

# CD Clock Radio

AJ130

Register your product and get support at  
[www.philips.com/welcome](http://www.philips.com/welcome)

Gebruiksaanwijzing



# PHILIPS

1

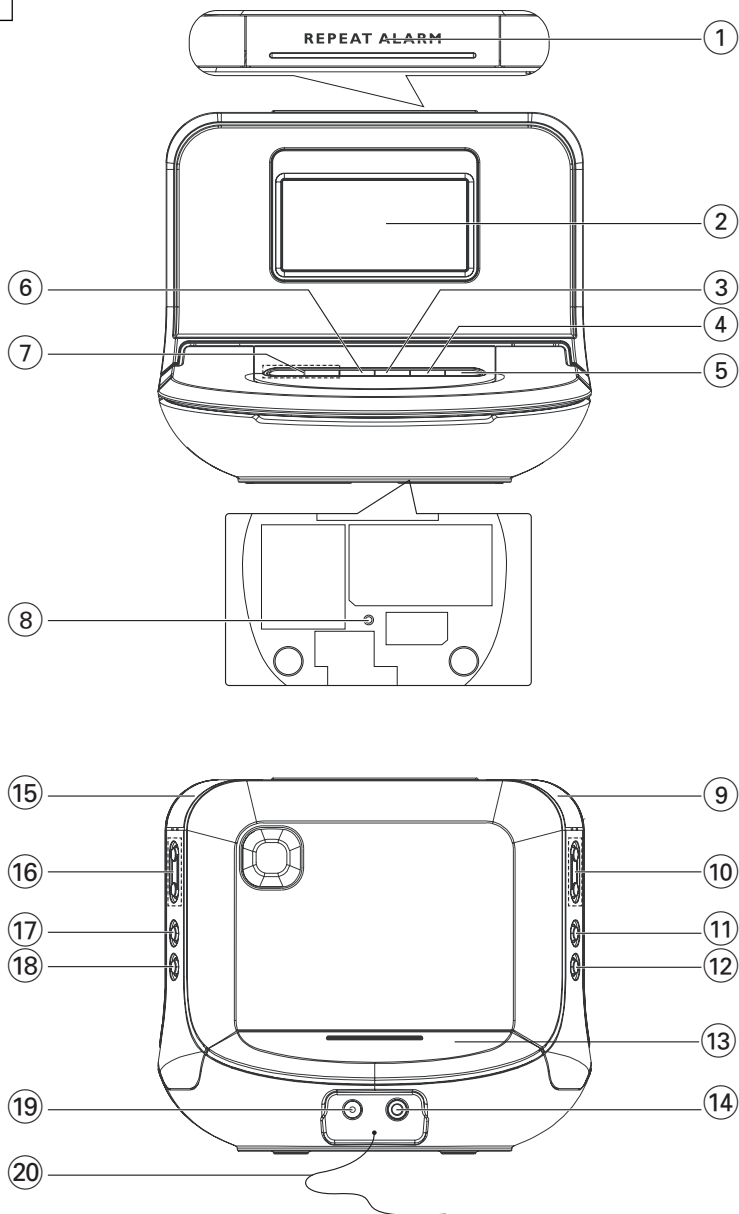

2



7



3

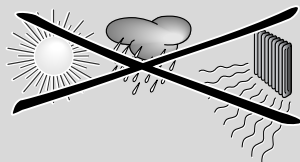

4



5

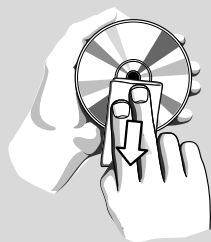
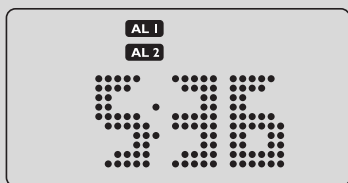

6



Gefeliciteerd met uw aankoop en welkom bij Philips! Registreer uw product op [www.philips.com/welcome](http://www.philips.com/welcome) om optimaal gebruik te kunnen maken van de door Philips geboden ondersteuning.

### Bijgeleverde accessoires

- 1 gecertificeerde AC/DC-adapter van 9 V (Netspanning: 100-240V ~ 50/60Hz 0.6A, Uitgangen: 9V === 1.5A)
- 1 AUX-kabel

### Toetsen (Zie 1)

- ① **REPEAT ALARM** – hiermee schakelt u het alarm uit voor een periode van 5 minuten
- ② **LCD Display** – geeft klok/ alarmtijd of CD/radio-informatie weer.
- ③ **■** – om het afspelen van een cd te beëindigen;
  - om een cd -programma te wissen.
- ④ **SOURCE**
  - hiermee selecteert u de geluidsbron: CD, radio of AUX
- ⑤ **POWER**
  - schakelt het toestel in of in rusttoestand.
  - stopt het actieve zoemer-, radio- of CD-alarm gedurende 24 uur
  - Schakel de inslaaptimer uit
- ⑥ **▶||** – om het afspelen van een cd te starten/ te onderbreken.
- ⑦ **HOUR/MIN/TUNING ◀◀/ ▶▶**
  - om de tijd/ wektijden in te stellen;
  - om bij een cd een nummer over te slaan/ een bepaalde passage op te zoeken.
  - om af te stemmen op een radiozender
- ⑧ **Opnieuw instellen**
  - indrukken indien het toestel / scherm op geen enkele knop reageert
- ⑨/⑮ **AL 1/AL 2**
  - stelt het alarm in van en activeert ALARM 1/ALARM 2
  - Schakelt het actieve alarm 24 uur uit
  - hiermee schakelt u ALARM 1/ALARM 2 uit
- ⑩ **REPEAT** – om een nummer/ programma/ hele CD te herhalen
- SHUFFLE** – om alle CD-nummers in willekeurige volgorde af te spelen CD kiest

**PRE ▲, ▼** – om een geprogrammeerde zender te kiezen.

- ⑪ **BRIGHTNESS** – om de sterkte van de displayverlichting te wijzigen
- ⑫ **SLEEP**
  - hiermee schakelt u de radio of CD uit en stelt u de timermodus in
  - Voor het aanschakelen van de radio of cd voor de timermodus
  - hiermee ziet u hoeveel sluimertijd nog resteert
- ⑬ **Battery door**
  - als u het klepje van het batterijcompartiment opent, kunt u 2 1,5V AAA-batterijen plaatsen
- ⑭ **AUX** – 3,5-mm audio-ingang
- ⑮ **VOLUME ▲, ▼** – regelt de geluidsterkte
- ⑰ **DISPLAY** – geeft CD nummers of radio-informatie weer
- ⑱ **PROGRAM/SET TIME**
  - stel de tijd/ wektijden
  - om cd-nummers te programmeren en geprogrammeerde nummers te controleren
  - om voorkeuzenders te programmeren
- ⑲ **DC 9V** – Aansluitbus voor AC/DC 9V-adapter
- ⑳ **Pigtail** – FM antenne om FM ontvangst te verbeteren.

### Netvoeding

#### Netadapter

- 1 Sluit de netadapter aan op de bus DC 9V van het apparaat en het stopcontact.

#### Nuttige tips:

Gebruik enkel de bijgeleverde adapter om schade aan het apparaat te voorkomen!

**Het typeplaatje bevindt zich aan de onderzijde van het apparaat.**

### Back-up voor het klokgeheugen

In geval van stroomonderbreking wordt de volledige klokradio uitgeschakeld. Nadat de stroomvoeding is hersteld geeft de display de

tijd  aan en moet u de correcte tijd instellen. Als u wilt dat de tijd en ingestelde alarmtijd(en) blijven behouden als de stroom uitvalt of als u de stroom verbreekt, dient u 2 1,5V AAA-batterijen in het compartiment te plaatsen (niet meegeleverd). Op deze manier hebt u reservevoeding voor de klok. Hoe dan ook wordt in geval van stroomonderbreking de tijd niet op de display aangegeven. De werking van de wekkers, de-radio en cd is dan eveneens uitgeschakeld. Zodra de stroom terugkeert, geeft het display opnieuw de juiste tijd aan.

- 1 Sluit de stekker van het netsnoer aan op het stopcontact.
- 2 Open het batterijvakje en leg er batterij in.
  - Vervang de batterij eenmaal per jaar, of zo vaak als nodig.

**Batterijen bevatten chemicaliën en moeten daarom op de juiste manier ingeleverd worden.**

## Basisfuncties

### Aan- en uitzetten

- 1 Druk op **POWER**.
  - De laatst gekozen bron van het systeem wordt ingeschakeld.
- 2 U selecteert de gewenste bron door een of meerdere keren op **SOURCE** te drukken.

### Om het apparaat stand-by te schakelen

- 1 Druk op **POWER**.

### Stroomverbruik in stand-by

(enkel de klok)..... < 2W

### Helderheid verlichting

- 1 Druk één of meerdere keren op **BRIGHTNESS**.
  - De helderheid van het scherm verandert in deze volgorde:  
**Helder** → **Donker** → **Helder**

## Instellen van de klok

De klok gebruikt het 24-uur formaat.





- 1 Druk in de stand-bymodus op **PROGRAM/SET TIME**.

→ De tijdcijfers gaan knipperen.

- 2 Houd **HOOR/MIN** ingedrukt of druk hier meerdere keren op om de uren en minuten aan te passen.
- 3 Druk op **PROGRAM/SET TIME** om deze instelling te bevestigen.

## Digital tuner

### Afstemmen op een radiozender

- 1 Druk op **POWER** om in te schakelen vanuit rusttoestand.
  - De laatst gekozen bron van het systeem wordt ingeschakeld.
- 2 Als TUNER niet is geselecteerd, drukt u een of meerdere keren op **SOURCE** om TUNER te selecteren.
  - De frequentie en golfband van het radio-station worden kort weergegeven, en vervolgens wordt de klok weergegeven.  wordt ook weergegeven. (Zie [2](#))
- 3 Houd **TUNING**  of  ingedrukt tot de frequenties op het display beginnen te lopen.
  - De radio stemt automatisch af op een zender die sterk genoeg is.
- 4 Herhaal indien nodig stap 3 tot u de gewenste zender gevonden heeft.
  - Om af te stemmen op een zwakke zender: druk herhaaldelijk kort op **TUNING**  of  tot de ontvangst optimaal is.
- 5 Druk op **DISPLAY** om de radio-informatie te bekijken.
  - De huidige golflengte en frequentie zullen enkele seconden weergegeven worden (Zie [2](#)) en de display zal dan terugschakelen naar de klokweergave.

### Verbeteren van de radio-ontvangst

Voor **FM**, moet u de telescoopantenne uittrekken. Klap de antenne neer en draai deze. Als het signaal te sterk is (in de buurt van een zender), schuif dan de antenne in elkaar.

### Programmeren van radiozenders

U kunt in het totaal 10 radiozenders (10FM), handmatig of automatisch (Autostore) in het geheugen opslaan.

# CD-speler

---

## Handmatig programmeren

- 1 Stem af op de gewenste zender (zie **Afstemmen op een radiozender**).
- 2 Druk op **PROGRAM/SET TIME** ingedrukt om de programmering te activeren.  
→ Display: **PROG** knipperen.
- 3 Druk één of meerdere keren op **PRE ▲, ▼** om een nummer van 1 tot 10.
- 4 Druk op **PROGRAM/SET TIME** om te bevestigen.
- 5 Herhaal de stappen 1 tot 4 om nog meer zenders op te slaan.

## Nuttige tips:

- U kunt een geprogrammeerde zender wissen door een andere frequentie op dezelfde plaats op te slaan.

## Autostore - automatisch programmeren

De Autostore-functie programmeert automatisch vanaf nummer 1. Alle eerder geprogrammeerde zenders, bijvoorbeeld handmatig, worden gewist.

- 1 Houd **PROGRAM/SET TIME** ingedrukt tot de frequentie in het display begint te lopen.  
→ Als alle zenders opgeslagen zijn, begint de eerste geprogrammeerde zender automatisch te spelen.

## Om te luisteren naar een (automatisch) geprogrammeerde zender

Druk één of meerdere keren op de toetsen **PRE▲, ▼** tot de gewenste geprogrammeerde zender in het display verschijnt.

## Dit apparaat voldoet aan de radio-ontstoringseisen van de Europese Unie.

---

## CD-speler

Op deze cd-speler kunnen audiodisks en cd-recordables (CD-R)/(CD-RW) afgespeeld worden. Probeer geen cd-roms, MP3, CD-i's, VCD's, dvd's of computer-cd's af te spelen.

- 1 Druk op **POWER** om in te schakelen vanuit rusttoestand.  
→ De laatst gekozen bron van het systeem wordt ingeschakeld.
- 2 Als CD niet is geselecteerd, drukt u een of meerdere keren op **SOURCE** om CD te selecteren.  
→  wordt weergegeven.
- 3 Open het cd-vak.
- 4 Plaats een cd in de speler met de bedrukte kant naar boven en sluit het deksel.  
→ Een knipperend ---- wordt kort weergegeven, gevolgd door het totale aantal CD nummers.
- 5 Druk op **▶II** om het afspelen te starten.
- 6 Druk op **DISPLAY** om informatie over de CD nummers te bekijken.  
→ Het huidige nummer wordt enkele seconden weergegeven (Zie [3]), en de display zal vervolgens terugschakelen naar de klokweergave.
- 7 Stel het geluid in met **VOLUME**.
- 8 Druk op **▶II** om het afspelen te onderbreken. Druk opnieuw op **▶II** om verder te gaan met afspelen.
- 9 Druk op **■** om het afspelen te beëindigen.

## Kiezen van een ander nummer tijdens het afspelen

- Druk één of meerdere keren op **◀◀/▶▶** op het apparaat tot het gewenste nummer in het display verschijnt.
- Druk, terwijl de speler (tijdelijk) stilstaat, op **▶II** om het afspelen te starten.  
→ Het volgnummer verschijnt kort in het display wanneer u op **◀◀/▶▶** drukt om naar een ander nummer te gaan.

## Zoeken naar een passage binnen een nummer

- 1 Houd, tijdens het afspelen, **◀◀/▶▶** ingedrukt.  
→ De cd wordt versneld en zachtjes afgespeeld.
- 2 Laat **◀◀/▶▶** los zodra u de gewenste passage herkent.

→ Het afspelen gaat op de normale manier verder.

### Programmeren van cd-nummers

U kunt in het totaal 20 nummers in elke gewenste volgorde programmeren. Indien u dat wenst, kunt u elk nummer ook meer dan eens programmeren.

- 1 Druk in stop-stand op **PROGRAM/SET TIME** om programmeerstand te activeren.  
→ PROG en **PG 1** worden weergegeven en gaan knipperen. Dit geeft aan dat de programmering is gestart. (Zie 4).
- 2 Druk op **◀▶** om het gewenste muzieknnummer te kiezen.
- 3 Druk op **PROGRAM/SET TIME** om het gekozen muzieknnummer op te slaan.  
→ **PG2** wordt weergegeven en gaat knipperen. Dit geeft aan dat de tweede programmavolgorde beschikbaar is.
- 4 Herhaal de stappen 2 en 3 om op deze manier alle gewenste nummers te kiezen en te programmeren.  
→ Wanneer u probeert meer dan 20 muziekstukken op te slaan, kunnen er geen muziekstukken meer worden geselecteerd.
- 5 Druk op **▶▶** om het afspelen van het programma te starten.  
→ PROG worden weergegeven.

**Als u een programma wilt bekijken,** houdt u **PROGRAM/SET TIME** ingedrukt wanneer het apparaat niet in werking is, totdat alle opgeslagen tracks worden weergegeven.

### Om een programma te wissen doet U een van het volgende.

- Druk op **■** te drukken (tweemaal tijdens het afspelen of eenmaal in de stop-stand);
- Druk op **POWER** om in rusttoestand te gaan;
- **TUNER** of **AUX** selecteren.

### Verschillende afspelstanden selecteren

U kunt de verschillende manieren van afspelen kiezen of wijzigen voor of tijdens het afspelen en u kunt herhaal-modi met REPEAT combineren.

**SHUF** – Alle nummers worden in willekeurige volgorde afgespeeld.

**REP** – het huidige nummer wordt telkens opnieuw herhaald

**REP ALL** – de hele CD/het hele programma wordt herhaald.

- 1 Druk één of meerdere keren op **SHUFFLE / REPEPEAT** om de manier van afspelen te kiezen.  
→ Het scherm geeft de geselecteerde mode weer.
- 2 Staat de speler stil, druk dan op **▶▶** om het afspelen te starten.
- 3 Wilt u weer op de normale manier verder gaan met afspelen, druk dan herhaaldelijk op **SHUFFLE / REPEPEAT** tot in het display geen enkele van de verschillende manieren nog aangegeven wordt.  
– U kunt ook op **■** drukken om de manier van afspelen af te sluiten.

### Nuttige tips:



- Shuffelweergave is niet beschikbaar tijdens de programmamodus.

### Gebruik van de wekker

U kunt twee verschillende wektijden instellen ALARM 1 en ALARM 2 waarbij u tevens kunt kiezen om gewekt te worden door een cd, de radio of de zoemer. De kloktijd dient juist ingesteld worden alvorens U het alarm kan gebruiken.

### INSTELLEN VAN DE WEKTIJD EN DE MANIER VAN WEKKEN

- 1 Druk in de stand-by-modus een of meerdere keren op **AL 1** of **AL 2** om de alarmmodus te selecteren.

-  – de radio
  -  – CD-modus
  -  – de zoemer: De pieptonen van de zoemer volgen elkaar binnen enkele seconden steeds sneller op zodat u zachtjes gewekt wordt.  
→ De tijdcijfers gaan knipperen.
- 2 Houd **HOUR/MIN** ingedrukt of druk hier meerdere keren op om de uren en minuten aan te passen.
  - 3 Druk op **PROGRAM/SET TIME** om deze instelling te bevestigen.
- Herhaal de bovenstaande stappen om het andere alarm in te stellen en te activeren indien nodig.  
→ Wanneer een alarm is ingesteld en geactiveerd zal "AL1" en/of "AL2" weergegeven worden (Zie [5](#)).
  - Op de ingestelde alarmtijd zal de CD, radio of zoemer automatisch ingeschakeld worden.

### Nuttige tips:

- Plaats een CD indien U de CD bron als alarmmodus kiest. Indien geen CD is geladen zal de zoemer automatisch inschakelen.
- Wanneer AJ130 zich in AUX modus bevindt (aansluiten op een extern toestel) zal enkel de zoemer ingeschakeld worden op de ingestelde tijd, zelfs indien U de CD of RADIO alarmmodus heeft gekozen.
- Indien U een alarm heeft ingesteld op radio of CD modus, zorg er dan voor dat U het volume luid genoeg heeft ingesteld om U wakker te maken.

### Wekker uit schakelen

Er zijn drie manieren om de wekker uit te schakelen. Tenzij U het alarm volledig annuleert zal de DAILY ALARM RESET (DAGELIJKS ALARM) optie er voor zorgen dat het alarm dagelijks afgaat vanaf de eerste maal dat het wordt ingeschakeld.

### Wekkerherstel

Als u de wekker meteen uit wilt zetten, maar tevens dezelfde wekkertijd voor de volgende dag wilt bewaren:

- 1 Tijdens het alarm drukt U eenmaal op het overeenkomstige **AL 1** of **AL 2**, of drukt U op **POWER**.  
→ Het overeenkomstige "AL1" of "AL2" zal weergegeven worden.

### Repeteerwekker

Hiermee gaat de wekker met tussenpozen van 5 herhaaldelijk af.

- 1 Tijdens het alarm drukt U op **REPEAT ALARM**.  
→ Het overeenkomstige "AL1" of "AL2" wordt weergegeven maar knippert.

### De wekker volledig uitschakelen

Druk eenmaal of meer op het overeenkomstige **AL 1** of **AL 2** tot "AL1" of "AL2" verdwijnt.

---

### SLEEP (inslaaptimer)

Dit toestel bezit een ingebouwde aftelklok die de radio/CD na een bepaalde tijd automatisch uitschakelt.

### Regelen en uitschakelen van "Sleep"

- 1 Druk tijdens het luisteren naar een CD of de radio herhaaldelijk op **SLEEP** tot de gewenste timeroptie wordt weergegeven.  
→ De display geeft (minuten)  
90 → 75 → 60 → 45 → 30 → 15 → 00 → 90
- 2 Na enkele seconden schakelt het apparaat aan.
- 3 Om de timerfunctie uit te schakelen drukt U ofwel nogmaals op **SLEEP** (SLAAP) tot "00" verdwijnt (Zie [6](#)) of drukt U op **POWER** om in rusttoestand te schakelen.  
→ "SLEEP" (SLAAP) zal verdwijnen wanneer d slaapfunctie wordt geannuleerd.

### Nuttige tips:

- De inslaapfunctie heeft geen invloed op uw wekkerinstelling(en).
- Druk op **SLEEP** om de resterende sluimertijd weer te geven.



## Aansluiten op een extern toestel

U kan luisteren naar de weergave van het aangesloten externe toestel via uw AJ130 luidsprekers.

- 1 Druk op **POWER** om het toestel in te schakelen vanuit rusttoestand.
- 2 Als AUX niet is geselecteerd, drukt u een of meerdere keren op **SOURCE** om AUX te selecteren.  
→ "AUX" wordt weergegeven.
- 3 Gebruik de meegeleverde lijn-in kabel om de AUX contactbus van AJ130 te verbinden met een AUDIO OUT (AUDIO UIT) of koptelefooningang van een extern toestel (zoals een CD speler of VCR).

## Veiligheidsvoorschriften

- Zet het apparaat op een harde, vlakke ondergrond zodat het niet om kan vallen.
- Bescherm het apparaat, de batterijen, de cd's en cassettes tegen vocht, regen, zand of extreem hoge temperaturen zoals bij verwarmingsapparatuur of in felle zon.
- Installeer het apparaat in de buurt van een stopcontact en op een plaats waar u gemakkelijk bij de stekker kunt.
- Apparaat mag niet worden blootgesteld aan spatwater.
- Apparaat mag niet worden blootgesteld aan spatwater.
- Leg niets op het apparaat. Er moet voldoende ventilatie ruimte (minimaal 15 cm) zijn bij de ventilatieopeningen om te voorkomen dat het apparaat te warm wordt.
- De ventilatie mag niet worden gehinderd door het afsluiten van de ventilatieopeningen met voorwerpen, zoals kranten, tafelkleden, gordijnen enz.
- Er mogen geen voorwerpen met een open vlam, zoals aangestoken kaarsen op het apparaat worden geplaatst.
- Geen voorwerpen met vloeistoffen, zoals vazen, mogen op het apparaat worden geplaatst.

- De mechanische delen van het apparaat zijn voorzien van zelfmerende lagers en mogen dus niet gesmeerd of geolied worden.
- U kunt het apparaat schoonmaken met een licht bevochtigde zeemlap. Gebruik geen schoonmaakmiddelen die alcohol, spiritus, ammonia of schuurmiddel bevatten want die kunnen het apparaat beschadigen.

## Onderhoud van de cd-speler en de cd's

- Als de CD-speler de CD's niet op de juiste manier kan lezen, gebruik dan een schoonmaak-CD om de lens schoon te maken voor u het apparaat ter reparatie aanbiedt.
- Raak de lens van de cd-speler nooit aan!
- Bij plotse temperatuurveranderingen kan er condens ontstaan en kan de lens van de cd-speler beslaan. Het afspelen van een cd is dan niet mogelijk. Probeer niet de lens schoon te maken maar laat de cd-speler enige tijd acclimatiseren in een warme omgeving tot de condens verdwenen is.
- Sluit altijd het cd-deksel om te voorkomen dat er stof in het cd-vak komt. Het cd-vak kunt u schoonmaken met een zachte droge doek.
- Maak de cd schoon door met een zachte, pluisvrije doek vanuit het midden in een rechte lijn naar de rand te wrijven. Gebruik geen schoonmaakmiddelen want deze kunnen de cd beschadigen.
- Schrijf nooit op een cd en plak er geen stickers op.

# VERHELPEN VAN STORINGEN

---

*Als zich een probleem voordoet, controleer dan eerst de punten op de onderstaande lijst voor u het apparaat ter reparatie aanbiedt. Kunt u het probleem niet oplossen aan de hand van deze aanwijzingen, raadpleeg dan uw leverancier of serviceorganisatie.*

**WAARSCHUWING:** *Maak het apparaat niet open want dan loopt u het risico een elektrische schok te krijgen. Probeer in geen geval zelf het apparaat te repareren want dan vervalt de garantie.*

## Geen geluid

---

- Het volume staat te zacht
- Zet het volume harder

## Het afspelen van een cd lukt niet

---

- De cd is beschadigd of vuil
- Vervang de cd/ maak deze schoon
- De lens van de laser is beslagen
- Wacht tot de lens geacclimatiseerd is
- De lens van de laser is vuil
- Maak de lens schoon door een schoonmaak-cd voor cd-lenzen af te spelen.
- De cd-r is niet afgesloten
- Gebruik een afgesloten cd-r

## Af en toe gekraak bij FM-ontvangst

---

- Zwak signaal
- De draadantenne geheel uittrekken en in de juiste richting leggen.

## De wekker gaat niet af

---

- De wektijd is niet ingesteld
- Zie **Instellen van de wekkertijd**
- De manier van wekken is niet ingesteld
- Zie **Instellen van de manier van wekken.**
- Er is geen cd ingezet terwijl de cd als wekkermodus is geselecteerd.
- Zet een cd in

## Wegwerpen van uw afgedankt apparaat

Uw apparaat werd ontworpen met en vervaardigd uit onderdelen en materialen van superieure kwaliteit, die gerecycleerd en opnieuw gebruikt kunnen worden.



Wanneer het symbool van een doorstreepte vuilnisemmer op wielen op een product is bevestigd, betekent dit dat het product conform is de Europese Richtlijn 2002/96/EC

Gelieve u te informeren in verband met het plaatselijke inzamelingsstelsel voor elektrische en elektronische apparaten.

Gelieve u te houden aan de plaatselijke reglementering en apparaten niet met het gewone huisvuil mee te geven. Door afgedankte apparaten op een correcte manier weg te werpen helpt u mogelijke negatieve gevolgen voor het milieu en de gezondheid te voorkomen.

## Met het oog op het milieu.

Wij hebben alle overbodig verpakkingsmateriaal weggelaten en ervoor gezorgd dat de verpakking gemakkelijk in drie materialen te scheiden is: karton (doos), polystyreenschuim (buffer) en plastic (zakken, beschermfolie).

**Uw apparaat bestaat uit materialen die door een gespecialiseerd bedrijf gerecycleerd kunnen worden. Informeer waar u verpakkingsmateriaal, lege batterijen en oude apparatuur kunt inleveren.**

## LET OP

- **Zichtbare en onzichtbare laserstraling. Kijk niet in de straal als het deksel open is.**
- **Hoogspanning Niet openen. U loopt anders het risico een elektrische schok te krijgen. Dit apparaat bevat alleen onderhoudsvrije onderdelen.**
- **Breng geen wijzigingen aan het apparaat aan om blootstelling aan straling te voorkomen.**

**Meet Philips at the Internet**

**<http://www.philips.com>**

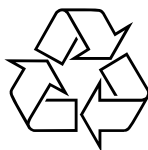

**CLASS 1  
LASER PRODUCT**



© 2010 Koninklijke Philips Electronics N.V.  
All rights reserved.  
AJ130\_IFU\_12\_V2.0