

Portable CD Player

AX2400
AX2401

Användar-handbok
Brugermanual
Käyttööppaita
εγχειρίδιο χρήσης



PHILIPS

Meet Philips at the Internet
<http://www.philips.com>



AX2400, AX2401

**CLASS 1
LASER PRODUCT**

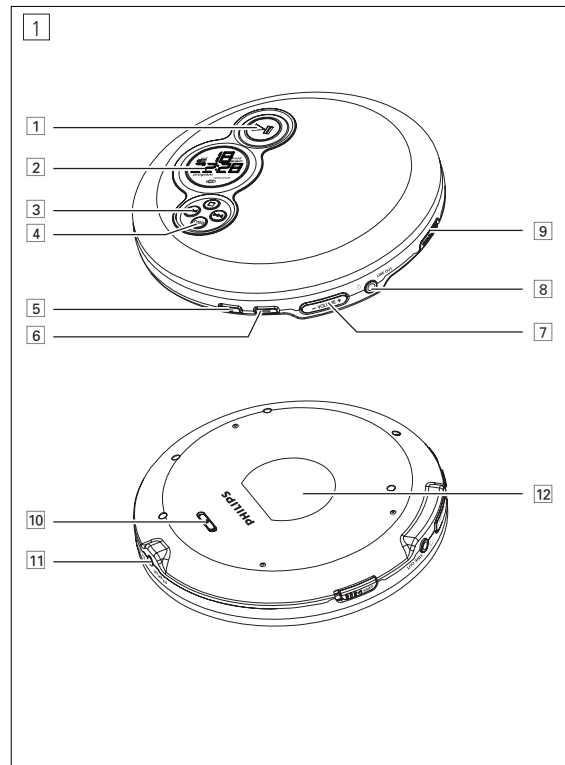

SNABBSTART

HURTIG START

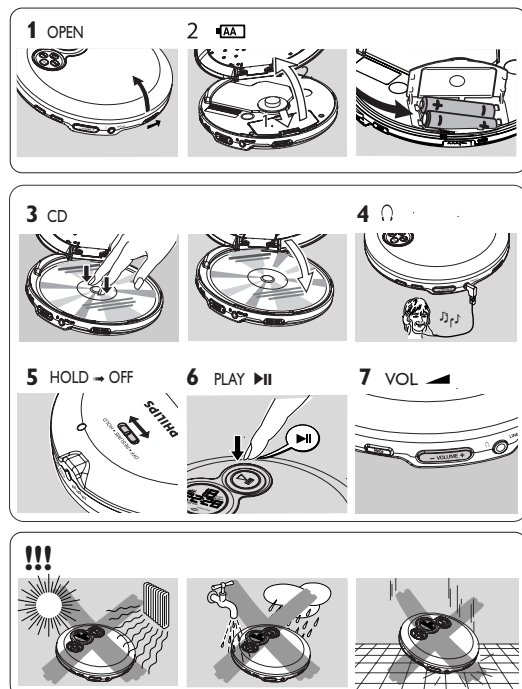

Svenska

KONTROLLER / ELFÖRSÖRJNING

KONTROLLER, (Se Figur 1)

- 1 **▶||**slår på CD-spelaren, startar eller gör paus i CD-avspelingen
- 2display
- 3 **■**stoppas CD-avspelingen, raderar ett CD-program eller stänger av spelaren
 - ◀byter till föregående spår och snabbspolar bakåt
 - ▶byter till nästa spår och snabbspolar framåt
- 4 **DBB**kopplar på och stänger av basförstärkningen. Denna knapp kopplar på/stänger av också den akustiska feedbacken (pipet) om den hålles tryckt längre än 2 sekunder
- 5 **PROG**programmerar CD-spårerna, visar upp alla genomförda programmeringarna
- 6 **MODE/ESP**väljer mellan de olika avspelningsmöjligheterna:
SHUFFLE, SHUFFLE REPEAT ALL, REPEAT, REPEAT ALL och **SCRN**, slå av/på ESP-spelaren
- 7 **VOLUME +/-**ändrar volymen
- 8 **↻/LINE OUT**3,5 mm uttag för hörlurar, uttag för att ansluta CD-spelaren till en annan ljudutrustning
- 9 **OPEN ▲**öppnar CD-luckan
- 10 **HOLD**låser alla knappar
RESUMEsparar CD-spårets sist spelade position
OFFslår av RESUME och HOLD
- 11 **4.5V DC**uttag för extern elförsörjning
- 12typskylt

VARNING

Att använda kontroller eller inställningar eller att utföra funktioner på ett annat sätt än här nämns kan förorsaka, att man utsätts för farlig strålning eller annan farlig påverkan.

Batterier (medföljer eller levereras vid förfrågan)

Du kan använda följande batterityper på din spelare:

- normala batterier av typen **LR6, UM3** eller **AA** (företrädesvis Philips), eller
- alkalibatterier av typen **LR6, UM3** eller **AA** (företrädesvis Philips).

OBS: – Använd inte nya batterier tillsammans med begagnade batterier. Ta ut batterierna om de är förbrukade eller om du inte skall använda CD-spelaren under en längre tid.

Att sätta in batterier

- 1 Skyt **OPEN ▲** för att öppna CD-luckan.
- 2 Öppna batterifacket och sätt in antingen 2 normala eller alkalibatterier

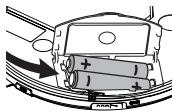

Batteriindikering

Dina batteriers ungefärliga laddningsnivå visas på displayen.

- Batteriet fullt
- Batteriet till två tredjedelar fullt
- Batteriet 1/3 fullt
- Batteriet dött eller tomt. Då batterierna är döda eller tomma, blinkar symbolen på displayen och pipetonen ljuder upprepade gånger.



Batterier innehåller kemiska substanser och måste därför kasseras enligt bestämmelserna.

ELFÖRSÖRJNING / ALLMÄN INFORMATION

Huvudadapter (medföljer eller levereras vid förfrågan)

Använd enbart AY 3162 adapter (4,5 V/300 mA växelström, positiv pol till stiftkontakt). Någon annan produkt kan skada spelaren.

- 1 Förvissa dig om att spänningen beroende på vilket land du befinner dig i överensstämmer med huvudadaptorns spänning.
- 2 Anslut huvudadaptorn till 4.5V DC uttaget på spelaren och sedan till vägguttaget.

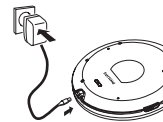

OBS: Koppla alltid ifrån adaptern när du inte använder den.

Miljöupplysningar

- Användningen av allt miljöfarligt förpackningsmaterial undveks medvetet. Vi har gjort vårt yttersta för att förpackningen lätt skall kunna hanteras vid källsorteringen. Det handlar om två olika material: papp (kartong) och polytlen (påsar, skyddande skumgummi).
- Din utrustning är återvinningsbar. Notera dock att spelaren endast kan återvinnas om den plockas isär av ett kvalificerat företag. Ta hänsyn till de regler som gäller i ditt land/din region beträffande avfallshanteringen av förpackningsmaterial, förbrukade batterier och gammal utrustning.

Denna apparat uppfyller EU:s krav beträffande radiostörningar.

Hantering av CD-spelare och CD-skivor

- Rör inte vid CD-spelarens lins (A).
- Undvik att utsätta spelaren, batterier eller CD-skivor för fukt, regn, sand eller extrem värme (orsakat av värmeelement eller direkt solljus).
- Du kan rengöra CD-spelaren med en mjuk, lätt fuktad, linnefri trasa. Använd för all del inte några rengöringsmedel vid rengörandet, eftersom de kan ha en frätande effekt.
- När du rengör CD-skivan, dra den mjuka och linnefria trasan i en rak linje från CD-skivans mitt till skivans kant. Rengöringsmedel kan skada CD-skivan! Skriv eller fäst aldrig något klistermärke på CD-skivan.
- Linsen kan få immå när CD-spelaren hastigt förflyttas från en kall till en varm omgivning. Om så är fallet, låt CD-spelaren stå i en varm omgivning ett tag, så avunstar fukten.
- Påslagna mobiltelefoner, som finns i närheten av CD-spelaren, kan förorsaka störningar.
- Tappa inte spelaren i marken golvet, eftersom detta kan skada apparaten.

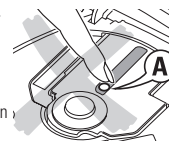

Hörlurar AY 3806

- Anslut de medföljande hörlurarna till ↻/LINE OUT uttaget.

OBS: ↻/LINE OUT kan också användas för att ansluta den här enheten till ditt HiFi system. För att justera ljud och volym, använd kontrollerna anslutna till ditt ljudsystem och på CD spelaren.

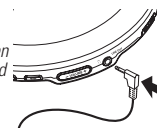

VIKTIGT!

Hörselsäkerhet: Spela inte för högt då du har hörluren på. Hördelexperter påpekar att ständig användning på hög volym kan skada hörseln varaktigt.

Trafiksäkerhet: Använd inte hörluren då du kör ett fordon. Det kan förorsaka en risksituation och det är olagligt i flera länder. Även om din hörlur är av den öppna typen som är konstruerad så att du kan höra ljud utifrån samtidigt, skall du inte vrida upp volymen så högt att du inte kan höra vad som försiggår runt omkring dig.

ALLMÄN INFORMATION / CD-AVSPELNING

In-car användning (anslutningsutrustning medföljer eller levereras vid förfrågan)

Använd endast AY 3545 (4822 219 10033) eller AY 3548 (3140 118 71890) bilvoltageomvandlaren (4,5 V likström, positiv pol till mittstiftet) och AY 3501 biladapterkassetten. Andra produkter kan skada apparaten.

- Lägg apparaten på en horisontal, vibrationsfri och stabil yta. Se till att den är på ett säkert ställe där apparaten varken är en fara eller ett hinder för föraren och passagerarna.
- Sätt i voltageomvandlaren i cigarettändaruttaget (**endast för ett 12 V bilbatteri, negativ jordning**), anslut sedan kabeländen till 4.5V DC ingångsjack på apparaten.
- Om nödvändigt, rengör cigarettändaruttaget för att uppnå en bra elektrisk kontakt.
- Sänk volymen och anslut adapterns kassettkontakt till LINE OUT på apparaten.
- Sätt försiktigt i adapterkassetten i bilradions kassettfack.
- Se till att sladden inte hindrar din körning.
- Minska volymen på enheten om det behövs. Starta avspelning på apparaten och justera ljudet med bilradiokontrollerna.

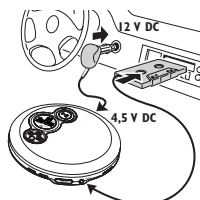

- Avlägsna alltid voltageomvandlaren från cigarettändaruttaget när apparaten inte används.**

Obs: Om din bilradio har ett LINE IN-uttag, är det bättre att använda det som anslutning till bilradion istället för adapterkassetten. Anslut signalkabeln till detta LINE IN-uttag och till LINE OUT på apparaten.

Att spela en CD-skiva

Denna CD-spelare kan användas för att spela olika typer av **musikskivor** som t.ex. CD-Recordables och CD-Rewritables. Använd inte CD-skivor av typen CD-ROM, CDi, VDC, DVD eller CD-skivor för datorer.

- Skjut på reglaget OPEN för att öppna spelaren.
 - Sätt in en audio CD, den tryckta sidan uppåt, genom att trycka ned CD:n på navet.
 - Stäng spelaren genom att trycka ned locket.
 - Tryck på för att koppla på spelaren och starta avspelningen.
 - Det nuvarande spårvalet och speltiden visas på displayen.
 - Du kan göra en paus i avspelningen genom att trycka på .
 - Tiden, då avspelningen avbröts för pausen, blinkar.
 - Fortsätt avspelningen genom att trycka på igen.
 - Tryck på för att stoppa avspelningen.
 - Det totala antalet spår på CD-skivan och den totala speltiden visas nu på displayen.
 - Tryck på igen för att stänga av CD-spelaren.
- För att ta ut CD-skivan, håll den vid kanterna och tryck försiktigt på navet medan du lyfter CD-skivan uppåt.

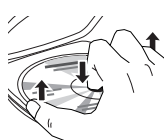
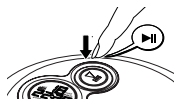
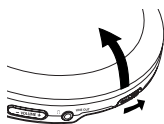

OBS: För att spara energi kommer CD-spelaren att stängas av automatiskt efter ett tag när den inte används.

CD-AVSPELNING / FUNKTIONER

Information om avspelningen

- Om en inspelningsbar CD (CD-R) eller en rewritable CD (CD-RW) inte spelas på rätt sätt, visas **FF** eller **FL** på displayen. I detta fall, använd funktionen FINALIZE på din CD-recorder för att avsluta inspelningen.
- Om du vill spela en rewritable CD (CD-RW) på din spelare, dröjer det 3–15 sekunder efter det du har tryckt på knappen innan ljuduppspelningen startar.
- Avspelningen stannar upp om du öppnar CD-luckan.
- Medan CD:n läses, blinkar **---** på displayen.

Volym och bas

Justering av volym

- Justera volymen genom att använda VOLUME +/- på CD spelaren.



Justering av basen

- Tryck på **DBB** för av/på av intensivare bas.
 - **DBB** visas om basförstärkaren är aktiverad.



Att välja ett spår och att snabbspola

Att välja ett spår under avspelning

- Tryck snabbt på eller en eller flera gånger för att byta till nuvarande, föregående eller nästa spår.
 - Avspelningen fortsätter. Under tiden visas det valda spåret och dess nummer på displayen.



Att välja ett spår när avspelning har avslutats

- Tryck snabbt på eller en eller flera gånger.
 - Det valda spårnumret visas.
- Tryck på för att starta avspelningen.
 - Avspelningen startar med det valda spåret.

Att snabbspola under avspelningen

- Håll eller intryckt för att snabbspola framåt eller bakåt på skivan.
 - Snabbspolningen startar och avspelningen fortsätter på låg volym. Efter 2 sekunder ökar hastigheten.
- Släpp knappen när du har hittat det valda stycket du letar efter.
 - Avspelningen fortsätter som vanligt från denna position.

OBS: – Om spelaren är inställd på SCAN (se kapitlet MODE), är sökning inte möjligt.
– I inställningen shuffle, shuffle repeat all eller repeat (se kapitlet MODE) eller medan ett program spelas, är sökning möjligt endast inom ett bestämt spår.

Klass 1 laserapparat

Varning! Om apparaten används på annat sätt än i denna bruksanvisning specificerats, kan användaren utsättas för osynlig laserstrålning, som överskrider gränsen för laserklass 1.

FUNKTIONER

Att programmera spårval

Du kan spara upp till 30 spår för att spelas i ett program. Ett enskilt spår kan sparas mer än en gång i programmet.

- Under tiden avspelnin har stoppats, välj ett spår med ◀ eller ▶.
 - Tryck på knappen PROG för att spara ett visst spårval i minnet.
 - **program** lyser; det programmerade spårvaletoch P med det totala antalet sparade spår visas på displayen.
 - Välj och spara alla önskade spårval på detta sätt.
 - Tryck på knappen ▶II för att starta avspelnin av dina önskade spårval.
 - **program** visas på displayen och avspelnin inleds.
- Du kan granska dina programmerade spårval genom att hålla PROG intryckt längre än 2 sekunder.
 - Displayen visar alla sparade spårval i önskad följd.

OBS: – Om du trycker på PROG och inga spår är programmerade, visas 5EL på displayen.
– Om du försöker spara mer än 30 spår, visas FUL på displayen.

Att radera ett program

- Medan avspelnin är stoppad, tryck på ■ för att radera programmet.
 - CLF visas på displayen en gång; **program** slocknar och programmet är raderat.

OBS: Programmet raderas också om elförsörjningen avbryts eller om spelarens lock öppnas eller om spelaren stängs av automatiskt.

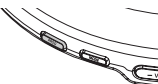

FUNKTIONER / FELSÖKNING

RESUME och HOLD

Du kan avbryta avspelnin och (också efter en längre tid) fortsätta från det ställe där du avbröt avspelnin (RESUME) och du kan låsa alla knappar på spelaren så att inga funktioner utföres (HOLD). Använd reglaget RESUME-HOLD-OFF för dessa funktioner.

RESUME - fortsätta från det ställe du avbröt på

- Skjut reglaget till läget RESUME under avspelnin för att aktivera RESUME.
 - **RESUME** visas på displayen.
- Tryck på ■ för att när som helst stoppa avspelnin.
- Tryck på ▶II när du vill återuppta avspelnin.
 - **RESUME** visas på displayen och avspelnin fortsätter från den positionen du stannade CD-skivan.

- För att stänga av RESUME funktionen, skjut reglaget till OFF.
 - **RESUME** slocknar.

HOLD – att låsa alla knappar

Du kan låsa spelarens knappar genom att ställa reglaget på HOLD. Om en knapp nu trycks utföres inga funktioner. Detta är nyttigt till exempel då man transporterar spelaren i en väska. Med HOLD aktiverad kan du undvika oavsiktlig aktivering av andra funktioner.

- Skjut reglaget till läget HOLD för att aktivera HOLD funktionen.
 - Alla knappar är nu låsta. **HOLD** visas på displayen när en knapp blir nertryckt. Om spelaren är avstängd, visas **HOLD** på displayen endast när du trycker på knappen ▶II.
- För att stänga av HOLD funktionen, skjut reglaget till OFF.

OBS: När du deaktiverar HOLD funktionen genom att skjuta reglaget till RESUME och startar CD-spelaren igen, kommer avspelnin att fortsätta från den senaste positionen.



Att välja olika avspelningsmöjligheter – MODE

Det är möjligt att spela spårerna i en slumpvis vald följd, att repetera ett spår eller hela CD-skivan och att spela de första sekunderna av varje spår.

- Tryck på MODE under avspelnin så många gånger det är nödvändigt för att aktivera en av de följande 'inställningarna'. Den aktiva inställningen visas på displayen.
 - **SHUFFLE**: Alla spår på CD-skivan spelas i en slumpvis vald följd ända tills alla spårerna har spelats en gång.
 - **SHUFFLE REPEAT ALL**: Alla spår på CD-skivan repeteras i en slumpvis vald följd.
 - **REPEAT**: Det nuvarande spåret repeteras.
 - **REPEAT ALL**: Det nuvarande spåret repeteras.
 - **SCRN**: De 10 första sekunderna av de resterande spårerna spelas i en följd.
- Avspelnin startar i den valda inställningen efter 2 sekunder.
 - För att gå tillbaka till normal avspelnin, tryck på MODE några gånger tills symbolen på displayen slocknar.

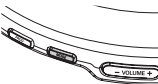

ESP

Konventionella bärbara CD-spelare utsatta för en stöt eller vibrationer under avspelnin, hoppar ofta över delar av CD:n. Funktionen **ELECTRONIC SKIP PROTECTION (ESP)**, med vilken din spelare är utrustad, skyddar dock mot sådan kontinuitetsförlust då din spelare utsättes för lätta vibrationer. Men ESP skyddar inte mot avbrott i avspelnin vid kraftig träning. Den skyddar inte heller mot skada förorsakad av att spelaren tappas i marken/golvet!

På den här enheten är ESP aktiverat automatiskt. Du kan också slå av ESP.

- Tryck på MODE/ESP i minst 3 sekunder.
 - Då försvinner **ESP**.
- Tryck på MODE/ESP igen i minst 3 sekunder.
 - Då visas **ESP** en gång.

ESP på → ESP av → ESP på

Felsökning

VARNING: Försök aldrig att reparera apparaten på egen hand, därför att detta upphäver din garanti. Vid eventuella fel rekommenderar vi att du går igenom punkterna i listan här nedan innan du lämnar in apparaten till reparation. Skulle du ej kunna lösa problemet med hjälp av dessa instruktioner kontakta din försäljare eller kundtjänst.

CD-spelaren får ingen ström, eller avspelnin börjar inte

- Kontrollera att batterierna inte är urladdade eller tomma, att de sitter i ordentligt och att kontaktstiften är rena.
- Din adapteranslutning kanske är glapp. Anslut den ordentligt.
- För användning i bil, kontrollera att bilens tändning är på. Kontrollera också apparatens batterier.

Indikationen NO d 15C visas

- Kontrollera att CD-skivan är ren och har lagts i ordentligt (med etiketten uppåt).
- Om det är imma på linsen, behöver du bara vänta i ett par minuter tills den acklimatiserat sig.

Indikationen RF d 15C visas

- CD-RW (CD-R)-skivan spelades inte in ordentligt. Använd FINALIZE på din CD-inspelare.

Indikation HOLD visas och/eller apparaten reagerar inte på några kontroller

- Om HOLD är aktiverat, inaktiverar du det.
- Statisk urladdning. Koppla från strömmen eller ta ut batterierna i ett par sekunder.

Spår hoppas över på CD-skivan

- CD-skivan är skadad eller smutsig. Byt ut eller gör ren CD-skivan.
- RESUME, SHUFFLE eller PROGRAM är aktivt. Stäng av funktionen i fråga.

Inget ljud eller dålig ljudkvalitet

- Pausläget (PAUSE) kanske är aktivt. Tryck på ▶II.
- Glappkontakt, fel kontakt eller smutsiga kontakter. Kontrollera och gör ren kontakterna.
- Volymen kan inte justeras ordentligt. Justera volymen.
- Starka magnetiska fält. Kontrollera spelarens placering och anslutningar. Håll apparaten på avstånd från aktiva mobiltelefoner.
- För användning i bilen, kontrollera att kassetadaptorn sitter i ordentligt, att kassetspelaren i bilen är inställd på rätt riktning (tryck på autoreverse för att ändra den), och att cigarettändaruttaget är rent. Vänta lite tills apparaten acklimatiserat sig.