

Käyttöoppaita
Manual do usuário
εγχειρίδιο χρήσης
Руководство пользователя
Instrukcje obsługi
Uživatelské příručky
Používateľ'ské príručky
Felhasználói útmutatók



PHILIPS

MAGYARORSZÁG

Minőségtanúsítás

A garanciajegyben feltüntetett forgalombahozó vállalat a 2/1984. (III.10.) BkM-IpM együttes rendelet értelmében tanúsítja, hogy ezen készülék megfelel a műszaki adatokban megadott értékeknek.

Figyelem! A meghibásodott készüléket – beleértve a hálózati csatlakozót is – csak szakember (szervíz) javíthatja. Ne tegye ki a készüléket esőnek vagy nedvesség hatásának!

Garancia

A forgalombahozó vállalat a termékre 12 hónap garanciát vállal.

Névleges feszültség 220 – 240 V / 50 Hz
Elemes működéshez 2xAAA
Névleges frekvencia 50 Hz (vagy 50-60 Hz)

Teljesítmény
maximális 7 W
készletléti állapotban < 1 W

Érintésvédelmi osztály II.

Tömeg 7.1 kg

Befoglaló méretek
szélesség 148 mm
magasság 235 mm
mélység 258 mm

Rádiórész vételi tartomány

URH 87.5 – 108 MHz
MW 531 – 1602 KHz

Erősítő rész

Kimeneti teljesítmény 700 W PMPO
..... 2x15 W RMS

ČESKA REPUBLIKÁ

Vystraha! Tento přístroj pracuje s laserovým paprskem. Při nesprávné manipulaci s přístrojem (v rozporu s tímto návodem) může dojít k nebezpečnému ozáření. Proto přístroj za chodu neotevírejte ani nesnímejte jeho kryty. Jakoukoli opravu vždy svěřte specializovanému servisu.

Nebezpečí! Při sejmutí krytů a odjištění bezpečnostních spínačů hrozí nebezpečí neviditelného laserového záření!

Chraňte se před přímým zásahem laserového paprsku.

Záruka: Pokud byste z jakéhokoli důvodu přístroj demontovali, vždy nejdříve vytáhněte síťovou zástrčku.

Přístroj chraňte před jakoukoli vlhkostí i před kapkami

SLOVAK REPUBLIC

Prístroj sa nesmie používať v mokrom a vlhkom prostredí! Chráňte pred striekajúcou a kvapkajúcou vodou!

CAUTION

Use of controls or adjustments or performance of procedures other than herein may result in hazardous radiation exposure or other unsafe operation.

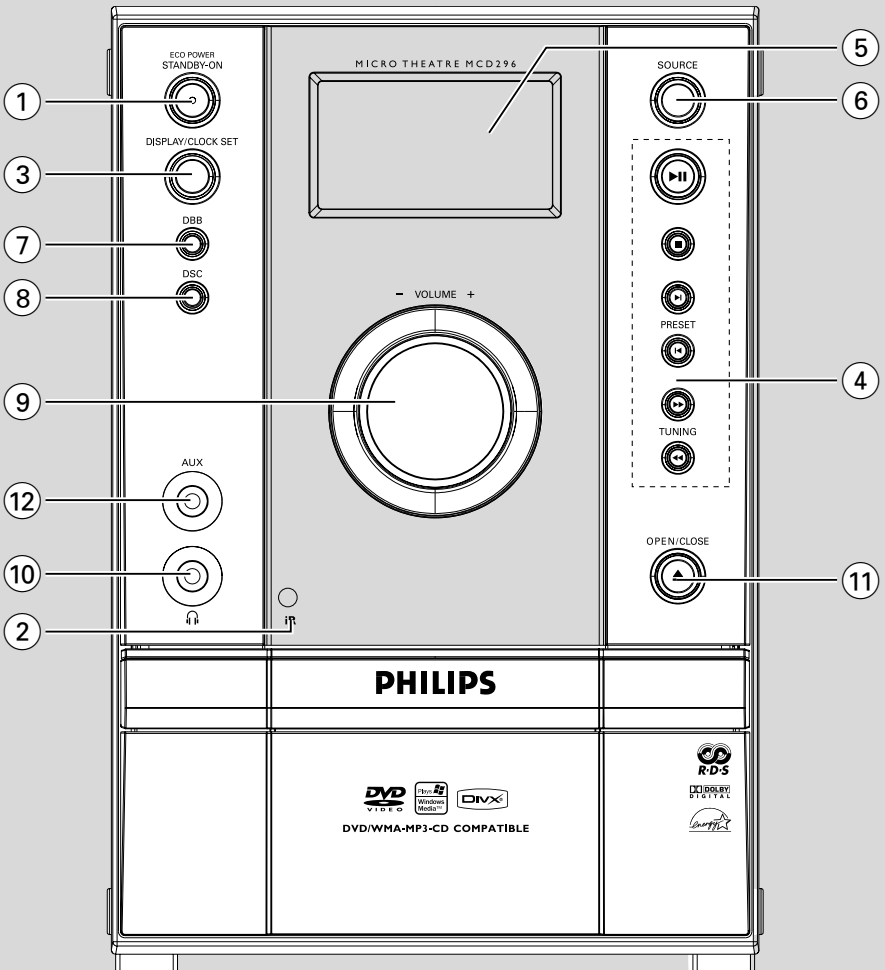
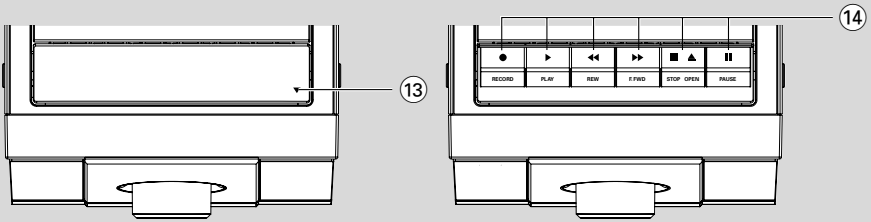

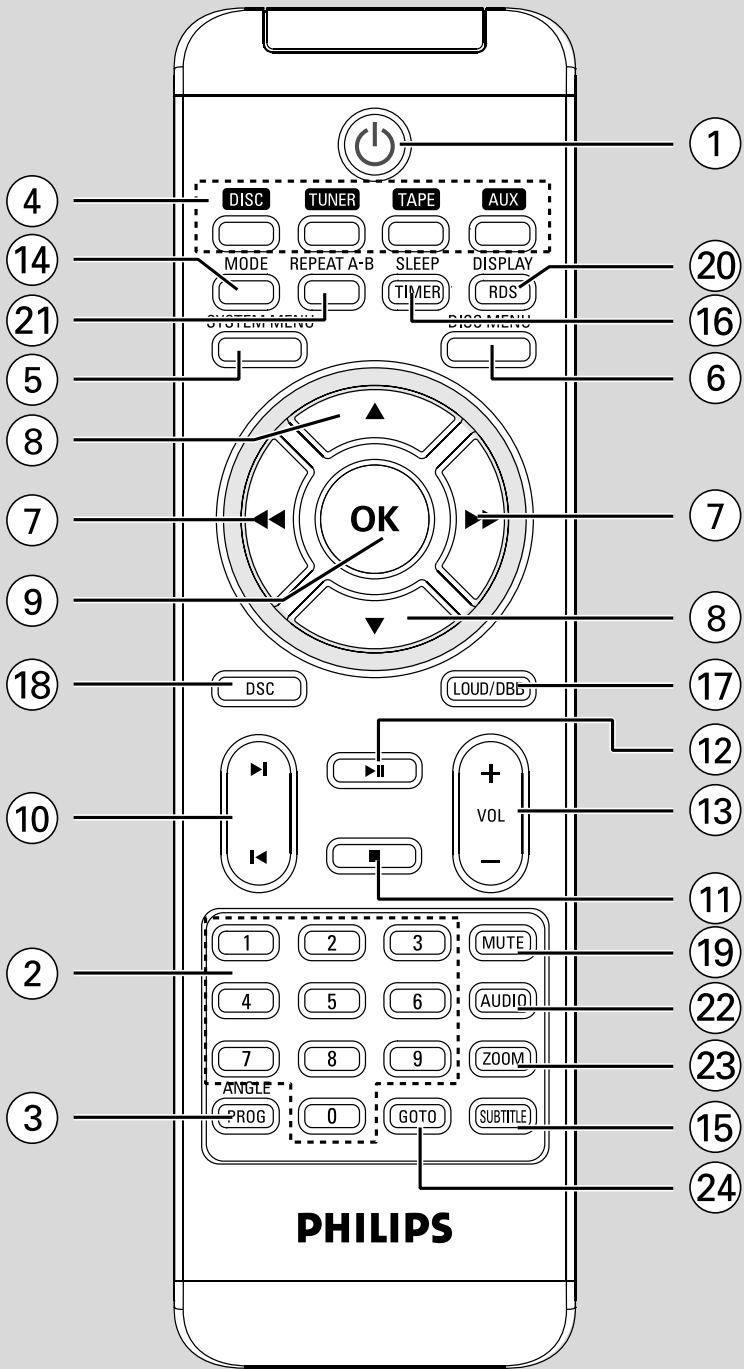

DK

Advarsel: Usynlig laserstråling ved åbning når sikkerhedsafbrydere er ude af funktion. Undgå udsættelse for stråling.

Bemærk: Netafbryderen er sekundært indkoblet og afbryder ikke strømmen fra nettet. Den indbyggede netdel er derfor tilsluttet til lysnettet så længe netstikket sidder i stikkontakten.

S

Klass 1 laseraparät

Varning! Om apparaten används på annat sätt än i denna bruksanvisning specificerats, kan användaren utsättas för osynlig laserstråling, som överskrider gränsen för laserklass 1.

Observera! Stömbrytaren är sekundärt kopplad och bryter inte strömmen från nätet. Den inbyggda nåtdelen är därför ansluten till elnätet så länge stickproppen sitter i vägguttaget.

SF

Luokan 1 laserlaite

Varoitus! Laitteen käyttäminen muulla kuin tässä käyttöohjeessa mainitulla tavalla saattaa altistaa käyttäjän turvallisuusluokan 1 ylittävälle näkymättömälle lasersäteilylle.

Oikeus muutoksiin varataan. Laite ei saa olla alttiina tippu- ja roiskevedelle.

Huom. Toiminnanvalitsin on kytketty toisipuolelle, eikä se kytke laitetta irti sähköverkosta. Sisäänrakennettu verkko-osa on kytkettynä sähköverkkoon aina silloin, kun pistoke on pistorasiasassa.

Manufactured under license from Dolby Laboratories.

"Dolby", "Pro Logic" and the double-D symbol are trademarks of Dolby Laboratories.

MANUFACTURED UNDER LICENSE FROM DIGITAL THEATER SYSTEMS, INC. US PAT. NO 5,451,942, 5,956,674, 5,974,380, 5,978,762 AND OTHER WORLDWIDE

PATENTS ISSUED AND PENDING. "DTS" AND "DTS DIGITAL SURROUND" ARE REGISTERED TRADEMARKS OF DIGITAL THEATER SYSTEMS, INC. COPYRIGHT 1996, 2000 DIGITAL THEATER SYSTEMS, INC. ALL RIGHTS RESERVED.

This product incorporates copyright protection technology that is protected by method claims of certain U.S. patents and other intellectual property rights owned by Macrovision Corporation and other rights owners. Use of this copyright protection technology must be authorized by Macrovision Corporation, and is intended for home and other limited viewing uses only unless otherwise authorized by Macrovision Corporation. Reverse engineering or disassembly is prohibited.

DivX, DivX Certified, and associated logos are trademarks of DivX Networks, Inc and are used under license.



Windows Media is a trademark of Microsoft Corporation.

Language Code

Abkhazian	6566	Inupiaq	7375	Pushto	8083
Afar	6565	Irish	7165	Russian	8285
Afrikaans	6570	Íslenska	7383	Quechua	8185
Amharic	6577	Italiano	7384	Raeto-Romance	8277
Arabic	6582	Ivrit	7269	Romanian	8279
Armenian	7289	Japanese	7465	Rundi	8278
Assamese	6583	Javanese	7486	Samoan	8377
Avestan	6569	Kalaallisut	7576	Sango	8371
Aymara	6589	Kannada	7578	Sanskrit	8365
Azerhijani	6590	Kashmiri	7583	Sardinian	8367
Bahasa Melayu	7783	Kazakh	7575	Serbian	8382
Bashkir	6665	Kernewek	7587	Shona	8378
Belarusian	6669	Khmer	7577	Shqip	8381
Bengali	6678	Kinyarwanda	8287	Sindhi	8368
Bihari	6672	Kirghiz	7589	Sinhalese	8373
Bislama	6673	Komi	7586	Slovensky	8373
Bokmål, Norwegian	7866	Korean	7579	Slovenian	8376
Bosanski	6683	Kuanyama; Kwanyama	7574	Somali	8379
Brezhoneg	6682	Kurdish	7585	Sotho; Southern	8384
Bulgarian	6671	Lao	7679	South Ndebele	7882
Burmese	7789	Lao	7679	Sundanese	8385
Castellano, Español	6983	Latina	7665	Suomi	7073
Catalán	6765	Latvian	7686	Swahili	8387
Chamorro	6772	Letzeburgesch;	7666	Swati	8383
Chechen	6769	Limburgan; Limburger	7673	Svenska	8386
Chewa; Chichewa; Nyanja	7889	Lingala	7678	Tagalog	8476
中文	9072	Lithuanian	7684	Tahitian	8489
Chuang; Zhuang	9065	Luxembourgish;	7666	Tajik	8471
Church Slavic; Slavonic	6785	Macedonian	7775	Tamil	8465
Chuvash	6786	Magary	7771	Tatar	8484
Corsican	6779	Malagasy	7285	Telugu	8469
Česky	6783	Malayalam	7776	Thai	8472
Dansk	6865	Maltese	7784	Tibetan	6679
Deutsch	6869	Manx	7186	Tigrinya	8473
Dzongkha	6890	Maori	7773	Tonga (Tonga Islands)	8479
English	6978	Marathi	7782	Tsonga	8483
Esperanto	6979	Marshallese	7772	Tswana	8478
Estonian	6984	Moldavian	7779	Türkçe	8482
Euskara	6985	Mongolian	7778	Turkmen	8475
Ελληνικά	6976	Nauru	7865	Twí	8487
Faroese	7079	Navaho; Navajo	7886	Uighur	8571
Français	7082	Ndebele, North	7868	Ukrainian	8575
Frysk	7089	Ndebele, South	7882	Urdu	8582
Fijian	7074	Ndonga	7871	Uzbek	8590
Gaelic; Scottish Gaelic	7168	Nederlands	7876	Vietnamese	8673
Gallegan	7176	Nepali	7869	Volapuk	8679
Georgian	7565	Norsk	7879	Walloon	8765
Gikuyu; Kikuyu	7573	Northern Sami	8369	Welsh	6789
Guarani	7178	North Ndebele	7868	Wolof	8779
Gujarati	7185	Norwegian Nynorsk;	7878	Xhosa	8872
Hausa	7265	Occitan; Provençal	7967	Yiddish	8973
Herero	7290	Old Bulgarian; Old Slavonic	6785	Yoruba	8979
Hindi	7273	Oriya	7982	Zulu	9085
Hiri Motu	7279	Oromo	7977		
Hrwatski	6779	Ossetian; Ossetic	7983		
Ido	7379	Pali	8073		
Interlingua (International)	7365	Panjabi	8065		
Interlingue	7365	Persian	7065		
		Polski	8076		
		Português	8084		

ОБЩАЯ ИНФОРМАЦИЯ

Функциональные возможности	112
Проигрываемые диски	112
Входящие в комплект принадлежности	113
Информация по охране среды	113
Информация по уходу и безопасному использованию	113
Правила безопасности при прослушивании ..	114

Подготовка

Ша 1: Установка акустических систем	115
Ша 2: Подсоединение громкоговорителей	116
Ша 3: Подключение антенны	116
Ша 4: Подключение телевизора	116-117
Использование составных видеоразъемов	
Использование входного гнезда S-Video	
Использование дополнительного высокочастотного модулятора	
Ша 5: Подключение шнура электропитания	118
По спецзаказу: Подключение дополнительного оборудования	118

Кнопки управления

Кнопки управления системы	119
Кнопки дистанционного пульта	119-120

Подготовка к работе

Перед использованием пульта дистанционного управления	121
Замена батареек (литиевые CD2025) в панели дистанционного управления	121
Ша 2: Установка часов	121
Ша 3: Настройка параметров видео	122-123
Ша 4: Выбор языка	123

ОСНОВНЫЕ ФУНКЦИИ

Включение системы	124
Переключение в режим ожидания Eco Power	124
Экономичный автоматический резервный режим	124
Регулировка звучания	124
DBB	
DSC	
LOUDNESS	
Регулировка громкости	124

Операции с дисками

Воспроизведение дисков	125
Использование меню диска	125
Основные средства управления воспроизведением	125-127
Приостановка воспроизведения	
Переход к следующему названию (треку)/ разделу	
Возобновление воспроизведения с того места, на котором оно было прервано в последний раз	
Масштабирование	
Режим многократного воспроизведения выбранного фрагмента	
Режим произвольного воспроизведения	
Режим многократного воспроизведения выбранного фрагмента	
Замедленное воспроизведение	
Программирование	
Быстрый поиск на дорожке / разделе	
Поиск по времени и по номеру раздела/трека	
Вывод информации во время воспроизведения	
Специальные функции диска	127
Показ оглавления (DVD)	
Угол установки камеры (DVD)	
Изменение языка звукового сопровождения	
Изменение аудиоканала (VCD)	
Субтитры (DVD)	
Воспроизведение диска MP3/WMA	128
Основные функции	
Выбор воспроизведения	
Воспроизведение диска с изображениями	128
Основные функции	
Выбор воспроизведения	
Специальные функции воспроизведения дисков с изображениями	129
Изменение масштаба картинка (JPEG)	
демонстрации слайдов (JPEG)	
Изменение расположения экрана во время воспроизведения	
Воспроизведение диска DivX	129

Операции с меню DVD

ОСНОВНЫЕ ФУНКЦИИ	130
SYSTEM SETUP	130-132
TV SYSTEM	
SCREEN SAVER	
TV TYPE	
PASSWORD	
RATING	
DEFAULT	
DIVX(R) VOD registration code	
LANGUAGE SETUP	132
VIDEO SETUP	132
BRIGHTNESS	
CONTRAST	
HUE	
SATURATION	
AUDIO SETUP	132-133
DIGITAL OUT	
DOWNMIX	
3D PROCESSING	
LPCM	
NIGHT MODE	

Прием радио

Настройка на радиостанции	134
Программирование радиостанций	134
Автоматическое программирование	
Программирование вручную	
Настройка на запрограммированные станции	134
RDS	135
Установка времени RDS	

Работа магнитофона/Запись

Проигрывание кассеты	136
Общая информация о записи	136
Подготовка к записи	136
Запись с синхронным началом проигрывания CD	
.....	137
Однокнопочная запись	137

ЧАСЫ/ТАЙМЕР

Установка часов	138
Установка функции TIMER	138
Включение и выключение функции засыпания	
SLEEP	138

Технические характеристики 139

УСТРАНЕНИЕ НЕИСПРАВНОСТЕЙ 140-141

Глоссарий 142

Утилизация старого устройства

Ваше устройство спроектировано и изготовлено из высококачественных материалов и компонентов, которые можно утилизировать и использовать повторно.



Если товар имеет символ с зачеркнутым мусорным ящиком на колесах, это означает, что товар соответствует Европейской директиве 2002/96/EC.

Ознакомьтесь с местной системой раздельного сбора электрических и электронных товаров.

Соблюдайте местные правила. Утилизируйте старые устройства отдельно от бытовых отходов. Правильная утилизация вашего товара позволит предотвратить возможные отрицательные последствия для окружающей среды и человеческого здоровья.

Функциональные возможности

Ваша Мини-Система DVD с двухканальным цифровым усилителем обеспечивает такое же качество звука, как и полноценные кинотеатры, и оснащена самыми передовыми функциями технологий домашних театров.

Возможность подключения дополнительных устройств

Вы можете подключить к своей системе другие аудио и аудио/видео компоненты для использования акустической системы с объемным звучанием.

Блокировка доступа (уровень защиты)

Позволяет устанавливать уровни защиты в целях предотвращения просмотра детьми DVD-дисков с уровнем, превышающем установленный.

Таймер выключения питания

Позволяет системе автоматически в заранее установленное время переходить в режим ожидания.

Night mode (Режим ограничения шумового уровня)

Позволяет сократить динамический диапазон, уменьшая разницу громкости различного звучания в режиме Dolby Digital.

Проигрываемые диски

На данной системе можно проигрывать:

- Цифровые видеодиски (DVD)
- Видеодиски (VCD)
- Супер видеодиски (SVCD) и аудио-видеодиски (AVCD)
- Формат аудиофайла для Windows (WMA)
- Цифровые видеодиски + перезаписываемые (DVD+RW)
- Компакт-диски (CD)
- DivX(R) на диске CD-R(W):
- DivX 3.11, 4.x и 5.x
- Диски MP3, файлы изображений (Kodak, JPEG) на диске CD-R(W)
- Поддерживаемые форматы MP3 дисков:
 - Диски формата ISO 9660 и формата UDF
 - Максимальная длина названия песни/альбома - 12 знаков
 - Макс. номер альбома равен 255.
 - Каталог с макс. вложением 8 уровней
 - Макс. номер дорожки программы MP3 равен 32

- Максимальное количество MP3 треков - 999.
- Поддерживаемые частоты выборки для MP3 диска равны: 32 кГц, 44,1 кГц, 48 кГц
- Поддерживаемые скорость передачи для MP3 диска равны: 56, 64, 96, 128, 192, 256 (кбит/сек)(рекоменд. 128 кБ/сек)

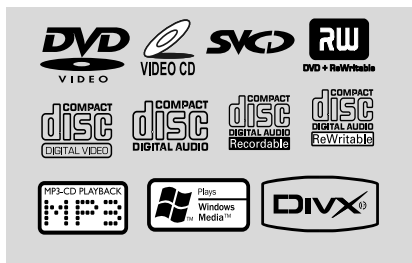

Не поддерживаются следующие форматы файлов:

- Такие файлы как *.VMA, *.AAC, *.DLF, *.M3U, *.PLS, *.WAV,
- Треки/альбомы с названиями не на английском языке
- Диски, записанные в формате Joliet

Коды региона

Для воспроизведения системой дисков DVD на они должны иметь метку **ALL** или **Region 2**. Нельзя проигрывать диски с меткой для других регионов.



Полезные советы:

- Для дисков со смешанными режимами для воспроизведения будет выбран только один режим в соответствии с форматом записи.
- Если при проигрывании диска возникают неполадки, извлеките диск и попробуйте воспроизвести другой. Система DVD не будет воспроизводить неправильно отформатированные диски.
- Данный DVD плеер не имеет аудио выхода DTS.

Входящие в комплект принадлежности

- Комбинированный видеокабель (желтый)
- Рамочная антенна для MW
- Проволочная антенна для FM
- Пульт дистанционного управления (с батареей)
- Буклет с инструкциями и краткое руководство по эксплуатации

Информация по охране среды

Используется минимум упаковочного материала. Мы обеспечили возможность разделения упаковки на три группы: картон (коробка), полистирол (буфер) и полиэтилен (мешки и защитный лист).

Ваша система изготовлена из материалов, пригодных к переработке специальными компаниями. Соблюдайте местные правила избавления от упаковки, старого оборудования и использованных батарей.

Информация по уходу и безопасному использованию

Предохранение от конденсации влаги

- Предохраняйте систему, батареи и диски от чрезмерной влажности, дождя, песка и не ставьте ее вблизи источников теплоты, вызванной отопительным оборудованием или прямым солнечным светом.
- Нельзя располагать около прибора источники открытого пламени, например, зажженные свечи.
- Нельзя ставить на прибор предметы, наполненные водой, например, вазу.
- Не подвергайте устройство воздействию воды.
- Механические части устройства содержат самосмазывающиеся подшипники, смазывать их нельзя.
- **Если система в резервном режиме, она потребляет энергию. Для полного отключения питания системы выньте вилку из настенного разъёма.**

Ни в коем случае не закрывайте вентиляционные отверстия

- Устанавливайте проигрыватель на плоской, прочной, устойчивой поверхности.

Подбор подходящего места для размещения

- Не пользуйтесь системой DVD, установленной в закрытом шкафу, вокруг проигрывателя должно быть оставлено около 10 см (4 дюйма) свободного пространства для обеспечения достаточной вентиляции.

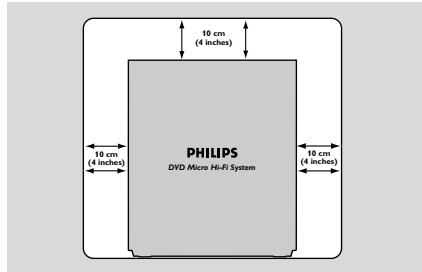

- Нельзя создавать помехи вентиляции, закрывая предметами вентиляционные отверстия, например, газетой, скатертью, шторами, и т.д.

Чистка корпуса

- Следует использовать мягкую тряпку, слегка смоченную в слабом растворе средства для чистки. Не следует использовать средства с содержанием алкоголя, спирта, аммиака или абразивов.

Уход за диском

- При очистке компакт-диска протирайте его прямолинейными движениями по направлению от центра к краям, используя мягкую материю без ворсинок. Не пользуйтесь очищающими веществами, так как они могут повредить диск!
- Надписи можно делать только на той стороне диска CD-R(W), на которой находится этикетка, пользуйтесь при этом только мягким фломастером.
- Держите диск только за край, не дотрагиваясь до рабочей поверхности.

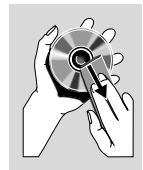

Чистка дисковых линз

- В результате продолжительного использования на дисковых линзах может скопиться грязь или пыль. С целью обеспечения хорошего качества проигрывания чистите дисковые линзы с помощью средства для чистки линз CD Philips или другого имеющегося в продаже средства для чистки. Соблюдайте инструкции, прилагаемые к средству для чистки.

Чистка головок и путей продвижения ленты кассеты

- Для обеспечения хорошего качества записи и проигрывания следует чистить головки (А) оси (В) и прижимные ролики (С) через каждые 50 часов работы магнитофона.
- Рекомендуется использовать хлопковый тампон, слегка смоченный в жидкости для чистки или в спирте.
- Чистка головки может быть выполнена также и посредством одноразового проигрывания специальной ленты для чистки.

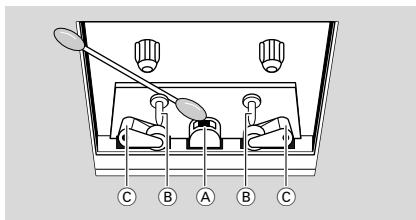

Размагничивание головок

- Следует использовать специальную кассету для размагничивания, которую вы можете приобрести у вашего дилера.

Правила безопасности при прослушивании

Слушайте с умеренной громкостью.

- Прослушивание наушников на максимальной громкости может привести к ухудшению слуха. Данное устройство может воспроизводить звук с таким уровнем громкости, который, даже при прослушивании в течение минуты, может привести к потере слуха у обычного человека. Возможность воспроизведения с высоким уровнем громкости предназначена для лиц с пониженным слухом.

- Уровень громкости может быть обманчивым. Со временем ваш слух адаптируется к более высоким уровням громкости. Поэтому после продолжительного прослушивания, то, что кажется нормальной громкостью, фактически может быть громким и вредным для вашего слуха. Во избежание этого установите безопасную громкость устройства, и подождите адаптации к этому уровню.

Для установки безопасного уровня громкости:

- Установите регулятор громкости на низком уровне.
- Медленно повышайте уровень громкости, пока звучание не станет достаточно четким, комфортным, без искажений.

Прослушивание в течение разумного срока:

- Прослушивание в течение длительного времени, даже при безопасном уровне громкости, может стать причиной потери слуха.
- Старайтесь использовать ваше аудиооборудование с разумной продолжительностью и устраивать перерывы прослушивания.

При использовании наушников соблюдайте следующие правила.

- Слушайте с умеренным уровнем громкости, с разумной продолжительностью.
- Не устанавливайте уровень громкости, мешающий слышать окружающие звуки.
- В потенциально опасных ситуациях следует соблюдать осторожность или временно прерывать прослушивание.
- Не используйте наушники во время управления транспортными средствами, а так же во время катания на велосипеде, роликовой доске и т.п.
- Это может привести к транспортно-аварийной ситуации и во многих странах запрещено.

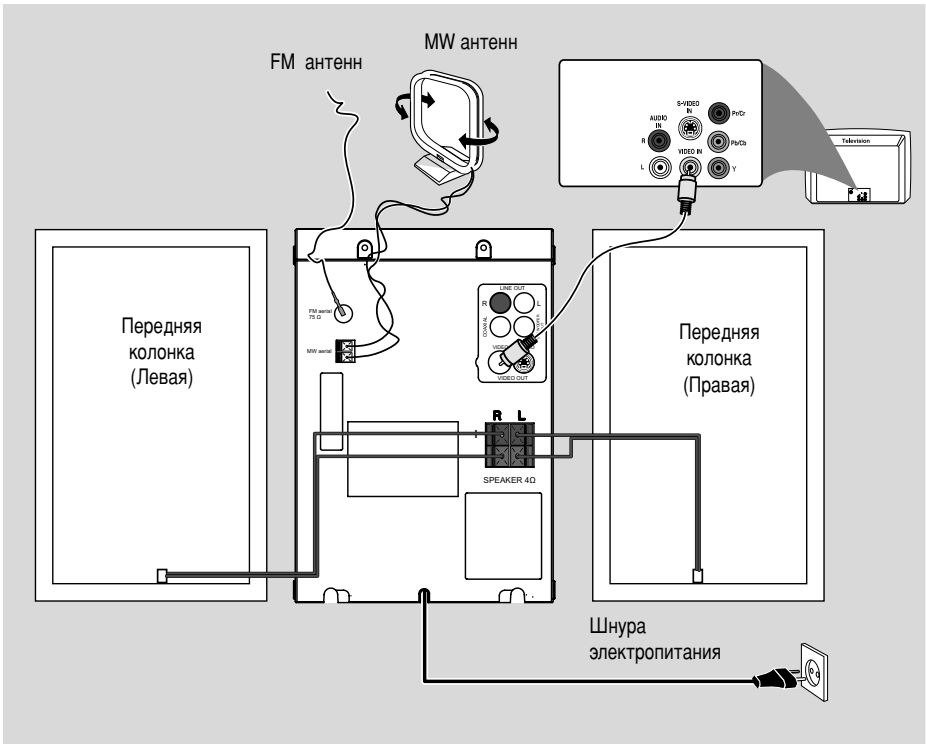

ВАЖНО!

- Тип панели указан на задней плате системы.
- Перед подключением питающего кабеля к настенному разъёму осуществите все другие соединения.
- Всегда не осуществляйте подключение или изменение соединений ПРИ поданном питании.
- Видимое и невидимое лазерное излучение. Если крышка открыта, не направляйте луч в глаза.
- Высокое напряжение! Не открывать. Существует опасность поражения электрическим током. Механизм не содержит деталей, требующих обслуживания пользователем.
- Внесение изменений в конструкцию изделия может привести к появлению вредных электромагнитных излучений или к другим опасным последствиям.

Во избежание перегрева система снабжена встроенной предохранительной цепью. Следовательно, в чрезвычайных условиях ваша система может автоматически переключиться на резервный режим. Если это произойдет, то перед использованием системы подождите, пока она остынет (не для всех версий).

Ша 1: Установка акустических систем

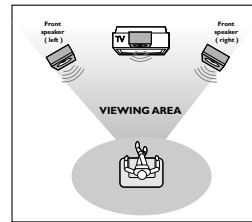

Поместите передние левую и правую акустические системы на одинаковом расстоянии от телевизора, под углом примерно 45 градусов от места слушателя.

Полезный совет:

- Чтобы избежать магнитных помех, не располагайте передние акустические системы слишком близко к телевизору.
- Обеспечьте требуемую вентиляцию вокруг DVD системы.

Подготовка

Ша 2: Подсоединение громкоговорителей

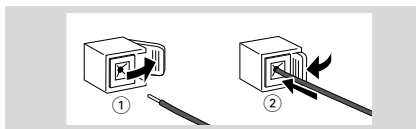

Подсоедините кабели громкоговорителей к разъемам SPEAKERS. Правый громкоговоритель к разъему "R", а левый громкоговоритель к разъему "L", красный (маркированный) шнур к "+", а черный (немаркированный) шнур к "—". Полностью вставьте неизолированную часть шнура громкоговорителя в разъем, как показано на рисунке.

Полезный совет:

- Убедитесь в правильном подключении кабелей громкоговорителей. В случае неправильного подсоединения колонок короткое замыкание может вывести систему из строя.
- Оптимальное качество звука достигается только при использовании входящих в комплект колонок.
- Запрещается подсоединять больше одной колонки к каждой паре разъемов для подключения колонок + / —.
- Запрещается подсоединять колонки, полное сопротивление которых меньше полного сопротивления входящих в комплект колонок. См. раздел ТЕХНИЧЕСКИЕ ХАРАКТЕРИСТИКИ настоящего руководства.

Ша 3: Подключение антенны

Подключите рамочную антенну для MW и FM в соответствующие гнезда. Отрегулируйте положение для оптимального приема.

Антенна MW

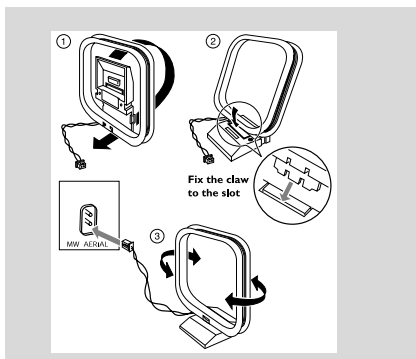

- Отодвиньте антенну на макс расстояние от телевизора, записывающего устройства и др. источников радиации.

Антенна FM

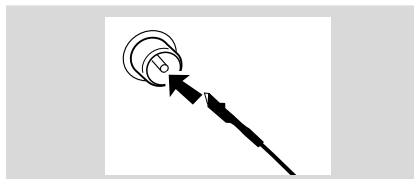

- Для оптимально стерео приёма FM подключите наружную антенну для FM к гнезду FM ANTENNA.

Ша 4: Подключение телевизора

ВАЖНО!

- Существует несколько способов подключения системы к телевизору. Выберите наиболее подходящий тип подключения, исходя из возможностей вашего телевизора.
- Соединение SCART позволит использовать в DVD-проигрывателе функции аудио и видео.

Использование составных видеоразъемов (CVBS)

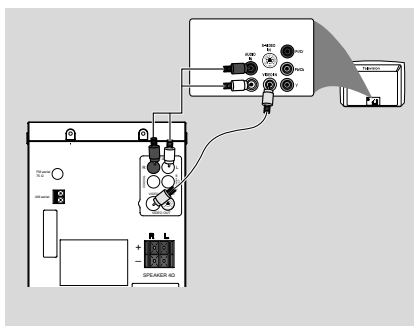

- 1 Составной видеокабель (желтый) используется для соединения разъема VIDEO с входным видеоразъемом на телевизоре (может иметь метку A/V In, Video In, Composite или Baseband) (кабель в комплект не входит).
- 2 Для прослушивания звука с данного DVD-проигрывателя через телевизор соедините разъемы LINE OUT (L/R) DVD-проигрывателя с соответствующими разъемами аудиовхода телевизора (AUDIO IN) с помощью аудиокабелей (белого и красного) (кабель в комплект не входит).

Использование входного гнезда S-Video

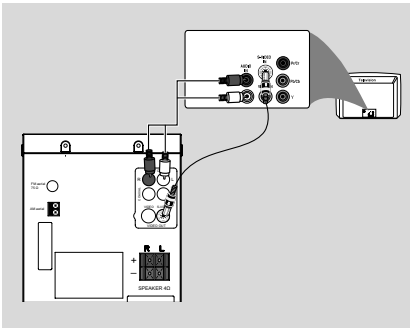

- 1 Используйте кабель S-Video (не входит в комплект поставки) для соединения гнезда **S-VIDEO** системы с входным гнездом S-Video (или гнездом, обозначенным Y/C или S-VHS) в телевизоре.
- 2 Для прослушивания звука с данного DVD-проигрывателя через телевизор соедините разъемы LINE OUT (L/R) DVD-проигрывателя с соответствующими разъемами аудиовхода телевизора (AUDIO IN) с помощью аудиокабелей (белого и красного) (кабель в комплект не входит).

Использование дополнительного высокочастотного модулятора

ВАЖНО!

– Если на телевизоре только один входной разъем антенны (обозначенный как 75 Ом или RF In.), для просмотра DVD на телевизоре необходим высокочастотный модулятор. За сведениями о наличии высокочастотного модулятора и о работе с ним обращайтесь в магазины бытовой электронной техники или в компанию Philips.

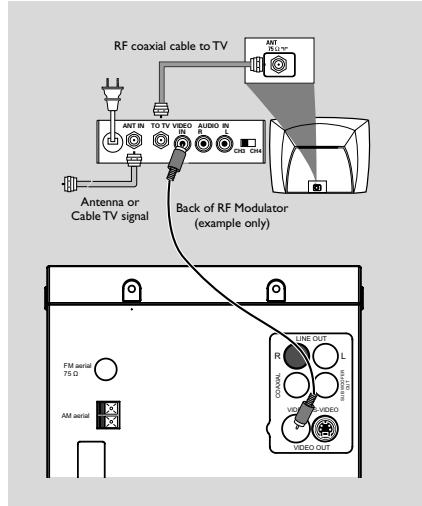

- 1 Подсоедините кабель композитного видео (желтый) к разъему **VIDEO** проигрывателя DVD и разъему видеовхода высокочастотного модулятора.
- 2 С помощью коаксиального высокочастотного кабеля (не входит в комплект) подсоедините высокочастотный модулятор к высокочастотному разъему телевизора.

Ша 5: Подключение шнура электропитания

ВАЖНО!

– После того, как все соединения будут правильно выполнены, вставьте вилку шнура электропитания в сетевую розетку.

По спецзаказу: Подключение дополнительного оборудования

ВАЖНО!

- Некоторые диски DVD защищены от копирования. Такие диски невозможно переписать при помощи видеомagniтофона или устройства цифровой записи.
- При подключении устройств необходимо следить за тем, чтобы цвета кабелей соответствовали цветам разъемов.
- Полную информацию о подсоединении и использовании см. в руководстве по эксплуатации соответствующего устройства.

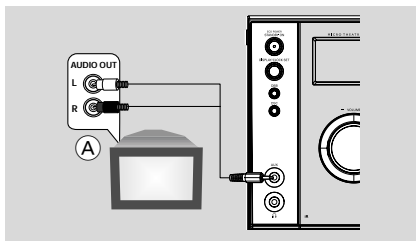

Прослушивание воспроизведения с другого оборудования (A)

С помощью коаксиального кабеля (в комплект не входит) подключите разъем **AUX** на передней панели проигрывателя DVD к аналоговым разъемам аудиовыхода внешнего оборудования (телевизора, видеомagniтофона, проигрывателя лазерных дисков, проигрывателя DVD или устройства записи CD).

Перед началом операции нажмите **SOURCE** на передней панели для выбора **AUX** или нажмите **AUX** на пульте дистанционного управления для включения источника входного сигнала.

Примечание:

– Если вы подсоединяете оборудование с выходом моно (один выход аудио), то подсоедините его к левому разъему **AUX**, или же вы можете пользоваться кабелем со штепселем «одинарный к двойному» (и в этом случае звук будет моно).

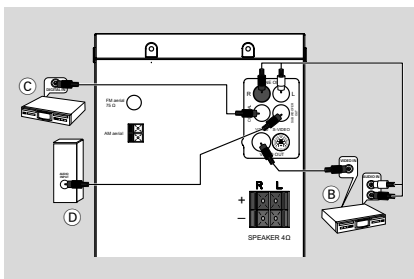

Использование видеомagniтофона для записи с дисков DVD (B)

Соедините системные разъемы **VIDEO OUT** с разъемами видеовыхода, а разъемы **LINE OUT (R/L)** с разъемами видеовхода видеомagniтофона. Это позволит производить аналоговую стереозапись (2 канала, правый и левый).

Запись (цифровая) (C)

Соедините разъем **COAXIAL** системы с разъемом цифрового входа устройства цифровой записи (например, устройства, совместимого с DTS-Digital Theatre, с декодером Dolby Digital).

Перед началом работы установите **DIGITAL OUTPUT (ЦИФРОВОЙ ВЫХОД)** в соответствии с аудиосоединением. (см. "DIGITAL OUT".)

Подсоединение активного сабвуфера (D)

Соедините разъем **SUBWOOFER OUT** микросистемы DVD с разъемом аудиовхода активного сабвуфера (не входит в комплект поставки).

Кнопки управления системы

- ① **ECO POWER/STANDBY-ON**
- переключение устройства на резервный режим/включение.
- ② **iR sensor**
- инфракрасный сенсор для дистанционного управления.
- ③ **DISPLAY/CLOCK SET**
- В режиме ожидания нажмите
- *– установка функции часов.
 - Режим воспроизведения
 - выводит на экран системные часы.
 - Во время воспроизведения диска
 - Выбор режима отображения информации о диске.
- ④ **Mode Selection**
- Используется для остановки воспроизведения диска или для удаления программы.
 - ▶|| Используется для запуска и приостановки воспроизведения диска.
- PRESET**
- Disc: переходит к предыдущему/следующему разделу/названию/треку.
- TUNING**
- Tuner
- В режиме работы с тюнером эта кнопка используется для настройки на принимаемый сигнал.
 - нажмите и удерживайте, затем отпустите клавишу для начала автоматического поиска радиочастоты вниз/вверх.
- Disc
- осуществляет с разной скоростью поиск вперед/назад на диске.
- ⑤ **Дисплей**
- показывает статус устройства.
- ⑥ **SOURCE**
- выбор источника звука для: DISC TUNER, TAPE/AUX.
- ⑦ **DBB**
- усиление басов.
- ⑧ **DSC**
- выбор звуковых характеристик: (FLAT, POPS, JAZZ, CLASSIC или ROCK).

- ⑨ **VOLUME +/-**
- регулирует уровень громкости.
 - только на системе - установка часов и минут для функций часов/таймера.
 - В режиме установки таймера, для выбора TIMER ON или TIMER OFF.
- ⑩
- Гнездо для подключения наушников.
- ⑪ **OPEN-CLOSE**
- открывает отделение для ленты.
- ⑫ **AUX** jack
- гнездо для подключения дополнительного устройства.
- ⑬ **Flapdoor**
- доступ к кнопкам управления кассетой.
- ⑭ **Кнопки для записывающего устройства для кассет**
- RECORD** начинает запись.
- PLAY** начинает проигрывание.
- REW/F.FWD**
- быстрая перемотка ленты вперед/назад.
- STOP-OPEN**
- останавливает ленту; для открытия кассетного отделения.
- PAUSE**
- прерывает проигрывание или запись.

Кнопки дистанционного пульта

- ①
- Переключение в режим ожидания.
- ② **Цифровая клавиатура (0-9)**
- Используется для ввода номера дорожки/заголовка диска.
- ③ **PROG/ANGLE**
- DVD/VCD/CD: входит в программное меню
 - При воспроизведения компакт-диска с изображениями используется для выбора различных режимов показа слайдов.
 - В режиме работы с тюнером используется для сохранения радиостанций.
 - DVD: установка ракурса камеры для DVD диска (если эта функция доступна).
- ④ **SOURCE**
- выбор источника звука для: DISC TUNER, TAPE/AUX.
- ⑤ **SYSTEM MENU** (только в режиме работы с диском)
- Используется для вызова системного меню и выхода из него.

*= Нажмите и удерживайте кнопку более двух секунд.

Кнопки управления

6 DISC MENU (только в режиме работы с диском)

- DVD/VCD: Используется для вызова меню содержания диска и выхода из него.
- VCD2.0: выключает режим управления воспроизведением.

7 ◀▶▶▶▶▶▶▶

Tuner

- В режиме работы с тюнером эта кнопка используется для настройки на принимаемый сигнал.
- нажмите и удерживайте, затем отпустите клавишу для начала автоматического поиска радиочастоты вниз/вверх.

Disc

- осуществляет с разной скоростью поиск вперед/назад на диске.
- В режиме работы с диском используется для выбора направления перемещения по меню содержания диска / системному меню.

8 ▲▼

- В режиме работы с диском используется для выбора направления перемещения по меню содержания диска / системному меню.

9 OK

- Используется для выхода или подтверждения пункта меню.

10 ◀▶▶▶▶▶▶▶

- Disc: переходит к предыдущему/следующему разделу/названию/треку.
- Tuner: используется для выбора сохраненной радиостанции.

11 ■

- Используется для остановки воспроизведения диска или для удаления программы.

12 ▶▶▶▶▶▶▶▶

- Используется для запуска и приостановки воспроизведения диска.

13 VOL +/-

- регулирует уровень громкости.
- только на системе - установка часов и минут для функций часов/таймера.
- для выбора TIMER ON или TIMER OFF.

14 MODE

- выбор различных режимов повтора диска или режим воспроизведения в случайном порядке.

15 SUBTITLE

- для выбора языка субтитров.

16 SLEEP/TIMER

В режиме ожидания нажмите

- установка времени для автоматического включения системы.
Playback mode
- Установка таймера сна

17 LOUD/DBB

- включает и выключает автоматическую регулировку громкости.
- *- усиление басов.

18 DSC

- выбор звуковых характеристик: (FLAT, POPS, JAZZ, CLASSIC или ROCK).

19 MUTE

- для отключения и включения звука.

20 DISPLAY/RDS

Disc

- выводит на экран системные часы.
- Tuner
- выводит информацию RDS.

21 REPEAT A-B

- VCD/CD: для повтора выбранного фрагмента в одном и том же треке.
- DVD: Используется для включения режима многократного воспроизведения выбранных дорожек диска.

22 AUDIO

for VCD

- устанавливает режим звуковоспроизведения стерео, моно-правый или моно-левый.
- выбирает язык звуковой дорожки.

23 ZOOM

- DVD/VCD/Picture CD: увеличивает или уменьшает картинку или активное изображение на телевизоре.

24 GOTO

- Disc: осуществляет быстрый поиск на диске путем ввода времени, названия, раздела или трека.

Примечания по использованию пульта ДУ:

- Прежде всего выберите компонент, которым требуется управлять с помощью пульта ДУ, нажав одну из кнопок выбора объекта управления на пульте ДУ (например, DISC (Диск) или TUNER (Тюнер)).
- Затем вызовите требуемую функцию (например, ▶▶▶▶▶▶▶▶, ◀, ▶▶▶▶▶▶▶▶).

*= Нажмите и удерживайте кнопку более двух секунд.

ВАЖНО!

– Перед тем, как начать работу системы, следует выполнить подготовительные процедуры.

Перед использованием пульта дистанционного управления

- 1 Вытащите пластиковую защитную пластину
- 2 Выберите нужный источник, нажав на клавиши выбора источника на пульте (например, CD, TUNER).
- 3 Затем выберите желаемую функцию (например ► **II** , ◀◀, ▶▶).



Замена батареек (литиевые CD2025) в панели дистанционного управления

- 1 Нажмите на паз аккумуляторного отсека.
- 2 Вытащите ячейку для батареек.
- 3 Поставьте новую батарейку и полностью поместите ячейку обратно в первоначальное положение.

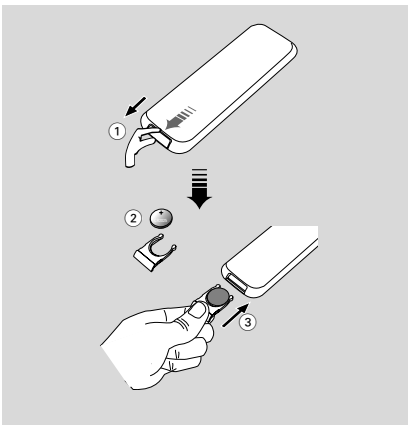

ВНИМАНИЕ!

В батареях содержатся химические вещества, поэтому их следует утилизировать должным образом.

Ша 1: Установка часов

- 1 Перейдите в режим ожидания.
- 2 В режиме ожидания нажмите и удерживайте **DISPLAY/CLOCK SET** на системе.
→ Затем замигают цифры часов, указывающие часы.
- 3 Нажмите **VOLUME +/-** или нажмите **VOL +/-** на датчике дистанционного управления на системе для выбора часов.
- 4 Нажмите клавишу **DISPLAY/CLOCK SET** для подтверждения.
→ Замигают цифры часов, указывающие минуты.
- 5 Нажмите **VOLUME +/-** или нажмите **VOL +/-** на датчике дистанционного управления на системе для выбора минут.
- 6 Нажмите **DISPLAY/CLOCK SET** для подтверждения Ваших настроек. Система автоматически запомнит настройки.

Полезные советы:

- Система поддерживает только 24-часовой режим.
- Часы выключаются при отключении шнура питания или при нарушении электроснабжения.
- Во время настройки, если ни одна кнопка не нажата в течение 10 секунд, система автоматически выйдет из режима настройки часов (ручное программирование).

Ша 2: Настройка параметров видео

ВАЖНО!

– Убедитесь в том, что сделаны все необходимые подключения. (см. раздел "Подключение – Подключение телевизора")

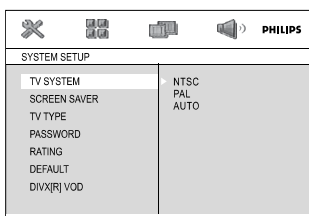

Включите телевизор и установите подходящий для видео входа канал.

→ Можно найти этот канал, перейдя к каналу 1, а затем повторно нажимая кнопку понижения номера канала до тех пор, пока не увидите канал Video In.

→ Аналогично, на пульте ДУ может находиться специальная кнопка или переключатель для выбора различных видеорежимов.

1 При остановке или в режиме воспроизведения нажмите **SYSTEM MENU**.

2 Нажмите ◀▶▶▶/▲/▼ на пульте дистанционного управления для переключения между функциями и выбора своих настроек.

→ Перейдите к **SYSTEM SETUP** и нажмите ▼.

→ Перейдите к одному из следующих и нажмите ▶▶.

– Установка TV SYSTEM (ТВ СИСТЕМА)

Позволяет выбрать систему цветного телевидения в соответствии с вашим телевизором.

NTSC

– Выберите этот режим, если в подсоединенном телевизоре используется система NTSC. Формат диска PAL и выхода изменится на формат NTSC.

PAL

– Выберите этот режим, если в подсоединенном телевизоре используется система PAL. Формат диска PAL и выхода изменится на формат PAL.

AUTO

– Выберите этот режим, если подсоединенный телевизор является мультисистемным. Формат выхода будет соответствовать видеосигналу диска.

– Установка TV TYPE (ТИП ТВ)

Выберите формат экрана подключаемого телевизора. Если на диске DVD не предусмотрен выбор формата кадра, формат кадра изменить нельзя.

4:3 PS

– Используйте этот параметр в том случае, если подключен обычный телевизор, а диск DVD не рассчитан на широкоэкранный просмотр. Широкоэкранный изображение занимает всю площадь экрана телевизора. Часть изображения автоматически отсекается.

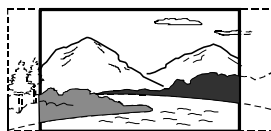

4:3 LB

– Используйте этот параметр в том случае, если подключен обычный телевизор, а диск DVD рассчитан на широкоэкранный просмотр. В нижней и верхней частях экрана телевизора будут отображаться широкие полосы.



16:9

– Используйте этот параметр в том случае, если подключен широкоэкранный телевизор (следует также перевести широкоэкранный телевизор в полноэкранный режим).

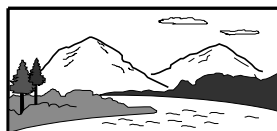

Полезный совет:

Выбираемый вами формат должен поддерживаться диском. В противном случае значение параметра TV Shape не влияет на воспроизводимое изображение.

Обязательно просматривайте инструкции

Нажмите **SYSTEM MENU**.

Ша 3: Выбор языка

Вы можете выбрать языковые настройки, чтобы Микро-Система DVD автоматически переключалась на выбранный язык всякий раз, когда Вы вставляете диск. Если выбранный язык отсутствует на диске, вместо него будет использоваться язык, установленный по умолчанию. Однако язык меню Мини-Системы DVD не может быть изменен, если он уже выбран.

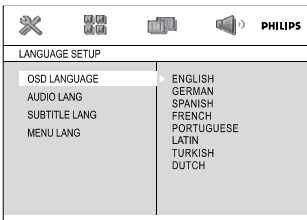

1 При остановке или в режиме воспроизведения нажмите **SYSTEM MENU**.

2 Нажмите ◀◀/▶▶/▲/▼ на пульте дистанционного управления для выбора требуемой функции.

→ Перейдите к **LANGUAGE SETUP** и нажмите ▼.

→ Перейдите к одному из следующих и нажмите ▶▶.

OSD Menu

Включает язык дисплея на экране телевизора. Выбор языка из показанного списка.

Subtitle (DVD)

ПереклЮчает язык субтитров. Выбор языка из показанного списка.

Audio (DVD)

Переключает язык звуковой дорожки. Выбор языка из показанного списка.

Menu (DVD)

Выбор языка для меню DVD.

Если выбранный язык не записан на DVD, автоматически выбирается один из записанных языков (за исключением OSD).

Вы можете сбросить все настройки DVD кроме классификации.

Если выбранный язык отсутствует на диске, будет выбран оригинальный язык, предназначенный для каждого диска.

3 Нажмите ▲/▼ для выбора языка, затем нажмите **OK**.

4 Повторите шаги 2-3 для других настроек.

Обязательно просматривайте инструкции

Нажмите **SYSTEM MENU**.

ОСНОВНЫЕ ФУНКЦИИ

Включение системы

- Нажмите **ECO POWER/STANDBY-ON**  на основном устройстве.
→ Система включит последний выбранный источник звука.
- Нажмите **SOURCE (DISC, TUNER, TAPE)** или **AUX** на датчике дистанционного управления).
→ Система включит выбранный источник звука.

Переключение в режим ожидания Eco Power

- Нажмите **ECO POWER/STANDBY-ON**  ( на датчике дистанционного управления) в активном режиме.
→ Система переходит в режим ожидания Eco (загорается индикатор ECO POWER) или в нормальный режим ожидания с часовым дисплеем.
- Уровень громкости, интерактивные настройки звука, последний выбранный режим, предварительные настройки источника и тюнера будут сохраняться в памяти плеера.
- Если система находится в нормальном режиме ожидания с часовым дисплеем, нажмите **ECO POWER/STANDBY-ON**  и удерживайте в течение 3 секунд или больше для переключения в режим ожидания Eco или наоборот.

Экономичный автоматический резервный режим

Система позволяет использовать экономичный резервный режим; она автоматически переключается в режим Eco через 15 минут после того, как закончилась лента или CD, и управление не задействовано.

Регулировка звучания

Функции звуковоспроизведения DBB, DSC и LOUDNESS не могут быть включены одновременно.

DBB (Dynamic Bass Boost)

В режиме DBB увеличивается полоса воспроизводимых низких частот.

- Нажмите кнопку **DBB** на передней панели или дважды нажмите кнопку **LOUD/DBB** на пульте ДУ для включения/отключения функции DBB.
→ Некоторые диски записаны с высоким уровнем модуляции, что вызывает искажения при большой громкости. В этом случае отключите режим DBB или уменьшите громкость.

DSC (Digital Sound Control)

DSC создает особый тип предварительной настройки эквалайзера звука.

- Нажимайте кнопку **DSC** для выбора: FLAT, POPS, JAZZ, CLASSIC или ROCK.

LOUDNESS (Громкость)

Функция LOUDNESS позволяет системе автоматически увеличивать звуковые эффекты верхних и нижних частот при низком уровне громкости (чем больше громкость, тем меньше увеличиваются верхние и низкие частоты).

- Нажмите **LOUD/DBB** на пульте дистанционного управления для включения или выключения функции LOUDNESS.
→ Значок  появится/исчезнет после включения/выключения этой функции.

Регулировка громкости

Для увеличения или уменьшения уровня громкости подкручивайте рукоятку **VOLUME +/-** или Нажмите **VOL +/-** на датчике дистанционного управления .

→ Отображается надпись "VOL XX". Надпись "XX" показывает уровень громкости.

Прослушивание через наушники

- Подключите разъем наушников к гнезду  на передней панели проигрывателя DVD.
→ Акустическая система отключается.

Временное отключение звука

- Нажмите **MUTE** на датчике дистанционного управления.
→ Воспроизведение продолжится без звука, а на дисплее появится "MUTE".
- Для включения воспроизведения звука, Вы можете:
 - Нажмите **MUTE**;
 - Отрегулируйте громкость.
 - изменить источник.

ВАЖНО!

– Данная система предназначена для стандартных дисков. Следовательно, не используйте никаких приспособлений, таких как стабилизирующие кольца для дисков, чистящие устройства и т.д., поскольку они могут привести к заеданию механизма вращения диска.

– Диски и проигрыватели DVD изготавливаются с региональными ограничениями. Прежде чем начать воспроизведение диска, убедитесь, что зона диска соответствует зоне проигрывателя.



– В зависимости от диска DVD или видеодиска некоторые операции могут различаться или могут быть ограничены.

– Во избежание повреждения проигрывателя не нажимайте на лоток для дисков. Это может привести к повреждению проигрывателя.

– Во избежание повреждения системы DVD запрещается передвигать проигрыватель во время воспроизведения.

– В зависимости от "INVALID KEY" диска DVD или видео компакт-диска некоторые операции могут выполняться по-разному или с ограничениями.

Воспроизведение дисков

- 1 Подсоедините шнуры питания DVD-проигрывателя и телевизора (а также любого дополнительного стерео или AV-приемника) к сетевой розетке.
- 2 Включите электропитание телевизора и задайте правильный канал (см. раздел "Подключение – Подключение телевизора").
- 3 Нажмите **ECO POWER/STANDBY-ON** . → Убедитесь в том, что диск обращен этикеткой вверх. Двухсторонний диск нужно устанавливать так, чтобы была обращена вверх та сторона, которая будет просматриваться.
- 4 Нажмите кнопку **OPEN•CLOSE**  чтобы открыть отделение для диска, и поместите туда диск, затем закройте отделение для диска. → Убедитесь, что диск расположен вверх стороной с этикеткой.
- 5 Воспроизведение начнется автоматически. → Если на экран телевизора выведено меню диска, обратитесь к разделу "Использование

меню диска" на следующей странице.





→ Если диск заблокирован при помощи родительского контроля, Вы должны ввести свой четырехзначный пароль. (см. стр. "SYSTEM SETUP-PASSWORD".)

- 6 В любой момент просто нажмите  для остановки воспроизведения.

Использование меню диска

При загрузке некоторых дисков на экране телевизора может появиться меню.

Выбор пункта меню или режима воспроизведения

- Используйте     и **OK** или Цифровую Клавиатуру (0-9) на пульте дистанционного управления. → Воспроизведение начнется автоматически.

Чтобы войти в меню или выйти из него

- Нажмите на пульте ДУ кнопку **DISC MENU**.

Для дисков VCD с функцией управления воспроизведением (PBC) (только версия 2,0)

Функция PBC позволяет с помощью меню на экране произвольно выбирать записи для воспроизведения.

- В режиме остановки, нажмите **DISC MENU**. → Если функция PBC была включена (ON), она отключится (OFF), и воспроизведение будет продолжено. → Если функция PBC была выключена (OFF), она включится (ON) и вернется к экрану меню.

Основные средства управления воспроизведением

Приостановка воспроизведения (DVD/VCD/CD/MP3/WMA)

- 1 В режиме остановки, нажмите **▶II**. → Воспроизведение будет приостановлено, а звук отключен.
- 2 Для возобновления воспроизведения Нажмите **▶II**.

Переход к следующему названию (треку)/разделу (DVD/VCD/CD/MP3/WMA)

- 1 Нажмите **PRESET** ◀/▶ во время воспроизведения для перехода к следующему разделу/треку.
- 2 Для перехода прямо к любому названию (треку)/разделу Используйте Цифровую **Клавиатуру (0-9)** для ввода номера нужного раздела (трека)/раздела.

Возобновление воспроизведения с того места, на котором оно было прервано в последний раз (DVD/VCD/CD/MP3/WMA)

- Используйте ▶II.

Для отмены всех режимов многократного воспроизведения

- В режиме останова еще раз нажмите ■.

Масштабирование (DVD/VCD/JPEG)

Масштабирование позволяет увеличить или уменьшить видеоизображение во время воспроизведения.

- 1 Несколько раз нажмите **ZOOM** для увеличения или уменьшения воспроизводимого видеоизображения.
- 2 Нажмите ◀◀/▶▶/▲/▼ для разворачивания по телевизору.

Режимы повтора и режим воспроизведения в случайном порядке

- Нажмите **MODE** несколько раз для выбора режима повтора во время воспроизведения.

**DVD
CHAPTER**

– для повторного воспроизведения текущей части.

TITLE

– для повторного воспроизведения текущей дорожки.

OFF

– отключение режима повтора.

VCD/MP3/CD

REP 1

– для повторного воспроизведения текущей заголовка.

REP DIR (MP3)

– для повтора воспроизведения текущей папки.

REP ALL

– для повторного воспроизведения всего диска.

SHUF REP ALL ON

– для повтора воспроизведения всего диска в случайном порядке.

SHUF REP ALL OFF

– отключение режима повтора.

Режим многократного воспроизведения выбранного фрагмента (DVD/VCD/CD/MP3/WMA)

- 1 На выбранной начальной точке на пульте ДУ нажмите кнопку **REPEAT A-B**.
- 2 Для выбора конечной точки еще раз нажмите кнопку **REPEAT A-B**.
→ Фрагмент между А и В может задаваться только в пределах одного раздела/дорожки.
→ С этого момента выбранный фрагмент будет воспроизводиться многократно.
- 3 Чтобы вернуться в нормальный режим воспроизведения, нажмите **REPEAT A-B** еще раз.
→ На экране ТВ отображается "A-B CANCEL".

Программирование

Для выбора любимых треков/разделов для воспроизведения в предпочтительной последовательности.

PROG			
T	C	T	C
1	---	5	---
2	---	6	---
3	---	7	---
4	---	8	---
	---	9	---
	---	10	---
	---	11	---
	---	12	---
	---	13	---
	---	14	---
	---	15	---
	---	16	---

PLAY CLEAR ↵

- 1 Нажмите **PROG/ANGLE** на пульте дистанционного управления для входа в режим программирования.
- 2 Используйте цифровую клавиатуру (0-9) для прямого ввода треков или разделов.
- 3 Перемещайте курсор, нажимая **◀◀/▶▶/▲/▼** для выбора **PLAY**.
- 4 Запустите воспроизведение нажатием на кнопку **OK**.

Быстрый поиск на дорожке / разделе (DVD/VCD/CD/MP3/WMA)

- 1 Для выбора необходимой скорости перемотки вперед нажмите **TUNING ◀◀/▶▶** во время воспроизведения. X2, X4, X8 или X20 (вперед или назад).
→ Звук будет отключен.
- 2 Для возвращения к нормальной скорости нажмите **▶II**.

Поиск по времени и по номеру раздела/трека (DVD/VCD/CD/MP3/WMA)

- 1 Нажимайте **GOTO** пока не появится окно редактирования времени или раздела/трека.
- 2 Введите часы, минуты и секунды слева направо в окне редактирования времени, используя цифровую клавиатуру пульта дистанционного управления.

или

Введите нужный раздел/трек в окне редактирования разделов/треков, используя цифровую клавиатуру пульта дистанционного управления.

Вывод информации во время воспроизведения (DVD/VCD/CD/MP3/WMA)

- Во время воспроизведения, нажмите **DISPLAY/CLOCK SET (DISPLAY/RDS)** на датчике дистанционного управления) **Y** для вывода информации диска на телеэкран.

DVD/VCD/CD

- Истекшее время воспроизведения текущего трека/файла.
- Оставшееся время воспроизведения текущего трека/файла.
- Истекшее время воспроизведения всего диска.
- Дисплей отключен

MP3 CD

- Истекшее время воспроизведения текущего трека.
- Оставшееся время воспроизведения текущего трека.

Специальные функции диска

Показ оглавления (DVD)

- 1 Нажмите **DISC MENU**.
→ Меню диска появляется на экране телевизора.
- 2 Используя кнопки **◀◀/▶▶/▲/▼** выберите параметр воспроизведения.
- 3 Нажмите клавишу **OK** для подтверждения.

Угол установки камеры (DVD)

- Нажимайте **PROG/ANGLE** на датчике дистанционного управления для просмотра различных языков звукового сопровождения.

Изменение языка звукового сопровождения (для DVD-диска, записанного с несколькими языками)

- Нажимайте **AUDIO** на датчике дистанционного управления для выбора различных языков звукового сопровождения.

Операции с дисками

Изменение аудиоканала (VCD)

- Нажмите кнопку **AUDIO** на датчике дистанционного управления, для того чтобы выбрать подходящие аудиоканалы, имеющиеся на диске (Mono Left, Mono Right или Stereo).

Субтитры (DVD)

- Нажимайте кнопку **SUBTITLE** на датчике дистанционного управления, чтобы выбрать подходящий язык субтитров.

Воспроизведение диска MP3/WMA/ диска с изображениями (Kodak, JPEG)

ВАЖНО!

Вам необходимо включить телевизор и установить подходящий для видеовхода канал.

Воспроизведение диска MP3/WMA

Основные функции

- 1 Вставьте диск MP3/WMA.
→ На экране ТВ отображается меню диска, а воспроизведение начинается автоматически с первого трека (файла).
- 2 Для перехода к колонке альбомов (папок) слева на экране ТВ нажмите ◀◀, затем с помощью ▲/▼ выберите альбом (папку) и нажмите ОК для его открытия.

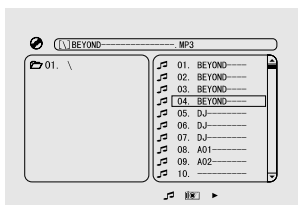

- 3 Для перехода к колонке треков (файлов) справа на экране ТВ нажмите ▶▶, выделите трек (файл) с помощью ▲/▼; или используйте непосредственно цифровую клавиатуру (0-9) для ввода номера трека (файла).

Полезные советы:

– Время чтения диска может превышать 10 секунд из-за сложной структуры каталогов/файлов.

Выбор воспроизведения

Во время воспроизведения можно выполнять следующие действия:

- Нажмите **PRESET** ◀▶ для выбора другого трека в текущем альбоме.
- Нажмите кнопку ▶|| для приостановки/возобновления воспроизведения.

Воспроизведение диска с изображениями (Kodak, JPEG)

Основные функции

- 1 Вставьте диск диска с изображениями.
→ На экране ТВ отображается меню диска, а воспроизведение начинается автоматически с первого трека (файла).
- 2 Для перехода к колонке альбомов (папок) слева на экране ТВ нажмите ◀◀, затем с помощью ▲/▼ выберите альбом (папку) и нажмите ОК для его открытия.
- 3 Для перехода к колонке треков (файлов) справа на экране ТВ нажмите ▶▶, выделите трек (файл) с помощью ▲/▼; или используйте непосредственно цифровую клавиатуру (0-9) для ввода номера трека (файла).
- 4 Нажмите клавишу **OK** для подтверждения.
→ Воспроизведение начнется с выбранного изображения до конца папки.

Выбор воспроизведения

Во время воспроизведения можно выполнять следующие действия:

- Нажмите **PRESET** ◀▶ для выбора другого файла в текущей папке.
- Нажмите ◀◀▶▶/▲/▼ на пульте дистанционного управления для вращения/переворачивания файлов изображения.
- Нажмите ▶|| несколько раз для остановки/возобновления воспроизведения.
- Для остановки воспроизведения и возврата в меню содержания диска нажмите ■.

Специальные функции воспроизведения дисков с изображениями

Изменение масштаба картинки (JPEG)

- Чтобы выбрать другой коэффициент увеличения, во время воспроизведения диска используйте **ZOOM** (X2, X3, X4, X1/2, X1/3 и X1/4).
- Используя кнопки ◀◀/▶▶/▲/▼ для просмотра картинок с изменённым масштабом.

демонстрации слайдов (JPEG)

- Только для дисков с изображениями: нажав кнопку **PROG/ANGLE** можно выбрать различные режимы воспроизведения слайд-шоу.
 Mode 0: NONE
 Mode 1: WIPE TOP
 Mode 2: WIPE BOTTOM
 Mode 3: WIPE LEFT
 Mode 4: WIPE RIGHT
 Mode 5: DIAGONAL WIPE LEFT TOP
 Mode 6: DIAGONAL WIPE RIGHT TOP
 Mode 7: DIAGONAL WIPE LEFT BOTTOM
 Mode 8: DIAGONAL WIPE RIGHT BOTTOM
 Mode 9: EXTEND FROM CENTER H
 Mode 10: EXTEND FROM CENTER V
 Mode 11: COMPRESS TO CENTER H
 Mode 12: COMPRESS TO CENTER V
 Mode 13: WINDOW H
 Mode 14: WINDOW V
 Mode 15: WIPE FROM EDGE TO CENTER
 Mode 16: RANDOM

Изменение расположения экрана во время воспроизведения

- Во время воспроизведения используйте кнопки ◀◀/▶▶/▲/▼, для того чтобы поворачивать картинку на экране.
 ▲ : расположить картинку по вертикали
 ▼ : расположить картинку по горизонтали
 ◀◀ : вращать картинку против часовой стрелки
 ▶▶ : вращать картинку по часовой стрелке

Воспроизведение диска DivX

Данный проигрыватель DVD поддерживает воспроизведение фильмов в формате DivX, записанных на диски CD-R/RW с помощью компьютера (см. стр. "Операции с меню DVD-Регистрационный код DivX® VOD).

- 1 Вставьте диск DivX.
→ Воспроизведение начнется автоматически. Если оно не началось, нажмите ▶||.
- 2 Если фильм в формате DivX содержит внешние субтитры, то на экране телевизора появится меню субтитров.
- В этом случае нажмите кнопку **SUBTITLE** на пульте дистанционного управления, чтобы отобразить или скрыть субтитры.
- Если на диске DivX имеются субтитры на нескольких языках, то при воспроизведении такого диска можно нажать кнопку **SUBTITLE**, чтобы сменить язык субтитров.

Полезный совет:

- *Файлы субтитров с расширениями .srt, .smi, .sub, .ssa, .ass поддерживаются, но не отображаются в меню навигации файлов.*
- *Подзаголовок имени файла должен быть таким же, как имя файла фильма.*

Операции с меню DVD

ОСНОВНЫЕ ФУНКЦИИ

- 1 Нажмите **SYSTEM MENU** для входа в Setup Меню (меню настроек).
- 2 Нажмите ◀◀/▶▶ для выбора настраиваемой страницы.
- 3 Нажмите ▲/▼ для выделения параметра.
- 4 Войдите в подменю нажатием ▶▶ или **OK**.
- 5 Перемещайте курсор, нажимая ▲▼ для выделения выбранного пункта.
→ В случае настройки значений, нажмите ▲▼ для изменения значений.
- 6 Нажмите клавишу **OK** для подтверждения.

Чтобы вернуться к предыдущему меню

- Нажмите ◀◀.

Обязательно просматривайте инструкции

- Нажмите **SYSTEM MENU**.
→ Настройка будет сохранена в памяти плеера, даже если плеер выключен.

Полезные советы:

– Некоторые System Menu Options (функции системного меню) описаны в "Getting Started".

SYSTEM SETUP

Настройка SYSTEM SETUP включает следующие параметры: "TV SYSTEM", "SCREEN SAVER", "TV TYPE", "PASSWORD", "RATING", "DEFAULT" и "DIVX(R) VOD".

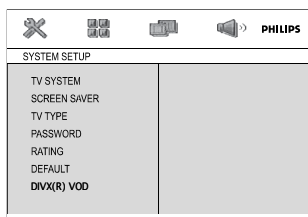

TV SYSTEM

См. "Подготовка к работе-Ша 3: Настройка параметров видео".

SCREEN SAVER

Данная функция используется для включения и выключения экранной заставки.

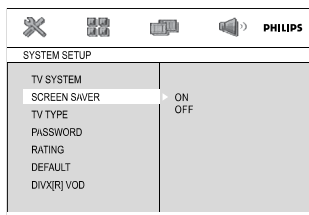

→ **On**: В режиме STOP, PAUSE или No DISC, если не производится никаких действий в течение примерно 3 минут, включается режим сохранения экрана.

→ **Off**: Режим сохранения экрана отключен.

TV TYPE

См. "Подготовка к работе-Ша 3: Настройка параметров видео".

PASSWORD

Для активации или деактивации режима управления скоростью воспроизведения вы можете ввести четырехзначный пароль.

→ При включенном режиме управления скоростью воспроизведения отображается "🔒".

→ При выключенном режиме управления скоростью воспроизведения отображается "🔓".

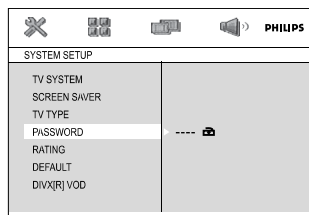

Изменение пароля

- 1 Перейдите к "PASSWORD" и для входа в подменю нажмите ▶▶ или **OK**.
- 2 При отображении "🔒" введите пароль по умолчанию (0000) и нажмите **OK** для разблокировки.
- При отображении "🔒" перейдите далее к шагу 3 и 4.
- 3 Введите ваш новый пароль с помощью цифровой клавиатуры (0-9) на пульте дистанционного управления.
- 4 Для подтверждения нажмите **OK**, новый пароль начинает действовать.

Полезные советы:

– Пароль по умолчанию (0000) всегда активен, даже если пароль был изменен.

RATING

Некоторым дискам DVD может быть присвоен родительский уровень, применимый к диску в целом или к отдельным сценам. Эта функция позволяет задавать уровень ограничения воспроизведения. Значения уровней меняются от 1 до 8 и зависят от страны. Вы можете наложить запрет на воспроизведение некоторых дисков, просмотр которых вашими детьми нежелателен, или настроить проигрыватель так, чтобы в зависимости от уровня защиты воспроизводились альтернативные эпизоды.

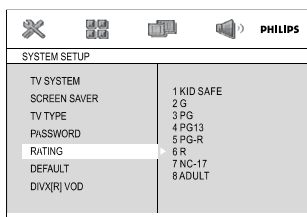

- VCD, SVCD, CD не имеют уровня индикации, то есть функция родительского контроля не имеет смысла при использовании таких дисков. То же самое относится и к большинству контрафактных дисков.
- ❶ Воспользуйтесь кнопками ▲ ▼ для выделения строки "RATING".
- ❷ Войдите в подменю нажатием ►►.
- ❸ Нажмите кнопку ▲ ▼ выберите уровень доступа к вставленному диску.
→ DVD-диски с уровнем доступа, превышающим введенный вами, не будут воспроизводиться, пока вы не введёте 6-значный пароль и не выберете более высокий уровень доступа.

Полезные советы:

– Некоторые диски DVD не защищены с помощью уровня защиты, хотя рекомендованный уровень указан на упаковке диска. Функция защиты с использованием уровня защиты не работает при воспроизведении таких дисков.

Значение уровней защиты

1 KID SAFE

- Разрешено для просмотра детьми
- 2 G
- Рекомендуется для просмотра независимо от возраста.
- 3 PG
- Рекомендуется просмотр материала под присмотром взрослых.
- 4 PG 13
- Материал не следует просматривать детям до 13 лет.
- 5-6 PGR, R
- Рекомендуется ограничивать просмотр материала детьми до 17 лет или разрешать просмотр материала только под присмотром взрослых.
- 7 NC-17
- Не рекомендуется просмотр материала детьми до 17 лет.
- 8 Adult
- Материал для взрослых; может просматриваться только взрослыми, так как содержит сцены сексуального характера, сцены насилия или нецензурную лексику.

DEFAULT

Функция установки по умолчанию ("Default") вернет все опции и Ваши персональные настройки к заводским настройкам, и Ваши персональные настройки будут стерты.

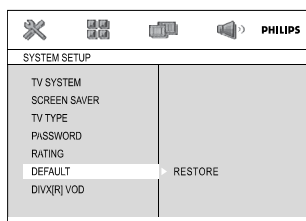

- ❶ Воспользуйтесь кнопками ▲ ▼ для выделения строки "DEFAULT".
- ❷ Выделите RESTORE нажатием ►►.
- ❸ Для подтверждения выбора нажмите OK.

Caution!

– Когда включается эта функция, все настройки будут возвращены к заводским настройкам.

Регистрационный код DivX® VOD

Philips предоставляет вам регистрационный код DivX® VOD (видео по требованию), который позволяет брать напрокат и покупать видеоматериалы через службу DivX® VOD www.divx.com/vod.

- 1 В SYSTEM SETUP нажмите ▲ ▼ выберите DIVX(R) VOD.
→ Появится регистрационный код.
- 2 Используйте регистрационный код для взятия напрокат или покупки видеоматериалов через службу DivX® VOD www.divx.com/vod. Следуя инструкциям, загрузите видеоматериал на диск CD-R/RW для воспроизведения на данной системе DVD.

Полезные советы:

- Все видеофайлы, загруженные с DivX® VOD, могут воспроизводиться только на данной системе DVD.
- Во время воспроизведения фильмов DivX® функция поиска по времени недоступна.

LANGUAGE SETUP

Настройка LANGUAGE SETUP включает следующие параметры: "OSD LANGUAGE", "AUDIO LANG", "SUBTITLE LANG" и "MENU LANG".

См. "Подготовка к работе-Ша 4: Выбор языка".

VIDEO SETUP

Настройка VIDEO SETUP включает следующие параметры: "COMPONENT", "TV MODE", "BRIGHTNESS", "CONTRAST", "HUE" и "SATURATION".

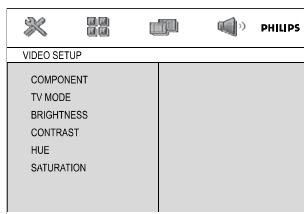

BRIGHTNESS

Регулирует уровень яркости. Диапазон: 0-12.

CONTRAST

Регулирует уровень контрастности. Диапазон: 0-12.

HUE

Регулирует уровень цветового оттенка. Диапазон: -6+6.

SATURATION

Регулирует уровень насыщенности. Диапазон: 0-12.

Полезные советы:

Установки по умолчанию "COMPONENT" (КОМПОНЕНТ) и "TV MODE" (РЕЖИМ ТВ) не могут быть изменены и являются "SVIDEO" и "INTERLACE" соответственно.

AUDIO SETUP

Настройка AUDIO SETUP включает следующие параметры: "DIGITAL OUT", "DOWNMIX", "3D PROCESSING", "LPCM" и "NIGHT MODE".

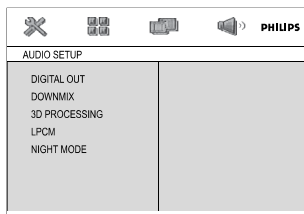

DIGITAL OUT

- **DIGITAL/OFF**: Выключает цифровой выход.
- **DIGITAL OUT** При подключении разъема DIGITAL AUDIO OUT к многоканальному декодеру/приемнику.
- **DIGITAL/PCM**: Только если приемник не может декодировать многоканальный аудиосигнал.

DOWNMIX

Параметры позволяют настроить аналоговый стереовыход проигрывателя DVD.

- **LT/RT**: Выберите эту опцию, если звук воспроизводится только через два передних динамика.
- **STEREO**: Выберите эту опцию, если ваш DVD-проигрыватель подключен к декодеру Dolby Pro Logic.
- **VSS**: Позволяет использовать звуковые эффекты объемного звука для проигрывателя DVD.

3D PROCESSING

Эта функция дает ощущение виртуального окружающего звука при помощи всего двух динамиков.

- **OFF, CONCERT, CHURCH, PASSIVE, WIDE** и **LIVE**

LPCM

При подключении DVD плеера к PCM-совместимому приемнику с помощью блочного коаксиального соединителя может потребоваться установка 'LPCM'.

Диски записываются на определенной частоте дискретизации. Чем выше частота дискретизации, тем лучше качество звука.

- **48kHz**: Воспроизведение диска, записанного в интервале сбора данных 48 кГц.
- **96kHz**: Воспроизведение диска, записанного в интервале сбора данных 96 кГц.
- **192kHz**: Воспроизведение диска, записанного в интервале сбора данных 192 кГц.

NIGHT MODE

- **OFF**: Установка полного диапазона пространственного звука.
- **ON**: Выравнивание громкости звучания. Резкие звуки будут смягчены, а тихие звуки усилены в удельном весе до слышимого уровня. Эта функция доступна только для фильмов с режимом Dolby Digital.

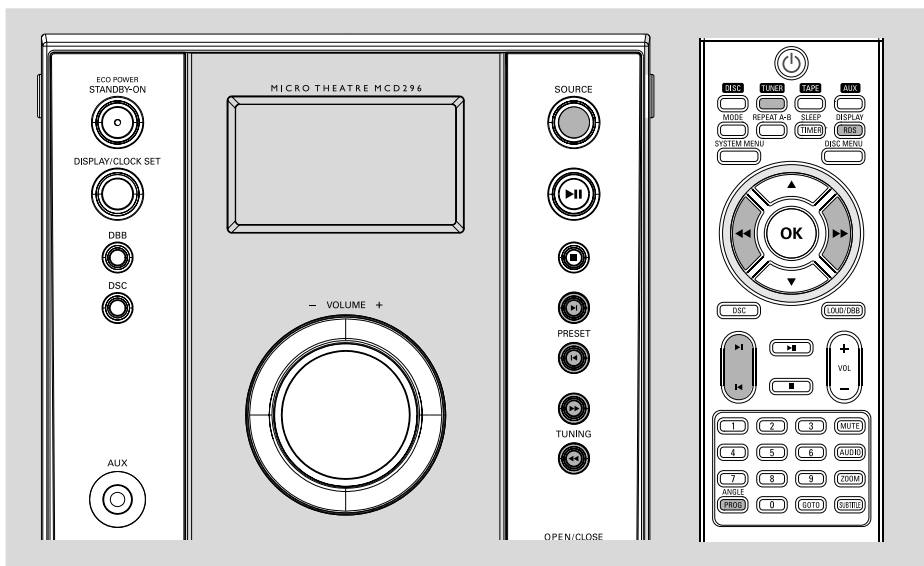

Настройка на радиостанции

- 1 Выберите источник **TUNER**.
- 2 Нажмите кнопку **SOURCE** на устройстве или нажмите кнопку **TUNER** на датчике дистанционного управления один или несколько раз для того, чтобы выбрать нужный вам диапазон волн.
- 3 Нажмите кнопку **TUNING** **<<||>>** и отпустите кнопку.
→ Радио автоматически настраивается на станцию с достаточной силой сигнала.
- 4 При необходимости повторите шаг 2 до тех пор, пока вы не найдете нужную станцию.
- Для того, чтобы настроиться на станцию со слабым сигналом, кратковременно нажмите кнопку **TUNING** **<<||>>** несколько раз до тех пор, пока вы не найдете оптимальный прием.

Программирование радиостанций

Вы можете занести в память не более 20 радиостанций.

Автоматическое программирование

Нажмите кнопку **PROG/ANGLE** и держите ее в нажатом состоянии на протяжении более 3 секунд для того, чтобы включить программирование.

- Все имеющиеся станции программируются.
- На дисплее появится надпись **RPT** и все имеющиеся в распоряжении станции будут запрограммированы в порядке, соответствующем силе приема диапазона.

Программирование вручную

- 1 Настройтесь на нужную вам радиостанцию (см. «Настройка на радиостанции»).
- 2 Нажмите кнопку **PROG/ANGLE** на устройстве или на датчике для того, чтобы включить программирование.
→ на дисплее мигает надпись **PROG**.
- 3 Нажмите кнопку **PRESET** **<||>** для того, чтобы задать номер этой станции от 1 до 10.
- 4 Нажмите кнопку **PROG/ANGLE** еще раз для того, чтобы подтвердить установку.
→ надпись **PROG** исчезает, и на дисплее показывается номер программирования и частота запрограммированной станции.
- 5 Повторите четыре вышеуказанные шага для того, чтобы занести в память остальные станции.
- Вы можете переписать запрограммированную станцию путем занесения на ее место станции с другой частотой.

Настройка на запрограммированные станции

- Нажмите кнопку **PRESET** **◀/▶** до тех пор, пока номер программирования нужной вам радиостанции не появится на дисплее.

RDS

Radio Data System обеспечивает возможность станциям FM транслировать дополнительную информацию. Если вы принимаете радиостанцию RDS, **R·D·S** то на дисплее появляется знак RDS и название станции.

Просмотр различной информации RDS

- Кратковременно нажмите кнопку **DISPLAY/RDS** на устройстве несколько раз для того, чтобы по дисплею прошла следующая информация (если она имеется):
 - Название станции
 - Текст радиосообщений
 - Частота

Установка времени RDS

Некоторые радиостанции RDS передают текущее время через каждую минуту. Существует возможность устанавливать время с помощью временного сигнала, передающегося вместе с сигналом RDS.

- 1 Настройтесь на радиостанцию RDS в диапазоне FM (см. раздел "Настройка на радиостанции").
- 2 Нажмите и удерживайте кнопку **DISPLAY/RDS**.
 - На дисплее отобразится "SEAR TM".
 - Когда считывается время RDS, выводятся значения времени "RDS" и RDS, а текущее время сохраняется.

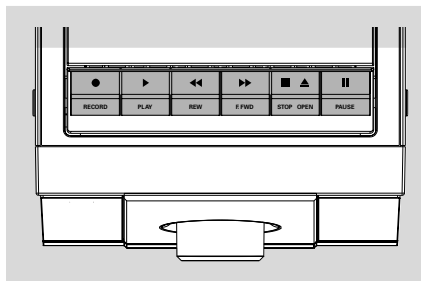

Проигрывание кассеты

- 1 Последовательно нажимайте кнопку **SOURCE** на передней панели (или кнопку **TAPE** на пульте ДУ) для выбора в качестве источника кассеты. → Во время работы магнитофона на дисплее показывается надпись
- 2 Нажмите кнопку ▲ на откидной дверце для доступа к кнопкам управления кассетной деки.
- 3 Нажмите кнопку **STOP-OPEN** ■ ▲ для того, чтобы открыть кассетное отделение.
- 4 Вставьте кассету с записью и закройте кассетное отделение.
- Установите кассету открытой стороной вниз и полным роликом налево.
- 5 Нажмите кнопку **PLAY** ► для того, чтобы начать проигрывание.
- В конце кассеты кнопки автоматически отпускаются, за исключением кнопки **PAUSE** II, если она была нажата
- 6 Для прерывания проигрывания нажмите кнопку **PAUSE** II. Для продолжения проигрывания нажмите эту кнопку еще раз.
- 7 Нажав кнопку ◀ или ▶ на устройстве можно осуществить быструю перемотку ленты в обоих направлениях.
- 8 Для остановки ленты нажмите кнопку **STOP-OPEN** ■ ▲.

Общая информация о записи

- Запись разрешается только в том случае, если этим не нарушаются авторские или другие права третьей стороны.
- Данный магнитофон не может быть использован для записи на кассеты типа METAL (IEC IV). Для записи следует пользоваться только кассетами типа NORMAL (IEC I), защитные ушки которых не сломаны.
- Наилучший уровень записи устанавливается автоматически. Изменение положения кнопок VOLUME, INCREDIBLE SURROUND, DBB или INTERACTIVE SOUND не влияет на ход записи.
- Качество записываемого звука может зависеть от качества вашего воспроизводящего устройства и пленки.
- В самом начале и в конце кассеты на протяжении 7 секунд запись не выполняется, т.к. при этом через головки магнитофона проходит ведущая лента.
- Для того, чтобы предотвратить кассету от случайного стирания, держите кассету защищаемой стороной к себе и удалите левое ушко. После этого запись на этой стороне невозможна. Для того, чтобы снова выполнить запись на этой стороне кассеты, заклейте отверстие кусочком клейкой ленты.
- Изготовление без специального разрешения копий материала, защищенного от копирования, включая компьютерные программы, файлы, распространение данных и звукозаписи, может рассматриваться в качестве нарушения авторских прав и преследоваться по уголовному законодательству. Оборудование не должно использоваться в таких целях.



Be responsible
Respect copyrights

ВАЖНО!

Запись разрешается только в том случае, если этим не нарушаются авторские или другие права третьей стороны.

Подготовка к записи

- 1 Нажмите кнопку **TAPE**.
- 2 Вставьте кассету для записи в кассетное отделение.
- 3 Подготовьте источник звука, с которого будет выполняться запись.
CD/VCD/DVD – вставьте диск(и).
TUNER – настройтесь на нужную вам радиостанцию.
AUX – подсоедините внешнее оборудование.

В ходе записи

- Нажмите кнопку **STOP•OPEN** ■ ▲ для того, чтобы прекратить запись.
- Прослушивание других источников звука невозможно; это возможно лишь только при дублировании кассет.
- Во время записывания или копирования лент нельзя включать функции таймера.

Запись с синхронным началом проигрывания CD

- 1 Выберите источник **CD**.
- Вы можете запрограммировать звуковые дорожки в той последовательности, в которой вы намереваетесь их записать (см. раздел “Работа CD – Программирование звуковых дорожек дисков”).
- 2 Нажмите кнопку **RECORD** ● для того, чтобы начать запись.
→ Проигрывание диска начинается автоматически с начала диска или программы спустя 7 сек. Нет необходимости отдельно запускать проигрыватель дисков.

Однокнопочная запись

- 1 Выберите источник **DISC**, **TUNER** или **AUX**.
- 2 При необходимости запустите воспроизведение выбранного источника.
- 3 Нажмите кнопку **RECORD** ● для того, чтобы начать запись.

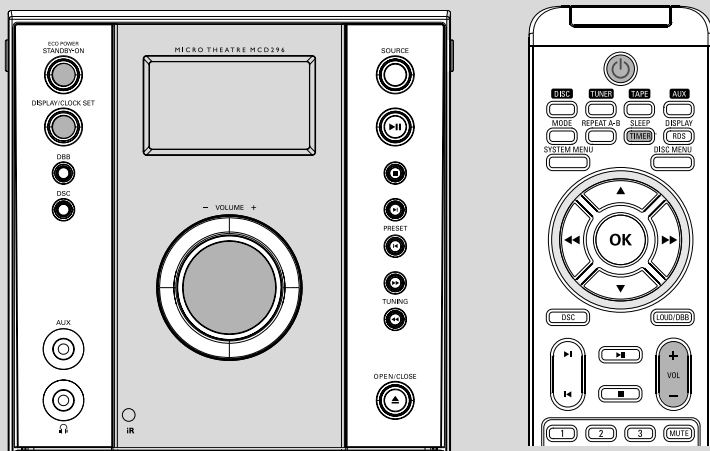

Установка часов

см. стр. "Подготовка к работе- Ша 2: Установка часов".

Установка функции TIMER

- Система может использоваться в качестве будильника, при этом последний выбранный источник включается в установленное время (одноразовое включение). Перед использованием таймера нужно сначала установить время на часах.
- 1 В режиме ожидания нажмите и удерживайте **SLEEP/TIMER** в течение более трех секунд.
→ Появится "SET TIMER". Затем замигают цифры часов, указывающие часы.
- 2 Для включения и выключения таймера поверните ручку **VOLUME +/-** на передней панели или нажмите **VOL +/-** на пульте дистанционного управления на системе для выбора часов.
→ Замигают цифры часов, указывающие минуты.
- 3 Для включения и выключения таймера поверните ручку **VOLUME +/-** на передней панели или нажмите **VOL +/-** на пульте дистанционного управления на системе для выбора минут.
→ Появится значок "OFF" или "OFF".

- 4 Для включения и выключения таймера поверните ручку **VOLUME +/-** на передней панели или нажмите **VOL +/-** на пульте дистанционного управления, для завершения установки нажмите **SLEEP/TIMER**.
→ Если таймер включен, то на дисплее показывается надпись , а если он выключен, то эта надпись исчезает.

Включение и выключение функции засыпания SLEEP

Таймер засыпания обеспечивает устройству возможность автоматически отключиться по истечении установленного периода времени.

- 1 Нажмите кнопку **SLEEP/TIMER** на датчике дистанционного управления один или несколько раз.
→ Значения для выбора (время в минутах):
SLEEP OFF → SLEEP 10 → SLEEP 20 → SLEEP 30 → SLEEP 40 → SLEEP 50 → SLEEP 60 → SLEEP 70 → SLEEP 80 → SLEEP 90 → SLEEP OF
→ Выдаётся "SLEEP xx". "xx" время в мин.
- 2 При достижении нужного времени перестаньте нажимать кнопку **SLEEP/TIMER**.
Отмена таймера сна
- Нажимайте кнопку **SLEEP/TIMER** до появления на дисплее "OFF" или нажмите кнопку **ECO POWER/STANDBY ON**  (на датчике дистанционного управления).

УСИЛИТЕЛЬ

Выходная мощность	2 x 15 W RMS
.....	700 W MPO
Соотношение сигнала и шумов	≥ 60 dBA
Отдача частоты	63 – 16000 Hz, ± 3 dB
Входная чувствительность AUX .	0.5 V (max. 2 V)
Импеданс колонок	4 Ω
Импеданс наушников	32 Ω -1000 Ω

Проигрыватель DVD

Тип лазера	Полупроводниковый
Диаметр диска	12cm / 8cm
Декодирование видеосигнала MPEG-2 / MPEG-1	
АЦП видеосигнала	10 Bits
Система сигнала	PAL / NTSC
Формат кадра	4:3 / 16:9
Отношение "сигнал-шум" видеосигнал	
.....	56 dB (инимальное))
Выход полного видеосигнала (Video)	
.....	1.0 Vp-p, 75 Ω
Выход S-Video	Y - 1.0 Vp-p, 75 Ω
.....	C - 0.286 Vp-p, 75 Ω
АЦП звукового сигнала	24 Bits / 96 kHz
Частотная характеристика	
.....	4 Hz - 20 kHz (44.1kHz)
.....	4 Hz - 22 kHz (48kHz)
.....	4 Hz - 44 kHz (96kHz)
Цифровой выход	
Коаксиальный SPDIF (Sony Philips digital interface)	
Количество программируемых звуковых дорожек	20

Соотношение сигнала и шумов	≥ 65 dBA
Разделение каналов	≥ 40 dB (1 kHz)
Полное гармоническое искажение	
.....	< 0.02% (1 kHz)

РАДИОПРИЕМНИК

Диапазон FM	87.5 – 108 MHz
Диапазон MW	531– 1602 kHz
Чувствительность при 75 Ω	
– моно, соотношение сигналаи шумов 26 дБ	
.....	2.8 μV
– стерео, соотношение сигнала и шумов	61.4 μV
Селективность	≥ 28 dB
Полное гармоническое искажение	≤ 5%
Отдача частоты	63 – 12500 Hz (± 3 dB)
Соотношение сигнала и шумов	≥ 50 dBA

Магнитофон

Отдача частоты	
Нормальная кассета (тип I)	
.....	80 – 12500 Hz (8 dB)
Соотношение сигнала и шумов	
Нормальная кассета (тип I)	50 dBA
Колесание частоты и вибрация	≤ 0.4% DIN

Аолонки

Система отражения басов	
Размеры (ширина x высота x глубина)	
.....	152 x 228 x 238 (mm)

Общая информация

Электрическая энергия переменного тока	
.....	220 – 240 V / 50 Hz
Размеры (ширина x высота x глубина)	
.....	148 x 235 x 258 (mm)
Вес (с колонками/без колонок)	6.0 / 3.3 kg
Standby	≤ 7W
Standby power consumption	< 1W

Технические данные могут быть изменены.

УСТРАНЕНИЕ НЕИСПРАВНОСТЕЙ

ПРЕДУПРЕЖДЕНИЕ

Не открывайте устройство, т.к. это может привести к удару электрическим током! Ни в коем случае не пытайтесь отремонтировать устройство самостоятельно, т.к. это лишит вас гарантии.

В случае неисправности перед тем, как обратиться в ремонтную мастерскую, проверьте приведенные ниже советы. Если вам не удалось устранить неисправность, проконсультируйтесь с вашим дилером или ремонтной мастерской.

Проблема	Решение
Нет электропитания.	<ul style="list-style-type: none">✓ Проверьте правильность подсоединения кабеля питания.
Работа проигрывателя CD Индикация "CD DISC".	<ul style="list-style-type: none">✓ Диск установлен наоборот.✓ Скопление влаги на линзах. Подождите, пока влага с линз испарится.✓ Замените/почистите CD, см. «Уход».✓ Используйте читаемые диски или корректно записанные диски в формате MP3-CD.
Нет изображения	<ul style="list-style-type: none">✓ Убедитесь, что телевизор включен.✓ Проверьте правильность подсоединения видеокабелей.✓ Установите правильный канал видеовхода телевизора.
Изображение искажено	<ul style="list-style-type: none">✓ Иногда изображение может немного искажаться. Это нормальное явление.✓ Очистите диск.✓ Подключите систему к входу S-video Вашего телевизора.
Формат кадра не удается изменить, хотя параметр TV share (Формат кадра) был изменен	<ul style="list-style-type: none">✓ Формат кадра определяется параметрами диска.✓ Некоторые модели телевизоров не позволяют изменить формат кадра.
Микропроигрыватель DVD не начинает воспроизведение	<ul style="list-style-type: none">✓ Вставьте читаемый диск.✓ Проверьте тип диска, систему цветного телевидения и код региона.✓ Очистите диск.✓ Поместите диск проигрываемой стороной вниз.✓ Нажмите SYSTEM MENU, чтобы закрыть меню настройки.✓ Отмените или измените уровень защиты от воспроизведения.✓ В корпусе системы скопировалась влага. Извлеките диск и оставьте систему включенной приблизительно на час.
Микросистема DVD не реагирует на нажатие кнопок.	<ul style="list-style-type: none">✓ Отсоедините вилку кабеля питания от розетки, а затем вставьте вилку снова.

Проблема	Решение
<p>Язык для звуковой дорожки или субтитров не может быть изменен при проигрывании DVD.</p>	<ul style="list-style-type: none"> ✓ Многоязычная звуковая дорожка или субтитры не записаны на данном DVD. ✓ Изменение языка для звуковой дорожки или субтитров запрещено для данного DVD.
<p>Звука нет или плохое качество звука.</p>	<ul style="list-style-type: none"> ✓ Отрегулируйте громкость. ✓ Отсоедините наушники. ✓ Проверьте правильность соединения колонок. ✓ Проверьте, зажат ли зачищенный конец провода колонки. ✓ Если система поставлена на паузу, замедленное воспроизведение или режим быстрого воспроизведения вперед/назад, нажмите ► для возобновления нормального режима воспроизведения. ✓ Убедитесь, что диск DTS также поддерживает выход Dolby Digital.
<p>Плохое качество приема радио.</p>	<ul style="list-style-type: none"> ✓ Слишком слабый сигнал, отрегулируйте антенну или подсоедините внешнюю антенну для лучшего приема. ✓ Установите стереосистему отдельно от телевизионного аппарата или видеоманитона.
<p>Запись или проигрывание невозможно.</p>	<ul style="list-style-type: none"> ✓ Почистите детали магнитофона, см. «Уход». ✓ Для записи пользуйтесь только кассетами типа NORMAL (IEC I).
<p>Крышка кассетного отделения не открывается.</p>	<ul style="list-style-type: none"> ✓ Снова подсоедините провод питания от сети переменного тока и снова включите систему.
<p>Звук с левой и правой стороны поступает наоборот.</p>	<ul style="list-style-type: none"> ✓ Проверьте соединения и положение колонок.
<p>Пульт ДУ не работает.</p>	<ul style="list-style-type: none"> ✓ Направляйте пульт ДУ на датчик сигнала пульта ДУ проигрывателя. ✓ Сократите расстояние между пультом ДУ и проигрывателем. ✓ Устраните все возможные препятствия. ✓ Замените батареи. ✓ Убедитесь, что элементы питания установлены правильно.
<p>Таймер не работает.</p>	<ul style="list-style-type: none"> ✓ Установите часы. ✓ Идет дублирование/запись, остановите дублирование/запись.
<p>Установка часов/таймера не сохраняется.</p>	<ul style="list-style-type: none"> ✓ Произошло прерывание подачи электроэнергии или сетевой провод был отключен. Заново установите часы/таймер.

Формат кадра: Соотношение горизонтальной и вертикальной сторон отображаемого изображения. Коэффициент соотношения по горизонтали и по вертикали обычного телевизора 4:3, у широкоэкранных телевизоров он равен 16:9.

AUDIO OUT Разъемы аудиовыхода: Разъемы на задней панели системы DVD, посылающей аудиосигнал другой системе (телевизор, громкоговорители и т.д.).

Битрейт: Объем данных в отрывке музыки заданной длины, измеряется в килобитах в секунду или кбит/с. Или скорость записи. Как правило, чем выше битрейт, тем быстрее скорость записи и тем выше качество звука. Однако файлы с высоким битрейтом занимают больше места на диске.

Раздел: Фрагмент изображения или отрывок музыки на диске DVD, который является меньше заголовка. Заголовок состоит из нескольких разделов. Каждому разделу присвоен номер, позволяющий в любое время перейти к нему.

Меню диска: Экран дисплея для выбора изображений, звучаний, субтитров, ракурсов и т.д., записанных на диске DVD.

Dolby Digital: Система пространственного звучания, разработанная Dolby Laboratories, может содержать до шести каналов цифрового звука (передние левый и правый, объемные левый, правый и центральный).

DTS: Digital Theatre Systems. Это система пространственного звучания, но она отличается от Dolby Digital. Форматы были созданы разными компаниями.

JPEG: Система сжатия данных неподвижного изображения, предложенная Joint Photographic Expert Group, которая отличается малозначительным снижением качества изображения, несмотря на высокую степень сжатия.

MP3: Формат файлов с системой сжатия звуковых данных. "MP3" - это аббревиатура Motion Picture Experts Group 1 (или MPEG-1) Audio Layer 3. Используя формат MP3, на один диск CD-R или CD-RW можно записать приблизительно в 10 раз больше данных, чем на обычный диск.

Блокировка доступа: Функция DVD, ограничивающая воспроизведение диска возрастом пользователей в соответствии с уровнем защиты в каждой стране. На разных дисках установлены различные уровни защиты; при активизации воспроизведения будет запрещено, если уровень программы выше уровня, установленного пользователем.

PCM (кодированная импульсная модуляция): Система преобразования сигнала аналогового звука в цифровой сигнал для дальнейшей обработки, преобразование осуществляется без сжатия.

Управление воспроизведением (PBC): Относится к сигналу, записанному на видеодисках и дисках SVCD для управления воспроизведением. При помощи меню, записанных на видеодиск или диск SVCD, поддерживающий PBC, возможно использование интерактивных программ, а также программ с функцией поиска.

Код региона: Система, предусматривающая воспроизведение диска только в отдельном регионе. Устройство воспроизводит диски только с таким же кодом региона. Код региона устройства указан на наклейке. Некоторые диски совместимы с несколькими регионами (или со ВСЕМИ регионами).

S-Video: Служит для получения четкого изображения, посылая отдельные сигналы для яркости и цвета. Использовать S-video можно только, если у телевизора есть входной разъем S-video In.

Частота воспроизведения: Частота воспроизводимых данных, где аналоговые данные преобразуются в цифровые. Частота воспроизведения численно представляет количество преобразований исходного аналогового сигнала в секунду.

Surround: Система для создания реалистичных трехмерных звуковых полей, полных реализма, работающая при помощи расстановки громкоговорителей вокруг слушателя.

Заголовок: Самый крупный фрагмент музыки или изображения DVD и т.д. в видеопрограмме или целый альбом аудиопрограммы. Каждому заголовку присваивается номер для быстрого перехода к требуемому заголовку.

VIDEO OUT Разъем видеовыхода: Разъем на задней панели системы DVD, через который передается видеосигнал на телевизор.

Meet Philips at the Internet
<http://www.philips.com>

Suomi

Português

Ελληνικά

Русский

Polski

Česky

Slovensky

Magyar

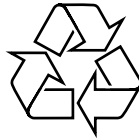

MCD296

