

Register your product and get support at

[www.philips.com/welcome](http://www.philips.com/welcome)

AJB7038D



---

Brukerhåndbok

---

**PHILIPS**

# Innholdsfortegnelse

---

## 1 Viktig 2

Sikkerhet 2

---

## 2 DAB-dokkingssystemet ditt 3

Innledning 3

Innholdet i esken 3

Oversikt over hovedenheten 3

---

## 3 Komme i gang 5

Forberede FM-/DAB-antennen 5

Koble til strømmen 5

Slå på 6

Still klokken 6

---

## 4 Spille av fra iPod/iPhone 7

Kompatibel iPod/iPhone 7

Lytt til lyd fra iPod/iPhone 7

Lade iPoden/iPhonen 7

Justere volumet 7

Ta av iPod/iPhone 7

---

## 5 Lytte til DAB-radio 8

Stille inn DAB-radiostasjoner 8

Skann etter DAB-radiostasjoner  
automatisk 8

Lagre DAB-radiostasjoner manuelt 8

Velg en valgt DAB-radiostasjon 9

Vise DAB-informasjon 9

Bruke DAB-menyen 9

---

## 6 Høre på FM-radio 10

Stille inn FM-radiostasjoner 10

Søke etter FM-radiostasjoner automatisk 10

Lagre FM-radiostasjoner manuelt 10

Velg en valgt FM-radiostasjon 10

Vise RDS-informasjon 10

Bruke FM-menyen 10

---

## 7 Andre funksjoner 11

Stille inn alarm-timer 11

Angi sleep timer 12

Spill av fra en ekstern enhet 12

Justere lysstyrken 12

---

## 8 Produktinformasjon 13

Spesifikasjoner 13

---

## 9 Feilsøking 14

---

## 10 Merknad 14

# 1 Viktig



## Advarsel

- Fjern aldri dekkelet på denne enheten.
- Smør aldri noen av delene i denne enheten.
- Plasser aldri enheten på annet elektrisk utstyr.
- Ikke utsett denne enheten for direkte sollys, åpen flamme eller varme.
- For å redusere risikoen for brann eller elektrisk støt må du ikke utsette enheten for regn eller fuktighet.
- Sørg for at du alltid har enkel tilgang til strømledningen, støpselet eller adapteren, slik at du kan koble apparatet fra strømmen.

## Sikkerhet

- Følg instruksjonene i alle advarslene.
- Følg alle instruksjonene.
- Ikke bruk enheten nær vann.
- Rengjør bare med en myk klut.
- Ikke blokker noen av ventilasjonsåpningene. Utfør installeringen i henhold til instruksjonene fra produsenten.
- Ikke installer apparatet i nærheten av varmekilder, for eksempel radiatorer, varmeventiler, ovner eller andre enheter (inkludert forsterkere) som produserer varme.
- Beskytt strømledningen mot å bli tråkket på eller komme i klem. Dette gjelder særlig ved støpslene, kontaktene og punktet der den kommer ut fra enheten.
- Bruk bare tillegg/tilbehør som er angitt av produsenten.
- Koble fra enheten under tordenvær eller når den ikke brukes over lengre perioder.
- All service må utføres av kvalifisert servicepersonell. Service er nødvendig når enheten har blitt skadet, for eksempel ved skade på strømledningen eller støpselet, når væske har lekket inn i eller objekter har falt inn i enheten, når enheten har vært utsatt for regn eller fuktighet, når enheten ikke fungerer som den skal, eller når den har vært utsatt for fall.
- Enheten må ikke utsettes for drypping eller sprut.
- Ikke plasser noen som helst farekilder på enheten (for eksempel væskefylte objekter og tente stearinlys).
- Der støpselet på direktetilkoblingsadapteren brukes som frakoblingsenhet, vil den frakoblede enheten hele tiden være klar til bruk.

## 2 DAB-dok- kingsystemet ditt

Gratulerer med kjøpet, og velkommen til Philips!  
Hvis du vil dra full nytte av støtten som Philips tilbyr, kan du registrere produktet ditt på [www.philips.com/welcome](http://www.philips.com/welcome).

Hvis du kontakter Philips, vil du bli spurt om modell- og serienummeret til dette apparatet.

Du finner modell- og serienummeret på undersiden apparatet. Skriv numrene her:

Modellnummer

---

Serienummer

---

---

### Innledning

Med denne enheten kan du:

- høre på FM-/DAB-radio
- høre på radio fra iPod/iPhone eller en ekstern enhet
- se hva klokken er
- vekkes til lyden av en summealarm, DAB/FM-radio, eller lyd fra iPod/iPhone.

---

### Innholdet i esken

Kontroller og identifiser innholdet i pakken:

- Hovedenhet
- 2 x utskiftbare støpsler (EU og Storbritannia)
- Brukerhåndbok

---

### Oversikt over hovedenheten

Ⓐ

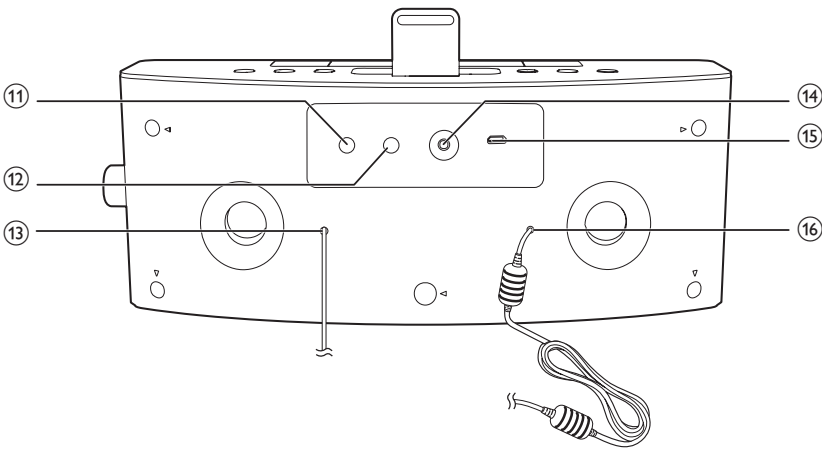
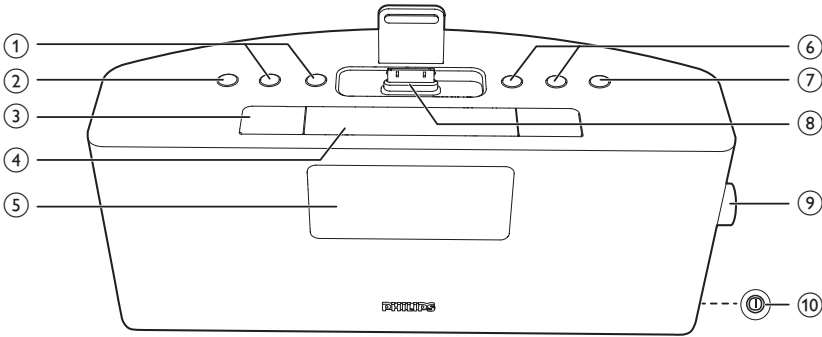

**① INNSTILLING ◀/▶**

- Still inn en FM-/DAB-radiostasjon.
- Still klokken.

**② SLEEP**

- Angi sleep timer.

**③ AL1/AL2**

- Still inn alarmen.
- Aktivere/deaktivere alarm-timer.

**④ SNOOZE/BRIGHTNESS**

- Sett alarmen på slumring.
- Justere lysstyrken på skjermen.

**⑤ Displaypanel**

- Vis gjeldende status.

**⑥ PRESET +/-**

- Velg en forhåndsinnstilt radiostasjon.

**⑦ SELECT**

- Velg et alternativ.

**⑧ Dokkingstasjon for iPod/iPhone**

**⑨ VOL**

- Juster volumet.

**⑩ SOURCE ◉**

- Sett systemet i standby-modus.
- Velge en kilde: iPod/iPhone, DAB/FM-tuner eller MP3-kobling.

**⑪ INFO/MENY**

- Vis DAB/RDS-informasjon, og gå til DAB-/FM-menyen.

**⑫ PROG/AUTOSKANN**

- Programmer radiostasjoner.

- ⑬ **FM-ANTENNE**
  - Forbedre FM-mottak.
- ⑭ **MP3 LINK**
  - Koble til en ekstern lydenhet.
- ⑮ **KUN FOR OPPGRADERING AV PROGRAMVARE.**
  - Kontakt for oppgradering av programvare.
- ⑯ **Nettledning**

## 3 Komme i gang



### Forsiktig

- Dersom du ikke følger disse instruksjonene, kan det resultere i farlig strålingseksposering eller annen farlig bruk.

Følg alltid instruksjonene i dette kapittelet i rekkefølge.

---

### Forberede FM-/DAB-antennen

Du får bedre mottak hvis du trekker FM-/DAB-antennen helt ut og justerer posisjonen.



### Merknad

- Plasser antennen så langt unna TV-apparater, videospillere eller andre strålingskilder som mulig for å unngå interferens.

---

### Koble til strømmen



### Forsiktig

- Fare for produktskade. Kontroller at nettspenningen er den samme som spenningen som er angitt på baksiden eller under enheten.
- Fare for elektrisk støt. Trekk alltid støpselet ut av strømadapteren når du kobler fra strømledningen. Ikke dra i strømledningen.
- Før du kobler til strømadapteren, må du kontrollere at alle andre tilkoblinger er fullført.
- Bruk kun strømadapteren som følger med.

Sett strømledningen inn i vegguttaket. ®

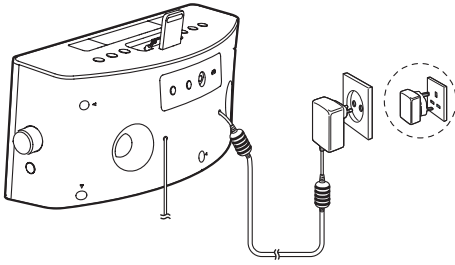

- [Set 12/24 hour] (angi 12/24 timer)
- [Set date format] (angi datoformat)

- 5 Trykk på ◀/▶ gjentatte ganger for å velge et element, og trykk deretter på **SELECT** for å bekrefte.
- 6 Trykk **INFO/MENY** for å gå tilbake til DAB/FM-hjemmemenyen.

---

## Slå på

Trykk på **⏻** for å slå på enheten.

- ↳ Enheten bytter til den siste valgte kilden.

---

## Bytte til ventemodus

Trykk på og hold nede **⏻** i 3 sekunder for å sette enheten i standby-modus.

- ↳ Klokken (hvis den er stilt inn) vises på displayet.

---

## Still klokken



### Merknad

- Du kan bare angi tiden i DAB- eller FM-modus.

- 1 Trykk på **SOURCE** gjentatte ganger for å velge DAB/FM-modus.
- 2 Trykk på og hold nede **INFO/MENY** for å åpne DAB/FM-menyen.
- 3 Trykk på ◀/▶ gjentatte ganger for å velge **[System]** (system), og trykk på **SELECT** for å bekrefte.
  - ↳ **[Time]** (tid) vises.
- 4 Trykk på **SELECT** igjen for å gå til tidsinnstillingsmodus.
  - **[Set time/Date]** (angi tid/dato)
  - **[Auto update]** (automatisk oppdatering)

## 4 Spille av fra iPod/iPhone

Du kan spille av lyd fra iPod/iPhone gjennom denne enheten.

---

### Kompatibel iPod/iPhone

Denne enheten støtter følgende modeller:  
Laget for:

- iPod classic
- iPod touch (Første, andre, tredje og fjerde generasjon)
- iPod nano (Første, andre, tredje, fjerde, femte og sjettede generasjon)
- iPhone 4S
- iPhone 4
- iPhone 3GS
- iPhone 3G
- iPhone

---

### Lytt til lyd fra iPod/iPhone

- 1 Trykk på **SOURCE** gjentatte ganger for å velge iPod-modus.
- 2 Sett iPod/iPhone i dokkingstasjonen. ©

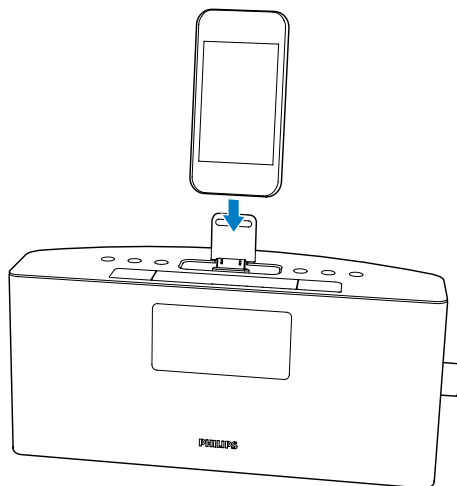

- 3 Begynn å spille av lyd fra iPod/iPhone.  
↳ Musikken streamer automatisk fra denne enheten.

---

### Lade iPoden/iPhonen

Når enheten er koblet til strøm, begynner iPod/iPhone i dokkingstasjonen å lade automatisk.

---

### Justere volumet

Under avspilling kan du rotere knappen for å justere volumet.



Tips

- Du kan også bruke iPod/iPhone til å justere volumet.

---

### Ta av iPod/iPhone

Ta iPod/iPhone av dokkingstasjonen.



# 5 Lytte til DAB-radio

DAB (Digital Audio Broadcasting) gjør det mulig å sende digitale radiosendinger gjennom et nettverk av sendere. Det gir deg flere valgmuligheter, bedre lyd kvalitet og mer informasjon.

## Stille inn DAB-radiostasjoner

### Merknad

- Kontroller at antennen er dratt helt ut.

- 1 Trykk på **SOURCE** gjentatte ganger for å velge DAB-modus.  
↳ **[Full SCAN]** (Fullstendig skanning) vises.
- 2 Trykk på **SELECT** for å starte fullstendig skanning.  
↳ Enheten lagrer alle DAB-radiostasjonene automatisk, og sender deretter den første tilgjengelige stasjonen.  
↳ Stasjonslisten lagres i enheten. Neste gang du slår på enheten, skannes det ikke etter stasjoner.  
↳ Hvis enheten ikke finner noen DAB-stasjoner, vises **[No DAB Station]** (Ingen DAB-stasjon) og deretter **[FULL SCAN]** (Fullstendig skanning).

Slik stiller du inn en stasjon fra listen over tilgjengelige stasjoner:

- 1 I DAB-modus trykker du på ◀/▶ for å navigere blant de tilgjengelige DAB-stasjonene.
- 2 Trykk på **SELECT** for å bekrefte.

## Skann etter DAB-radiostasjoner automatisk

### Merknad

- Nye stasjoner og tjenester legges til i DAB-sendingen. Du må foreta fullstendig skanning regelmessig for å gjøre nye DAB-stasjoner og tjenester tilgjengelige.

- 1 I DAB-modus trykker du på og holder **INFO/MENY** for å åpne DAB-menyen.
- 2 Trykk på ◀/▶ gjentatte ganger for å vise **[Full scan]** (fullstendig skanning).
- 3 Trykk på **SELECT** for å bekrefte.  
↳ Enheten skanner etter alle tilgjengelige DAB-radiostasjoner, og sender den første tilgjengelige stasjonen.  
↳ Hvis ingen DAB-stasjoner er tilgjengelige, vises **[No DAB Station]** (ingen DAB-stasjoner).

## Lagre DAB-radiostasjoner manuelt

### Merknad

- Du kan lagre opptil 20 DAB-radiostasjoner.

- 1 Still inn en DAB-radiostasjon.
- 2 Trykk på **PROG/AUTOSKANN** for å aktivere lagringsmodusen.
- 3 Trykk på **FORHÅNDSINNSTILLING +/-** for å velge et forhåndsinnstilt tall.
- 4 Trykk på **SELECT** for å bekrefte.
- 5 Gjenta trinn 1 til 4 for å lagre flere DAB-stasjoner.

### Merknad

- Du kan overskrive en valgt stasjon ved å lagre en annen stasjon på samme sted.

---

## Velg en valgt DAB-radiostasjon

I DAB-modus trykker du på **FORHÅNDSINNSTILLING +/-** gjentatte ganger for å velge en forhåndsinnstilt DAB-radiostasjon.

---

## Vise DAB-informasjon

- 1 Still inn en DAB-radiostasjon.
- 2 Trykk flere ganger på **INFO/MENY** for å bla gjennom følgende informasjon (hvis tilgjengelig):
  - ↳ Dynamisk etikettsegment (DLS)
  - ↳ Signalstyrke
  - ↳ Programtype (PTY)
  - ↳ Gruppenavn
  - ↳ Kanal og frekvens
  - ↳ Hastighet for signalfeil
  - ↳ Bithastighet og lydstatus

---

## Bruke DAB-menyen

- 1 I DAB-modus trykker du på og holder **INFO/MENY** for å åpne DAB-menyen.
- 2 Trykk på ◀/▶ gjentatte ganger for vise menyalternativene:
  - **[Full scan]** (fullstendig søk): søker etter alle tilgjengelige DAB-radiostasjoner.
  - **[Manual tune]** (stille inn manuelt): stille inn en bestemt kanal/frekvens manuelt, og legge den til i stasjonslisten.
  - **[DRC]** (dynamisk rekkevidde-kontroll)
  - **[Prune]** (fjern): fjerner utilgjengelige stasjoner fra stasjonslisten.
  - **[System]** (system): justerer systeminnstillingene.
- 3 Trykk på **SELECT** for å velge et alternativ.

- 4 Gjenta trinn 2–3 hvis undermenyen er tilgjengelig under ett alternativ.

**[DRC]** (dynamisk rekkevidde-kontroll) Dynamisk rekkevidde-kontroll (DRC) legger til eller fjerner en kompensasjonsgrad angående forskjeller i dynamisk rekkevidde mellom radiostasjoner:

- **[DRC high]** (høy DRC): setter DRC til høyt nivå.
- **[DRC low]** (lav DRC): setter DRC til lavt nivå.
- **[DRC off]** (DRC av): slår av DRC.

---

### Merknad

- Dynamisk rekkevidde-kontroll fungerer bare hvis det er aktivert av kringkasteren for en bestemt stasjon.

### **[System]** (system)

- **[Time]** (tid): angi tid og dato. (Se i delen Still klokken.)
- **[Backlight]** (bakgrunnsbelysning): velg nivået til bakgrunnsbelysningen.
- **[Factory Reset]** (tilbakestilling til fabrikkinnstillinger): tilbakestiller alle innstillingene til fabrikkinnstillingene.
- **[Software Upgrade]** (programvareoppgradering): oppgrader programvaren via USB-kontakten hvis tilgjengelig.
- **[SW version]** (programvareversjon): viser programvareversjonen til den digitale radioen.

---

### Merknad

- Hvis du ikke trykker på noen knapp i løpet av 15 sekunder, lukkes menyen.

# 6 Høre på FM-radio



Tips

- Du kan overskrive en valgt stasjon ved å lagre en annen stasjon på samme sted.

---

## Stille inn FM-radiostasjoner

- 1 Trykk på **SOURCE** gjentatte ganger for å velge FM-modus.
- 2 Trykk på ◀/▶ gjentatte ganger for å stille inn en radiostasjon.

---

## Søke etter FM-radiostasjoner automatisk

I FM-modus trykker du på og holder nede **PROG/AUTOSKANN** i 3 sekunder:

- ↳ Alle tilgjengelige stasjoner programmeres.
- ↳ Den første programmerte radiostasjonen sender automatisk.

---

## Lagre FM-radiostasjoner manuelt



Merknad

- Du kan lagre opptil 20 FM-radiostasjoner.

- 1 Still inn en FM-radiostasjon.
- 2 Trykk på **PROG/AUTOSKANN** for å aktivere lagringsmodusen.
- 3 Trykk på **FORHÅNDSINNSTILLING +/-** gjentatte ganger for å velge et forhåndsinnstilt nummer.
- 4 Trykk på **SELECT** for å bekrefte.
- 5 Gjenta trinn 1–4 for å lagre andre FM-stasjoner.

---

## Velg en valgt FM-radiostasjon

I FM-modus trykker du på **FORHÅNDSINNSTILLING +/-** gjentatte ganger for å velge en forhåndsinnstilt FM-radiostasjon.

---

## Vise RDS-informasjon

Radio Data System (RDS) er en tjeneste som tillater FM-stasjoner å sende tilleggsinformasjon. Hvis du hører på en FM-stasjon med RDS-signal, vises stasjonsnavnet.

- 1 Stille inn en RDS-stasjon.
- 2 Trykk flere ganger på **INFO/MENY** for å bla gjennom følgende informasjon (hvis tilgjengelig):
  - ↳ Radiotekst
  - ↳ Programtype som **[NEWS]** (nyheter), **[SPORT]** (sport), **[POP M]** (popmusikk) ...
  - ↳ stasjonsnavn
  - ↳ Mono/stereo

---

## Bruke FM-menyen

- 1 I FM-modus trykker du på og holder nede **INFO/MENY** for å få tilgang til FM-menyen.
- 2 Trykk på ◀/▶ gjentatte ganger for å bla gjennom menyalternativene:
  - **[Scan setting]** (skanneinnstilling)
  - **[Audio setting]** (lydinnstilling)
  - **[System]** (system)
- 3 Trykk på **SELECT** for å velge et alternativ.

4 Gjenta trinn 2–3 hvis undermenyen er tilgjengelig under ett alternativ.

[Scan setting] (søkeinnstilling)

- [All stations] (alle stasjoner): søker etter alle FM-radiostasjoner.
- [Strong stations only] (kun stasjoner med sterkt signal): søker kun etter stasjoner med sterkt signal.

[Audio setting] (lydinnstilling)

- [Stereo allowed] (stereo tillatt): velger sending i stereo.
- [Forced mono] (tvungen mono): velger sending i mono.

[System] (system)

- [Time] (tid): angi tid og dato.
  - [Set time/Date] (angi tid/dato)
  - [Auto update] (automatisk oppdatering)
  - [Set 12/24 hour] (angi 12/24 timer)
  - [Set date format] (angi 12/24 timer)
- [Backlight] (bakgrunnsbelysning): velg nivået til bakgrunnsbelysningen.
- [Factory Reset] (tilbakestilling til fabrikkinnstillinger): tilbakestiller alle innstillingene til fabrikkinnstillingene.
- [Software Upgrade] (programvareoppgradering): oppgrader programvaren via USB-kontakten hvis tilgjengelig.
- [SW version] (programvareversjon): viser den gjeldende versjonen av programvaren.



#### Merknad

- Hvis du ikke trykker på noen knapp i løpet av 15 sekunder, lukkes menyen.

## 7 Andre funksjoner

### Stille inn alarm-timer

#### Stille inn alarmen



#### Merknad

- Kontroller at du har stilt inn klokken riktig.
- Du kan ikke stille inn alarmen i standby-modus.

Du kan stille inn to alarmer:

- 1 Trykk på og hold nede **AL1/AL2** i tre sekunder for å aktivere modus for alarminnstilling.
- 2 Trykk på **SELECT** for å bekrefte.  
↳ Timesifrene og alarmikonet begynner å blinke.
- 3 Trykk på ◀/▶ gjentatte ganger for å stille inn timen.
- 4 Trykk på **SELECT** for å bekrefte.

Gjenta trinnene 3–4 for å stille inn minuttet og volumet samt velg en alarmkilde.

- ↳ Når tidspunktet for alarmen kommer, slår den valgte summealarmen, DAB-radioen, FM-radioen eller iPod/iPhone seg på.





#### Tips

- Hvis iPod/iPhone er valgt, men ingen iPod/iPhone er koblet til, bytter enheten til summealarmen i stedet.

### Aktivere/deaktivere alarm-timeren.

Trykk på **AL1/AL2** gjentatte ganger for å aktivere eller deaktivere alarm-timeren.

- ↳  eller  vises hvis alarm-timeren er aktivert, og vises ikke hvis den er deaktivert.
- For å stoppe alarmen trykker du på det tilsvarende **AL1/AL2**.

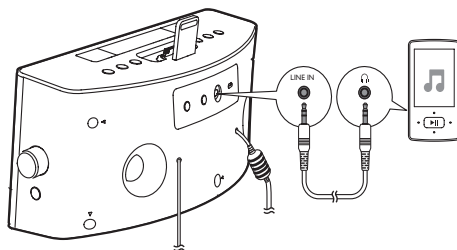

---

## Sette alarmen på slumring

Når alarmen går; trykker du på **SNOOZE** gjentatte ganger for å velge slumretiden.

- 5 minutter
  - 10 minutter
  - 15 minutter
- ↳ Alarmen slumrer og gjentar ringingen 5/10/15 minutter senere hvis dette er stilt inn.

---

## Justere lysstyrken

Trykk på **BRIGHTNESS** gjentatte ganger for å velge forskjellige lysstyrkenivåer.

---

## Angi sleep timer

Denne enheten kan automatisk bytte til standby-modus etter en forhåndsinnstilt tidsperiode.

Trykk på **SLEEP** gjentatte ganger for å velge sleep timer-perioden (i minutter).

- ↳ Når sleep timer er aktivert, vises **zZ**.

Du deaktiverer sleep timer ved å trykke på **SLEEP** gjentatte ganger til [**Sleep off**] (hvile av) vises.

---

## Spill av fra en ekstern enhet

Du kan også lytte til en ekstern lydenhet via denne enheten.

- 1 Trykk på **SOURCE** for å velge MP3-koblingsmodus.
- 2 Koble kabelen for MP3-koblingen (følger ikke med) til: 
  - **MP3-LINK**-inngangen (3,5 mm) på baksiden av enheten.
  - kontakten til hodetelefoner til en ekstern enhet.
- 3 Begynn å spille av enheten (se brukerhåndboken til enheten).

# 8 Produktinformasjon

## Merknad

- Produktinformasjon kan endres uten varsel.

## Spesifikasjoner

### Forsterker

Anslått utgangseffekt	2 × 5 W RMS
Frekvenssvar	20–20 000 Hz
Signal-til-støy-forhold	> 70 dB
Total harmonisk forvrengning	< 1 %
Aux-inngang (MP3-kobling)	0,6V RMS 20 kohm

### Tuner (FM)

Innstillingsområde	87,5–108 MHz
Innstillingsnett	50 KHz
Følsomhet	
– Mono, 26 dB signal-til-støy-forhold	< 22 dBf
– Stereo, 46 dB signal-til-støy-forhold	< 43 dBf
Valgbarhet for søk	> 28 dBf

### Tuner (DAB)

DAB-innstillingsområde	174,92–239,20 MHz
------------------------	-------------------

### Høytalere

Høytalerimpedans	4 ohm
Følsomhet	> 82 dB/m/W

## Generell informasjon

Bytte strømfor-syningsadapter	Merkenavn: Philips Modell: YJS020F-1001800D Inngang: 100–240 V~, 50/60 Hz, 500 mA Utgang: 10 V === 1,8 A
Effektforbruk i driftsmodus	15 W
Effektforbruk i standbymodus	< 1 W
Mål	
- Hovedenhet (B × H × D)	283 × 115 × 112 mm
Vekt	
– Med emballasje	2,20 kg
– Hovedenhet	1,53 kg

## 9 Feilsøking



### Advarsel

- Fjern aldri dekselet på denne enheten.

Du må aldri forsøke å reparere systemet selv hvis du fortsatt vil beholde garantien.

Hvis det oppstår problemer når du bruker dette produktet, må du kontrollere de følgende punktene før du ber om service.

Hvis problemet ikke blir løst, går du til Philips' webområde ([www.philips.com/welcome](http://www.philips.com/welcome)). Når du kontakter Philips, må du sørge for at enheten er i nærheten, og at modellnummeret og serienummeret er tilgjengelig.

### Ikke strøm

- Kontroller at strømkontakten til enheten er ordentlig tilkoblet.
- Kontroller at strømuttaket har strøm.

### Ingen lyd

- Juster volumet.

### Enheten svarer ikke

- Ta ut støpselet og sett det inn igjen, og slå deretter på enheten på nytt.

### Radiosignalet er svakt

- Øk avstanden mellom enheten og TVen eller videospilleren.
- Forleng FM-antennen helt.

### Alarmen fungerer ikke

- Still klokken/alarmen riktig.

### Klokke-/alarminnstilling slettet

- Strømtilførselen har blitt forstyrret, eller støpselet har blitt koblet fra.
- Tilbakestill klokken/alarmen.

## 10 Merknad



Dette produktet er i samsvar med kravene for radioforstyrrelser i EU.

Eventuelle endringer som ikke er uttrykkelig godkjent av Philips Consumer Lifestyle, kan frata brukeren autorisasjon til å bruke utstyret.



Produktet er utformet og produsert med materialer og deler av svært høy kvalitet som kan resirkuleres og gjenbrukes.



når et produkt er merket med dette symbolet, en søppeldunk med kryss over; betyr det at produktet dekkes av EU-direktiv 2002/96/EF. Finn ut hvor du kan levere inn elektriske og elektroniske produkter til gjenvinning i ditt lokalmiljø.

Følg de lokale reglene, og ikke kast gamle produkter sammen med det vanlige husholdningsavfallet. Hvis du kasserer gamle produkter riktig, bidrar du til å forhindre negative konsekvenser for helse og miljø.

### Miljøinformasjon

All unødvendig emballasje er utelatt. Vi har forsøkt å gjøre emballasjen enkel å dele i tre materialer: papp (eske), polystyrenskum (buffer) og polyetylen (poser; beskyttende skumlag). Systemet består av materialer som kan resirkuleres og gjenbrukes hvis det demonteres av fagfolk. Gjør deg kjent med lokale bestemmelser før du kaster emballasjematerialer, oppbrukte batterier og gammelt utstyr.

Made for



iPod



iPhone

"Laget for iPod" og "Laget for iPhone" betyr at et elektronisk tilbehør er spesifikt utformet for å kobles til henholdsvis iPod eller iPhone, og at utvikleren sertifiserer at det innfrir Apple-standardene for ytelse. Apple er ikke ansvarlig for bruken av denne enheten eller hvorvidt enheten samsvarer med sikkerhetsstandarder eller lovbestemte standarder. Vær oppmerksom på at bruken av dette tilbehøret med iPod eller iPhone kan påvirke trådløs ytelse. iPod og iPhone er varemerker tilhørende Apple Inc. og er registrert i USA og andre land. 2012 © Koninklijke Philips Electronics N.V. Med enerett.

Spesifikasjonene kan endres uten varsel. Varemerker tilhører Koninklijke Philips Electronics N.V. eller sine respektive eiere. Philips forbeholder seg retten til når som helst å endre produkter uten å måtte endre tidligere leverte produkter på tilsvarende måte.



#### Merknad

- Typeplaten er plassert på undersiden av apparatet.





Specifications are subject to change without notice  
© 2012 Koninklijke Philips Electronics N.V.  
All rights reserved.

AJB7038D\_10\_UM\_V1.0

