

PHILIPS

Soundbar

Řada 8000

TAB8507B



Uživatelská příručka

Zaregistrujte svůj výrobek a získejte podporu na webu
www.philips.com/support

Obsah

1	Důležité bezpečnostní pokyny	3
	Bezpečnost	3
	Péče o výrobek	4
	Péče o životní prostředí	4
	Prohlášení o shodě	5
	Nápověda a podpora	5
	Informace FCC	5
2	Váš soundbar	7
	Obsah balení	7
	Soundbar	7
	Konektory	8
	Bezdrátový subwoofer	9
	Dálkový ovladač	10
	Příprava dálkového ovladače	11
	Umístění	12
	Montáž na stěnu	13
3	Připojení	14
	Technologie Dolby Atmos®	14
	Připojení ke konektoru HDMI	14
	Připojení k optickému konektoru	15
	Zapojení do zdířky Audio in	15
	Připojení k napájení	16
	Párování se subwooferem	16
	Připojení k síti Wi-Fi	
	(bezdrátový provoz)	17
	Připojení soundbaru k televizoru	
	s povolenou funkcí Philips Play-Fi	20
4	Používání soundbaru	21
	Zapnutí a vypnutí	21
	Výběr režimů	21
	Nastavení hlasitosti	22
	Správné nastavení zvuku	
	Dolby Atmos	22
	Nabídka nastavení	23
	Přehrávání ze zařízení Bluetooth	25
	Poslech externího zařízení	26
	Přehrávání zvuku prostřednictvím	
	připojení USB	27
	Resetování továrního nastavení	27
5	Technické údaje výrobku	28
6	Řešení potíží	30
	Ochranné známky	33

1 Důležité bezpečnostní pokyny

Před používáním výrobku si přečtěte všechny pokyny. Je nutné jim porozumět. Pokud nedodržáním těchto pokynů dojde ke škodě, nevztahuje se na takové poškození záruka.

Bezpečnost

Bezpečnostní symboly

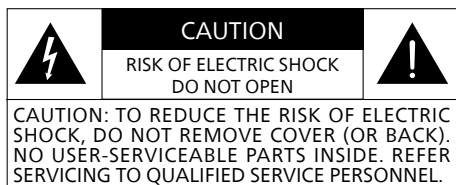

Toto je přístroj TŘÍDY II s dvojitou izolací a ochranné uzemnění není zajištěno.



Střídavé napětí



Dodržujte pokyny uvedené v tomto návodu k obsluze!



VAROVÁNÍ!
Varování: Nebezpečí úrazu elektrickým proudem!



Vykřičník je určen k upozornění uživatele na důležité pokyny k obsluze.

Nebezpečí úrazu elektrickým proudem nebo požáru!

- Než budete provádět jakékoli zapojení nebo ho měnit, ujistěte se, že jsou všechna zařízení odpojena od elektrické zásuvky.

- Výrobek ani příslušenství nikdy nevystavujte dešti nebo vodě. Do blízkosti výrobku nikdy neumísťujte nádoby s kapalinou, jako jsou vázy. Pokud dojde k vylití kapaliny na výrobek nebo do něj, okamžitě výrobek odpojte od elektrické zásuvky. Před dalším používáním se obraťte na centrum péče o spotřebitele, aby výrobek zkontrolovalo.
- Výrobek ani příslušenství nikdy neumísťujte do blízkosti otevřeného ohně ani jiných zdrojů tepla, včetně přímého slunečního záření.
- Do ventilačních otvorů ani jiných otvorů výrobku nikdy nevkládejte žádné předměty.
- Používáte-li k odpojení zařízení síťovou zásuvku nebo prodlužovačku, musejí zůstat snadno přístupné.
- Baterie (bateriový zdroj nebo vložené baterie) by neměly být vystaveny působení nadměrného tepla, jako je sluneční záření, oheň apod.
- Před bouřkou s blesky odpojte výrobek od elektrické zásuvky.
- Při odpojování napájecího kabelu vždy tahejte za zástrčku a nikdy za kabel.
- Používejte výrobek v tropickém nebo mírném klimatu.

Nebezpečí zkratu nebo požáru!

- Identifikační údaje výrobku a jmenovité napájecí hodnoty naleznete na typovém štítku na zadní nebo spodní straně výrobku.
- Než výrobek připojíte do elektrické zásuvky, ujistěte se, že napájecí napětí odpovídá hodnotě vytištěné na zadní nebo spodní straně výrobku. Pokud se tato napětí liší, výrobek do elektrické zásuvky nikdy nepřipojujte.

Nebezpečí zranění nebo poškození tohoto výrobku!

- Při montáži na stěnu musí být výrobek ke stěně bezpečně připevněn v souladu s pokyny k montáži. Použijte pouze dodaný držák pro montáž na stěnu (pokud je k dispozici). Nesprávná montáž na stěnu může vést k nehodě, zranění nebo poškození. Pokud máte nějaké dotazy, obraťte se na centrum péče o spotřebitele ve své zemi.
- Výrobek ani žádné jiné předměty nikdy nepokládejte na napájecí kabely ani na jiné elektrické vybavení.
- Pokud je výrobek přepravován při teplotách nižších než 5 °C, rozbalte jej a před připojením do elektrické zásuvky počkejte, dokud se teplota výrobku nevyrovná pokojové teplotě.
- Část tohoto výrobku je vyrobena ze skla. Manipulujte s ním opatrně, abyste zabránili zranění a poškození.

Nebezpečí přehřátí!

- Výrobek nikdy nemontujte do stísněného prostoru. K zajištění řádné ventilace ponechte kolem výrobku alespoň 10 cm místa. Zajistěte, aby ventilační otvory výrobku nikdy nezakrývaly záclony ani žádné jiné předměty.

Nebezpečí kontaminace!

- Nikdy nemíchejte baterie (použité a nové, karbonové a alkalické atd.).
- POZOR: Při nesprávném vložení baterií hrozí nebezpečí výbuchu. Baterii nahrazujte pouze stejným nebo ekvivalentním typem.
- Pokud jsou baterie vybité nebo nebudete dálkový ovladač delší dobu používat, baterie vyjměte.
- Baterie obsahují chemikálie, musí být proto zlikvidovány řádným způsobem.

Poznámka

- Typový štítek se nachází na spodní nebo zadní části výrobku.

Péče o výrobek

K čištění výrobku používejte pouze hadřík z mikrovlákna.

Péče o životní prostředí

Likvidace starého výrobku a baterie



Výrobek je navržen a vyroben z vysoce kvalitních materiálů a komponent, které lze recyklovat a znovu použít.



Tento symbol na výrobku znamená, že se na výrobek vztahuje evropská směrnice 2012/19/EU.



Tento symbol znamená, že výrobek obsahuje baterie, na něž se vztahuje evropská směrnice 2013/56/EU a které nelze likvidovat s běžným domovním odpadem.

Informujte se o místním systému odděleného sběru elektrických a elektronických výrobků a baterií. Dodržujte místní předpisy a nikdy nevyhazujte výrobek ani baterie do běžného domovního odpadu. Správná likvidace starých výrobků a baterií pomáhá předcházet negativním dopadům na životní prostředí a lidské zdraví.

Vyjmutí jednorázových baterií

Pokyny k vyjmutí jednorázových baterií viz část o vložení baterií.

	AT	BE	BG	HR	CY	CZ	DK
	EE	FI	FR	DE	EL	HU	IE
	IT	LV	LT	LU	MT	NL	PL
	PT	RO	SK	SI	ES	SE	UK(NI)
	UK						

CS Pro zařízení 5G Wi-Fi

Zařízení s provozem v pásmu 5 150–5 350 MHz je určeno pouze k použití ve vnitřních prostorech, aby se snížila možnost škodlivého rušení mobilních satelitních systémů na stejném kanálu.

FR Pour un appareil Wi-Fi 5G

les dispositifs fonctionnant dans la bande 5150-5350 MHz sont réservés uniquement pour une utilisation à l'intérieur afin de réduire les risques de brouillage préjudiciable aux systèmes de satellites mobiles utilisant les mêmes canaux.

Prohlášení o shodě

Tento výrobek je v souladu s požadavky Evropského společenství na rádiové rušení.

Společnost MMD Hong Kong Holding Limited tímto prohlašuje, že výrobek je ve shodě se základními požadavky a dalšími příslušnými ustanoveními směrnice RED 2014/53/EU a UK Radio Equipment Regulations SI 2017 No 1206. Prohlášení o shodě naleznete na webu www.philips.com/support.

Nápověda a podpora

Rozsáhlou podporu online naleznete na webu www.philips.com/support, kde můžete:

- stahovat návody k obsluze a stručné příručky
- zhlédnout návodná videa (k dispozici pouze pro vybrané modely)
- nalézt odpovědi na často kladené dotazy
- zaslat e-mailem dotaz
- chatovat s naším zástupcem podpory

Postupujte podle pokynů na webu a vyberte jazyk, poté zadejte číslo modelu výrobku.

Můžete se také obrátit na centrum péče o spotřebitele ve své zemi. Než budete kohokoli kontaktovat, poznamenejte si číslo modelu a sériové číslo výrobku. Tyto údaje naleznete na zadní nebo spodní straně výrobku.

Informace FCC

POZNÁMKA: Toto zařízení bylo testováno a shledáno vyhovujícím v souladu s omezeními pro digitální zařízení třídy B podle Části 15 předpisů FCC. Tato omezení jsou navržena tak, aby zajišťovala přiměřenou ochranu před nežádoucím rušením při instalaci v domácnostech. Toto zařízení generuje, používá a může vyzařovat vysokofrekvenční energii a, pokud není instalováno a používáno v souladu s pokyny, může způsobovat škodlivé rušení rádiových komunikací.

V žádném případě však není možné zaručit, že v určité konkrétní situaci k rušení nedojde. Způsobuje-li toto zařízení škodlivé rušení rozhlasového nebo televizního příjmu, které lze určit vypnutím a zapnutím zařízení, doporučuje se uživateli, aby se pokusil o nápravu pomocí jednoho nebo více z následujících opatření:

- Přesměrujte nebo přemístěte přijímací anténu.
- Zvětšete vzdálenost mezi zařízením a přijímačem.
- Připojte zástrčku zařízení do zásuvky v jiném okruhu, než ke kterému je připojen přijímač.
- Požádejte o pomoc prodejce nebo zkušeného rádiového / televizního technika.

Varování FCC a IC:

- Toto zařízení je třeba namontovat a provozovat v minimální vzdálenosti 20 cm od radiátoru a vašeho těla.
- Změny nebo úpravy tohoto zařízení, které nebyly výslovně schváleny stranou zodpovědnou za soulad s předpisy, mohou mít za následek ztrátu oprávnění uživatele používat zařízení.

FCC & IC Attention

- Cet appareil est conforme à FCC et IC l'exposition aux rayonnements limites fixées pour un environnement non contrôlé. Cet appareil doit être installé et utilisé avec une distance minimale de 20 cm entre le radiateur et votre corps. Cet transmetteur ne doit pas être co-situé ou opérant en liaison avec toute autre antenne ou transmetteur.
- Des câbles blindés doivent être utilisés avec cet appareil pour assurer la conformité avec les limites de la classe B de la FCC. fonctionnement de l'appareil.

IC Kanada:

CAN ICES-003(B)/NMB-003(B)

Toto zařízení obsahuje bezlicenční vysílače / přijímače, které vyhovují bezlicenční normě RSS kanadského ministerstva pro inovace, vědu a průmysl. Provoz je podmíněn následujícími dvěma podmínkami:

1. Toto zařízení nesmí způsobovat škodlivé rušení.
2. Toto zařízení musí přijmout libovolné rušení, včetně rušení, které může způsobit nežádoucí činnost zařízení.

Avis d'Industrie Canada:

CAN ICES-003(B)/NMB-003(B)

L'émetteur/récepteur exempt de licence contenu dans le présent appareil est conforme aux CNR d'Innovation, Sciences et Développement économique Canada applicables aux appareils radio exempts de licence. L'exploitation est autorisée aux deux conditions suivantes :

1. L'appareil ne doit pas produire de brouillage;
2. L'appareil doit accepter tout brouillage radioélectrique subi, même si le brouillage est susceptible d'en compromettre le fonctionnement.

2 Váš soundbar

Blahopřejeme vám k zakoupení a vítajte u společnosti Philips! K plnému využívání výhod podpory, kterou společnost Philips nabízí, zaregistrujte svůj výrobek na webu www.philips.com/support.

Obsah balení

Zkontrolujte položky v balení a seznamte se s nimi:

- Soundbar 1x
- Dálkový ovladač 1x
(2x baterie AAA)
- Bezdrátový subwoofer 1x
- Sada pro montáž na stěnu 1x
(2x držák / 2x šroub držáku /
2x šroub pro montáž na stěnu /
2x nástěnná hmoždinka)
- Průvodce rychlým spuštěním /
Záruční list / Bezpečnostní list 1x
- Šablona pro montáž na stěnu 1x
- Napájecí kabel* 2x

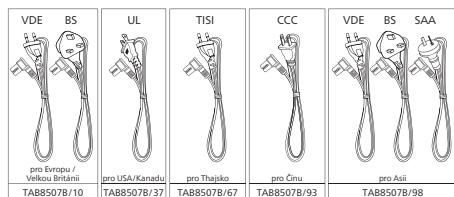
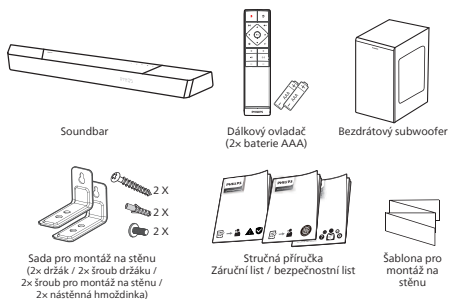

- Počet napájecích kabelů a typ zástrčky závisí na regionu.
- Obrázky, ilustrace a nákresy uvedené v tomto návodu k obsluze slouží pouze jako reference. Vzhled skutečného výrobku se může lišit.

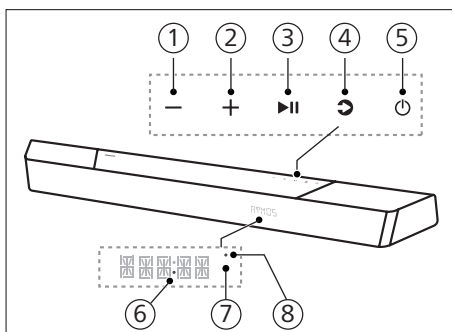

Soundbar

Tato část obsahuje přehled soundbaru.



- 1 **Tlačítko - (Hlasitost)**
Slouží ke snížení hlasitosti.
- 2 **Tlačítko + (Hlasitost)**
Slouží ke zvýšení hlasitosti.
- 3 **Tlačítko ►|| (Přehrát/Pozastavit)**
Slouží ke spuštění, pozastavení nebo obnovení přehrávání.
- 4 **Tlačítko ↻ (Zdroj) / párování Bluetooth**
 - Stisknutím se vybírá zdroj vstupu soundbaru.
 - V režimu BT stisknutím a podržením tlačítka po dobu 3 sekund dojde k odpojení aktuálních zařízení připojených přes BT a přechodu do režimu párování Bluetooth.

5 Tlačítko (Pohotovostní režim – Zapnout)

Stav napájení	Akce	Funkce
Zapnuto		Podle posledního stavu zdroje.
Částečný pohotovostní režim	Stiskněte jednou tlačítko  .	<ul style="list-style-type: none"> • Wi-Fi je připojená. • Jsou podporovány funkce Play-fi a Airplay2, Chromecast, Spotify Connect a Works with Alexa.
Eko pohotovostní režim	Stisknutí a podržení tlačítka  po dobu 3 sekund	<ul style="list-style-type: none"> • Síť Wi-Fi je vypnutá. • Výrobek přejde do režimu nízké spotřeby energie. • Restartování systému trvá relativně dlouhou dobu.

6 Indikátor LED napájení

- V eko pohotovostním režimu změni barvu na bílou (odpojení sítě).

7 Senzor pro dálkový ovladač / panel displeje

8 Wi-Fi LED

Wi-Fi indikátor LED (oranžová)

Stav indikátoru LED	Stav
Blikání	Režim přístupového bodu sítě Wi-Fi (AP)
Dvojitě blikání	Režim chráněného nastavení sítě Wi-Fi (WPS)
Trvalé svícení	Připojeno / úspěšné spárování

Konektory

V této části je uveden přehled, jaké konektory jsou na soundbaru k dispozici.

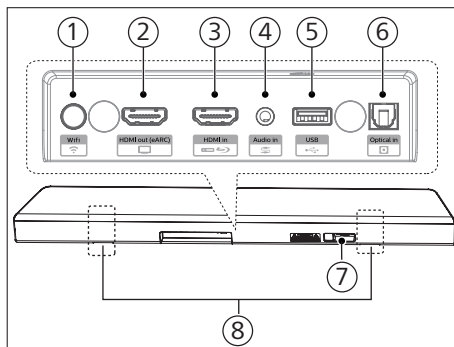

1 Tlačítko (Nastavení sítě Wi-Fi)

- Slouží ke spuštění nastavování sítě Wi-Fi pro technologii Play-Fi.
- Stisknutím a podržením tlačítka po dobu 4 sekund aktivujete režim WPS.
- Stisknutím a podržením tlačítka po dobu 8 sekund aktivujete režim AP.

2 Zdířka HDMI out (eARC) (výstup HDMI)

Port podporuje funkci eARC/ARC HDMI, připojuje se ke vstupu HDMI (eARC) TV.

③ Zdířka HDMI in (vstup HDMI)

Slouží k připojení zdrojových zařízení s konektorem HDMI, jako je přehrávač DVD, přehrávač Blu-ray Disc™ nebo herní konzole.

④ Audio in (audiovstup)

Lze připojit audiovstup, například přehrávač MP3 (zdířka 3,5 mm).

⑤ USB

- Slouží k připojení úložného zařízení USB pro přehrávání zvukových médií.
- Slouží k upgradu softwaru tohoto výrobku.

⑥ Zdířka Optical in (optický vstup)

Slouží k propojení s optickým výstupem zvuku na televizoru nebo digitálním zařízení.

⑦ Zdířka AC in ~ (Vstup střídavého napájení ~)

Slouží k připojení k napájecímu zdroji.

⑧ Otvor pro nástěnný držák

Bezdrátový subwoofer

V této části je uveden popis bezdrátového subwooferu.

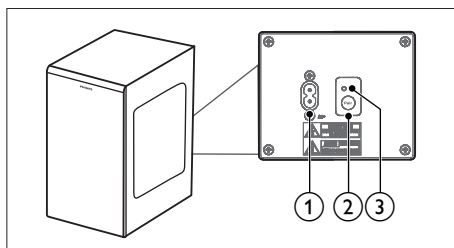

① Zdířka AC~

Slouží k připojení k napájecímu zdroji.

② Tlačítko párování (pair)

Stiskněte a podržte pro zadání režimu párování subwooferu.

③ Indikátor subwooferu

Stanoví stav na základě indikátoru bezdrátového subwooferu.

Stav
indikátoru LED

Stav

Rychlé blikání

Subwoofer v režimu párování

Trvalé svícení

Připojeno / úspěšné spárování

Pomalou blikající



Připojení/párování se nezdařilo

Dálkový ovladač

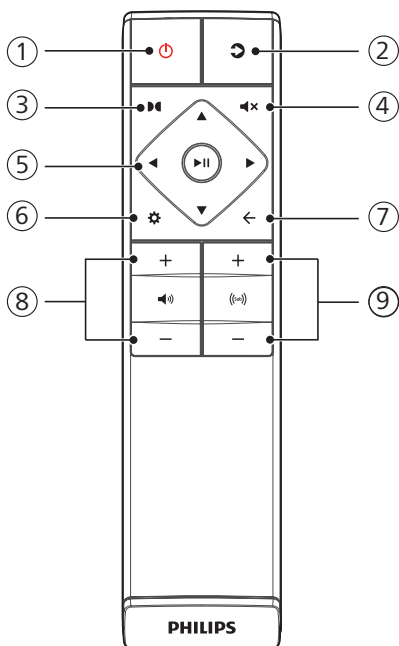
V této části je uveden popis dálkového ovladače.



① Tlačítko (Pohotovostní režim – Zapnout)

Stav napájení	Akce	Funkce
Zapnuto		Podle posledního stavu zdroje.
Částečný pohotovostní režim	Stisknete jednou tlačítko  .	<ul style="list-style-type: none"> • Wi-Fi je připojená. • Jsou podporovány funkce Play-fi a Airplay2, Chromecast, Spotify Connect a Works with Alexa.
Eko pohotovostní režim	Stisknutí a podržení tlačítka  po dobu 3 sekund	<ul style="list-style-type: none"> • Sít Wi-Fi je vypnutá. • Výrobek přejde do režimu nízké spotřeby energie. • Restartování systému trvá relativně dlouhou dobu.

② (Zdroj)

- Stisknutím se vybírá zdroj vstupu soundbaru.
- V režimu BT stisknutím a podržením tlačítka po dobu 3 sekund dojde k odpojení aktuálních zařízení připojených přes BT a přechodu do režimu párování Bluetooth.

③ (Dolby Atmos)

Slouží k výběru úrovně efektu výšek pro funkci Dolby Atmos.

④ (Ztlumit)

Slouží ke ztlumení nebo obnovení zvuku.

5 Navigační tlačítka

◀/▶ (levé/pravé)

- Slouží k přeskočení na předchozí nebo další stopu v režimu USB/BT.
- Ve struktuře nabídky slouží k přechodu doleva/doprava.

▲/▼ (nahoru/dolů)

- Ve struktuře nabídky slouží k přechodu nahoru/dolů.

▶II(Enter)

- Slouží ke spuštění, pozastavení nebo obnovení přehrávání v režimu USB/BT.
- Slouží k potvrzení výběru.

6 ⚙ (NABÍDKA)

Slouží k otevření nabídky nastavení.

7 ← (Ukončit)

- Slouží k ukončení nabídky.
- Stisknutím a podržením tlačítka po dobu 10 sekund resetujete modul Wi-Fi soundbaru na tovární nastavení.

8 🔊 +/- (Hlasitost systému)

Zvýší/sníží hlasitost systému.

9 ^(sub) +/- (Hlasitost subwooferu)

Zvýší/sníží hlasitost subwooferu.

Příprava dálkového ovladače

- Dodaný dálkový ovladač umožňuje ovládání zařízení na dálku.
- Ovládání dálkovým ovladačem nemusí být dokonce ani v rámci efektivního dosahu ovladače 6 m možné, pokud se mezi zařízením a dálkovým ovladačem nacházejí nějaké překážky.
- Pokud je dálkový ovladač ovládán v blízkosti jiných výrobků, které generují infračervené paprsky, nebo pokud se v blízkosti zařízení vyskytují jiná zařízení dálkového ovládání využívající infračervené paprsky, nemusí dálkový ovladač fungovat správně. A naopak, ostatní výrobky nemusí fungovat správně.

Výměna baterií v dálkovém ovladači

Vysunutím sejměte kryt prostoru pro baterie, vložte 2 baterie AAA (1,5 V) a dodržujte přitom správnou polaritu. Poté nasuňte kryt prostoru pro baterie zpět na své místo.

- Ujistěte se, že póly (+) a (–) baterií odpovídají označením (+) a (–) uvedeným v prostoru pro baterie.

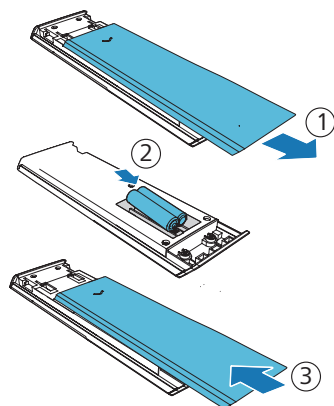

Opatření týkající se baterií

- Dbejte na to, abyste baterie vkládaly se správně orientovanou kladnou „⊕“ a zápornou „⊖“ polaritou.
- Používejte baterie stejného typu. Nikdy nepoužívejte společně baterie různých typů.
- Lze použít buď nabíjecí, nebo jednorázové baterie. Dodržujte opatření uvedená na jejich štítcích.
- Při vyjímání krytu prostoru pro baterie a baterií dávejte pozor na nehty.
- Dálkový ovladač neupustte.
- Zabraňte pádu jakýchkoli předmětů na dálkový ovladač.
- Nevylijte na dálkový ovladač vodu ani žádnou jinou tekutinu.
- Nepokládejte dálkový ovladač na vlhký předmět.
- Neumisťujte dálkový ovladač na místo s přímým slunečním zářením ani do blízkosti zdrojů nadměrného tepla.
- Nebudete-li dálkový ovladač delší dobu používat, vyjměte z něj baterie. V opačném případě by mohlo dojít ke korozi nebo úniku baterie a následně i ke zranění osob nebo poškození majetku a požáru.
- Nepoužívejte jiné baterie, než jsou uvedeny.
- Nekombinujte nové a použité baterie.
- Nikdy nenabíjejte baterie, pokud není jisté, že jde o nabíjecí baterie.

Umístění

Umístěte subwoofer minimálně 1 meter od vašeho soundbaru a 10 cm od zdi. Pro dosažení nejlepších výsledků umístěte subwoofer, jak je uvedeno níže.

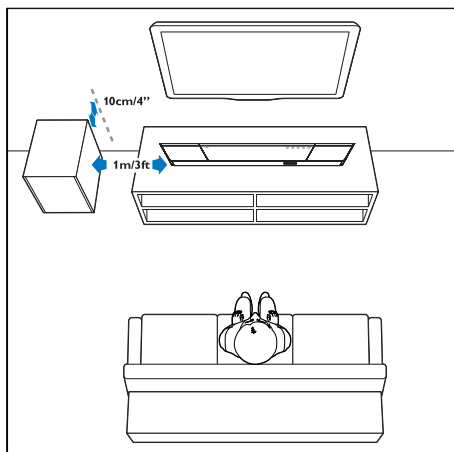

Montáž na stěnu

Poznámka

- Nesprávná montáž na stěnu může vést k nehodě, zranění nebo poškození. Pokud máte nějaké dotazy, obraťte se na centrum péče o spotřebitele ve své zemi.
- Před montáží na stěnu se ujistěte, že stěna dokáže unést hmotnost soundbaru.
- Před montáží na stěnu nesnímejte pryžové nožky na spodní části soundbaru. V opačném případě by nebylo možné je připevnit zpět.
- Je nutné použít šrouby vhodné délky a průměru podle typu stěny, na kterou budete soundbar připevňovat.
- Zkontrolujte, zda je port USB na zadní části soundbaru připojený k zařízení USB. Pokud zjistíte, že má nějaké zařízení USB vliv na montáž na stěnu, musíte použít jiné zařízení USB vhodné velikosti.

Délka/průměr šroubu

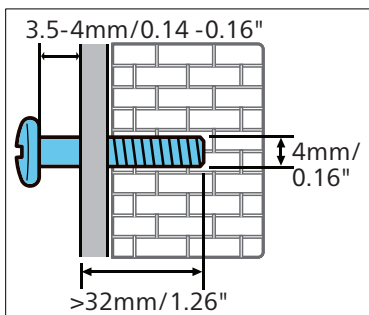

Doporučená výška při montáži na stěnu:

Před montáží soundbaru na stěnu se doporučuje nejprve namontovat televizor. Jakmile je televizor namontován, namontujte soundbar na stěnu ve vzdálenosti 50 mm od spodní části televizoru.

VAROVÁNÍ!

- Zařízení je třeba v souladu s montážními pokyny bezpečně připevnit na podlahu nebo stěnu, aby nedošlo ke zranění.
- Doporučená výška při montáži na stěnu: $\leq 1,5$ metru.

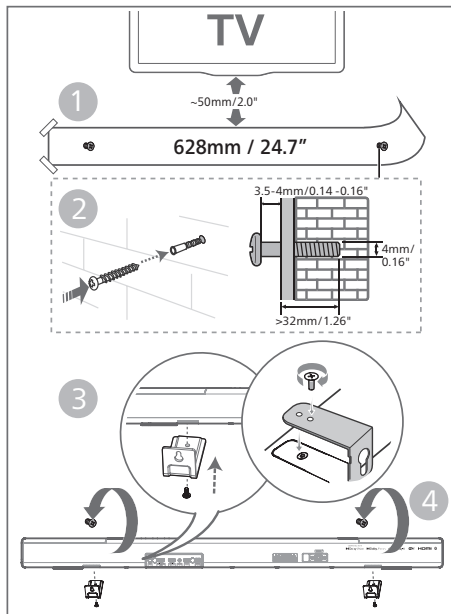

- 1 Vyrtejte do zdi 2 paralelní otvory (každý o průměru 3–8 mm podle typu stěny).
↳ Vzdálenost mezi otvory musí být: **628 mm**
↳ K vyvrtání otvorů do stěny a určení polohy otvorů můžete použít dodanou šablonu pro montáž na stěnu.
- 2 Hmoždinky a šrouby v otvorech zajistěte.
↳ Mezi stěnou a hlavou šroubu je nutné ponechat mezeru **3,5–4 mm**.
- 3 Připojte nástěnné držáky (2 ks) k zadní části zařízení.
- 4 Zavěste soundbar na připevňovací šrouby.

3 Připojení

V této části jsou uvedeny pokyny, jak soundbar připojit k televizoru a jiným zařízením a poté jak jej nastavit.

Poznámka

- Identifikační údaje výrobku a jmenovité napájecí hodnoty naleznete na typovém štítku na zadní nebo spodní straně výrobku.
- Než budete provádět jakékoli zapojení nebo ho měnit, ujistěte se, že jsou všechna zařízení odpojena od elektrické zásuvky.

Technologie Dolby Atmos®

Technologie Dolby Atmos vám poskytováním zvuku v třírozměrném prostoru zajistí pohlcující zážitek z poslechu se vši bohatostí, zřetelností a silou zvuku Dolby.

Další informace naleznete na webu dolby.com/technologies/dolby-atmos.

Použití Dolby Atmos®

Technologie Dolby Atmos® je k dispozici pouze v režimu HDMI. Podrobnosti o připojení naleznete v části „Připojení HDMI“.

- 1 Chcete-li používat technologii Dolby Atmos® v režimu HDMI in / HDMI eARC / ARC, musí televizor podporovat technologii Dolby Atmos®
- 2 Zkontrolujte, zda je pro bitstream digitálního výstupu zvuku připojeného externího zařízení (např. přehrávače Blu-ray nebo DVD či televizoru) vybrána možnost „No Encoding“.

- 3 Při přechodu do formátu Dolby Atmos / Dolby Digital / PCM se na soundbaru zobrazí možnost „DOLBY ATMOS / DOLBY AUDIO / PCM“.

Poznámka

- Úplného zážitku Dolby Atmos dosáhnete pouze při připojení soundbaru ke zdroji pomocí kabelu HDMI 2.0.
- Při připojení jinými způsoby (např. digitálním optickým kabelem) bude soundbar stále fungovat, ale nebude moct podporovat všechny funkce Dolby. Z těchto důvodů doporučujeme připojení prostřednictvím konektoru HDMI, aby byla zajištěna plná podpora Dolby.

Připojení ke konektoru HDMI

K přijímání obsahu v rozlišení HDR některé televizory 4K HDR vyžadují vstup HDMI. Další podrobnosti o nastavení displeje HDR naleznete v návodu k obsluze televizoru.

Možnost 1: HDMI eARC (vylepšený kanál pro zpětný přenos zvuku)

Váš soundbar podporuje režim HDMI s funkcí eARC/ARC (vylepšený kanál pro zpětný přenos zvuku). Pokud televizor podporuje funkci HDMI eARC/ARC, uslyšíte zvuk z televizoru prostřednictvím soundbaru připojeného pomocí jediného kabelu HDMI.

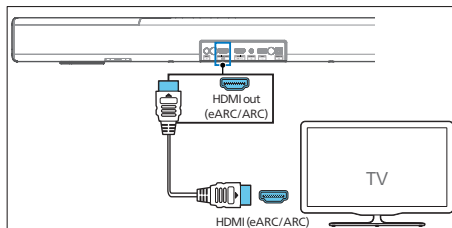

- 1 Zapněte televizor a zapněte funkci HDMI-CEC. Podrobnosti naleznete v návodu k obsluze televizoru.
 - Konektor **HDMI ARC** může být na televizoru označen jinak. Podrobnosti naleznete v návodu k obsluze televizoru.
- 2 Pomocí vysokorychlostního kabelu HDMI propojte konektor **HDMI out (eARC/ARC)** soundbaru s konektorem **HDMI ARC** televizoru.

Poznámka

- Televizor musí podporovat funkce HDMI-CEC a ARC. Funkce HDMI-CEC a ARC musí být zapnuty.
- Způsob nastavení funkcí HDMI-CEC a ARC se může lišit v závislosti na televizoru. Podrobnosti o funkci ARC naleznete v návodu k obsluze televizoru.
- Je nutné používat kabely HDMI, které funkci ARC podporují.

Možnost 2: Standard HDMI

Pokud váš televizor funkci HDMI ARC nepodporuje, připojte soundbar k televizoru prostřednictvím standardního připojení HDMI.

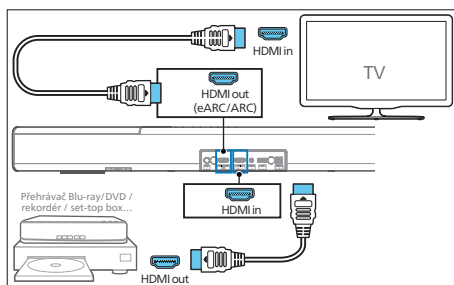

- 1 Pomocí kabelu HDMI propojte konektor **HDMI in** soundbaru s externími zařízeními (např. herními konzolemi, přehrávači DVD a Blu-ray).

- 2 Pomocí kabelu propojte konektor **HDMI out (eARC)** soundbaru s konektorem **HDMI in** televizoru.

Připojení k optickému konektoru

- 1 Pomocí optického kabelu propojte konektor **Optical** soundbaru s konektorem **Optical out** televizoru nebo jiného zařízení.

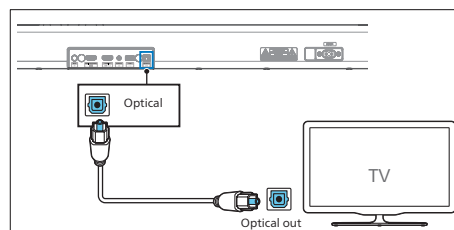

- Digitální optický konektor může být označen jako **Spdif** nebo **Spdif out**.

Zapojení do zdířky Audio in

- Pro připojení TV zdířky pro sluchátka do zdířky **Audio in** na soundbaru použijte audiokabel 3,5 mm/3,5 mm.

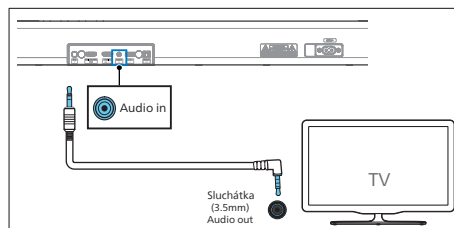

- Pro připojení TV zdířky pro zvukový výstup do zdířky **Audio in** na soundbaru použijte audiokabel RCA/3,5 mm.

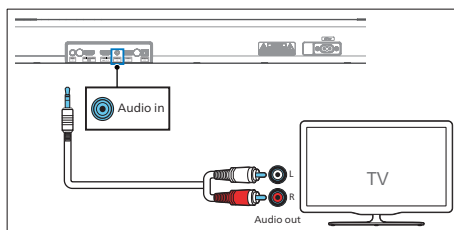

Připojení k napájení

- Před připojením napájecího kabelu se vždy ujistěte, že jsou všechna ostatní připojení zapojena.
- Nebezpečí poškození výrobku! Ujistěte, že napětí napájecího zdroje odpovídá napětí uvedenému na zadní nebo spodní straně výrobku.

- 1 Síťový kabel připojte ke zdířce **AC~** zařízení a pak jej připojte k síťové zásuvce.
- 2 Síťový kabel připojte ke zdířce **AC~** subwooferu a pak jej připojte k síťové zásuvce.

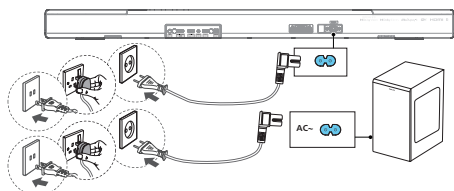

- * Počet napájecích kabelů a typ zástrčky závisí na regionu.

Párování se subwooferem

Automatické párování

Zapojte soundbar a subwoofer do síťové zásuvky a potom na zařízení nebo dálkovém ovladači stiskněte tlačítko Zapnout pro přepnutí zařízení do režimu **ZAPNUTO**. Subwoofer a soundbar se automaticky spárují.

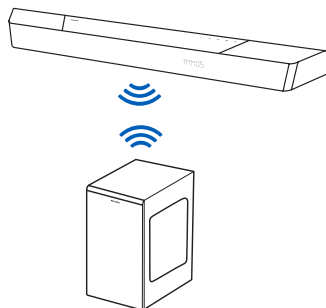

- ↳ Stanoví stav na základě indikátoru bezdrátového subwooferu.

Stav indikátoru LED	Stav
Rychlé blikání	Subwoofer v režimu párování
Trvalé svícení	Připojeno / úspěšné párování
Pomalou blikající	Připojení/párování se nezdařilo

Tipy

- Tlačítko **Pair** umístěné v zadní části subwooferu stiskněte pouze při manuálním párování.

Ruční párování

Pokud z bezdrátového subwooferu není slyšet žádná zvuk, subwoofer spárujte manuálně.

- 1 Znovu odpojte zařízení i subwoofer ze síťových zásuvek a po 3 minutách je znovu zapojte.
- 2 Stiskněte a po dobu 5 sekund držte tlačítko **Pair** umístěné v zadní části subwooferu.
 - ↳ Indikátor na subwooferu bude rychle blikat.
- 3 Potom na zařízení nebo dálkovém ovladači stiskněte tlačítko **⊖** a zařízení zapněte.
 - ↳ Pokud bude vše v pořádku, bude indikátor na subwooferu svítit nepřerušovaně.
- 4 Pokud bude indikátor stále blikat, zopakujte kroky 1–3.



Tipy

- Subwoofer musí být v okruhu 6 metrů od soundbaru v otevřeném prostoru (čím blíže, tím lépe).
- Z prostoru mezi subwooferem a soundbarem odstraňte veškeré předměty.
- Pokud se bezdrátové připojení znovu nezdaří, zkontrolujte, zda v okolí není jakýkoli střet nebo silné rušení (např. rušení z elektronického zařízení). Odstraňte tyto střety nebo silné rušení a zopakujte výše uvedené kroky.

Připojení k síti Wi-Fi (bezdrátový provoz)

(Pro systémy iOS a Android)

Připojte-li toto zařízení a mobilní telefony nebo tablety (například iPad, iPhone, iPod touch, telefony se systémem Android atd.) do stejné sítě Wi-Fi, můžete k ovládání soundbaru a poslechu audiosouborů využít aplikaci Philips Sound podporující technologii DTS Play-Fi.

- 1 Stáhněte si do telefonu nebo tabletu aplikaci Philips Sound podporující technologii DTS Play-Fi a nainstalujte ji.

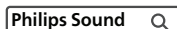

- Zajistěte, aby byl router zapnutý a aby řádně fungoval.



Poznámka

- Obrazovka operací a způsob provádění operací se mohou lišit v závislosti na verzi zařízení.

- 2 Připojte telefon nebo tablet do stejné sítě Wi-Fi, do které chcete připojit soundbar.



- 3 Stisknutím tlačítka **Wi-Fi** na zadní části zařízení a jeho podržením po dobu 8 sekund spustíte připojení sítě Wi-Fi.

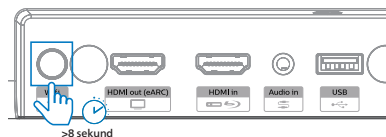

- ↳ Počkejte, dokud se z reproduktoru neozve druhý tón, a poté tlačítko uvolněte.

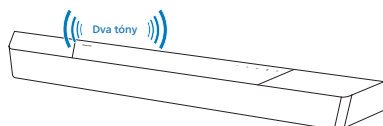

- 4 Počkejte, dokud indikátor sítě Wi-Fi na přední části zařízení nepřejde z rychlého blikání na pomalé impulzy. Jakmile začne pomalé blikání, znamená to, že reproduktor přešel do režimu nastavení sítě Wi-Fi.

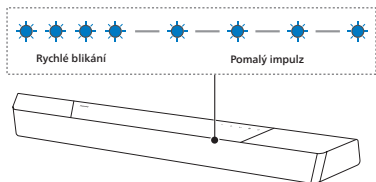

- 5 Spustte aplikaci Philips Sound podporující technologii DTS Play-Fi. Postupujte podle pokynů v aplikaci a připojte toto zařízení k síti Wi-Fi.

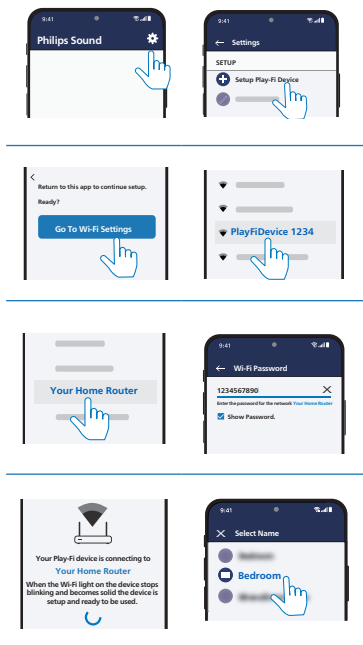



- 6 Jakmile se úspěšně naváže připojení k síti Wi-Fi, indikátor sítě Wi-Fi přestane pulzovat a začne trvale svítit. Jakmile toto zařízení nastavíte v síti Wi-Fi, můžete jej ovládat z jakéhokoli chytrého telefonu nebo tabletu ve stejné síti.

- 7 Po navázání spojení můžete změnit název zařízení. Můžete si vybrat z několika názvů nebo si vytvořit svůj vlastní název zvolením možnosti Custom Name (Vlastní název) na konci seznamu. Jinak se nastaví výchozí název.

- 8 Po připojení může toto zařízení aktualizovat software. Při prvním nastavování upgradujte na nejnovější verzi softwaru. Upgrade softwaru může trvat několik minut. Během upgradu neodpojujte reproduktor, nevypínejte zařízení ani jej neodpojujte od sítě.

Poznámka

- Po připojení může zařízení aktualizovat software. Po prvotním nastavení je vyžadován upgrade. Bez upgradu nebudou některé funkce zařízení k dispozici.
- Pokud není první nastavení úspěšné, stiskněte na soundbaru tlačítko  sítě (Wi-Fi) a podržte jej stisknuté po dobu 8 sekund, dokud se neozve druhý tón a indikátor sítě Wi-Fi se nezmění na pomalé impulzy. Resetujte připojení k síti Wi-Fi, restartujte aplikaci a proveďte nastavení znovu.
- Chcete-li změnit síť na jinou, musíte nastavit připojení znovu. Stisknutím tlačítka  (Wi-Fi) na soundbaru a jeho podržením po dobu 8 sekund resetujte připojení k síti Wi-Fi.
- Pokud se prvotní nastavení nezdaří, zavřete aplikaci Philips Sound podporující technologii DTS Play-Fi. Restartujte aplikaci a pokuste se o nastavení znovu.

Nastavení služby AirPlay

Službu AirPlay použijte k nastavení připojení Wi-Fi zařízení iOS (verze iOS 7 nebo novější) a soundbaru.

- 1 Zařízení se systémem iOS:
Nastavení > Wi-Fi > vyberte domácí síť [Play-Fi Device (xxxxxx)]
 - ↳ Přejděte k nastavení sítě Wi-Fi. Přibližně za 5 sekund se zobrazí název zařízení Play-Fi.



- ↳ V nabídce nastavení služby Airplay vyberte zařízení Play-Fi.
- ↳ Jakmile bude nastavení hotové, stiskněte možnost „Done“.

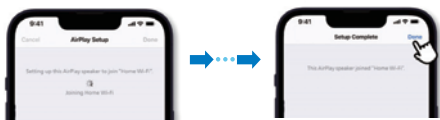

- ↳ Jakmile se úspěšně naváže připojení k síti Wi-Fi, indikátor sítě Wi-Fi přestane pulzovat a začne trvale svítit.

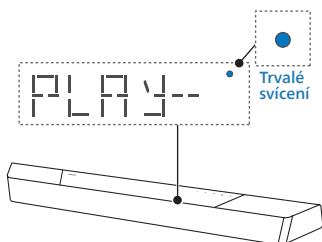

- 2 Vraťte se k aplikaci Philips Sound, abyste mohli zařízení pojmenovat.



- 3 Po navázání spojení můžete změnit název zařízení. Můžete si vybrat z několika názvů nebo si vytvořit svůj vlastní název zvolením možnosti Custom Name (Vlastní název) na konci seznamu. Jinak se nastaví výchozí název.

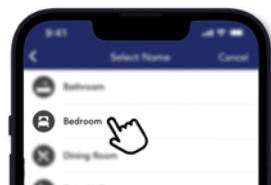

Režim WPS

Je-li router vybaven funkcí chráněného nastavení sítě Wi-Fi (WPS), lze nastavit připojení bez zadávání hesla.

- 1 Stiskněte tlačítko Wi-Fi (Wi-Fi) a podržte jej stisknuté po dobu 4 sekund. Ozve se tón a indikátor sítě Wi-Fi začne dvojitě blikat.
- 2 Stiskněte na routeru tlačítko WPS. Tlačítko je běžně označeno tímto logem WPS.
- 3 Jakmile se úspěšně naváže připojení k síti Wi-Fi, indikátor sítě Wi-Fi přestane pulzovat a začne trvale svítit.





Poznámka

- Režim WPS není standardní funkcí všech routerů. Pokud váš router není režimem WPS vybaven, použijte standardní nastavení sítě Wi-Fi.
- Pokud chcete režim WPS ukončit, stiskněte jednou tlačítko (Wi-Fi). V opačném případě se režim ukončí sám po uplynutí 2 minut.

Připojení soundbaru k televizoru s povolenou funkcí Philips Play-Fi

- 1 Zapněte televizor s funkcí DTS Play-Fi, který je připojený k internetu.
↳ Zvuk televizoru je ztlumený.
- 2 Přejděte na televizoru k nabídce Settings (Nastavení).
↳ Settings > Sound > DTS Play-fi (Nastavení > Zvuk > DTS Play-Fi)

Nastavení prostorového zvuku

Postupujte podle pokynů k nastavení na obrazovce.

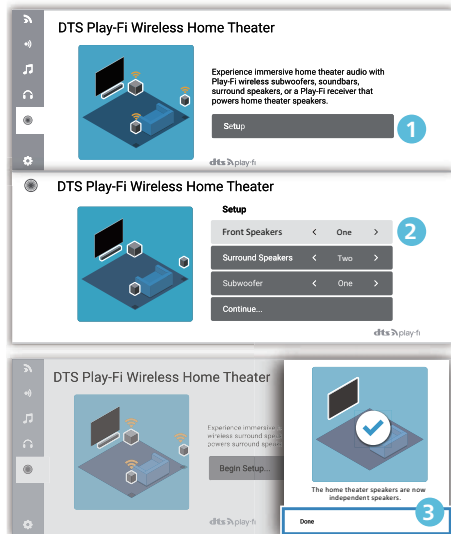

Nastavení zvuku televizoru

Zvuk televizoru můžete také bezdrátově streamovat do domácích reproduktorů. Postupujte podle pokynů k nastavení na obrazovce.

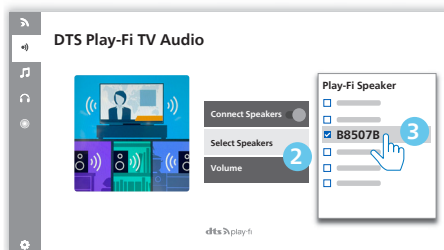
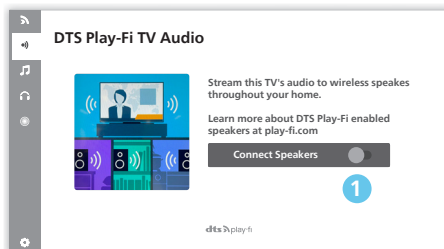

4 Používání soundbaru

V této části je uveden postup používání soundbaru k přehrávání zvuku z připojených zařízení.

Než začnete

- Zkontrolujte, zda jste provedli nezbytná připojení uvedená ve stručné příručce a v návodu k obsluze.
- K použití dalších zařízení přepněte soundbar na správný zdroj.

Zapnutí a vypnutí

- Jakmile zařízení poprvé připojíte k síťové zásuvce, uvede se zařízení do pohotovostního režimu. Rozsvítí se indikátor POHOTOVOSTNÍHO REŽIMU.







Stav napájení	Akce	Funkce
Zapnuto		Podle posledního stavu zdroje.
Částečný pohotovostní režim	Stiskněte jednou tlačítko 	<ul style="list-style-type: none">• Wi-Fi je připojená.• Jsou podporovány funkce Play-fi a Airplay2, Chromecast, Spotify Connect a Works with Alexa.

Eko pohotovostní režim	Stisknutí a podržení tlačítka  po dobu 3 sekund	<ul style="list-style-type: none">• Síť Wi-Fi je vypnutá.• Výrobek přejde do režimu nízké spotřeby energie.• Restartování systému trvá relativně dlouhou dobu.
------------------------	--	--

Výběr režimů

Na zařízení nebo dálkovém ovladači opakovaně stiskněte tlačítko  pro výběr režimu **Optical, Audio in, USB, BT** (Bluetooth), **HDMI in, HDMI eARC/ARC**.

↳ Vybraný režim se zobrazí na displeji.

Displej	Stav
	Optický
	Audiovstup
	USB
	Bluetooth
	Vstup HDMI
	HDMI eARC
	HDMI ARC







Tipy

- Play-fi nepředstavuje volitelný zdroj. Play-fi je nutné ovládat přímo pomocí aplikace.

Nastavení hlasitosti

Nastavení hlasitosti systému

Na soundbaru stiskněte tlačítka +/- nebo stiskněte tlačítka  +/- (Hlasitost) na dálkovém ovladači pro zvýšení nebo snížení hlasitosti systému.

- Pro ztlumení zvuku stiskněte na dálkovém ovladači tlačítko  (Ztlumit).
- Pokud chcete zvuk znovu obnovit, znovu stiskněte tlačítko  (Ztlumit) nebo  +/- (Hlasitost).

Nastavení hlasitosti subwooferu

Stisknutím tlačítek  +/- (subwoofer) na dálkovém ovladači zvýšíte nebo snížíte úroveň hlasitosti subwooferu.

Správné nastavení zvuku Dolby Atmos

Stisknutím tlačítka  vyberte takovou úroveň prostorového efektu výšek, která bude nejlépe vyhovovat vašim osobním preferencím podle prostředí.

- **UPMIX:** Zkontrolujte, zda jsou všechny reproduktory využívány pro obsah menší než konfigurace reproduktorů 5.1.2 nebo 7.1.2.
 - **STANDARD (STANDARDNÍ):** Původní zvuk.
 - **AI:** K řízení vylepšení hlasu nebo prostorových efektů se použije funkce inteligence médií Dolby Atmos pro domácí audio.
- ↳ Ve výchozím nastavení je upmix nastavený na možnost **7.1.2**.







Tipy

- Na displeji by se měly zobrazovat kanály reproduktorů podle různých konfigurací reproduktorů, jako například:
 - 7.1.2: soundbar
 - 7.1.4: soundbar + prostorové reproduktory
 - 7.1.4: soundbar + prostorové reproduktory + subwoofer
 - 7.2.2: soundbar + 2x subwoofer
 - 7.2.4: soundbar + prostorové reproduktory + 2x subwoofer

Nabídka nastavení

K zajištění ještě lepšího zážitku umožňuje zařízení nakonfigurovat pokročilá nastavení.

Tlačítko	Funkce
	Otevření nabídky nastavení
	Poslední/další podnabídka
	Předchozí/další výběr
	Ukončení nabídky nastavení

Displej	Popis
EQ	Výběr efektu ekvalizéru (EQ)
BAS X X	Nastavení úrovně basů
TRE X X	Nastavení úrovně výšek
BT PAIR	Spuštění párování pomocí funkce Bluetooth
FL X X	Přední levý reproduktor
FR X X	Přední pravý reproduktor
CT X X	Středový reproduktor
DRC	Řízení dynamického rozsahu
SYNC	Nastavení zpoždění zvuku
DIM X X	Slouží k nastavení jasu displeje
DISP	Nastavení vypnutí displeje
STBY	Zapnutí/vypnutí automatického pohotovostního režimu
UPGRADE	Aktualizace firmwaru prostřednictvím připojení USB

EKVALIZÉR

Vyberte předem nastavené režimy zvuku vhodné pro vaše video a hudbu: **MOVIE (FILM)**, **MUSIC (HUDBA)**, **VOICE (HLAS)**, **STADIUM (STADIÓN)**, **CUSTOM (VLASTNÍ)**.

- **MOVIE:** Vytváří prostorový zážitek z poslechu. Je ideální ke sledování filmů.
- **MUSIC:** Vytváří dvoukanálový nebo vícekanálový stereozvuk. Je ideální k poslechu hudby.
- **VOICE:** Vytváří zvukový efekt, díky kterému je lidský hlas zřetelnější a vyniká při poslechu.
- **STADIUM:** Vytváří atmosféru jako při sportovním utkání na stadiónu.
- **CUSTOM:** Slouží k přizpůsobení zvuku podle vašich preferencí. Nutné nastavit prostřednictvím aplikace Fine Tune.
 - ↳ Ve výchozím nastavení je režim EQ nastaven na hodnotu MOVIE.

BASY/VÝŠKY

Slouží ke změně nastavení výrobku pro nízké frekvence (basy) a vysoké frekvence (výšky).

- **BAS -5 ~ BAS +5**
- **TRE -5 ~ TRE +5**
- ↳ Výchozí nastavení basů/výšek je 0.

PÁROVÁNÍ BT

Slouží k přechodu do režimu párování Bluetooth.

- Pokud chcete připojit svůj soundbar k jinému zařízení Bluetooth, můžete aktivovat párování v nabídce (**BT PAIR**), abyste odpojili všechna zařízení a vstoupili do režimu párování Bluetooth.
 - ↳ Stiskněte tlačítko  > vyberte možnost „**BT PAIR**“ > poté k potvrzení režimu párování Bluetooth stiskněte tlačítko  (Enter).
- Při párování zařízení Bluetooth postupujte podle kroků 2–3 v části „**Přehrávání ze zařízení Bluetooth**“ výše.



Típy

- Nabídka „**BT PAIR**“ se zobrazí pouze v případě, že je aktuální zdroj signálu v režimu „**BT**“.

Nastavení úrovně reproduktoru

- Přední levý : **FL -5 ~ FL +5**
- Přední pravý : **FR -5 ~ FR +5**
- Středový : **CT -5 ~ CT +5**

↳ Ve výchozím nastavení je úroveň reproduktoru nastavena na hodnotu 00.

Řízení dynamického rozsahu (DRC)

Na stopy Dolby Digital můžete použít řízení dynamického rozsahu.

- **ON (ZAPNUTO):** Dynamický rozsah je optimalizován.
- **OFF (VYPNUTO):** Nastavení dynamického rozsahu je vypnuté.
- **AUTO (AUTOMATICKY):** Dynamický rozsah je nastavován automaticky.

↳ Ve výchozím nastavení je režim DRC nastaven na hodnotu AUTO.



Poznámka

- Funkce DRC není k dispozici v režimu USB/BT/Play-fi.

AV SYNC

Nastavení zpoždění zvuku.

Zpracování obrazu videa je někdy delší než doba požadovaná ke zpracování zvukového signálu. Tento jev se nazývá „zpoždění“. Funkce zpoždění zvuku je určena k napravení tohoto zpoždění.

- **S 00 ~ S 200**

↳ Ve výchozím nastavení je zpoždění zvuku nastaveno na hodnotu 00.

ZTLUMENÍ

Slouží k nastavení jasu displeje.

- **HIGH (VYSOKÝ), MID (STŘEDNÍ), LOW (NÍZKÝ)**

↳ Ve výchozím nastavení je ztlumení nastaveno na hodnotu MID.

DISPLEJ

Slouží k nastavení automatického vypnutí displeje (kromě indikátoru LED sítě Wi-Fi) po 10 sekundách nečinnosti, neprovádí-li uživatel žádnou operaci.

- **ON (ZAPNUTO):** Slouží k zapnutí displeje.
- **OFF (VYPNUTO):** Slouží k vypnutí displeje.

↳ Ve výchozím nastavení je displej nastaven na hodnotu ON.

AUTOMATICKÉ UVEDENÍ DO POHOTOVOSTNÍHO REŽIMU

Pokud dojde k odpojení televizoru nebo externího zařízení (nebo pozastavení přehrávání USB, BT) nebo vypnutí, zařízení po **15** minutách automaticky přejde do pohotovostního režimu.

- **STNBY IN 15M (POHOTOVOSTNÍ REŽIM ZA 15 MINUT):** Slouží k zapnutí automatického pohotovostního režimu.
 - **STNBY OFF (VYPNUTÍ POHOTOVOSTNÍHO REŽIMU):** Slouží k vypnutí automatického pohotovostního režimu.
- ↳ Výchozí nastavení je ON.

Poznámka

- Chcete-li zařízení zcela vypnout, vytáhněte síťovou zástrčku ze síťové zásuvky.
- Pokud zařízení nepoužíváte, vypněte jej zcela, abyste šetřili energii.

Aktualizace firmwaru prostřednictvím připojení USB

Podívejte se na web www.philips.com/support, zda není k dispozici nejnovější verze firmwaru. Vyhledejte svůj model a klikněte na možnost „**Software a ovladače**“.

Zkopírujte soubory aktualizace softwaru na flash disk USB a vložte flash disk USB do zařízení.



- ↳ Stiskněte tlačítko  > vyberte možnost „**UPGRADE**“ > „**PLAY TO START**“.
- ↳ Poté volbu potvrďte stisknutím tlačítka **▶|| (Enter)**.
- ↳ Dokončete upgrade a restartujte.

Přehrávání ze zařízení Bluetooth

Propojte soundbar se zařízením Bluetooth (jako je iPad, iPhone, iPod touch, telefon se systémem Android nebo notebook) prostřednictvím připojení Bluetooth a pak přes reproduktory soundbaru poslouchejte audiosoubory uložené v zařízení.

- 1 Opakovaným stisknutím tlačítka  na zařízení nebo na dálkovém ovladači přepněte soundbar do režimu Bluetooth.
↳ Na panelu displeje se zobrazí text **BT**.
- 2 Na zařízení Bluetooth zapněte funkci Bluetooth a vyhledáním a výběrem položky „**Philips B8507B**“ spusťte připojování (informace o povolení funkce Bluetooth naleznete v návodu k obsluze zařízení Bluetooth).
- 3 Počkejte, dokud ze soundbaru neuslyšíte hlasovou výzvu.
↳ Po úspěšném připojení se na panelu displeje zobrazí text **BT**.
- 4 Na zařízení Bluetooth vyberte audiosoubory nebo hudbu a přehrajte je.
 - Pokud dojde během přehrávání k příchozímu hovoru, přehrávání hudby se pozastaví. Po skončení hovoru se přehrávání obnoví.
 - Pokud zařízení Bluetooth podporuje profil AVRCP, můžete stisknutím tlačítka **◀ / ▶** na dálkovém ovladači přeskočit na stopu, nebo stisknutím tlačítka **▶||** přehrávání pozastavit/obnovit.

Odpojení a párování s novým zařízením Bluetooth

- 1 V režimu Bluetooth stiskněte  > vyberte „**BT PAIR**“ > potom stiskněte  (Enter) pro odpojení všech zařízení a otevřete režim párování Bluetooth.
- Můžete také přímo stisknout a podržet tlačítko  na soundbaru pro odpojení všech zařízení a otevření režimu párování Bluetooth.
↳ Na displeji bude blikat text „**PAIR**“.
- 2 Při párování zařízení Bluetooth postupujte podle kroků 2–3 v části „**Přehrávání ze zařízení Bluetooth**“ výše.



Poznámka

- V otevřeném prostoru bez překážek je maximální provozní dosah mezi soundbarem a zařízením Bluetooth přibližně 10 metrů.
- Není zaručena kompatibilita se všemi zařízením Bluetooth.
- Streamování hudby může být narušováno překážkami mezi zařízením a soundbarem, jako jsou stěny, kovový kryt kryjící zařízení nebo jiná zařízení v blízkosti, která pracují na stejné frekvenci.

Vícebodové ovládání

Výrobek podporuje vícebodovou funkci a může se připojit ke dvěma zařízením Bluetooth zároveň (například iPadu, iPhone, iPodu touch, telefonu se systémem Android nebo notebooku).

- Když se k soundbaru připojí druhé zařízení Bluetooth, ozve se zvuková výzva.
- Když do soundbaru streamuje zvuk druhé zařízení Bluetooth, první zařízení Bluetooth pozastaví přehrávání.
- Příchozí hovor má nad přehráváním hudby prioritu bez ohledu na první nebo druhé zařízení.

Poslech externího zařízení

Zkontrolujte, zda je soundbar připojen k televizoru nebo k audiozařízení.

- 1 Na zařízení nebo na dálkovém ovladači opakovaně stiskněte tlačítko  pro výběr režimu **Optical, Audio in, HDMI in, HDMI ARC**.
- 2 Funkce přehrávání ovládejte přímo na audiozařízení.
- 3 Stisknutím tlačítek **HLASITOST +/-** nastavte hlasitost na požadovanou úroveň.
↳ Pokud vyberete jiný formát zvuku, soundbar zobrazí následující:

Zvuk (zkratka)	Displej
LPCM 2ch	PCM
LPCM 5.1ch	PCM
LPCM 7.1ch	PCM
Dolby Digital	Dolby AUDIO
Dolby TrueHD	Dolby AUDIO
Dolby Digital Plus	Dolby AUDIO
Dolby Atmos - Dolby TrueHD	Dolby Atmos
Dolby Atmos - Dolby Digital Plus	Dolby Atmos

Poznámka

- Zařízení také nemusí být schopné dekodovat všechny digitální formáty zvuku ze vstupního zdroje. V takovém případě bude zařízení ztlumeno. NEJEDNÁ SE o závadu. Zkontrolujte, zda je nastavení zvuku vstupního zdroje (např. televizoru, herní konzole, přehrávače DVD atd.) nastaveno u vstupu HDMI in / HDMI ARC / optický na možnost **PCM** nebo **Dolby Digital** (podrobnosti o nastavení zvuku naleznete v návodu k obsluze zařízení vstupního zdroje).

Přehrávání zvuku prostřednictvím připojení USB

Vychutnejte si zvuk z úložného zařízení USB, jako je přehrávač MP3, flash paměť USB atd.

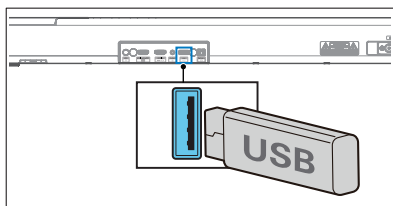

- 1 Vložte zařízení USB.



- 2 Opakovaným stisknutím tlačítka  na zařízení nebo na dálkovém ovladači vyberte režim **USB**.

- 3 Během přehrávání:

Tlačítko Akce

-  Slouží ke spuštění, pozastavení nebo obnovení přehrávání.
-  Slouží k přeskočení na předchozí nebo další stopu.

Tipy

- Tento výrobek nemusí být kompatibilní s určitými druhy úložných zařízení USB.
- Pokud používáte prodlužovací kabel USB, rozbočovač USB nebo multifunkční čtečku karet, nemusí být úložné zařízení USB rozpoznáno.
- Pokud probíhá čtení souborů, úložné zařízení USB nevyjímte.
- Zařízení podporuje zařízení USB s pamětí až 32 GB.
- Toto zařízení dokáže přehrávat formáty MP3/WAV/FLAC.
- Podpora portu USB: 5 V === 500 mA.

Resetování továrního nastavení

Slouží k resetování zařízení na výchozí nastavení.

- Zapněte soundbar a na dobu 8 sekund současně stiskněte a podržte tlačítka **+/-**.
 - ↳ Na displeji se po dobu 5 sekund zobrazí text „**RESET**“.
 - ↳ Během restartování systému se na displeji zobrazí text „**REBOOT**“.

5 Technické údaje výrobku

Poznámka

- Technické údaje a design se mohou změnit bez předchozího upozornění.

Bluetooth / bezdrátové technologie

Profily Bluetooth	A2DP, AVRCP
Verze Bluetooth	V 5.3
Frekvenční pásmo technologie Bluetooth	2 402 až 2 480 MHz
Vysílací výkon	≤10 dBm
Rozsah bezdrátové frekvence 5.8G / vysílací výkon (EIRP)	5729 až 5850 MHz ≤10 dBm

Podporované sítě

Frekvenční pásmo bezdrátové sítě WiFi IEEE 802.11a/b/g/n/ac (Wi-Fi) / vysílací výkon v oblasti rádiových frekvencí (EIRP)	
2.4G Wi-Fi	2 400 až 2 483,5 MHz / ≤20 dBm
	5150 až 5350 MHz / ≤20 dBm
5G Wi-Fi	5 470 až 5 725 MHz / ≤27 dBm
	5 725 až 5 850 MHz / ≤14 dBm

Soundbar

Napájení	100–240 V~ 50/60 Hz
Výstupní výkon RMS MAX. výstupní výkon	180 W 360 W (10% THD)
Příkon	35 W
Spotřeba energie v pohotovostním režimu	< 0,5 W
Frekvenční odezva	150 Hz až 20 KHz
Impedance reproduktoru	8 Ω
Rozměry (Š × V × H)	940 × 65 × 106 mm
Hmotnost	2,7 kg
Provozní teplota	0–45 °C

Subwoofer

Napájení	100–240 V~ 50/60 Hz
Výstupní výkon RMS MAX. výstupní výkon	120 W 240 W (10% THD)
Příkon	25 W
Spotřeba energie v pohotovostním režimu	< 0,5 W
Frekvenční odezva	35 Hz až 150 Hz
Impedance	3 Ω
Rozměry (Š × V × H)	150 × 410 × 309 mm
Hmotnost	5,6 kg
Provozní teplota	0–45 °C

USB

Přímá verze USB	2.0 plná rychlost
USB	5 V  , 500 mA

Přípona	Kodek	Vzorkovací frekvence	Přenosová rychlost
	MPEG 1, vrstva 1	16–48 kHz	32–448 kb/s
	MPEG 1 vrstva 2	16–48 kHz	8–384 kb/s
	MPEG 1 vrstva 3	16–48 kHz	8–320 kb/s
.mp3	MPEG 2 / MPEG 2.5 vrstva 1	16–48 kHz	8–256 kb/s
	MPEG 2 / MPEG 2.5 vrstva 2	16–48 kHz	8–160 kb/s
	MPEG 2 / MPEG 2.5 vrstva 3	16–48 kHz	8–160 kb/s
.wav	WAV	16–48 kHz	Až 1 536 kb/s
.flac	FLAC	Až 48 kHz / 16 bitů	

Dálkový ovladač

Vzdálenost/úhel	6 m/30°
Typ baterií	AAA (2x 1,5 V)

Podporované formáty zvuku

Formát	Funkce			
	Vstup HDMI	HDMI eARC	HDMI ARC	Optický
LPCM 2ch	√	√	√	√
LPCM 5.1ch	√	√	√	√
LPCM 7.1ch	√	√	--	--
Dolby Digital	√	√	√	√
Dolby Digital Plus	√	√	√	--
Dolby TrueHD	√	√	--	--
Dolby MAT	√	√	--	--
Dolby Atmos - Dolby Digital Plus	√	√	√	--
Dolby Atmos - Dolby TrueHD	√	√	--	--
Dolby Atmos - Dolby MAT	√	√	--	--

√ : Podporovaný formát.
 -- : Nepodporovaný formát.

Výrobek vyhovuje níže uvedeným povinným požadavkům indikace Dolby.

Vstupní signál	Formát zvuku	Virtualizér Dolby	Indikace formátu		
			Dolby Atmos ¹	Dolby Surround ¹	Dolby Audio
Dolby Digital	Na základě kanálu	Vypnutý			√
		Zapnuto		√	
Dolby Digital Plus	Na základě objektu	-	√		
	Na základě kanálu	Vypnutý			√
		Zapnuto		√	
	Dolby TrueHD	Na základě objektu	-	√	
Na základě kanálu		Vypnutý			√
		Zapnuto		√	
Dolby MAT		Na základě objektu	-	√	
	Na základě kanálu	Vypnutý			√
		Zapnuto		√	

6 Řešení potíží



Varování

- Nebezpečí úrazu elektrickým proudem. Nikdy nesnímejte kryt výrobku.

K zachování záruky se nikdy nepokoušejte opravit výrobek sami. Pokud se při používání výrobku setkáte s problémy, před vyžádáním servisu zkontrolujte následující body. Pokud bude problém nadále přetrvávat, obraťte se na podporu na webu www.philips.com/support.

Zařízení

Nefungují tlačítka na zařízení.

- Odpojte zařízení na několik minut od napájení a poté jej znovu připojte.

Není napájení

- Zkontrolujte, zda je napájecí kabel dostatečně připojen.
- Zkontrolujte, zda je v síťové zásuvce elektřina.
- Stisknutím tlačítka  na dálkovém ovladači nebo soundbaru zapněte soundbar.

Zvuk

Z reproduktoru soundbaru nevychází žádný zvuk.

- Propojte soundbar a televizor nebo jiné zařízení audiokabelem. Samostatné propojení zvuku však není nutné v následujících případech:
 - Soundbar a televizor jsou propojeny prostřednictvím připojení HDMI ARC.
 - Zařízení je připojené ke konektoru HDMI in na soundbaru.
- Vyberte na dálkovém ovladači správný zvukový vstup.

- Zkontrolujte, zda není soundbar ztlumený.
- Resetujte tento výrobek na tovární nastavení (viz „Reset na tovární nastavení“).

Zkreslený zvuk nebo echo

- Přehráváte-li prostřednictvím tohoto zařízení zvuk z televizoru, zkontrolujte, zda je zvuk televizoru ztlumený.

Zvuk a video nejsou synchronizovány.

- Stiskněte pro synchronizaci zvuku s videem.

Bezdrátový subwoofer nevydává žádný zvuk.

- Subwoofer manuálně připojte k hlavnímu zařízení.
- Slouží ke zvýšení hlasitosti. Stiskněte tlačítko  +/- (Hlasitost) na dálkovém ovladači nebo soundbaru.
- Když se používá některý z digitálních vstupů, když není žádný zvuk:
 - Zkuste nastavit výstup televizoru na možnost PCM.
 - Nebo připojte soundbar přímo ke zdroji Blu-ray nebo k jinému zdroji. Některé televizory nevydávají digitální zvuk.
- Televizor může být nastaven na proměnlivý výstup zvuku. Zkontrolujte, že je nastavení výstupu zvuku nastaveno na možnost FIXED nebo STANDARD, nikoli na hodnotu VARIABLE. Podrobnější informace naleznete v návodu k obsluze televizoru.
- Pokud používáte funkci Bluetooth, zkontrolujte, že je hlasitost zdrojového zařízení zvýšená a že zařízení není ztlumené.
- Pokud se přehrávání zastaví a v režimu Wi-Fi nevychází žádný zvuk, zkontrolujte, zda je v pořádku vaše domácí síť.

Bluetooth

Zařízení nelze propojit se soundbarem.

- Zařízení nepodporuje kompatibilní profily požadované soundbarem.
- V zařízení není povolena funkce Bluetooth. Postup povolení funkce zjistíte v návodu k obsluze tohoto zařízení.
- Zařízení není správně připojeno. Připojte jej správně.
- Soundbar je již připojen k jinému zařízení Bluetooth. Připojené zařízení odpojte a zkuste to znovu.

Kvalita přehrávání zvuku z připojeného zařízení Bluetooth je špatná.

- Příjem signálu Bluetooth je špatný. Přesuňte zařízení blíže k soundbaru nebo odstraňte překážku mezi zařízeními a soundbarem.

V zařízení Bluetooth nemohu nalézt název Bluetooth tohoto zařízení

- Zkontrolujte, zda je v zařízení Bluetooth aktivována funkce Bluetooth.
- Zařízení znovu spárujte se zařízením Bluetooth.

Připojení Wi-Fi

Nelze navázat připojení Wi-Fi.

- Zkontrolujte, zda je na routeru k dispozici síť WLAN.
- Umístěte router Wi-Fi co nejbližší k zařízení.
- Zkontrolujte, zda je heslo správné.
- Zkontrolujte funkci sítě WLAN nebo restartujte modem a router Wi-Fi.

Dolby Atmos

Nelze dosáhnout mimořádných efektů Dolby Atmos.

- U jiných připojení než HDMI (například USB, Bluetooth, OPTICAL vlákno nebo AUDIO IN) se generují pouze omezené prostorové efekty výšky. Informace o tom, jak dosáhnout nejlepších efektů Dolby Atmos, viz část „Technologie Dolby Atmos“.

Play-fi

V aplikaci nelze rozpoznat zařízení podporující technologii Play-Fi.

- Zkontrolujte, zda jsou zařízení připojena k síti Wi-Fi.

Nelze přehrávat hudbu prostřednictvím technologie Play-fi.

- Pokud poskytovatel služeb ukončí svou službu, nemusí být určité síťové služby nebo obsah prostřednictvím zařízení k dispozici.
- Pokud se prvotní nastavení nezdaří, zavřete aplikaci Philips Sound podporující technologii DTS Play-Fi. Restartujte aplikaci.
- Pokud je reproduktor nastaven na možnost Stereo Pairs (Stereo párování) nebo Surround Sound (Prostorový zvuk), je před samostatným použitím nutné reproduktor odpojit.

Dálkový ovladač nefunguje

- Než stisknete jakékoli tlačítko ovládání přehrávání, nejprve vyberte správný zdroj.
- Zkraťte vzdálenost mezi dálkovým ovladačem a zařízením.
- Vložte baterie s polaritami (+/-) dle označení.
- Vyměňte baterie.
- Namiřte dálkový ovladač přímo na senzor na přední části zařízení.

Jedná se o funkci vypnutí po 15 minutách, což je jeden z požadavků standardu ERPII pro úsporu energie.

- Pokud je úroveň signálu externího vstupu zařízení příliš nízká, zařízení se po 15 minutách automaticky vypne. Zvyšte úroveň hlasitosti externího zařízení.

Subwoofer je nečinný nebo nesvíí indikátor subwooferu

- Odpojte napájecí kabel ze síťové zásuvky a po 3 minutách jej znovu zapojte, aby se subwoofer resetoval.

Ochranné známky



For DTS patents, see <http://patents.dts.com>. Manufactured under license from DTS, Inc. (for companies headquartered in the U.S./Japan/Taiwan) or under license from DTS Licensing Limited (for all other companies). DTS, DTS Play-Fi, Play-Fi and the DTS Play-Fi and Play-Fi logos are registered trademarks or trademarks of DTS, Inc. in the United States and other countries. © 2021 DTS, Inc. ALL RIGHTS RESERVED.



The Wi-Fi CERTIFIED™ Logo is a registered trademark of Wi-Fi Alliance®.



Google, Google Play and Chromecast built-in are trademark of Google LLC. Google Assistant is not available in certain languages and countries.



To control this AirPlay 2 -enabled speaker, iOS 11.4 or later is required. Use of the Works with Apple badge means that an accessory has been designed to work specifically with technology identified in the badge and has been certified by trademarks of Apply Inc. ,registered in the U. S. and other countries.

Apple® and AirPlay® are trademarks of Apple Inc., registered in the U.S. and other countries.



The Spotify Software is subject to third party licenses found here: www.spotify.com/connect/third-party-licenses



The Adopted Trademarks HDMI, HDMI High-Definition Multimedia Interface, HDMI traddress and the HDMI Logos are trademarks or registered trademarks of HDMI Licensing Administrator, Inc. in the United States and other countries.

COMPATIBLE WITH



Dolby, Dolby Vision, Dolby Atmos, and the double-D symbol are registered trademarks of Dolby Laboratories Licensing Corporation. Manufactured under license from Dolby Laboratories. Confidential unpublished works. Copyright © 2012-2021 Dolby Laboratories. All rights reserved.



The Bluetooth® word mark and logos are registered trademarks owned by Bluetooth SIG, Inc. and any use of such marks by MMD Hong Kong Holding Limited is under license. Other trademarks and trade names are those of their respective owners.



Roku, the Roku logo, Roku TV, Roku TV Ready, and the Roku TV Ready logo are trademarks and/or registered trademarks of Roku, Inc. This product is Roku TV Ready-supported in the United States, Canada, United Kingdom, Mexico and Brazil. Countries are subject to change. For the most current list of countries in which this product is Roku TV Ready-supported, please email rokutvready@roku.com.



Technické údaje se mohou změnit bez předchozího upozornění.
Nejnovější aktualizace a dokumenty najdete na webu
www.Philips.com/support.

Philips a Philips Shield Emblem jsou registrované ochranné známky společnosti Koninklijke Philips N.V. a užívají se v rámci licence.

Tento výrobek vyrábí a na svou vlastní odpovědnost prodává společnost MMD Hong Kong Holding Limited nebo některá z jejích poboček. Záruku ve vztahu k tomuto výrobku poskytuje společnost MMD Hong Kong Holding Limited.