

# PHILIPS

## Soundbar

Řada 5000

TAB5308



# Uživatelská příručka

Zaregistrujte svůj výrobek a získejte podporu na webu

[www.philips.com/support](http://www.philips.com/support)

# Obsah

---

|          |                              |          |
|----------|------------------------------|----------|
| <b>1</b> | <b>Důležité</b>              | <b>2</b> |
|          | Nápověda a podpora           | 2        |
|          | Důležité bezpečnostní pokyny | 2        |
|          | Péče o výrobek               | 3        |
|          | Péče o životní prostředí     | 3        |
|          | Dodržování předpisů          | 4        |
|          | Obsah balení                 | 4        |

---

|          |                     |          |
|----------|---------------------|----------|
| <b>2</b> | <b>Váš soundbar</b> | <b>4</b> |
|          | Zařízení            | 4        |
|          | Dálkový ovladač     | 5        |
|          | Konektory           | 6        |

---

|          |   |          |
|----------|---|----------|
| <b>3</b> | <b>Připojení</b>                                | <b>6</b> |
|          | Umístění  | 6        |
|          | Propojení zařízení soundbar a subwooferu        | 7        |
|          | Ruční párování subwooferu                       | 7        |
|          | Připojení zvuku z televizoru a dalších zařízení | 8        |

---

|          |  |          |
|----------|--|----------|
| <b>4</b> | <b>Používání soundbaru</b>                   | <b>9</b> |
|          | Zapnutí/vypnutí                              | 9        |
|          | Ovládání hlasitosti                          | 9        |
|          | Výběr zdroje                                 | 10       |
|          | Nastavení EQ                                 | 10       |
|          | Zdroj zvuku AUX                              | 10       |
|          | Optický zdroj zvuku                          | 10       |
|          | Zdroj zvuku HDMI (ARC)                       | 10       |
|          | Přehrávání audia přes Bluetooth              | 10       |
|          | Automatické uvedení do pohotovostního režimu | 11       |
|          | Použití továrních nastavení                  | 11       |

---

|          |                        |           |
|----------|------------------------|-----------|
| <b>5</b> | <b>Montáž na stěnu</b> | <b>12</b> |
|----------|------------------------|-----------|

---

---

|          |                                |           |
|----------|--------------------------------|-----------|
| <b>6</b> | <b>Technické údaje výrobku</b> | <b>12</b> |
|----------|--------------------------------|-----------|

---

|          |                      |           |
|----------|----------------------|-----------|
| <b>7</b> | <b>Řešení potíží</b> | <b>13</b> |
|----------|----------------------|-----------|

---

# 1 Důležité

Před používáním výrobku si přečtěte všechny pokyny. Je nutné jim porozumět. Pokud nedodržím těchto pokynů dojde ke škodě, nevztahuje se na takové poškození záruka.

---

## Nápověda a podpora

Rozsáhlou podporu online naleznete na webu [www.philips.com/support](http://www.philips.com/support), kde můžete:

- stahovat návody k obsluze a stručné příručky
- zhlédnout návodná videa (k dispozici pouze pro vybrané modely)
- nalézt odpovědi na často kladené dotazy
- zaslat e-mailem dotaz
- chatovat s naším zástupcem podpory

Postupujte podle pokynů na webu a vyberte jazyk, poté zadejte číslo modelu výrobku.

Můžete se také obrátit na centrum péče o spotřebitele ve své zemi. Než budete kohokoli kontaktovat, poznamenejte si číslo modelu a sériové číslo výrobku. Tyto údaje naleznete na zadní nebo spodní straně výrobku.

---

## Důležité bezpečnostní pokyny

- Přečtěte si tyto pokyny.
- Tyto pokyny si uschovejte.
- Respektujte všechna varování.
- Postupujte podle všech pokynů.
- Přístroj nepoužívejte v blízkosti vody.
- Čistěte pouze suchým hadříkem.
- Neblokujte žádné větrací otvory. Instalaci provádějte podle pokynů výrobce.
- Neinstalujte v blízkosti zdrojů tepla, jako jsou radiátory, tepelné registry, kamna nebo jiná zařízení (včetně zesilovačů), které produkují teplo.
- Nemaňte bezpečnostní účel polarizované nebo uzemněné zástrčky. Polarizovaná zástrčka má dvě lopatky s jednou širší než druhou. Zástrčka typu uzemnění má dvě lopatky a třetí uzemňovací kolík. Pro vaši bezpečnost je k dispozici široká lopatka nebo třetí kolík. Pokud dodaná zástrčka nezapadá do vaší zásuvky, požádejte elektrikáře o výměnu zastaralé zásuvky.

- Chraňte napájecí kabel před sešlápnutím nebo přiskřípnutím, zejména u zástrček a vícečetných zásuvek a v bodu, kde kabel vychází z výrobku.
- Používejte výhradně přídatná zařízení a příslušenství doporučená výrobcem.
- Používejte pouze vozíky, podstavce, stativy, držáky či stoly doporučené výrobcem nebo prodávané se zařízením.  Při použití vozíku postupujte při převážení přístroje na vozíku obezřetně, abyste předešli zranění z důvodu překlopení.
- Odpojte přístroj během bouřek nebo po dlouhé době nečinnosti.
- Veškeré opravy svěřte kvalifikovaným servisním pracovníkům. Oprava je třeba, pokud byl výrobek jakýmkoli způsobem poškozen, například pokud byl poškozen napájecí kabel nebo zástrčka, pokud výrobek přišel do kontaktu s tekutinou nebo něj spadly nějaké předměty, pokud byl vystaven dešti nebo vlhkosti, pokud nefunguje normálně nebo pokud výrobek spadl.
- POZOR ohledně použití baterie - abyste zabránili vytečení baterie, které může mít za následek zranění osob, poškození majetku nebo poškození jednotky:
  - Vkládejte všechny baterie správně v souladu s označením + a – na výrobku.
  - Nikdy nemíchejte baterie (použitá a nová, karbonové a alkalické atd.).
  - Pokud jednotku delší dobu nepoužíváte, vyjměte baterie.
  - Baterie nesmí být vystaveny nadměrnému teplu, jako je sluneční světlo, jemné světlo nebo podobně.
- Výrobek/dálkový ovladač může obsahovat mincovou/knoflíkovou baterii, kterou lze spolknout. Udržujte baterii vždy mimo dosah dětí! Při spolknutí může baterie způsobit vážné zranění nebo smrt. K závažným vnitřním popáleninám může dojít během do dvou hodin po spolknutí.
- Pokud máte podezření, že došlo ke spolknutí nebo umístění baterie do jakékoli části těla, okamžitě vyhledejte lékařskou pomoc.
- Při výměně baterií vždy uchovávejte všechny nové a použité baterie mimo dosah dětí. Po výměně baterie se ujistěte, že je přihrádka na baterie zcela zabezpečená.

- Nelze-li přihrádku na baterie zcela zajistit, přestaňte výrobek používat. Uchovávejte mimo dosah dětí a obraťte se na výrobce.
- Přístroj nesmí být vystaven kapající či šplouchající vodě.
- Na zařízení nepokládejte žádné zdroje nebezpečí (například předměty naplněné tekutinou, zapálené svíčky).
- Tento přístroj může obsahovat olovo a rtuť. Likvidujte v souladu s místními, státními nebo federálními zákony. Informace o likvidaci nebo recyklaci získáte u místních úřadů. Pro další pomoc ohledně možnosti recyklace kontaktujte [www.mygreenelectronics.com](http://www.mygreenelectronics.com), [www.eiae.org](http://www.eiae.org) nebo [www.recycle.philips.com](http://www.recycle.philips.com).
- Používáte-li k odpojení zařízení síťovou zásuvku nebo prodlužovačku, musejí zůstat snadno přístupné.
- Neumísťujte tento přístroj na nábytek, který může dítě naklonit a dospělý se o něj opřít, bude ho tahat, stát nebo na něj lézt. Padající přístroj může způsobit vážné zranění nebo dokonce smrt.
- Toto zařízení by nemělo být umístěno do vestavěné instalace, jako je knihovna nebo stojan, pokud není zajištěno řádné větrání. Dbejte na to, aby kolem tohoto zařízení zůstal prostor 7,8 palce (20 cm) nebo více.

### Symbol zařízení třídy II



Tento symbol označuje, že jednotka má systém dvojité izolace.

### Bezpečnostní symboly

Symbol „blesk“ označuje neizolovaný materiál v jednotce, který může způsobit úraz elektrickým proudem. V zájmu bezpečnosti všech členů vaší domácnosti nesnímejte kryt výrobku.

Symbol „vykřičník“ upozorňuje na funkce, o nichž byste si měli pozorně přečíst příloženou dokumentaci, aby nedošlo k problémům s provozem a údržbou.

**VAROVÁNÍ:** Aby se snížilo riziko požáru nebo



úrazu elektrickým proudem, nemělo by být toto zařízení vystaveno dešti nebo vlhkosti a na tento přístroj by neměly být ukládány předměty naplněné tekutinami, například vázy.

**POZOR:**



Chcete-li zabránit úrazu elektrickým proudem, plně zasuňte širokou lopatku zástrčky do širokého slotu.

## Péče o výrobek

K čištění výrobku používejte pouze hadřík z mikrovlákna.

## Péče o životní prostředí

### Likvidace starého výrobku a baterie



Výrobek je navržen a vyroben z vysoce kvalitních materiálů a komponent, které lze recyklovat a znovu použít.



Tento symbol na výrobku znamená, že se na výrobek vztahuje evropská směrnice 2012/19/EU.



Tento symbol znamená, že výrobek obsahuje baterie, na něž se vztahuje evropská směrnice 2013/56/EU a které nelze likvidovat s běžným domovním odpadem. Informujte se o místním systému odděleného sběru elektrických a elektronických výrobků a baterií. Dodržujte místní předpisy a nikdy nevyhazujte výrobek ani baterie do běžného domovního odpadu. Správná likvidace starých výrobků a baterií pomáhá předcházet negativním dopadům na životní prostředí a lidské zdraví.

## Vyjmutí jednorázových baterií

Pokyny k vyjmutí jednorázových baterií viz část o vložení baterií.

## Dodržování předpisů

Tento výrobek je v souladu s požadavky Evropského společenství na rádiové rušení. Společnost TP Vision Europe B.V. tímto prohlašuje, že výrobek je ve shodě se základními požadavky a dalšími příslušnými ustanoveními směrnice 2014/53/EU a UK Radio Equipment Regulations SI 2017 No 1206. Prohlášení o shodě naleznete na webu [www.philips.com/support](http://www.philips.com/support).

## Obsah balení

Zkontrolujte položky v balení a seznamte se s nimi:

|  |    |
|--|----|
| Soundbar   | x1 |
| Bezdrátový subwoofer   | x1 |
| Dálkový ovladač  | x1 |
| Napájecí adaptér (pro zařízení soundbar)                                     | x1 |
| Napájecí kabel (pro subwoofer)   | x2 |
| Sada pro montáž na stěnu<br>(Držáky na stěnu x2, šrouby x6,<br>hmoždinky x2) | x1 |
| Průvodce rychlým spuštěním/záruční list/<br>bezpečnostní list                | x1 |
| Baterie AAA  | x2 |

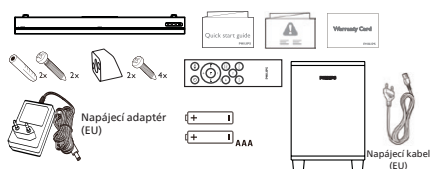

# 2 Váš soundbar

Blahopřejeme vám k zakoupení a vítáme u společnosti Philips! K plnému využívání výhod podpory, kterou společnost Philips nabízí, zaregistrujte svůj výrobek na webu [www.philips.com/support](http://www.philips.com/support).

## Zařízení

V této části je uveden popis zařízení.

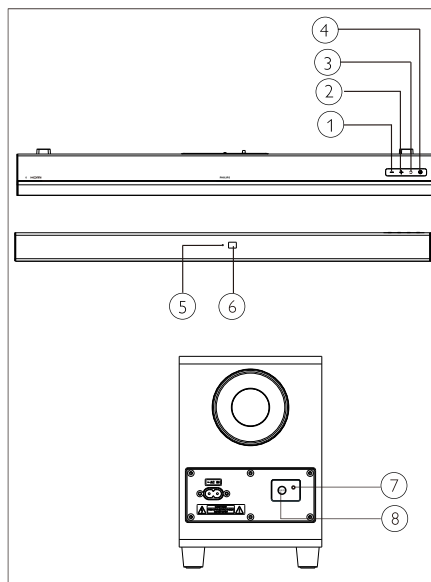

- ① - **(Hlasitost)**  
Snížení hlasitosti.
- ② + **(Hlasitost)**  
Zvýšení hlasitosti.
- ③ **(ZDROJ)**  
Slouží k výběru zdroje vstupu soundbaru.
- ④ **(Power)**  
Zapnutí zařízení soundbar nebo přepnutí do pohotovostního režimu.
- ⑤ **Vícebarevná kontrolka LED:**  
Zdroj/pohotovostní režim
- ⑥ **Snímač dálkového ovladače**
- ⑦ **Kontrolka LED zařízení Subwoofer**
- ⑧ **PAIR (Párování)**

## Dálkový ovladač

V této části je uveden popis dálkového ovladače.

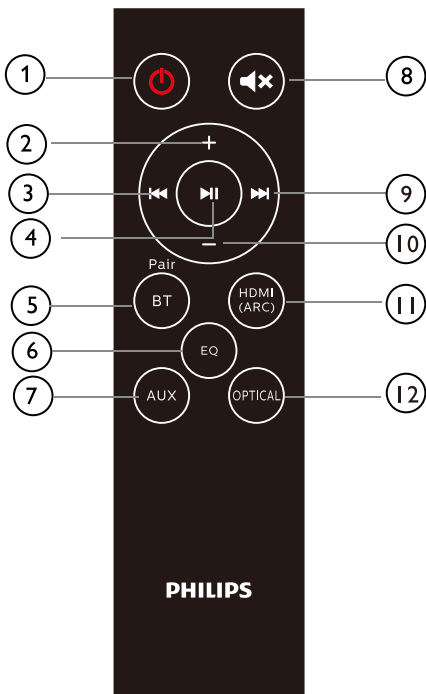

- ① **⏻ (Pohotovostní režim – Zapnout)**
  - Zapnutí zařízení soundbar nebo přepnutí do pohotovostního režimu.
- ② **+ (Hlasitost)**
  - Zvýšení hlasitosti.
- ③ **⏮**
  - Přeskočení na předchozí stopu v režimu Bluetooth.
- ④ **⏸**
  - Přehrávání, pozastavení nebo obnovení v režimu Bluetooth.
- ⑤ **BT/PAIR (Bluetooth/Párování)**
  - Stisknutím přepnete do režimu Bluetooth.
  - Stisknutím a přidržím odpojte aktuálně připojené zařízení Bluetooth a spustíte nové párování.
- ⑥ **EQ (Ekvalizér)**
  - Přepínání mezi 4 režimy ekvalizéru: Movie, Music, Stadium a News (Film, Hudba, Stadión a Zprávy).
- ⑦ **AUX**
  - Přepnutí zdroje zvuku na připojení AUX.
- ⑧ **🔇**
  - Slouží ke ztlumení nebo obnovení zvuku.
- ⑨ **⏭**
  - Přeskočení na následující stopu v režimu Bluetooth.
- ⑩ **- (Hlasitost)**
  - Snížení hlasitosti.
- ⑪ **HDMI (ARC)**
  - Přepnutí zdroje zvuku na připojení HDMI (ARC).
- ⑫ **OPTICAL (Optický)**
  - Přepnutí zdroje zvuku na připojení optického zdroje.

## Konektory

V této části je uveden přehled, jaké konektory jsou na soundbaru k dispozici.

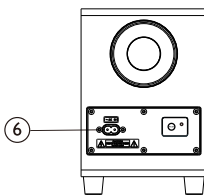
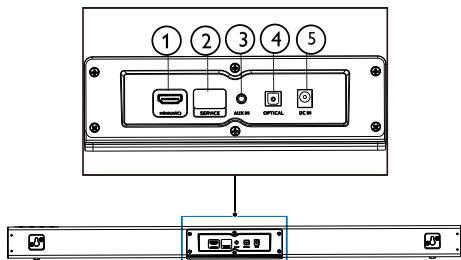

- ① **HDMI (ARC)**  
Připojení ke vstupu HDMI televizoru.
- ② **SERVICE (Pro aktualizaci)**  
Pro aktualizaci softwaru.
- ③ **AUX IN (AUX vstup)**  
Vstup zvuku např. z přehrávače MP3 (3,5mm konektor).
- ④ **OPTICAL (Optický)**  
Slouží k propojení s optickým výstupem zvuku na televizoru nebo digitálním zařízením.
- ⑤ **DC IN (DC vstup)**  
Připojení zařízení soundbar k napájení.
- ⑥ **AC IN (AC vstup)**  
Připojení subwooferu k napájení.

## 3 Připojení

Tato část vám pomůže připojit vaše zařízení soundbar k televizoru a dalším zařízením. Informace o základním připojení soundbaru a příslušenství naleznete ve stručné příručce.

### Poznámka

- Identifikační údaje výrobku a jmenovité napájecí hodnoty naleznete na typovém štítku na zadní nebo spodní straně výrobku.
- Než budete provádět jakékoli zapojení nebo ho měnit, ujistěte se, že jsou všechna zařízení odpojena od elektrické zásuvky.

## Umístění

Umístěte své zařízení soundbar a subwoofer, jak je ukázáno níže.

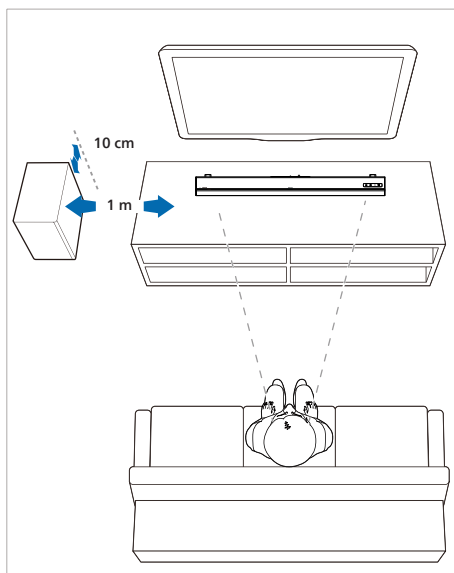

## Propojení zařízení soundbar a subwooferu

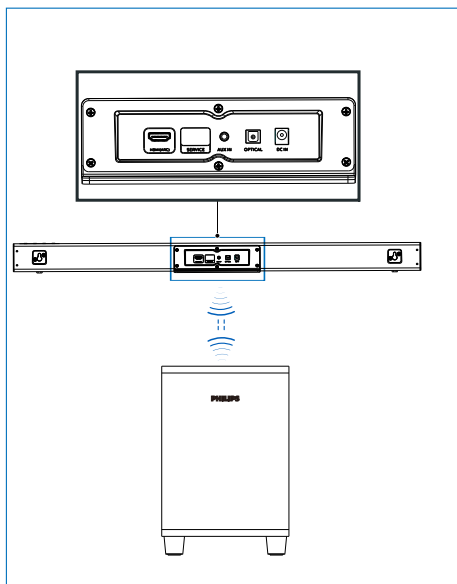

## Propojení zařízení soundbar a subwooferu pomocí zařízení Bluetooth

- Subwoofer bude propojen se zařízením soundbar pomocí signálu Bluetooth.
- Kontrolka subwooferu bude před připojením k zařízení soundbar blikat červeně. Po připojení k zařízení soundbar bude svítit trvale modře.
- Pokud již byly zařízení soundbar a subwoofer dříve spárovány, jakmile znovu připojíte napájení a zapnete zařízení soundbar, bude subwoofer automaticky spárován se zařízením soundbar pomocí normálního zvukového výstupu a kontrolka bude trvale modře svítit. A po vypnutí zařízení soundbar se subwoofer automaticky vypne.





## Ruční párování subwooferu

- Pokud ze subwooferu není slyšet žádný zvuk nebo se jeho kontrolka nerozsvítí modře, resetujte a spárujte subwoofer znovu podle následujících kroků:
1. Stiskněte tlačítko **PAIR** na subwooferu, když je subwoofer v odpojeném stavu (pomalu bliká červeně (jednou za sekundu) a poté kontrolka subwooferu rychle bliká červeně (dvakrát za sekundu).
  2. Přepněte zdroj zařízení soundbar na AUX a poté na zařízení soundbar stiskněte a podržte tlačítko **⏻** na dobu pěti sekund. Zařízení soundbar bude resetováno a automaticky přejde do pohotovostního režimu.
  3. Na zařízení soundbar stiskněte tlačítko **⏻**. Zařízení soundbar se spáruje se subwooferem automaticky. Připojení je úspěšné, když kontrolka subwooferu svítí nepřerušovaně modře.

Poznámka: Jakmile je zařízení soundbar resetováno, měli byste před spárováním telefonu se zařízením soundbar byste měli vymazat seznam zařízení Bluetooth v telefonu.

Jakmile jsou zařízení soundbar a subwoofer propojeny, můžete je odpojit stisknutím a podržením tlačítka **⏻** a **+** (**Hlasitost**) na zařízení soundbar po dobu pěti sekund.

### Indikátor subwooferu

-  Párování: Rychle blikající červená
-  Připojeno: Trvale svítící modrá
-  Odpojeno: Pomalu blikající červená
-  Pohotovostní režim: Trvale svítící červená



## Připojení zvuku z televizoru a dalších zařízení

### Možnost 1: Připojte audio přes digitální optický kabel

Nelepší kvalita zvuku

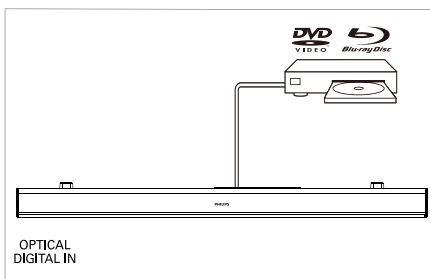
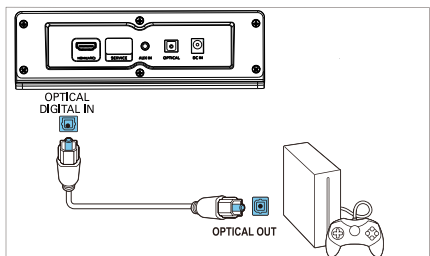
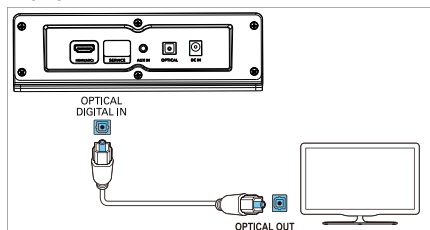

Pomocí optického kabelu propojte konektor **OPTICAL** soundbaru s konektorem **OPTICAL OUT** televizoru nebo jiného zařízení.

- Digitální optický konektor může být označen jako **SPDIF** nebo **SPDIF OUT**.

**POZNÁMKA:** Výstup zvuku televizoru musí být nastaven na hodnotu PCM.

### Možnost 2: Připojte audio pomocí 3,5 mm stereo audio kabelu

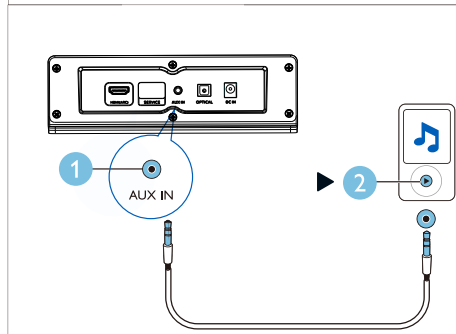
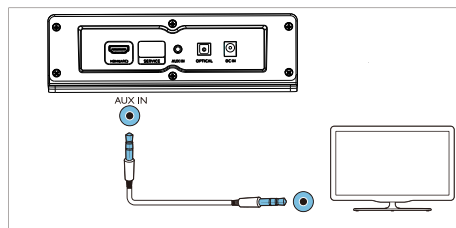

Pomocí 3,5 mm stereo audio kabelu propojte konektor **AUX IN** na vašem zařízení soundbaru s konektorem **AUX** na televizoru nebo jiném zařízení.

## Možnost 3: Připojení k zásuvce HDMI (ARC)

Zařízení soundbar podporuje rozhraní HDMI s funkcí Audio Return Channel (ARC). Pokud televizor podporuje funkci HDMI ARC, uslyšíte zvuk televizoru pomocí zařízení soundbar prostřednictvím jediného kabelu HDMI.

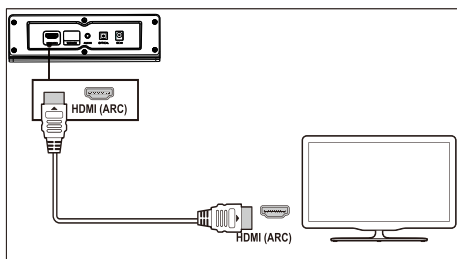

- 1 Pomocí vysokorychlostního kabelu HDMI propojte konektor **HDMI (ARC)** soundbaru s konektorem **HDMI ARC** televizoru.
  - Konektor **HDMI ARC** může být na televizoru označen jinak. Podrobnosti naleznete v návodu k obsluze televizoru.
- 2 Zapněte televizor a zapněte funkci HDMI-CEC. Podrobnosti naleznete v návodu k obsluze televizoru.  
POZNÁMKA: Výstup zvuku televizoru musí být nastaven na hodnotu PCM.

# 4 Používání soundbaru

V této části je uveden postup používání soundbaru k přehrávání zvuku z připojených zařízení.

### Než začnete

- Proveďte potřebná připojení popsaná ve stručné příručce nebo v návodu k obsluze.
- K použití dalších zařízení přepněte soundbar na správný zdroj.

## Zapnutí/vypnutí

Připojte zařízení soundbar ke zdroji napájení, červená kontrolka pohotovostního režimu se rozsvítí.



Zařízení soundbar zapněte stisknutím tlačítka .

Kontrolka zařízení soundbar se rozsvítí bíle, poté zobrazí stav naposledy vybraného zdroje. Dalším stisknutím přepnete zařízení soundbar do pohotovostního režimu.



- **Pohotovostní režim:** Kontrolka svítí nepřerušovaně červeně.

## Ovládání hlasitosti

Stisknutím tlačítka **+/- (Hlasitost)** zvýšíte nebo snížíte úroveň hlasitosti.

- Chcete-li zvuk ztlumit, stiskněte na dálkovém ovladači tlačítko .
- Chcete-li zvuk obnovit, stiskněte znovu  nebo stiskněte **+/- (Hlasitost)**.

### Stav kontrolky





-  Snížení/Zvýšení hlasitosti/Ztlumení: Blikající červená.
-  Maximální/minimální hlasitost: Nepřerušovaná červená na tři sekundy.
- Když stisknete ke zvýšení hlasitosti tlačítko **+** (**Hlasitost**), kontrolka zařízení soundbar bude blikat červeně a hlasitost se vrátí do normálního stavu. Jakmile hlasitost dosáhne maxima, rozsvítí se kontrolka zařízení soundbar na tři sekundy nepřerušovaně červeně.

- Když stisknete ke zvýšení hlasitosti tlačítko - (**Hlasitost**), kontrolka zařízení soundbar bude blikat červeně a hlasitost se vrátí do normálního stavu. Jakmile hlasitost dosáhne minima, rozsvítí se kontrolka zařízení soundbar na tři sekundy nepřerušovaně červeně.

---

## Výběr zdroje





Mezi různými zdroji přepínejte opakovaným stisknutím tlačítka  na zařízení soundbar nebo příslušných tlačítek (**BT/PAIR**, **AUX**, **HDMI (ARC)**, **OPTICAL**) na dálkovém ovladači.

-  **AUX IN:** Trvale svítící zelená
-  **Párování Bluetooth:** Blikající modrá
-  **Funkce Bluetooth připojena:** Trvale svítící modrá
-  **OPTICAL:** Trvale svítící žlutá
-  **HDMI (ARC):** Nepřerušovaná fialová

---

## Nastavení EQ

Stisknutím tlačítka **EQ** na dálkovém ovladači vyberte režim Music, Movie, News nebo Stadium.

-  • **Music:** Kontrolka zařízení soundbar bliká bíle po dobu 3 sekund.
-  • **Movie:** Kontrolka zařízení soundbar bliká zeleně po dobu 3 sekund.
-  • **News:** Kontrolka zařízení soundbar bliká červeně po dobu 3 sekund.
-  • **Stadium:** Kontrolka zařízení soundbar bliká zelenavě modře po dobu 3 sekund.

---

## Zdroj zvuku AUX

Umožňuje přehrávat zvuk z externího zařízení (chytrý telefon, tablet atd.) pomocí 3,5 mm audio kabelu.

- 1 Připojte ke svému zařízení soundbar externí zařízení pomocí 3,5 mm stereofonního audio kabelu (není součástí balení). Postup připojení AUX viz strana 8.

- 2 Stiskněte tlačítko **AUX** na dálkovém ovladači.
  -  Kontrolka zařízení soundbar se rozsvítí nepřerušovaně zeleně.
- 3 Přehrávejte zvuk na externím zařízení (viz návod k obsluze daného zařízení).

---

## Optický zdroj zvuku

Pomocí optického kabelu lze přehrávat zvuk z TV.

- 1 Připojte ke svému zařízení soundbar televizor pomocí optického kabelu (není součástí balení). Postup připojení OPTICAL viz strana 8.
  - 2 Stiskněte tlačítko **OPTICAL** na dálkovém ovladači.
    -  Kontrolka zařízení soundbar se rozsvítí nepřerušovaně žlutě.
- Poznámka: Výstup zvuku televizoru musí být nastaven na signál PCM.

---

## Zdroj zvuku HDMI (ARC)

Funkce ARC (Audio Return Channel) se používá v digitálním zvukovém výstupu televizorů s displejem z tekutých krystalů za účelem dosažení optimální kvality synchronního zvuku.

- 1 Připojte ke svému zařízení soundbar televizor pomocí kabelu HDMI (není součástí balení). Postup připojení HDMI (ARC) viz strana 9.
  - 2 Stiskněte tlačítko **HDMI (ARC)** na dálkovém ovladači.
    -  Kontrolka zařízení soundbar se rozsvítí nepřerušovaně fialově.
- Poznámka: Výstup zvuku televizoru musí být nastaven na signál PCM a funkce ARC musí být zapnuta (viz návod k TV).

---

## Přehrávání audia přes Bluetooth

Propojte soundbar se zařízením Bluetooth (jako je iPad, iPhone, iPod touch, telefon se systémem Android nebo notebook) prostřednictvím připojení Bluetooth a pak přes reproduktory soundbaru poslouchejte audiosoubory uložené v zařízení.

## Co potřebujete

- Zařízení Bluetooth, které podporuje profil Bluetooth A2DP a AVRCP a s verzí Bluetooth 4.2 nebo novější.
- Provozní dosah mezi zařízením soundbar a zařízením Bluetooth je přibližně 4 metry (13 stop).

**1** Stiskněte **BT/Pair** na dálkovém ovladači a přepněte zařízení soundbar do režimu Bluetooth.

↳ Kontrolka zařízení soundbar bliká modře.

**2** Na zařízení Bluetooth zapněte funkci Bluetooth a vyhledáním a výběrem položky „**Philips TAB5308**“ spusťte připojování (informace o povolení funkce Bluetooth naleznete v návodu k obsluze zařízení Bluetooth).

↳ Během připojení kontrolka zařízení soundbar bliká modře.

**3** Počkejte, dokud se kontrolka zařízení soundbar nerozsvítí modře a po úspěšném navázání připojení se neozve pípnutí.

Pokud se připojení nezdaří, kontrolka nepřetržitě bliká.

**4** Na zařízení Bluetooth vyberte zvukové soubory nebo hudbu a přehrajte je.

- Pokud během přehrávání přijde hovor, přehrávání hudby je pozastaveno.
- Pokud zařízení Bluetooth podporuje profil AVRCP, můžete stisknutím tlačítka **◀◀/▶▶** na dálkovém ovladači přeskočit na stopu, nebo stisknutím tlačítka **▶||** přehrávání pozastavit/obnovit.



**5** Chcete-li opustit režim Bluetooth, přepněte jednotku na jiný zdroj.

- Když přepnete zpět do režimu Bluetooth, připojení Bluetooth zůstává aktivní.

Odpojení od aktuálního zařízení:

- Pokud chcete soundbar připojit k jinému zařízení Bluetooth, stisknutím a podržením tlačítka **BT/PAIR** na dálkovém ovladači odpojíte soundbar od aktuálně připojeného zařízení Bluetooth.

## Stav kontrolky

-  Čekání na připojení: Blikající modrá
-  Připojeno: Trvale svítící modrá
-  Odpojeno: Blikající modrá

## Poznámka

- Streamování hudby může být narušováno překážkami mezi zařízením a soundbarem, jako jsou stěny, kovový kryt kryjící zařízení nebo jiná zařízení v blízkosti, která pracují na stejné frekvenci.

---

## Automatické uvedení do pohotovostního režimu

Tento výrobek se po 15 minutách nečinnosti tlačítka a bez zvuku z připojeného zařízení automaticky přepne do pohotovostního režimu.

---

## Použití továrních nastavení

Své zařízení soundbar můžete resetovat do výchozího nastavení.

- V režimu AUX stiskněte na dálkovém ovladači na 5 sekund tlačítko .  
↳ Tovární nastavení je obnoveno.

## 5 Montáž na stěnu

### Poznámka

- Nesprávná montáž na stěnu může vést k nehodě, zranění nebo poškození. Pokud máte nějaké dotazy, obraťte se na centrum péče o spotřebitele ve své zemi.
- Před montáží na stěnu se ujistěte, že stěna dokáže unést hmotnost soundbaru.

### Délka/průměr šroubu

V závislosti na typu upevnění na stěnu vašeho zařízení soundbar se ujistěte, že používáte šrouby vhodné délky a průměru.

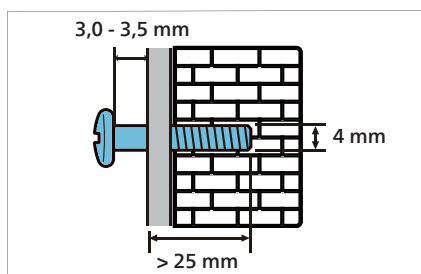

Viz obrázek ve stručné příručce o tom, jak namontovat zařízení soundbar na stěnu.

- 1) Do zdi vyvrtejte dva otvory.
- 2) Hmoždinky a šrouby v otvorech zajistěte.
- 3) Zavěste soundbar na přípeňovací šrouby.

## 6 Technické údaje výrobku

### Poznámka

- Technické údaje a design se mohou změnit bez předchozího upozornění.

### Zesilovač

- Celkový výstupní výkon RMS: 70 W RMS (+/- 0,5 dB, 10% THD)
- Frekvenční odezva: 50 Hz až 15 kHz /  $\pm 3$  dB
- Poměr signálu k šumu: > 65 dB (CCIR) / (vážený A)
- Celkové harmonické zkresení: < 1%
- Vstupní citlivost:
  - LINE IN: 500 mV +/- 50 mV

### Bluetooth

- Profily Bluetooth: A2DP, AVRCP
- Verze Bluetooth: 4.2
- Frekvenční pásmo / výstupní výkon: 2402 - 2480 MHz /  $\leq 20$  dBm

### Zařízení

#### Soundbar

- Napájení: 100 - 240 V~, 50/60 Hz
- Příkon: 15 V/1,6 A
- Spotřeba energie v pohotovostním režimu:  $\leq 0,5$  W
- Rozměry (Š x V x H): 900 x 65,5 x 91 mm
- Hmotnost: 1,53 kg
- Měnič: 2 x širokopásmový (52 mm / 2", 4 ohm)

#### Subwoofer

- Napájení: 100 - 240 V~, 50/60 Hz
- Příkon: 20 W
- Spotřeba energie v pohotovostním režimu:  $\leq 2$  W
- Rozměry (Š x V x H): 150 x 225 x 267 mm
- Hmotnost: 2,1 kg
- Měnič: 1x hloubkový (118 mm / 4,5", 4 ohmů)

### Baterie pro dálkový ovladač

- 2 x AAA-R03-1,5 V

# 7 Řešení potíží



## Varování

- Nebezpečí úrazu elektrickým proudem! Nikdy neshnímejte kryt výrobku.

K zachování záruky se nikdy nepokoušejte opravit výrobek sami. Pokud se při používání výrobku setkáte s problémy, před vyžádáním servisu zkontrolujte následující body.

Pokud bude problém nadále přetrvávat, obraťte se na podporu na webu [www.philips.com/support](http://www.philips.com/support).

## Zařízení

**Tlačítka na zařízení soundbar nefungují.**

- Odpojte na několik minut zařízení soundbar od zdroje napájení a poté jej znovu připojte.

## Zvuk

**Z reproduktoru soundbaru nevychází žádný zvuk.**

- Propojte soundbar a televizor nebo jiné zařízení audiokabelem.
- Obnovte tovární nastavení vašeho zařízení soundbar.
- Vyberte na dálkovém ovladači správný zvukový vstup.
- Zkontrolujte, zda není soundbar ztlumený.

**Zkreslený zvuk nebo echo**

- Pokud přehráváte zvuk z televizoru přes zařízení soundbar, ujistěte se, že je televizor vypnutý.

## Bluetooth

**Zařízení nelze propojit se soundbarem.**

- Zařízení nepodporuje kompatibilní profily požadované soundbarem.
- V zařízení není povolena funkce Bluetooth. Informace o aktivaci funkce naleznete v uživatelské příručce k zařízení.
- Zařízení není správně připojeno. Připojte zařízení správně (viz část „Přehrávání audia přes Bluetooth“ na straně 10).
- Soundbar je již připojen k jinému zařízení Bluetooth. Připojené zařízení odpojte a zkuste to znovu.

**Kvalita přehrávání zvuku z připojeného zařízení Bluetooth je špatná.**

- Příjem signálu Bluetooth je špatný. Přesuňte zařízení blíže k soundbaru nebo odstraňte překážku mezi zařízeními a soundbarem.

**Připojené zařízení Bluetooth se neustále připojuje a odpojuje.**

- Příjem signálu Bluetooth je špatný. Přesuňte zařízení blíže k soundbaru nebo odstraňte překážku mezi zařízeními a soundbarem.
- Chcete-li zabránit rušení, vypněte na zařízení Bluetooth funkci Wi-Fi.
- U některých zařízení může být připojení Bluetooth automaticky deaktivováno funkcí pro úsporu energie. Neznamená to poruchu zařízení soundbar.



Technické údaje se mohou změnit bez předchozího upozornění.  
Nejnovější aktualizace a dokumenty najdete na webu  
[www.Philips.com/support](http://www.Philips.com/support). Philips a Philips Shield Emblem jsou  
registrované ochranné známky společnosti Koninklijke Philips N.V.  
a užívají se v rámci licence. Tento výrobek vyrábí a na svou vlastní  
odpovědnost prodává společnost MMD Hong Kong Holding  
Limited nebo některá z jejich poboček. Záruku ve vztahu k tomuto  
výrobku poskytuje společnost MMD Hong Kong Holding Limited.

