

PHILIPS

Kulak ii

4000 Serisi

TAPN402



Kullanım kılavuzu

Ürününüzü kaydedin ve destek alın:

www.philips.com/support

İçerik

1	Önemli güvenlik talimatları	2
	İşitme Güvenliği	2
	Genel bilgiler	2
2	Bluetooth kulak içi kulaklığınız	3
	Kutu içeriği	3
	Diğer cihazlar	3
	Bluetooth kablosuz kulaklığınıza genel bakış	4
3	Başlarken	5
	Pili şarj etme	5
	Kulaklığı cep telefonunuz ile eşleştirme	5
4	Kulaklığınızın kullanımı	6
	Kulaklığınızı bir Bluetooth cihazına bağlama	6
	Çağrılarınızı ve müziğinizi yönetme	6
5	Teknik veriler	8
6	Bildirim	9
	Uygunluk beyanı	9
	Eski ürününüzün ve pilinizin imhası	9
	Entegre pilin çıkarılması	9
	EMF ile uyumluluk	9
	Çevresel bilgiler	10
	Uyumluluk bildirimini	10
7	Ticari Markalar	11
8	Sıkça sorulan sorular	12

1 Önemli güvenlik talimatları

İşitme Güvenliği



⚡ Tehlike

- İşitme hasarlarını önlemek için, kulaklığı yüksek ses düzeyinde kullandığınız süreyi sınırladığınız ve ses düzeyini güvenli bir seviyeye getirin. Ses düzeyi ne kadar yüksekse, güvenli dinleme süresi de o kadar kısadır.

Kulaklığınızı kullanırken aşağıdaki talimatları yerine getirin.

- Makul süreler boyunca ve makul ses düzeylerinde dinleyin.
- Kulağınız alıştııkça ses düzeyini sürekli olarak artırmamaya dikkat edin.
- Ses düzeyini, etrafınızda olup bitenleri duyamayacak kadar yükseltmeyin.
- Potansiyel olarak tehlikeli durumlarda ürününüzü dikkatli bir şekilde kullanın veya kullanıma geçici olarak ara verin.
- Kulaklıkların oluşturduğu aşırı ses basıncı, işitme kaybına neden olabilir.
- Sürüş yapılırken kulaklığın her iki kulağı da kapatacak şekilde kullanılması tavsiye edilmez ve bazı bölgelerde sürüş yaparken bu şekilde kullanım yasa dışı olabilir.
- Güvenliğiniz için, trafikte veya potansiyel olarak tehlikeli olan başka bir ortamdayken, müzik veya çağrılarının neden olabileceği dikkat dağınıklıklarından kaçınınız.

Genel bilgiler

Hasar veya arızaları önlemek için:

! Dikkat

- Kulaklığı aşırı ısıya maruz bırakmayın
- Kulaklığınızı düşürmeyin.
- Kulaklık, sıvı damlamalarına veya sıçramalarına maruz kalmamalıdır.
- Kulaklığınızın suyun altında kalmasına izin vermemeyin.
- Alkol, amonyak, benzen veya aşındırıcı madde içeren herhangi bir temizlik malzemesi kullanmayın.
- Ürünün temizlenmesi gerekliyse yumuşak bir bez kullanın. Gerekirse, bezi çok az miktarda suyla veya sulandırılmış hafif sabun ile nemlendirebilirsiniz.
- Entegre pil; güneş ışığı, ateş vb. gibi aşırı ısıya maruz bırakılmamalıdır.
- Pilin hatalı şekilde değiştirilmesi, patlama riski doğurur. Yalnızca aynı veya eşdeğer türde ürünle değiştirin.

Çalışma ve depolama sıcaklıkları ve nem oranları hakkında

- Sıcaklığın -15°C (5°F) ile 55°C (131°F) arasında olduğu yerlerde kullanın veya depolayın (en fazla %90 bağıl nem).
- Yüksek veya düşük sıcaklık koşulları, pil ömrünü kısaltabilir.

2 Bluetooth kulak içi kulaklığınız

Satın almanız için tebrikler ve Philips'e hoş geldiniz! Philips tarafından sunulan destekten tam olarak yararlanabilmek için www.philips.com/welcome adresinden ürününüzü kaydedin. Bu Philips kulak içi kulaklıkla:

- pratik, kablolu, ahizesiz çağrıların keyfini çıkarabilirsiniz;
- kablolu müziğin keyfini çıkarabilir ve müziği kumanda edebilirsiniz;
- çağrılar ile müzik arasında geçiş yapabilirsiniz.

Kutu içeriği

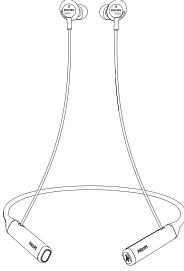

Philips Bluetooth kulak içi kulaklık
Philips TAPN402



Değiştirilebilir kauçuk kulaklık başlıkları x 2 çift

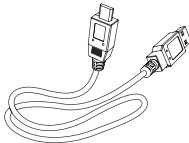

USB şarj kablosu (yalnızca şarj işlemi için)

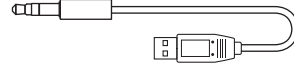

USB uçlu ses kablosu





Hızlı başlangıç kılavuzu

Diğer cihazlar

Bluetooth'u destekleyen ve kulaklık-ile uyumlu olan (bkz. sayfa 8'deki 'Teknik Veriler') bir cep telefonu veya cihaz (ör. dizüstü bilgisayar, PDA, Bluetooth adaptörleri, MP3 çalarlar vb.).

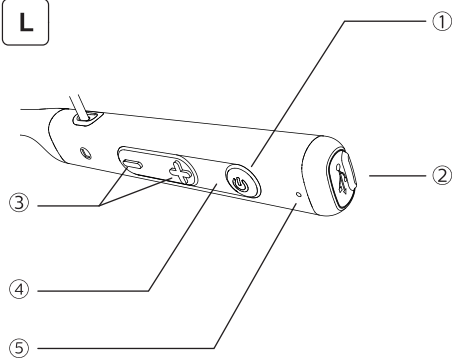
Bluetooth kablosuz kulaklığınza genel bakış



- ①  (Açma / Kapatma / Eşleştirme)
- ② Micro USB şarj yuvası
- ③ Ses / Parça kumanda düğmesi
- ④ LED gösterge
- ⑤ Mikrofon

3 Başlarken

Pili şarj etme

Not

- En iyi pil kapasitesi ve ömrü için; kulaklığınızı ilk kullanışınızdan önce, kulaklığı şarj kutusuna yerleştirin ve pili 2 saat boyunca şarj edin.
- Herhangi bir hasar gelmesini önlemek için yalnızca orijinal USB şarj kablosunu kullanın.
- Kulaklık şarja bağlandığında kapanacağından dolayı, kulaklığı şarj etmeden önce çağrınızı sonlandırın.

Şarj kutusu

Ürünün yanında verilen USB şarj kablosunu şuraya bağlayın:

- Kulaklık üzerindeki micro USB şarj yuvası ve
 - Şarj cihazı/bir bilgisayarın USB yuvası.
- ↳ Şarj işlemi sırasında LED kırmızıya döner ve kulaklık tamamen şarj olduğunda söner.

İpucu

- Normalde, ürünün tamamen şarj olması 2 saat sürer.

Kulaklığı cep telefonunuz ile eşleştirme

Kulaklığı cep telefonunuzla ilk kullanışınızdan önce, bir cep telefonuyla eşleştirin. Başarılı bir eşleştirme sonucunda, kulaklık ile cep telefonu arasında benzersiz bir bağlantı kurulur. Kulaklık, hafızadaki son 8 cihazı depolar. Eğer 8'den fazla cihaz ile eşleştirmeyi denerseniz, ilk eşleştirilen cihaz yenisiyle değiştirilir.

- 1 Kulaklığın tamamen şarj edilmiş ve kapalı olduğundan emin olun.
- 2 Mavi ve kırmızı LED'ler dönüşümlü olarak yanana kadar,  tuşuna 5 saniye boyunca basılı tutun.
 - ↳ Kulaklık, 2 dakika boyunca eşleştirme modunda kalır.
- 3 Cep telefonunun açık ve Bluetooth özelliğinin etkinleştirilmiş olduğundan emin olun.
- 4 Kulaklığı cep telefonu ile eşleştirin. Ayrıntılı bilgi için, cep telefonunuzdaki kullanım kılavuzuna bakın.

Aşağıdaki örnekte, kulaklığın cep telefonunuzla nasıl eşleştirileceği gösterilmektedir.

- 1 Cep telefonunuzun Bluetooth özelliğini etkinleştirin, **Philips PN402'yi seçin**
- 2 İstenirse "0000" (4 sıfır) olan kulaklık parolasını girin. Bluetooth 3.0 veya üstü özellikli cep telefonlarında parola girilmesi gerekmez.



Philips PN402

4 Kulaklığınızın kullanımı

Kulaklığı Bluetooth cihazınıza bağlama

- 1 Cep telefonunuzu/ Bluetooth cihazınızı açın.
- 2 Kulaklığı açmak için, açma/kapatma düğmesine basılı tutun.
 - ↳ Mavi LED 3 saniye yanar.
 - ↳ Kulaklık, son bağlanan cep telefonuna/Bluetooth cihazına otomatik olarak bağlanır. Son cihaz kullanılamıyorsa, kulaklık eşleştirme moduna geçer.

İpucu

- Cep telefonunu/Bluetooth cihazını açma veya Bluetooth özelliğini etkinleştirme işlemini kulaklığı açtıktan sonra yaparsanız, kulaklık ile cep telefonunu/Bluetooth cihazını manuel olarak yeniden eşleştirmeniz gerekir.

Not

- ANC kapalıyken veya bekleme modundayken, kulaklık 8 dakikalık süre zarfı içinde herhangi bir Bluetooth cihazına bağlanamazsa, pil ömrünü korumak için otomatik olarak kapanır.

Kablolu Bağlantı

Kulaklığı, yanında verilen ses kablosuyla da kullanabilirsiniz. Ses kablosunu kullanmadan önce kulaklığın açık olduğundan emin olun. Ürünün yanında verilen ses kablosunu kulaklığa ve harici ses cihazına bağlayın.

İpucu

- Line-in (kablo giriş) modu kullanılırken fonksiyon tuşları devre dışı bırakılır.

Çağrılarınızı ve müziğinizi yönetme

Açık/kapalı

Görev	Düğme	Eylem
Kulaklığı açın.	Açma/kapatma, müzik/çağrı denetimi	3 saniye boyunca basılı tutun.
Kulaklığı kapatma.	Açma/kapatma, müzik/çağrı denetimi	5 saniye boyunca basılı tutun. ↳ Mavi LED 1 saniye yanıp sönüyor ve giderek kararıyor.

Müzik denetimi

Görev	Düğme	Eylem
Müziği oynatma veya duraklatma.	Açma/kapatma, müzik/çağrı denetimi	Bir kez basın.
Ses düzeyini ayarlama.	+/-	Bir kez basın.
Sonraki parça.	+	Uzun süre basın.
Önceki parça.	-	Uzun süre basın.

Çağrı denetimi

Görev	Düğme	Eylem
Bir çağrıyı yanıtlama/kapatma.	Açma/kapatma, müzik/çağrı denetimi	Bir kez basın.
Bir çağrı sırasında arayışı değiştirme.	Açma/kapatma, müzik/çağrı denetimi	İki kez basın.

Diğer kulaklık durumları

Kulaklık durumları	Gösterge
Kulaklık bir Bluetooth cihazına bağlı, bununla birlikte bekleme modunda veya müzik dinliyorsunuz.	Mavi LED yanıyor
Kulaklık, eşleştirme için hazır.	LED, dönüşümlü olarak mavi ve kırmızı renklerde yanıyor.
Kulaklık açık ancak bir Bluetooth cihazına bağlı değil.	Mavi ve kırmızı LED yavaşça yanıp sönüyor. Hiçbir bağlantı kurulamazsa, kulaklık 8 dakika sonra kendiliğinden kapanır.
Pil seviyesi düşük.	Kırmızı LED, şarjı bitene kadar 2 saniyede bir yanıp sönüyor.
Pil tamamen şarj olmuş.	Kırmızı LED kapalı.

5 Teknik veriler

- Müzik süresi: 7 saat
- Konuşma süresi: 7 saat
- Bekleme süresi: 160 saat
- Şarj süresi: 2 saat
- Şarj edilebilir lityum polimer pil (80 mAh)
- Bluetooth sürümü: 5.0
- Uyumlu Bluetooth profilleri:
 - HFP (Eller Serbest Profili-HFP)
 - A2DP (Gelişmiş Ses Dağıtım Profili)
 - AVRCP (Ses Video Uzaktan Kumanda Profili)
- Desteklenen ses codec'i: SBC
- Frekans aralığı: 2,402-2,480 GHz
- Verici gücü: < 10 dBm
- Çalışma mesafesi: 10 metreye (33 fit) kadar
- Dijital eko ve gürültü azaltma
- Otomatik kapanma
- Şarj için micro USB yuvası
- SBC'yi destekler
- Düşük pil uyarısı: var



Not

- Teknik özelliklerde haber verilmeksizin değişiklik yapılabilir.

6 Bildirim

Uygunluk beyanı

İşbu belge ile, MMD Hong Kong Holding Limited, bu ürünün 2014/53/AB Yönergesinin temel gerekliliklerine ve ilgili diğer hükümlerine uygun olduğunu beyan eder. Uygunluk Beyanı'nı www.p4c.philips.com adresinde bulabilirsiniz.

Eski ürününüzün ve pilinizin imhası



Ürününüz geri dönüştürülebilir ve tekrar kullanılabilir olan yüksek kaliteli malzemeler ve bileşenler kullanılarak tasarlanmış ve üretilmiştir.



Ürün üzerindeki bu sembol, ürünün Avrupa Yönergesi 2012/19/AB kapsamında olduğu anlamına gelir.



Bu sembol, üründe normal ev atıklarıyla birlikte atılmayacak, Avrupa Yönergesi 2013/56/AB kapsamında olan dahili şarj edilebilir bir pil bulunduğu anlamına gelir. Şarj edilebilir pilin bir profesyonel tarafından çıkarılmasını sağlamak için ürününüzü resmi bir toplama noktasına veya bir Philips hizmet merkezine götürmenizi şiddetle tavsiye ederiz. Elektrik ve elektronik ürünler ve şarj edilebilir piller için bulunduğunuz yerdeki sınıflandırılmalı toplama sistemleri hakkında bilgi edinin. Yerel kurallara uyun ve ürünü ve şarj edilebilir pilleri asla normal ev atıklarıyla birlikte atmayın. Eski ürünlerin ve şarj edilebilir pillerin doğru şekilde imha edilmesi, çevre ve insan sağlığı üzerinde oluşabilecek olumsuz sonuçların önlenmesine yardımcı olur.

Entegre pilin çıkarılması

Eğer ülkenizde elektronik ürünlerle ilgili hiçbir toplama/geri dönüşüm sistemi yoksa, kulaklığı atmadan önce pili çıkarıp geri dönüştürerek çevreyi koruyabilirsiniz.

- Pili çıkarmadan önce, kulaklığın şarj kutusu ile bağlantısının kesilmiş olduğundan emin olun.

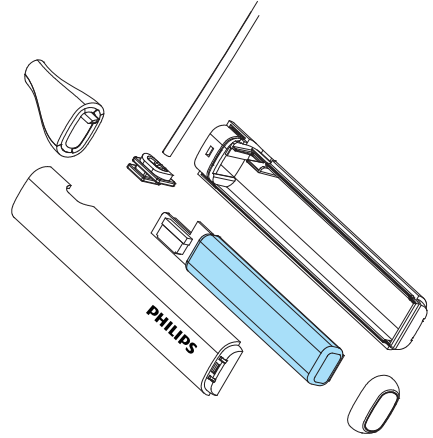

EMF ile uyumluluk

Bu ürün, elektromanyetik alan maruziyetine ilişkin geçerli tüm standartlara ve düzenlemelere uygundur.

Çevresel bilgiler

Gereksiz tüm ambalajlar çıkarılmıştır. Ambalajı, şu üç malzemeye kolayca ayrılabilir şekilde üretmeye çalıştık: karton (kutu), polistiren köpük (tampon) ve polietilen (torbalar, koruyucu köpük levha). Sisteminiz, uzman bir şirket tarafından ayrıştırıldıklarında geri dönüştürülebilir ve yeniden kullanılabilir olan malzemelerden oluşmaktadır. Lütfen ambalaj malzemelerinin, bitmiş pillerin ve eski ekipmanların imhasına ilişkin yerel düzenlemelere uyun.

Uyumluluk bildiri

Bu cihaz, FCC kuralları, Kısım 15'e uygundur. Çalışması, aşağıdaki iki koşula tabidir:

1. Bu cihaz zararlı parazite yol açamaz ve
2. Bu cihaz, istenmeyen çalışmaya neden olabilecek parazitler de dahil olmak üzere alınan her paraziti kabul etmek zorundadır.

FCC kuralları

Bu ekipman test edilmiş ve FCC Kuralları kısım 15 çerçevesinde B Sınıfı dijital cihaz sınırlarına uygun olduğu anlaşılmıştır. Bu sınırlar, yerleşim yerlerindeki kurulumlarda meydana gelebilecek zararlı parazitlere karşı uygun koruma sağlamak üzere tasarlanmıştır. Bu ekipman radyo frekans enerjisi oluşturur, kullanır ve yayabilir ve kullanım talimatı kitapçığına göre kurulum kullanılmadığı takdirde, radyo iletişimine zararlı parazitlere yol açabilir. Ancak, belirli bir kurulumda parazit meydana gelmeyeceğinin garantisi yoktur. Bu ekipman radyo veya televizyon yayını çekiş gücüne zararlı bir parazite neden

olursa, ki bu durum ekipman kapatılıp açılarak belirlenebilir; kullanıcının aşağıdaki tedbirlerden bir veya birkaçını yerine getirerek paraziti düzeltmeye çalışması önerilir:

- Alıcı antenin yönünü değiştirin veya yeniden konumlandırın.
- Ekipman ile alıcı arasındaki mesafeyi artırın
- Ekipmanı, alıcının bağlı olduğundan farklı bir devre üzerinde bulunan bir prize bağlayın.
- Yardım için bayinize veya tecrübeli bir radyo/TV teknisyenine danışın.

FCC Radyasyon Maruziyet Beyanı:

Bu ekipman, kontrolsüz bir ortam için öne sürülen FCC radyasyon maruziyet sınırlarına uygundur. Bu verici, başka herhangi bir anten veya vericiyle yan yana yerleştirilmemelidir veya birlikte kullanılmamalıdır.

Dikkat: Uyumluluktan sorumlu tarafın açıkça onaylamadığı değişikliklerin, kullanıcının cihazı kullanma yetkisini geçersiz kılabileceği hususunda kullanıcıyı uyarırız.

Kanada:

Bu cihaz; Yenilik, Bilim ve Ekonomik Büyüme Kanada'nın lisanstan muaf RSS'lerine uygun olan lisanstan muaf verici(ler)/alıcı(lar) içermektedir.

Çalışması, aşağıdaki iki koşula tabidir: (1) Bu cihaz zararlı parazite yol açamaz ve (2) Bu cihaz, cihazın istenmeyen şekilde çalışmasına neden olabilecek parazitler de dahil olmak üzere alınan her paraziti kabul etmek zorundadır. CAN ICES-3(B)/NMB-3(B)

IC Radyasyon Maruziyet Beyanı:

Bu ekipman, kontrolsüz ortamlar için öne sürülen Kanada radyasyon maruziyet sınırlarına uygundur. Bu verici, başka herhangi bir anten veya vericiyle yan yana yerleştirilmemelidir veya birlikte kullanılmamalıdır.

7 Ticari Markalar

Bluetooth

Bluetooth® marka ismi ve logoları, Bluetooth SIG Inc'e ait tescilli ticari markalardır ve bu markaların MMD Hong Kong Holding Limited tarafından herhangi bir kullanımı lisanslıdır. Diğer ticari markalar ve ticari isimler, ilgili sahiplerinin mülkiyetindedir.

Siri

Siri, Apple Inc'in ABD ve diğer ülkelerde kayıtlı olan bir ticari markasıdır.

8 Sıkça sorulan sorular

Bluetooth kulaklığım açılmıyor.

Pil seviyesi düşüktür. Kulaklığı şarj edin.

Bluetooth kulaklığımı Bluetooth cihazımla eşleştiremiyorum.

Bluetooth kapalıdır. Bluetooth cihazınızdaki Bluetooth özelliğini etkinleştirin ve kulaklığı açmadan önce Bluetooth cihazını açın.

Bluetooth cihazı, kulaklığı bulamıyor.

- Kulaklık, daha önceden eşleştirilmiş olan bir cihaza bağlı olabilir. Bağlı cihazı kapatın veya kapsama alanı dışına çıkarın.
- Eşleştirme sıfırlanmış veya kulaklık daha önceden başka bir cihazla eşleştirilmiş olabilir. Kulaklığı, kullanım kılavuzunda anlatıldığı şekilde Bluetooth cihazıyla yeniden eşleştirin. (bkz. sayfa 6'daki 'Kulaklığı Bluetooth cihazınızla ilk defa eşleştirme').

Bluetooth kulaklığım Bluetooth stereo'nun etkin olduğu bir cep telefonuna bağlı, ancak müzik yalnızca cep telefonunun hoparlöründen çalıyor.

Cep telefonunuzdaki kullanım kılavuzuna bakın. Kulaklık üzerinden müzik dinlemeyi seçin.

Ses kalitesi kötü ve cazırtı sesi duyuluyor.

- Bluetooth cihazı kapsama alanı dışındadır. Kulaklığınız ile Bluetooth cihazınız arasındaki mesafeyi azaltın veya aralarındaki engelleri kaldırın.
- Kulaklığınızı şarj edin.

Cep telefonundan akış çok yavaşken ses kalitesi kötü veya ses akışı hiç çalışmıyor.

Cep telefonunuzun yalnızca (mono) HFP'yi değil, A2DP'yi de desteklediğinden ve BT4.0x (veya üstü) ile uyumlu olduğundan emin olun (bkz. sayfa 8'deki 'Teknik Veriler').

Bluetooth cihazımdaki müzikleri dinleyebiliyorum ancak kumanda edemiyorum (ör. oynatma/duraklatma/atlama/ileri alma/geri alma).

Bluetooth ses kaynağının AVRCP'yi desteklediğinden emin olun (bkz. sayfa 8'deki 'Teknik Veriler').

Kulaklığın ses düzeyi çok düşük.

Bazı Bluetooth cihazları, ses düzeyi eşitlemesi aracılığıyla ses düzeyini kulaklıkla bağlayamaz. Bu durumda uygun ses düzeyini elde etmek için, ses düzeyini Bluetooth cihazınız üzerinden ayrı olarak ayarlamanız gerekir.

Kulaklığı başka bir cihaza bağlayamıyorum, ne yapabilirim?

- Önceden eşleştirilmiş olan cihazın kapatıldığından emin olun.
- İkinci cihazınızda eşleştirme prosedürünü tekrar edin (bkz. sayfa 6'daki 'Kulaklığı Bluetooth cihazınızla ilk kez eşleştirme').

Daha fazla destek için, www.philips.com/support adresini ziyaret edin.



Philips ve Philips Kalkan Sembolü, Koninklijke Philips N.V.'nin tescilli ticari markalarıdır ve kullanımları lisanslıdır. Bu ürün, MMD Hong Kong Holding Limited veya bağlı kuruluşlarından biri tarafından üretilmiştir ve satışı bunların sorumluluğunda yapılmıştır ve bu ürüne ilişkin garantiyi MMD Hong Kong Holding Limited sağlamaktadır.

UM_TAPN402_00_TR_V1.0

