

Register your product and get support at

[www.philips.com/welcome](http://www.philips.com/welcome)

User manual

Manuel d'utilisation

Manual de usuario

Benutzerhandbuch

Gebruikershandleiding

Manuale dell'utente

Användarhandbok

Brugervejledning



# PHILIPS

## Italia

### DICHIARAZIONE DI CONFORMITA'

Si dichiara che l'apparecchio MCD716 Philips risponde alle prescrizioni dell'art. 2 comma 1 del D.M. 28 Agosto 1995 n. 548.

Fatto a Eindhoven

Philips Consumer Electronics  
Philips, Glaslaan 2  
5616 JB Eindhoven, The Netherlands

## Norge

Typeskilt finnes på apparatens underside.

**Observer: Nettbryteren er sekundert innkoplet. Den innebygde nettdelen er derfor ikke frakoplet nettet så lenge apparatet er tilsluttet nettkontakten.**

For å redusere faren for brann eller elektrisk støt, skal apparatet ikke utsettes for regn eller fuktighet.

## CAUTION

**Use of controls or adjustments or performance of procedures other than herein may result in hazardous radiation exposure or other unsafe operation.**

## VAROITUS

**Muiden kuin tässä esitettyjen toimintojen säädön tai asetusten muutto saattaa altistaa vaaralliselle säteilylle tai muille vaarallisille toiminnoille.**

**Manufactured under license from Dolby Laboratories.**

"Dolby", "Pro-logic", "Pro-logic II" and the double-D symbol are trademarks of Dolby Laboratories.

MANUFACTURED UNDER LICENSE FROM DIGITAL THEATER SYSTEMS, INC. US PAT. NO 5,451,942, 5,956,674, 5,974,380, 5,978,762 AND OTHER WORLDWIDE

This product incorporates copyright protection technology that is protected by method claims of certain U.S. patents and other intellectual property rights owned by Macrovision Corporation and other rights owners. Use of this copyright protection technology must be authorized by Macrovision Corporation, and is intended for home and other limited viewing uses only unless otherwise authorized by Macrovision Corporation. Reverse engineering or disassembly is prohibited.

**DivX, DivX Certified, and associated logos are trademarks of DivX Networks, Inc and are used under license.**

**Windows Media is a trademark of Microsoft Corporation.**



## **DK**

**Advarsel: Usynlig laserstråling ved åbning når sikkerhedsafbrydere er ude af funktion. Undgå udsættelse for stråling.**

**Bemærk: Netafbryderen er sekundært indkoblet og afbryder ikke strømmen fra nettet. Den indbyggede netdel er derfor tilsluttet til lysnettet så længe netstikket sidder i stikkontakten.**

## **S**

**Klass 1 laseraparat**

**Varning! Om apparaten används på annat sätt än i denna bruksanvisning specificerats, kan användaren utsättas för osynlig laserstrålning, som överskrider gränsen för laserklass 1.**

**Observera! Stömbrytaren är sekundärt kopplad och bryter inte strömmen från nätet. Den inbyggda nät delen är därför ansluten till elnätet så länge stickproppen sitter i vägguttaget.**

## **SF**

**Luokan 1 laserlaite**

**Varoitus! Laitteen käyttäminen muulla kuin tässä käyttöohjeessa mainitulla tavalla saattaa altistaa käyttäjän turvallisuusluokan 1 ylittävälle näkymättömälle lasersäteilylle.**

**Oikeus muutoksiin varataan. Laite ei saa olla alttiina tippu- ja roiskevedelle.**

**Huom. Toiminnanvalitsin on kytketty toisipuolelle, eikä se kytke laitetta irti sähköverkosta. Sisäänrakennettu verkko-osa on kytkettynä sähköverkkoon aina silloin, kun pistoke on pistorasiassa.**

English .....	6
Français .....	43
Español .....	82
Deutsch .....	121
Nederlands .....	160
Italiano .....	199
Svenska .....	238
Dansk .....	277

English

Français

Español

Deutsch

Nederlands

Italiano

Svenska

Dansk

## DEMO MODE

To turn ON

Press **PRESET -/■** button

To turn OFF

Press **PRESET -/■** button again

## Generel information

Finesser .....	275
Medleveret tilbehør .....	275
Miljømæssig information .....	275
Installerings .....	275
Vedligeholdelse .....	276
Høresikkerhed .....	276

## Tilslutninger

Trin 1: Placering af højttalere .....	277
Trin 2: Tilslutning af højttalere .....	278
Trin 3: Forbindelse og kontrolkabel .....	278
Trin 4: Tilslutning af TV .....	278
Brug af Scart jackstik .....	278
Brug af Composite Video jackstik .....	279
Brug af Component Video jackstik .....	279
Brug af S-Video indgang .....	280
Anvendelse af en løs RF modulator .....	280
Trin 5: Tilslutning af FM antennerne .....	281
Trin 6: Tilslutning for netledningen .....	281
Ekstra muligheder: Tilslutning af andet eksternt udstyr .....	281
Andre tilslutninger: Tilslutning af en USB-enhed eller et hukommelseskort .....	282

## Oversigt over funktioner

Hovedapparat og forstærker .....	283
Fjernbetjening .....	284

## Opstart

Trin 1: Isætning af batterier i fjernbetjeningen ..	286
Sådan bruges fjernbetjeningen til at regulere på systemet .....	286
Trin 2: Indstilling af TV'et .....	286
Konfiguration af funktion til progressiv scanning ..	286
Sådan deaktiveres progressiv scanning manuelt ..	287
Trin 3: Indstilling af ønsket sprog .....	288
Opsætning af OSD Sprog .....	288
Opsætning af sprog på menuerne for lyd, undertekster og disk .....	288

## Grundfunktioner

Skift til Eco-standbytilstand .....	289
Lydstyrke .....	289
Lydkontrol .....	289
DBB (Dynamic Bass Boost) .....	289
DSC (Digital Sound Control) .....	289
LOUDNESS .....	289
Dæmpning af lyset i displayet .....	289
Demonstrations-funktion .....	289

## Diskbetjening

CD-plader der kan afspilles .....	290
Regionskoder .....	290
Afspilning af diske .....	290
Sådan bruges diskmenuen .....	291
Generelle afspilningskontroller .....	291
Midlertidigt stop af afspilning .....	291
Spring til en anden titel (nummer)/kapitel .....	291
Genoptaget afspilning fra det sted, hvor der sidst blev stoppet .....	291
Zoom .....	291
Gentag .....	291
Gentag A-B .....	292
Slowmotion .....	292
Indprogrammering .....	292
Hurtigsøgning i et spor/afsnit .....	292
Tidsøgning og søgning efter kapitel/nummer .....	292
Oplysninger vises under afspilning .....	292
Specielle CD-funktioner .....	293
Afspilning af en titel .....	293
Kameravinkel .....	293
Ændring af sproget på lydsiden .....	293
Skift af lydkanal .....	293
Undertekster .....	293
Afspilning af MP3/WMA/billed-CD'er (Kodak, JPEG) .....	293
Afspilning af MP3/WMA .....	293
Almindelig betjening .....	293
Afspilningsvalg .....	293
Afspilning af billed-CD'er .....	294
Almindelig betjening .....	294
Afspilningsvalg .....	294
Specielle billeddiskfunktioner .....	294
Preview-funktionen .....	294
Sådan zoomes billedet ind .....	294
Afspilningstilstande for diasshow .....	295
Afspilning med flere vinkler .....	295
Afspilning af en DivX-disk .....	295

# Indholdsfortegnelse

## DVD Menu Betjening

Grundfunktioner .....	296
General Setup Page .....	296
TV Display .....	296
OSD Language .....	296
Screen Saver .....	296
DIVX(R) VOD .....	297
Audio Setup Page .....	297
DIGITAL AUDIO SETUP (Indstilling af digital lyd) 302	
Dolby Digital Setup .....	297
3D PROCESSING .....	298
HDCD .....	298
Night Mode .....	298
Video Setup Page .....	298
Component .....	298
TV Mode .....	298
PICTURE SETTING (Billedindstilling) .....	299
Preference Page .....	299
Parental .....	300
Default .....	300
PASSWORD SETUP (INDSTILLING AF ADGANGKODE) .....	301

## Andre Funktioner

Radiomodtagelse .....	302
Indstilling på radiostationer .....	302
Indprogrammering af radiostationer .....	302
Sådan opsøges en radiostation i forvalget .....	302
RDS .....	302
Indlæsning af RDS-tid .....	302
Sådan indstilles uret (klokken) .....	303
Indstilling af søvn/vækningstimer .....	303
Indstilling af indslumrings-timeren .....	303
Indstilling af vækningstimer .....	303

## Andet eksternt udstyr

Anvendelse af en ikke-USB-enhed .....	304
Brug af USB masselagringsapparat .....	304
Afspilning fra USB masselagringsapparat .....	304

## Specifikationer .....

## Fejlfinding .....

## Gloser .....

## Bortskaffelse af dit gamle produkt

Dit produkt er designet og produceret med materialer af høj kvalitet, som kan blive genbrugt.



Når du ser symbolet med en skraldespand, der er kryds over, betyder det, at produktet er dækket af EU direktiv nr. 2002/96/EC.

Venligst sæt dig ind i de danske regler om indsamling af elektriske og elektroniske produkter.

Venligst overhold de danske regler og smid ikke dine gamle produkter ud sammen med dit normale husholdningsaffald. Den korrekte bortskaffelsesmetode vil forebygge negative følger for miljøet og folkesundheden.

Tillykke med dit køb og velkommen til Philips!

For at få fuldt udbytte af den støtte, Philips tilbyder, skal du registrere dit produkt på [www.philips.com/welcome](http://www.philips.com/welcome).

## Finesser

Dit DVD MikroSystem med 2-kanals fuld digital forstærker giver den samme dynamiske lyd, som du får i rigtige biografer, og indeholder nogle af de bedste funktioner indenfor hjemmebiograf-teknologien.

### Andre funktioner:

Indbygget Dolby Digital-dekoder, der understøtter DSC-lydindstilling.

### Tilslutninger for andet ekstra udstyr

Gør det muligt at tilslutte audio- og audio/videoudstyr til DVD mikrosystemet.

### Natmodus

Det dynamiske lydrområde kan komprimeres, så forskellen mellem de forskellige styrker i lyden i Dolby Digital-stilling reduceres.

### Forældrekontrol (tilladelsesniveau).

Gør det muligt at indstille et bestemt tilladelsesniveau, så børn ikke kan se en DVD, der har et højere tilladelsesniveau end det indstillede.

### Søvn/vækningstimer

Gør det muligt for systemet at tænde/slukke automatisk på et indstillet tidspunkt.

### Progressiv Scanning

Giver flimre-fri billeder af høj kvalitet ved filmbaserede kilder: Når et billede fornyes, kan dens lodrette opløsning fordobles til 525 linier.

### Bemærkninger:

– *For at drage nytte af funktionen progressiv scanning, skal du have et TV med progressiv scanning.*

## Medleveret tilbehør

- En fjernbetjening med to batterier.
- FM trådanterne.
- Composite-videokabel (gult)
- Kontrolkabel.
- Holder til DVD-afspiller og strømforstærker.
- Denne brugsanvisning.

**Hvis nogle af de nævnte dele er ødelagt eller mangler, bedes De kontakte Deres forhandler eller Philips.**

## Miljømæssig information

Der er ikke anvendt nogle overflødige materialer i emballagen. Vi har endvidere gjort vort bedste, for at De let kan dele emballagen op i tre hovedbestanddele: Almindeligt pap (kassen), fleksibel polystyrene (afstandsstykker) og polyethylen (plastposer og beskyttelsesfolie).

Anlægget består af materialer, der kan genbruges, hvis det adskilles et sted, hvor man har specialiseret sig i adskillelse af kasserede genstande. Følg venligst Deres lokale regler for bortkastning af indpakkingsmaterialer, brugte batterier og kasserede apparater.

## Installerings

- Anbring afspilleren på en plan, hård og stabil overflade.
- Hvis afspilleren anbringes i en reol eller lign., skal man sørge for, at der er omkring 10 cm frit rum omkring afspilleren, så den får tilstrækkelig med ventilation.
- Udsæt ikke DVD-afspilleren for ekstrem varme eller fugtighed.
- Apparatet må ikke udsættes for vanddryp eller -sprøjt.
- Åben ild som f.eks. levende lys må ikke anbringes på apparatet.
- Genstande som indeholder vand, som f.eks. vaser, må ikke anbringes på apparatet.
- Installer systemet i nærheden af en stikkontakt hvor stikket let kan nås.
- Ventilationen må ikke forhindres ved at dække for ventilationsåbningerne med genstande som f.eks. aviser, duge, gardiner osv.



# Generel information

## Vedligeholdelse

- Hvis en disk er blevet snavset, rengøres den med en blød rengøringsklud. Tør pladen af i lige linier fra midten og ud mod kanten.
- Udsæt ikke afspilleren, batterier eller diske for fugtighed, regn, sand eller ekstrem varme (forårsaget af f.eks. varmeapparater eller direkte sollys). Sørg for at diskskuffen altid er lukket, så der ikke kommer støv på laserlinsen.
- Brug ikke opløsningsmidler som f.eks. benzin, fortynder, professionelle rengøringsmidler eller de antistatiske spraymidler, der er beregnet til farvediske.
- Der kan komme dug på laserlinsen, hvis afspilleren pludselig flyttes fra kolde til varme omgivelser. Det er da ikke muligt at afspille diske. Lad afspilleren stå i de varme omgivelser; indtil duggen på linsen er forsvundet.



## Høresikkerhed

### Lyt ved moderat lydstyrke.

- Brug af hovedtelefoner ved høj lydstyrke kan skade hørelsen. Dette produkt kan frembringe lyd med så høje decibelværdier, at det kan forårsage høreskader for en normalt hørende person, også selv om det kun foregår i mindre end et minut. De høje decibelværdier er for at imødekomme de personer, der allerede lider af nedsat hørelse.
- Lyd kan snyde. Efter et stykke tid vil dine ører vænne sig til høj lyd og tilpasse sig en mere kraftig lydstyrke. Så det, der efter længere tids lytning forekommer normalt, kan faktisk være meget højt og skadeligt for hørelsen. Hvis du vil undgå det, kan du indstille lydstyrken til et fornuftigt niveau, før din hørelse vænner sig til lydstyrken, og så lade være med at skrue op.

### Sådan indstilles lydstyrken til et fornuftigt niveau:

- Indstil lydstyrken til et lavt niveau.
- Øg langsomt lydstyrken, til den når et behageligt niveau, hvor du kan høre lyden klart uden forvrængning.

### Undlad at lytte i for lange perioder ad gangen:

- For lang tids udsættelse for lydpåvirkning, selv ved et fornuftigt niveau, kan også forårsage hørenedsættelse.
- Sørg for at anvende udstyret på en fornuftig måde, og hold passende pauser.

### Overhold følgende retningslinjer, når du anvender dine hovedtelefoner.

- Lyt ved en fornuftig lydstyrke i kortere tidsrum.
- Vær omhyggelig med ikke at justere på lydstyrken undervejs, da din hørelse tilpasser sig lydniveauet.
- Undlad at skrue så højt op for lyden, at du ikke kan høre, hvad der foregår omkring dig.
- Du bør være ekstra forsigtig eller slukke midlertidigt i potentielt farlige situationer.
- Undlad at bruge hovedtelefonerne, mens du fører et motoriseret køretøj, cykler, står på skateboard o.l., da det kan føre til farlige situationer i trafikken. Desuden er det ulovligt i mange områder.

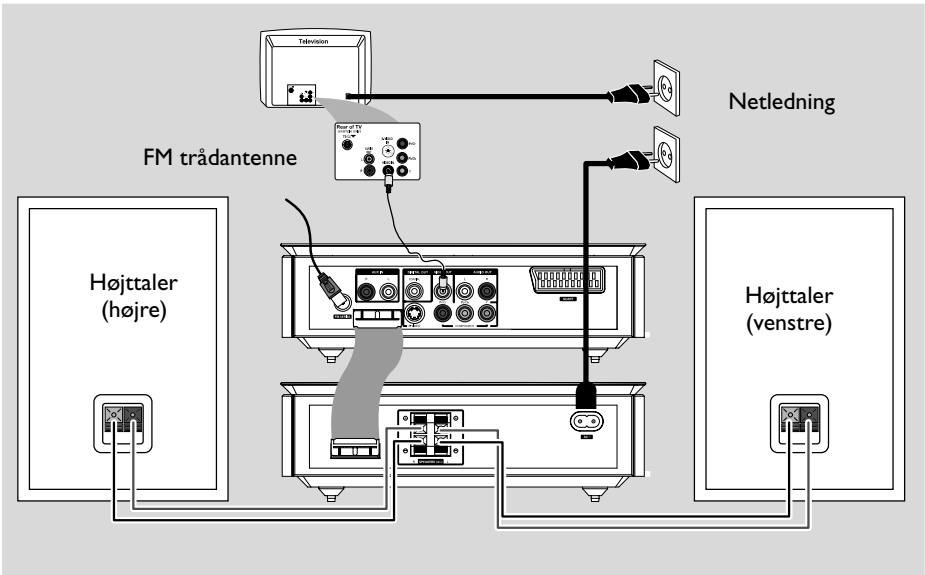

## VIGTIGT!

- Typeskiltet sidder på bagsiden af anlægget.
- Før netstikket sættes i stikkontakten, skal alle andre tilslutninger være udført.
- Tilslut aldrig noget eller lav ikke om på noget med strøm på anlægget.

## Trin 1: Placering af højttalere

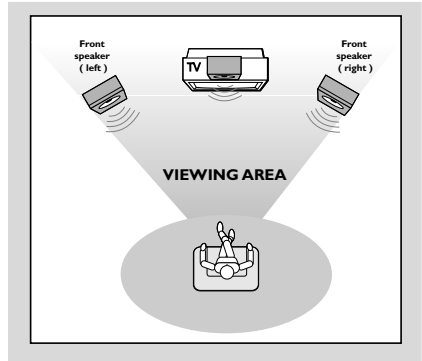

- Placér de forreste højttalere lige langt fra TV'et og i en vinkel på ca. 45 grader fra det sted, hvor der lyttes.

### Bemærkninger:

- For at undgå magnetisk forstyrrelse bør de forreste højttalere ikke stå for tæt på dit TV.
- Sørg for rigelig ventilation udenom DVD Systemet.

# Tilslutninger

## Trin 2: Tilslutning af højttalerne

Forbind højttalerledningerne til klemmerne mærket **SPEAKERS**, højre højttaler til "R" og venstre højttaler til "L", de farvede (mærkede) ledninger til "+" og de sorte (ikke mærkede) ledninger til "-". Sæt - som vist - de afisolerede dele af ledningerne helt ind i klemmerne.

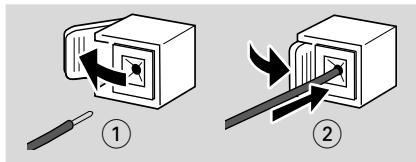

Bemærkninger:

- Sørg for, at højttalerledningerne er korrekt tilsluttet. Forkert tilslutning kan beskadige apparatet som følge af kortslutning.
- For at få optimal lydgenivelse skal man bruge de medleverede højttalere.
- Tilslut aldrig mere end én højttaler til en + / - jackbøsning.
- Tilslut ikke højttalere, der har lavere impedans end de medleverede højttalere. Se venligst afsnittet "SPECIFIKATIONER" i denne brugsanvisning.

## Trin 3: Forbindelse og kontrollkabel

- Forbind den serielle port mærket "**CONTROL CABLE**" bag på DVD-afspilleren til den samme port bag på strømforstærkeren med det leverede flade kontrollkabel.

## Trin 4: Tilslutning af TV

**VIGTIGT!**

- Det er kun nødvendigt at bruge én af måderne (den bedste), afhængig af mulighederne i Deres TV-system.
- Tilslut DVD-afspilleren direkte til TV'et.
- SCART-tilslutning gør det muligt at bruge DVD-afspillerens forskellige audio- og videofinesser.

### Brug af Scart jackstik

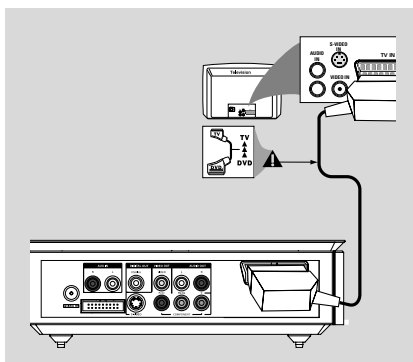

- Tilslut SCART-kabel (sort) til DVD-afspillerens scart-jackstik (**SCART**) og til scart-jackstikket på TV'et (TV IN) (medfølger ikke).

Bemærk:

- Kontroller, at markeringen "TV" på SCART kablet (ikke leveret med apparatet) tilsluttes TV-apparatet, og at.

## Brug af Composite Video jackstik

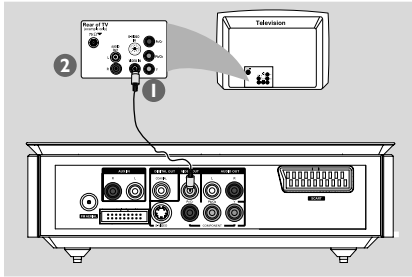

- 1 Forbind med et composite videokabel DVD-systemets **VIDEO OUT** jackstik med TV'ets videoindgangs-jackstik (kan være mærket A/V In, Video In, Composite eller Baseband).
- 2 TV-kanalerne kan høres gennem DVD-systemet, ved at sætte audiokablerne (hvid/rød) i **AUX IN (L/R)**-stikkene og de tilsvarende **AUDIO OUT**-stik på tv'et (ikke nødvendigt, hvis du bruger Scart-kabel).

## Brug af Component Video jackstik (Y Pb Pr)

### VIGTIGT!

– Billedkvaliteten, der kan opnås med **progressiv scanning**, kan kun vælges, når der benyttes **Y Pb Pr**, og der kræves et fjernsyn, som kan foretage en **progressiv scanning**.

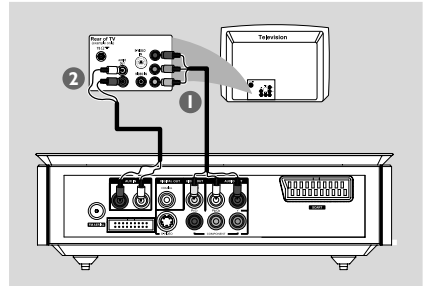

- 1 Tilslut component videokablerne (rødt/blåt/grønt) til DVD-afspillerens **Y Pb Pr** jackstik og til de tilsvarende component videoindgangs-jackstik på TV'et (mærket YPbPr eller YUV (kablerne er ikke medleveret)).
- 2 TV-kanalerne kan høres gennem DVD-systemet, ved at sætte audiokablerne (hvid/rød) i **AUX IN (L/R)**-stikkene og de tilsvarende **AUDIO OUT**-stik på tv'et (ikke nødvendigt, hvis du bruger Scart-kabel).
- 3 Hvis dit TV har **Progressiv Scanning** (TV skal indikere mulighed for **Progressiv Scanning** eller **ProScan**), skal du se i din TV-brugsvejledning for at aktivere **TV Progressive Scanning**. For DVD system **Progressiv Scanning**, se "Opstart-Konfiguration af funktion til progressiv scanning".

### Bemærkninger:

– Hvis dit TV ikke understøtter **Progressiv Scanning**, vil du ikke kunne se billedet.

Tryk på **SYSTEM MENU** på fjernbetjeningen for at afslutte systemmenuen og derefter på **DISC** og "1" for at afslutte den **progressive scanning**.

# Tilslutninger

## Brug af S-Video indgang

### VIGTIGT!

– Hvis S-Video anvendes til DVD-afspilning, skal systemets VIDEO OUT-indstilling også ændres i overensstemmelse hermed.

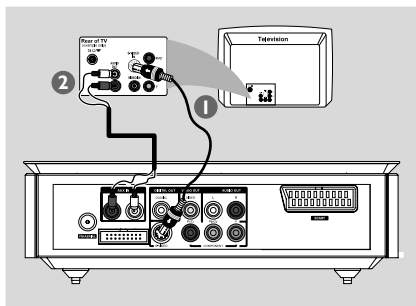

- 1 Brug et S-Video kabel (ikke leveret) til at forbinde systemets **S-VIDEO** udgang til S-Videoindgangen (eller mærket Y/C eller S-VHS) på TV'et.
- 2 TV-kanalerne kan høres gennem DVD-systemet, ved at sætte audiokablerne (hvid/rød - sælges separat) i **AUX IN (L/R)**-stikkene og de tilsvarende AUDIO OUT-stik på tv'et (ikke nødvendigt, hvis du bruger Scart-kabel).

## Anvendelse af en løs RF modulator

### VIGTIGT!

– Hvis fjernsynet kun har et enkelt indgangsstik til antenne (eller det er mærket som 75 Ohm eller RF In), skal du bruge en RF-modulator for at kunne se DVD-afspilningen på fjernsynet. Spørg en elektronikforhandler eller kontakt Philips for at få oplysninger om tilgængelighed og anvendelse af RF-modulator.

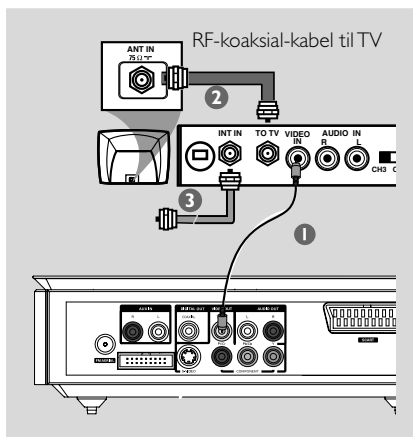

- 1 Med composite video-kablet (gult) tilsluttes DVD-afspillerens **VIDEO OUT**-stik til videoindgangsstikket på RF-modulatoren.
- 2 Brug et RF koaksial-kabel (ikke leveret) til at forbinde ANTENNA OUT eller TO TV stikket på RF modulatorens til Antenne IN stikket på TV'et
- 3 Tilslut antenne- eller kabel-TV-stikket til ANTENNA IN- eller RF IN-stikket på RF-modulatoren. (Det kan tidligere have været forbundet til dit TV. Tag stikket ud af TV'et.)

## Trin 5: Tilslutning af FM antennerne

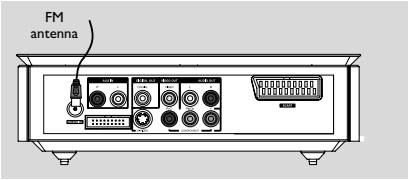

- Tilslut den medleverede FM-trådanterne til **FM** jackstikket (75 ohm). Træk ledningerne ud i fuld længde og fastgør ledningsenderne på en væg. Der fås bedre FM-stereomodtagelse ved at tilslutte en udendørs FM-antenne (ikke medleveret).

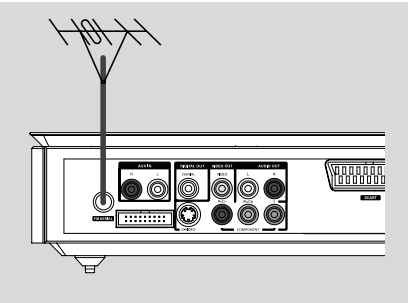

### Nyttige tips:

- Anbring antennerne så der fås bedst modtagelse.
- For at undgå uønskede forstyrrelser skal antennerne anbringes så langt væk som muligt fra TV'et, videobåndoptageren eller andre radiostøjforstyrrende kilder.

## Trin 6: Tilslutning for netledningen

Når alle andre tilslutninger er udført, sættes netledningens netstik i en stikkontakt (som tændes).

Foretag ikke tilslutninger eller ændring af tilslutninger, når der er strøm på systemet.

## Ekstra muligheder: Tilslutning af andet eksternt udstyr

### VIGTIGT!

- Visse DVD'ere er kopibeskyttet, så de ikke kan optages på en videobåndoptager eller andet digitalt optageudstyr.
- Når du foretager tilslutninger, skal du kontrollere, at kabelfarverne passer til farverne på stikkene.
- For at få optimal tilslutning skal man altid følge anvisningerne i brugsanvisningen for det tilsluttede udstyr.

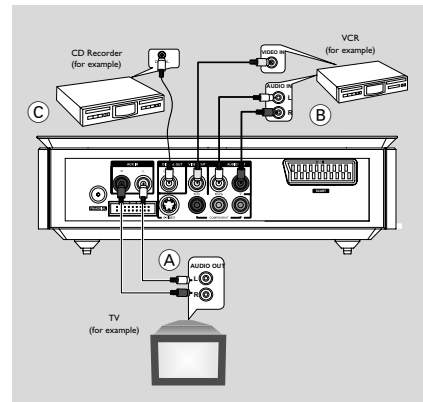

# Tilslutninger

## Sådan ses og lyttes der til afspilning fra andet udstyr <sup>(A)</sup>

- Forbind **AUX IN (R/L)** jackbøsningerne med AUDIO OUT jackbøsningerne på det eksterne audio/video-apparat (f.eks. et TV, VCR-afspiller, en Laser Disc-afspiller eller et kassetdeck). Før betjeningen startes trykkes på **SOURCE** på frontpanelet for at vælge AUX eller tryk på **AUX** på fjembetjeningen for at aktivere indgangskilden.

## Sådan bruges videobåndoptageren til optagelse af DVD'ere <sup>(B)</sup>

- Forbind systemets **VIDEO OUT** jackstik med videobåndoptagerens VIDEO IN jackstik og forbind systemets **AUDIO OUT (L/R)** jackstik med videobåndoptagerens AUDIO IN jackstik. Dermed er det muligt at lave analoge stereooptagelser (to kanaler; højre og venstre).

## Optagelse (digital) <sup>(C)</sup>

- Forbind DVD-systemets **COAXIAL** jackstik med et digitalt optageapparats DIGITAL IN jackstik.

Før optagelsen startes, skal der vælges DIGITAL OUTPUT i overensstemmelse med den anvendte audiotilslutning

## Andre tilslutninger: Tilslutning af en USB-enhed eller et hukommelseskort

Ved forbindelse af USB masselagringsapparatet til Hi-Fi systemet, kan du lytte til apparatets lagrede musik gennem Hi-Fi systemets kraftige højttalere.

- Westernsæt USB-enhedens USB-stik i  -stikket i apparatet.

ELLER

### for apparater med USB kabel:

- 1 Isæt det ene af USB-kablets (medfølger ikke) stik i  -stikket i apparatet.
- 2 Isæt den anden ende af USB kablet til USB udgangspolen på USB apparatet

### for hukommelseskort:

- 1 Isæt hukommelseskortet i kortlæseren (ikke leveret)
- 2 Brug et USB-kabel (medfølger ikke) til at forbinde kortlæseren med  -stikket i apparatet.

# Oversigt over funktioner

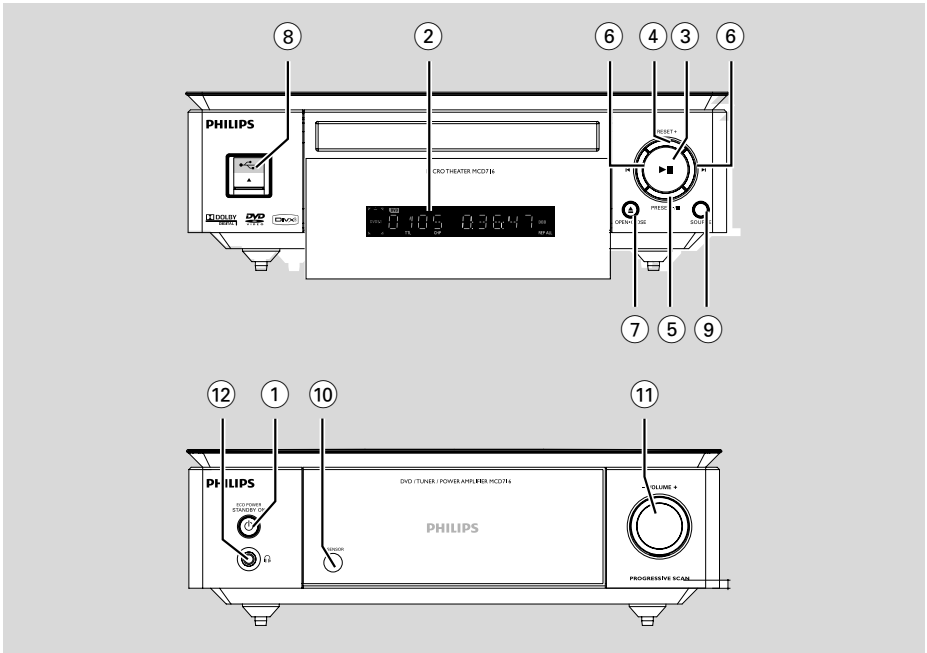

## Hovedapparat og forstærker

- ① **ECO POWER/STANDBY-ON**  $\text{\textcircled{P}}$ 
  - Tænd apparatet, eller skift til Eco-standbytilstand.
- ② **Display**
  - viser apparatets status.
- ③ **▶ ||**
  - Starter eller afbryder diskafspilning (midlertidigt).
- ④ **PRESET +**
  - I Tuner-stilling: Valg af radiostationsnumre.
- ⑤ **PRESET-/■**
  - Stopper afspilning eller sletter en station i forvalget
  - I Tuner-stilling: Valg af radiostationsnumre.
  - for Demo: (kun på anlægget) for at aktivere/deaktivere demonstrations-funktionen.
- ⑥ **⏮ ⏭**
  - Disk:**
  - springer til forrige/næste kapitel/titel/nummer.
  - Tuner:**
  - I Tuner-stilling: For at opsøge en lavere eller

- højere radiofrekvens.
- tryk og hold nede, slip derefter knappen for at starte automatisk søgning efter radiofrekvens opad/nedad.
- ⑦ **OPEN-CLOSE**  $\blacktriangle$ 
  - åbner/lukker CD-skuffen.
- ⑧ **USB DIRECT**
  - Forbindes til USB masselagringsapparat.
- ⑨ **SOURCE**
  - vælger den ønskede lydkilde: TUNER, DISC, USB eller AUX.
  - Sådan tændes der for apparatet.
- ⑩ **IR SENSOR**
  - Ret fjernbetjeningen mod denne føler.
- ⑪ **VOLUME +/-**
  - regulerer lydstyrken.
  - indstiller time- og minuttal for ur/ timerfunktioner:
  - vælger TIMER ON eller TIMER OFF.
- ⑫ **📞**
  - tilslutter hovedtelefon.



# Øversigt over funktioner

## Fjernbetjening

- 1 **STANDBY-ON** 
  - Tænd apparatet, eller skift til Eco-standbytilstand.
- 2 **Cifertaster (0-9)**
  - Valg af spor/titelnummer på en disc.
- 3 **PROGRAM**
  - DVD/VCD/CD/MP3-CD/USB: adgang til programmenuen.
  - Picture CD: Under afspilning for at vælge en

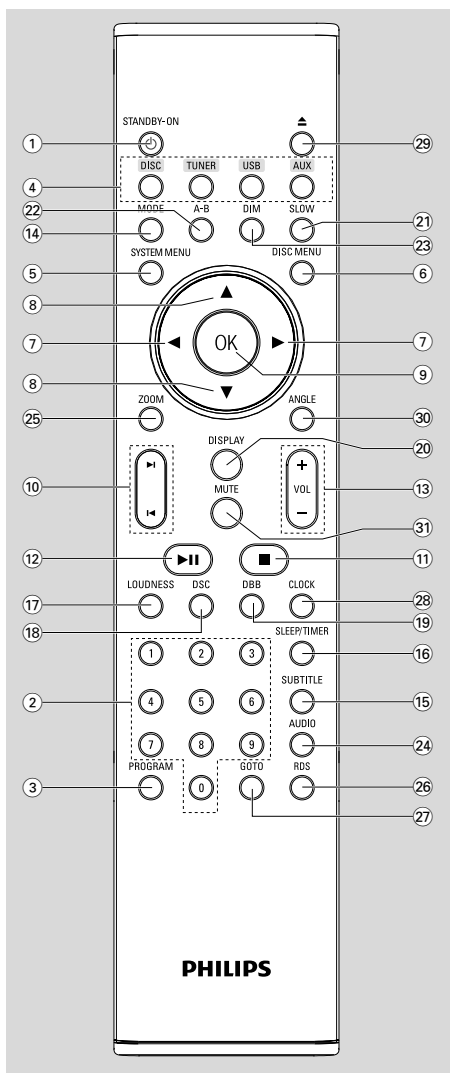

- 4 **SOURCE**
  - vælger den ønskede lydkilde: TUNER, DISC, USB eller AUX.
- 5 **SYSTEM MENU** (kun i disk-stilling)
  - For at få vist eller fjerne anlæggets menubjælke.
- 6 **DISC MENU (kun i disk-stilling)**
  - DVD/VCD: For at åbne eller forlade menuen der viser disk-indholdet.
  - VCD2.0: Tænde eller slukke for afspilnings-kontrollfunktioner
- 7 **◀ / ▶**  
**Tuner**
  - I Tuner-stilling: For at indlæse stationer i forvalget.
  - I Tuner-stilling: For at opsøge en lavere eller højere radiofrekvens.
  - tryk og hold nede, slip derefter knappen for at starte automatisk søgning efter radiofrekvens opad/nedad.
  - Disc/USB
    - søger hurtigt tilbage/frem.
    - I tilstanden DISC (Disk) for at vælge en bevægelsesretning i diskmenuen eller systemmenulinjen.
- 8 **▲ / ▼**
  - I tilstanden DISC (Disk) for at vælge en bevægelsesretning i diskmenuen eller systemmenulinjen.
- 9 **OK**
  - for at forlade menuen eller bekræfte valget.
- 10 **◀ / ▶**
  - springer til forrige/næste kapitel/titel/nummer.
  - I Tuner-stilling: Valg af radiostationsnummer
- 11 **■**
  - I tilstanden DISC/USB (Disk/USB) for at stoppe afspilningen eller fjerne et program.
- 12 **▶▶**
  - I tilstanden DISC/USB (Disk/USB), starter eller afbryder diskafspilning (midlertidigt).
- 13 **VOL +/-**
  - regulerer lydstyrken.
  - indstiller time- og minuttal for ur/timerfunktioner.
  - vælger TIMER ON eller TIMER OFF.
  - vælger en kilde i timerindstillingstilstanden.

## 14 **MODE**

- vælger forskellige gentagelsesfunktioner eller afspilning i vilkårlig rækkefølge på en CD.

## 15 **SUBTITLE**

- For at komme ind i sprog-menuen for undertekster

## 16 **SLEEP/TIMER**

### Ved standby

- indstiller tiden for automatisk tænding af systemet.

### Når der er tændt

- Indstilling af indslumrings-timerfunktionen (automatisk sluk).

## 17 **LOUDNESS**

- muliggør automatisk justering af loudness.

## 18 **DSC**

- vælger forskellige typer indstillinger for equalizer-lyd (CLASSIC (Klassisk), JAZZ, ROCK, POP eller FLAT (Flad)).

## 19 **DBB**

- aktiverer eller deaktiverer basforbedring.

## 20 **DISPLAY**

- Viser information på tv-skærmen under afspilningen

## 21 **SLOW**

- for at vælge langsom fremad eller tilbagespoling.

## 22 **A-B**

- for VCD/CD/USB: For at gentage en specifik del i det samme spor.
- for DVD: For at gentage en specifik del i en disk.

## 23 **DIM**

- Valg af forskellige lysstyrker i displayskærmen.

## 24 **AUDIO**

### VCD

- indstiller Stereo, Mono-Venstre eller Mono-Højre lydfunktion.

### DVD

- vælger et audio-sprog.

## 25 **ZOOM**

- DVD/VCD/Picture CD: forstørrer eller formindsker et billede eller aktivt billede på TV-skærmen.

## 26 **RDS**

- for tuner, viser RDS-information.

## 27 **GOTO**

- I tilstanden DISC (Disk) for at søge hurtigt i en disk ved at indtaste en tid, titel, kapitel eller spor.

## 28 **CLOCK**

### Ved standby

- \*– vælger urfunktion.

### Afspilningsfunktion

- viser systemets ur.

## 29 **▲**

- åbner/lukker CD-skuffen.

## 30 **ANGLE**

- Vælger en DVD-kameravinkel

## 31 **MUTE**

- for at afbryde eller genoptage lydgenivelse.

### **Bemærkninger angående fjernbetjeningen:**

- **Vælg først den lydkilde, De ønsker at betjene, ved at trykke på en af lydkildetasterne på fjernbetjeningen (f.eks. DISC, TUNER).**
- **Vælg derefter funktion (f.eks. ► II, ◀).**

## Trin 1: Isætning af batterier i fjernbetjeningen

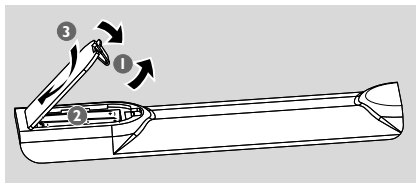

- 1 Luk batterirummet op.
- 2 Sæt to batterier AAA i fjernbetjeningen. Vend "+" og "-" som vist i batterirummet.
- 3 Luk batterirummet i.

### Sådan bruges fjernbetjeningen til at regulere på systemet

- 1 Ret fjernbetjeningen direkte mod fjernbetjeningsføleren (iR) på frontpanelet.
- 2 Sørg for at der ikke er genstande mellem fjernbetjeningen og DVD afspilleren, når den skal betjenes.

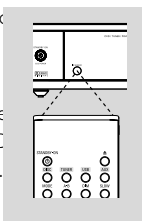

### ADVARSEL!

- Tag batterierne ud så snart de er brugt op, eller hvis fjernbetjeningen ikke skal bruges i længere tid.
- Bland aldrig nye batterier med brugte og brug kun batterier af samme type.
- Batterier indeholder kemiske substanser, så overhold altid de lokale regler for bortkastning af brugte batterier.

## Trin 2: Indstilling af TV'et

### VIGTIGT!

Vær sikker på at alle nødvendige tilslutninger er udført (se afsnittet "Tilslutninger – Tilslutning af TV")

- 1 Tænd for DVD-systemet og vælg DISC (CD) kilde. (Se "Tænd/sluk for systemet").
- 2 Tænd for TV'et og stil det ind på den rigtige videokanal. Philips' DVD-baggrund vises på TV'et.  
→ Denne kanal ligger normalt mellem den laveste og den højeste kanal og kaldes for FRONT, A/V IN, eller VIDEO. Angående flere detaljer se i TV'ets brugervejledning.  
→ Eller: Vælg kanal 1 på TV'et og tryk derefter gentagne gange på "kanal ned" knappen indtil videokanalen ses.  
→ Eller: Fjernbetjeningen har en tast eller en omskifterknop, som vælger mellem forskellige videostillinger.  
→ Eller: Indstil TV'et på kanal 3 eller 4, hvis du bruger en RF-modulator.

### Konfiguration af funktion til progressiv scanning (kun til TV-apparater der kan foretage en progressiv scanning)

Displayet progressiv scanning viser dobbelt så mange billeder pr. sekund som interlaced scanning (almindeligt TV-system). Progressiv scanning giver – pga. det næsten dobbelte antal linjer – højere billedopløsning og -kvalitet.

### VIGTIGT!

Før du aktiverer progressiv scanning, skal du:

- 1) Kontrollere, at TV'et kan modtage progressive signaler. Der skal anvendes et TV, der er beregnet til progressiv scanning.
  - 2) Slutte DVD-systemet til TV'et vha. Y Pb Pr (se "Tilslutninger-Trin 2:Tilslutning af TVs".)
- 1 Tænd for TV'et.
  - 2 Deaktiver progressiv scanning på TV'et, eller aktiver interlaced-tilstand (se brugervejledningen til TV-apparatet).
  - 3 Tryk på **ECO POWER/STANDBY-ON** , for at tænde for DVD-afspilleren.

- 4 Vælg den korrekte videoindgangskanal på TV'et  
→ DVD-baggrundsskærbilledet vises på TV-skærmen.
- 5 Tryk på **SYSTEM MENU**.
- 6 Tryk flere gange på ◀ ▶ og vælg **"VIDEO SETUP PAGE"**.
- 7 Sæt **"TV MODE"** på "PROGRESSIVE", og tryk på **OK** for at bekræfte.  
→ Vejledningsmenuen vises på TV-skærmen.

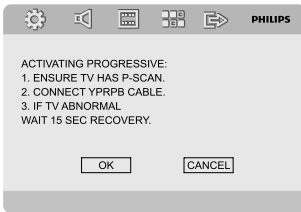

- 8 Tryk på ◀ ▶ for at markere menuen OK og tryk på **OK** for at bekræfte.  
**Indtil du aktiverer progressiv scanning på TV'et, vil billedet på skærmen være forvrænget.**
- 9 Aktiver progressiv scanning på TV'et (se brugervejledningen til TV-apparatet).  
→ Nedenstående menu vises på TV-skærmen.



- 10 Tryk på ◀ ▶ for at markere menuen OK og tryk på **OK** for at bekræfte.  
→ Konfigurationen er færdig, og du kan gå i gang med at nyde billeder i høj kvalitet.

## Sådan deaktiveres progressiv scanning manuelt

- Hvis billedet på skærmen stadig er forvrænget, kan det skyldes, at det tilsluttede TV ikke kan modtage progressive signaler, og at progressiv er aktiveret ved en fejltagelse. Enheden skal nulstilles til interlaced-tilstand.
- 1 **Deaktiver** progressiv scanning på TV'et, eller aktiver interlaced-tilstand (se brugervejledningen til TV-apparatet).
- 2 Tryk på **SYSTEM MENU** på fjernbetjeningen for at afslutte systemmenuen og derefter på **DISC** og "1" for at afslutte den progressive scanning.  
→ Det blå baggrundsskærbillede til DVD'en vises på TV'et.

### Bemærk:

- Under normal afspilning ved progressiv scanning trykkes på **DISC** og "1" for at afslutte den progressive scanning.

## Trin 3: Indstilling af ønsket sprog

Du kan vælge dit foretrukne sprog, så dette DVD MikroSystem automatisk skifter til det sprog, når du isætter en DVD. Hvis det valgte sprog ikke er tilgængeligt på DVD'en, vil det normale sprog blive brugt i stedet. Men menusproget på DVD MikroSystemet kan ikke ændres, når det én gang er valgt.

### Opsætning af OSD Sprog

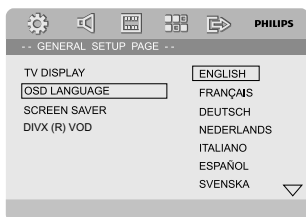

- 1 Tryk på **SYSTEM MENU**.
- 2 Tryk på ◀ ▶ for at vælge "**General Setup Page**".
- 3 Tryk på ◀ ▶ ▲ ▼ på fjernbetjeningen for at navigere i menuen.

Flyt til "OSD Language" og tryk på ▶.

- 4 For at vælge sprog og tryk på **OK**.

### Hvis du vil fjerne menuen

- Skal du trykke på **SYSTEM MENU**.

### Opsætning af sprog på menuerne for lyd, undertekster og disk

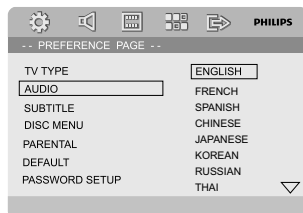

- 1 Ved stop trykkes på **SYSTEM MENU**.
- 2 Tryk på ◀ ▶ for at vælge "**Preference Page**".
- 3 Tryk på ▲ ▼ for at fremhæve en af indstillingerne herunder ad gangen.
  - "Audio" [Audio-sprog (lydsprog i diske)]
  - "Subtitle" [Undertekst (sprog på undertekster i diske)]
  - "Disc Menu" [Menu (menusprog i diske)]
- 4 Gå til dens undermenu ved at trykke på tasten ▶.
- 5 For at vælge sprog og tryk på **OK**.
- 6 Gentag **trin 3~5** for andre indstillinger.

### Hvis du vil fjerne menuen

- Skal du trykke på **SYSTEM MENU**.

## Skift til Eco-standbytilstand

- 1 Tryk på **ECO POWER/STANDBY-ON**  for at sætte enheden i Eco-standbytilstand.
  - Baggrundsbelysningen på displayet slukkes.
  - Den blå Eco-indikator tændes.

### Bemærk:

- I Eco Power-tilstand kan du trykke på **CLOCK** for at skifte til standbytilstand og få vist uret (hvis det er indstillet).
- Når systemet har været i standbytilstand i mere end 90 sekunder, skifter det automatisk til Eco Power-tilstand.

## Lydstyrke

Tryk på **VOLUME (-/+)** (eller **VOL +/-** på fjernbetjeningen) knappen mod uret for at øge eller mindske apparatets lydstyrke.  
→ Displayet viser "10L xx" hvor "xx" angiver lyd niveaueet.

### Sådan gøres lyden midlertidigt tavs

- Tryk på **MUTE** på fjernbetjeningen.
  - Afspilningen fortsætter uden lyd, og displayet viser "MUTING".
- Aktivering af lyd gengivelse sker ved at:
  - Tryk på **MUTE**;
  - Regulér på lydstyrken.
  - skifte kilde.

## Lydkontrol

**Lydfunktionerne DBB, DSC og LOUDNESS (Lydstyrke) kan ikke aktiveres samtidig.**

### DBB (Dynamic Bass Boost)

DBB forbedrer basgengivelsen.

- Tryk på **DBB** på fjernbetjeningen for at aktivere/deaktivere DBB-funktionen.
  - Nogle CD'er er indspillet med meget høj lydstyrke, som kan give forvrængning, når de afspilles. Hvis dette sker: Sluk for DBB eller reducer lydstyrken.

### DSC (Digital Sound Control)

DSC indeholder andre typer faste indstillinger for equalizer-lyd.

- Tryk på **DSC** på fjernbetjeningen gentagne gange for at vælge: FLAT (Flad), POP, JAZZ, CLASSIC (Klassisk) eller ROCK.

### LOUDNESS

LOUDNESS funktionen gør det muligt for systemet at forstærke diskanten og bassen automatisk ved lav lydstyrke (jo højere lydstyrke, des lavere diskant og basforstærkning).

- Tryk på **LOUDNESS** på fjernbetjeningen for at starte eller afslutte LOUDNESS funktionen.
  -  ikonet vises/fjernes, når denne funktion er startet/afsluttet.

## Dæmpning af lyset i displayet

- Tryk gentagne gange på **DIM** for at vælge mellem forskellige lysstyrker i displayet.

## Demonstrations-funktion

Anlægget har en indbygget demonstrations-funktion, som viser de forskellige finesser i anlægget.

### Aktivering af demonstration

- Tryk i standbytilstand **PRESET/■** på systemet for at aktivere demo-tilstand.
  - Så starter demonstrationen.

### Fravalg af demonstration

- Tryk **PRESET/■** på systemet igen.
  - "DEMO OFF" vises kort på displayet.

### Bemærk:

- Selv hvis du fjerner strømkablet og tilslutter det til stikkontakten igen, stopper demonstrationen, til du aktiverer den igen.

# Diskbetjening

## VIGTIGT!

- Afhængig af indholdet på DVD'en eller VIDEO CD'en kan visse funktioner være anderledes eller begrænsede.
- Tryk ikke på diskskuffen og læg ikke andre ting end diske i skuffen, ellers kan afsplilleren blive ødelagt.
- Hvis "forbudt" ikonet (Ø) ses på TV-skærmen, når der trykkes på en knap, betyder det, at funktionen ikke er tilgængelig i den igangværende disk eller på det øjeblikkelige tidspunkt.

## CD-plader der kan afspilles

DVD hjemmebiograf-systemet kan afspille følgende diske:

- Digital Video Disc (DVD'er)
- Video CD (VCD'er)
- Super-Video CD (SVCD'er)
- Digital Video Disc + Rewritable (DVD+RW diske)
- Compact Disc (CD'er)
- Billedfiler (Kodak, JPEG) på CD-R(W) diske
- DivX(R) på CD-R(W):
- DivX 3.11, 4.x og 5.x
- DivX Uita
- WMA
- Understøttede MP3 disk-formater:
  - ISO 9660/UDF-format
  - Max. titel/album navn - 12 karakterer
  - Maks. melodinumre plus albummer er 255.
  - Maks. op til 8 niveauer af underbiblioteker.
  - Maks. 32 musikalbummer.
  - Max. MP3 nummer er 999.
  - Samplingfrekvenser for MP3-diske er: 32 kHz, 44,1 kHz og 48 kHz.
  - Bit-hastigheder for MP3 diske er: 32, 64, 96, 128, 192 og 256 kbps.
- De følgende formater understøttes ikke:
  - Filer som \*.VMA, \*.AAC, \*.DLF, \*.M3U, \*.PLS, \*.WAV,
  - Ikke-engelsk Album/Titelnavn
  - CD'er optaget som Joliet format

## Regionskoder

DVD'er skal mærkes som vist nedenfor for at kunne afspilles på denne DVD-afspiller. Der kan ikke afspilles DVD'er, som er mærket til brug i andre regioner.



Bemærkninger:

- Hvis der er problemer med at få afspillet en vis disk, tages den ud, og derefter prøves der med en anden disk. Utilstrækkeligt formaterede diske kan ikke afspilles i dette DVD mikrosystemet.

## Afspilning af diske

- 1 Sæt DVD-afspillerens og TV'ets (og en eventuelt tilsluttet stereo- eller audiomodtagers) netstik i stikkontakter (som tændes).
- 2 Tænd for TV'et og stil det ind på den rigtige video kanal. (Se "Indstilling af TV'et").
- 3 Tryk på **ECO POWER/STANDBY-ON** (⏻ på fjernbetjeningen).  
→ Philips' DVD-baggrund vises på tv'et.
- 4 Tryk på **OPEN•CLOSE** ▲ knappen for at lukke op for diskskuffen. Læg en disk i og luk diskskuffen i.  
→ Sørg for at disk'ens trykte side vender opad.
- 5 Afspilning starter automatisk.  
→ Hvis der ses en diskmenu på TV-skærmen se afsnittet "Sådan bruges diskmenu".  
→ Hvis CD'en er fastlåst på uegnet for børn, skal du indtaste din 4-cifrede kode. (Se "**Password Setup Page**").
- 6 På et givent tidspunkt trykkes ganske enkelt på **PRESET** / ■ (■ på fjernbetjeningen) for at stoppe afspilningen.



## Sådan bruges diskmenuen

Afhængig af den anvendte disk ses der måske en menu på TV-skærmen, så snart disken er lagt i.

## Sådan vælges en afspilningsfinesse eller et emne

- Tryk på ◀ ▶ ▲ ▼ og **OK** eller det **Numeriske Tastatur (0-9)** på fjernbetjeningen.  
→ Afspilningen starter automatisk.

## Sådan kaldes en menu frem eller fjernes

- Tryk på **DISK MENU** på fjernbetjeningen.

## For VCD'er med afspilningskontrol (PBC) (kun version 2.0)

PBC-afspilning gør det muligt at afspille Video-CD'er interaktivt ved at følge menuen i displayet.

- I stop-stilling: Tryk på **DISK MENU**.  
→ Hvis PBC er TÆNDT, vil der skiftes til SLUKKET og afspilningen fortsætter.  
→ Hvis PBC er SLUKKET, vil der skiftes til TÆNDT og der returneres til menuskærmen.

## Generelle afspilningskontroller

### Midlertidigt stop af afspilning (DVD/VCD/CD/MP3/DivX/WMA)

- 1 Tryk under afspilning gentagne gange på ▶||.  
→ Afspilningen stopper, og lyden bliver tavs.
- 2 Tryk igen på ▶|| for at komme tilbage til normal afspilning.

### Spring til en anden titel (nummer)/kapitel (DVD/VCD/DivX/CD)

- 1 Tryk på ▶ under afspilning for at gå til næste kapitel/spor.
- 2 Tryk på ◀ under afspilning for at gå til forrige kapitel/spor.
- 3 Gå direkte til en titel (nummer)/kapitel. Brug det **Numeriske Tastatur (0-9)** for at indtaste nummeret på den ønskede titel (nummer)/kapitel.

### Genoptaget afspilning fra det sted, hvor der sidst blev stoppet (DVD/VCD/CD)

- I stop-stilling, tryk i stopstilling og med ilagt disk på ▶||

### Sådan slettes RESUME-funktionen

- I stop-stilling: Tryk igen på **PRESET-/■** (■ på fjernbetjeningen).

### Zoom (DVD/VCD/DivX/JPEG)

Zoom gør det muligt for dig at forstørre eller formindske videobilledet under afspilning.

- 1 Tryk på **ZOOM** gentagne gange for at forstørre eller formindske videobilledet under afspilning.
- 2 Tryk på ◀ ▶ ▲ ▼ for at panorere hen over TV-skærmen.

### Gentag (DVD/VCD/CD/MP3/DivX/WMA)

#### DVD/VCD/CD

- Tryk på **MODE** gentagne gange for at vælge gentagelsesfunktion under afspilning.

#### CHAPTER (DVD)

– For at få gentaget afspilning af det igangværende afsnit.

#### TRACK (CD/VCD)/TITLE (DVD)

– For at få gentaget afspilning af det igangværende spor (CD/SVCD/VCD) / titel (DVD).

#### ALL

– vælger gentaget afspilning af hele CD'en.

#### SHUFFLE

– vælger gentaget afspilning i vilkårlig rækkefølge.

#### MP3/WMA/DivX

- Tryk på **MODE** gentagne gange for at få adgang til de forskellige gentagelsesfunktioner.  
→ **Shuffle**: afspiller alle filer i den valgte mappe i vilkårlig rækkefølge.  
→ **Repeat One**: afspiller en MP3/WMA fil gentagne gange.  
→ **Repeat All**: afspiller alle filer gentagne gange.  
→ **Off**: slukker for blande eller gentagelsesfunktionen.



# Diskbetjening

## Gentag A-B (DVD/VCD/CD/MP3/DivX/WMA)

- 1 Tryk på **A-B** når disken er på det valgte, ønskede startpunkt.
- 2 Tryk igen på **A-B** når disken er på det valgte, ønskede stoppunkt.  
→ A- og B-punkterne kan kun vælges indenfor samme afsnit/spor:  
→ Passagen vil nu blive spillet om og om igen.
- 3 Tryk igen på **A-B** for at komme tilbage til normal afspilning.

## Slowmotion (DVD/VCD)

- 1 Tryk på **SLOW** under afspilning for at vælge den ønskede hastighed: 1/2, 1/4, 1/8 eller 1/16 (tilbage eller frem).  
→ Lyden bliver slået fra.
- 2 Tryk på **▶ II** for at vende tilbage til normal afspilning.

### Nyttige tip:

– *Langsom afspilning tilbage er ikke tilgængelig på VCD'er.*

## Indprogrammering

Vælger dine favorit-numre/kapitler til afspilning i en given rækkefølge.

## DVD/VCD/CD

PROGRAM:TT(--)/CH:(--)					
1	TT:	CH:	6	TT:	CH:
2	TT:	CH:	7	TT:	CH:
3	TT:	CH:	8	TT:	CH:
4	TT:	CH:	9	TT:	CH:
5	TT:	CH:	10	TT:	CH:
Exit				▶ II	

(DVD program for eksempel)

- 1 Tryk på **PROGRAM** på fjernbetjeningen for at få adgang i programmeringsfunktionen.
- 2 Brug det **Numeriske Tastatur (0-9)** for at indtaste numre eller kapitler direkte (enkelt nummer med tallet "0" foran, f.eks. "05").

- 3 Flyt cursoren ved at trykke på **◀ ▶ ▲ ▼** for at vælge **START**.
- 4 Start afspilning ved at trykke på **OK**.

## MP3/WMA

- 1 Når der er stoppet, trykkes på **DISK MENU** for at skifte mellem Album og Filelist (Filliste) menuen.
- 2 Når Filelist (Fillisten) er på skærmen, trykkes på **▲ ▼** for at vælge filer og derefter trykkes på **PROGRAM** for at tilføje filerne til programlisten.
- 3 Tryk på **DISK MENU** for at vise programlisten.
- 4 Tryk på **PROGRAM** for at slette uønskede filer fra programlisten.

## Hurtigsøgning i et spor/afsnit(DVD/VCD/DivX/CD/MP3/WMA)

- 1 Tryk på **◀ / ▶** under afspilning for at vælge den ønskede hastighed: 1/2, 1/4, 1/8 eller 1/16 (tilbage eller frem).
- 2 Tryk på **▶ II** for at vende tilbage til normal afspilning.

## Tidssøgning og søgning efter kapitel/nummer (DVD/VCD/CD/MP3/WMA)

- 1 Tryk på **GOTO** indtil tiden eller kapitel/nummer redigeringsboksen vises.
- 2 Indtast timer, minutter og sekunder fra venstre til højre i tidsredigeringsboksen ved hjælp af det numeriske tastatur på fjernbetjeningen.

## ELLER

Indtast det ønskede kapitel/nummer i kapitel/nummer redigeringsboksen ved hjælp af det numeriske tastatur på fjernbetjeningen.

## Oplysninger vises under afspilning

- Under afspilning trykkes på **DISPLAY** for at vise CD-oplysninger på TV-skærmen.

## DVD

- **Title/Chapter Elapsed**: viser den forløbne tid af nuværende titel/kapitel.
- **Title/Chapter Remain**: viser den resterende tid af nuværende titel/kapitel.
- **Display Off**: slukker for visning af tid.

## SuperVCD/VCD/DivX/CD

- **Single/Total Elapsed**: viser den forløbne tid af nuværende enkelte/totale nummer.
- **Single/Total Remain**: viser den resterende tid på nuværende enkelte/totale nummer.
- **Display Off**: slukker for visning af tid.

## Specielle CD-funktioner

### Afspilning af en titel (DVD)

- 1 Tryk på **DISC MENU**.  
→ Diskmenuen kommer frem på TV-skærmen.
- 2 Med tastene ◀▶▲▼ eller **Numeriske Tastatur (0-9)** vælges en afspilningsindstilling.
- 3 Tryk på **OK** for at bekræfte.

### Kameravinkel (DVD)

- Tryk gentagne gange på **ANGLE** for at vælge en anden ønsket vinkel.

### Ændring af sproget på lydsiden (ved DVD optaget med flere sprog)

- Tryk gentagne gange på **AUDIO** for at vælge andre sprog på lydsiden.

### Skift af lydkanal (for VCD/DivX)

- Tryk på **AUDIO**, for at vælge blandt de tilgængelige audio-kanaler, der leveres af disken (Mono Left, Mono Right eller Stereo).

### Undertekster (DVD)

- Tryk gentagne gange på **SUBTITLE** for at vælge andre sprog på undertekster.

## Afspilning af MP3/WMA/billed-CD'er (Kodak, JPEG)

### VIGTIGT!

– Der skal være tændt for TV'et, og det skal være indstillet på den rigtige videokanal.

## Afspilning af MP3/WMA

### VIGTIGT!

Ved DRM beskyttede WMA filer bruges **Windows Media Player 10 (eller senere) ved brænding/konvertering af CD**. Se detaljer på [www.microsoft.com](http://www.microsoft.com) om **Windows Media Player og WM DRM (Windows Media Digital Rights Management)**.

### Almindelig betjening

- 1 Læg en MP3/WMA CD.  
→ Menuen Disk vises på fjernsynsskærmen.
- 2 Brug ▲ ▼ for at vælge et album og tryk på **OK** for at åbne albummet.

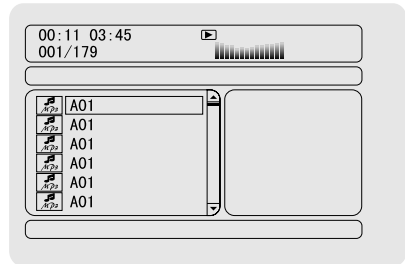

- 3 Tryk på ▲ ▼ for at bruge det **Numeriske Tastatur (0-9)** for at fremhæve et nummer.
- 4 Tryk på **OK** for at bekræfte.  
→ Afspilningen starter fra det valgte nummer til slutningen af albummet.

### Nyttige tips:

- *Indlæsningen af disken i systemet kan tage mere end 10 sekunder på grund af det store indhold og filkonfigurationen på disken.*

### Afspilningsvalg

Under afspilning kan man gøre følgende:

- Tryk på ◀ / ▶ for at vælge et andet spor på det aktuelle album.
- Tryk på ▶ || for (midlertidigt) at stoppe hhv. genoptage afspilningen.
- Tryk på **DISC MENU** på fjernbetjeningen for at skifte mellem Album og Filelist (Filliste).

# Diskbetjening

## Afspilning af billed-CD'er

### Almindelig betjening

1. Læg en billed-CD.  
→ Menuen Disk vises på fjernsynsskærmen.
2. Brug **▲▼** for at vælge en mappe og tryk på **OK** for at åbne mappen.
3. Tryk på **▲▼** eller brug det **Numeriske Tastatur (0-9)** for at fremhæve en billedfil.
4. Tryk på **OK** for at bekræfte.  
→ Afspilningen starter fra det valgte billede til slutningen af mappen.

### Afspilningsvalg

Under afspilning kan man gøre følgende:

- Tryk på **◀ / ▶** for at vælge en anden fil i den aktuelle mappe.
- Brug **◀▶▲▼** på fjernbetjeningen for at dreje/flippe billedfilerne.
- Tryk på **⏮** gentagne gange for at stoppe midlertidigt/genoptage afspilning.
- Tryk på **DISC MENU** på fjernbetjeningen for at skifte mellem Folder (Mappe) og Filelist (Filliste).

## Specielle billeddiskfunktioner

### Preview-funktionen (JPEG)

Denne funktion viser indholdet af den aktuelle mappe eller hele disken.

1. Tryk på **PRESET-■** (■ på fjernbetjeningen)-tasten under afspilningen  
→ Miniatureikoner af 12 billeder vises på TV-skærmen.

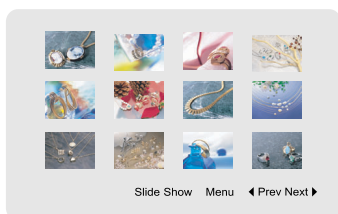

2. Brug **◀▶▲▼** for at fremhæve en af billederne/"Slide Show" og tryk på **OK** for at starte afspilning/slide show.

### Giver adgang til menuen for fjernbetjeningsknapperne

- Brug **◀▶▲▼** for at fremhæve "Menu" og tryk på **OK**.

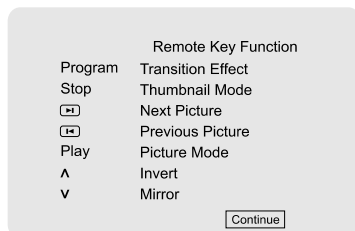

### Tasten for at vise de andre billeder på den næste eller den foregående side.

- Tryk på **◀ / ▶**.
- Brug **◀▶▲▼** for at fremhæve "Prev" eller "Next" og tryk på **OK**.

### Sådan zoomes billedet ind (JPEG)

- Når du afspiller en disk, skal du trykke på **ZOOM** gentagne gange for at vælge en anden zoomfaktor.
- Betragt det zoomede billede ved hjælp af **◀▶▲▼**.

## Afspilningstilstande for diasshow (JPEG)

- Under afspilning skal du trykke på **PROGRAM** på fjernbetjeningen gentagne gange for at vælge forskellige afspilningstilstande for diasshow:
  - Tilstand 0: None (Ingen)
  - Tilstand 1: Wipe Top (Vift toppen)
  - Tilstand 2: Wipe Bottom (Vift bunden)
  - Tilstand 3: Wipe Left (Vift til venstre)
  - Tilstand 4: Wipe Right (Vift til højre)
  - Tilstand 5: Diagonal Wipe Left Top (Diagonalt vift venstre top)
  - Tilstand 6: Diagonal Wipe Left Top (Diagonalt vift højre top)
  - Tilstand 7: Diagonal Wipe Left Top (Diagonalt vift venstre bund)
  - Tilstand 8: Diagonal Wipe Left Top (Diagonalt vift højre bund)
  - Tilstand 9: Extend From Center H (Udvid fra center H)
  - Tilstand 10: Extend From Center H (Udvid fra center V)
  - Tilstand 11: Compress To Center H (Komprimer til center H)
  - Tilstand 12: Compress To Center H (Komprimer til center V)
  - Tilstand 13: Window H (Vindue H)
  - Tilstand 14: Window V (Vindue V)
  - Tilstand 15: Wipe From Edge To Center (Vift fra kant mod center)
  - Tilstand 16: Move In From Top (Start fra toppen)

## Afspilning med flere vinkler (JPEG)

- Så tryk på tasterne ◀ ▶ ▲ ▼ for at få vist forskellige effekter:
  - ◀ -tasten: Roterer billedet mod uret
  - ▶ -tasten: Roterer billedet med uret
  - ◀ -tasten: rotér billedet mod uret.
  - ▶ -tasten: rotér billedet med uret.

## Afspilning af en DivX-disk

Denne DVD-afspiller understøtter afspilning af DivX-film, som du overfører fra din pc til en CD-R/RW (se "DVD Menu Betjening-DivX® VOD-registreringskode).

- 1 Isæt en DivX-disk.
  - Afspilning starter automatisk. Hvis ikke, skal du trykke på ►||
- 2 Hvis DivX-filmen indeholder eksterne undertekster; vises undertekstmenuen på TV'et, så du kan vælge de ønskede undertekster.
- Hvis du trykker på **SUBTITLE** på fjernbetjeningen, forsvinder eller vises underteksterne på skærmen.
- Hvis der findes flersprogede undertekster på DivX-disken, kan du trykke på **SUBTITLE** for at ændre sproget på underteksterne under afspilning.

### Nyttige tips:

- *Undertekstfiler af filtyperne (.srt, .smi, .sub, .ssa, .ass) understøttes, men vises ikke i filnavigeringsmenuen.*
- *Navnet på undertekstfilen skal være identisk med filnavnet på filmen.*

# DVD Menu Betjening

## Grundfunktioner

- 1 Tryk på **SYSTEM MENU** for at gå ind i Setup Menu (Indstillings-Menu).
- 2 Tryk på ◀ ▶ for at vælge en side, som skal indstilles.
- 3 Tryk på piletasterne ▲ ▼ for at fremhæve en valgmulighed.
- 4 Gå til dens undermenu ved at trykke på tasten ▶ eller **OK**.
- 5 Flyt cursoren ved at trykke på ▲ ▼ for at fremhæve det valgte punkt.  
→ Ved indstilling af værdier, trykkes på ◀ ▶ for at indstille værdier.
- 6 Tryk på **OK** for at bekræfte.

### Hvis du vil vende tilbage til foregående menu

- Tryk på ◀ eller **OK** (ved justering af værdier).

### Hvis du vil fjerne menuen

- Skal du trykke på **SYSTEM MENU**.  
→ Indstillingerne vil blive gemt i afspillerens hukommelse, selv om afspilleren er slukket.

### Bemærkninger:

- Nogle af funktionerne i System Menu Options (Mulighederne) er beskrevet i "Getting Started".

## GENERAL SETUP PAGE

Følgende muligheder kan vælges i General Setup:  
"TV DISPLAY", "OSD LANGUAGE", "SCREEN SAVER" og "DIVX CODE".

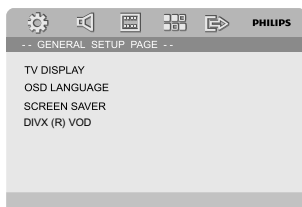

## TV DISPLAY

→ **4:3 PAN SCAN**: Vælg dette hvis De har et normalt TV og ønsker at begge sider af billedet trimmes eller formateres til at passe til TV-skærmen.



→ **4:3 LETTER BOX**: Vælg dette hvis De har et normalt TV. Der ses et bredt billede med sorte bånd foroven og fornedden på skærmen.



→ **16:9**: Vælg dette hvis De har et wide-screen TV.



## OSD LANGUAGE

Se "Opstart-Trin 3: Indstilling af ønsket sprog".

## SCREEN SAVER

Denne funktion bruges til at tænde eller slukke for pauseskærmen.

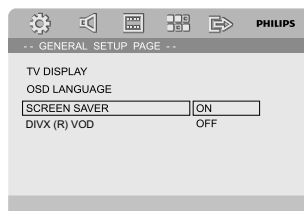

→ **ON**: Ved STOP, PAUSE eller No DISC (Ingen CD) funktion, hvis ingen knapper aktiveres indenfor 3 minutter, vil pauseskærmen blive aktiveret.

→ **OFF**: Pauseskærmen er ikke mulig.

## DIVX(R) VOD

Philips giver dig den DivX® VOD-registreringskode (Video On Demand), der gør det muligt at leje eller købe videoer ved brug af DivX® VOD-tjenesten. Hvis du ønsker yderligere oplysninger, kan du besøge [www.divx.com/vod](http://www.divx.com/vod).

- 1 I **'General Setup Page'**, skal du trykke på ▲ ▼ for at fremhæve DIVX(R) VOD, og derefter trykke på ► eller **OK**  
→ Registreringskoden vises.



- 2 Tryk på **OK** for at afslutte.
- 3 Brug registreringskoden til at købe eller leje videoer fra DivX® VOD-tjenesten [www.divx.com/vod](http://www.divx.com/vod). Følg vejledningen, og download videoen på en CD-R/RW til afspilning på dette DVD-system.

### Nyttige tips:

- Alle videoer, der er downloadet fra DivX® VOD, kan kun afspilles på dette DVD-system.
- Funktionen til søgning efter tid er ikke tilgængelig under afspilning af DivX®-film.

## AUDIO SETUP PAGE

Følgende muligheder kan vælges i Audio Setup: "DIGITAL AUDIO SETUP" (Indstilling af digital lyd), "DOLBY DIGITAL SETUP", "3D PROCESSING", "HDCD" og "NIGHT MODE".

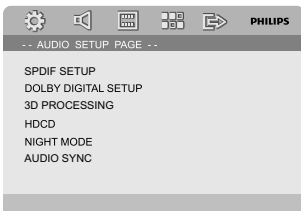

## DIGITAL AUDIO SETUP (Indstilling af digital lyd)

Indstillingerne på siden DIGITAL AUDIO SETUP (Indstilling af digital lyd) omfatter: "SPDIF OFF", "SPDIF/RAW" og "SPDIF/PCM".

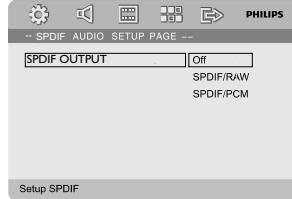

- **SPDIF OFF**: Slukker for SPDIF udgang.
- **SPDIF/RAW**: Hvis DIGITAL AUDIO OUT er forbundet til en multikanals dekode/modtager.
- **SPDIF/PCM**: Kun hvis modtageren ikke kan dekode multikanals audio.

## DOLBY DIGITAL SETUP

Følgende muligheder kan vælges i Dolby Digital Setup: "DUAL MONO".

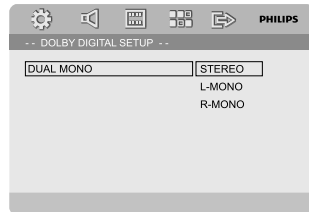

### DUAL MONO

Vælg den indstilling, der passer til antallet af højttalere, som er tilsluttet.

- **STEREO**: Venstre mono lyd vil sende signalet til Venstre højttaler og Højre mono lyd vil sende signalet til Højre højttaler.
- **L-MONO**: Venstre mono lyd vil sende signalet til Venstre og Højre højttaler.
- **R-MONO**: Højre mono lyd vil sende signalet til Venstre og Højre Højttaler.

# DVD Menu Betjening

## 3D PROCESSING

Følgende muligheder kan vælges i 3D Processing: "REVERB MODE".

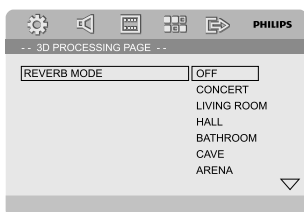

### REVERB MODE

Denne funktion giver en virtuel surroundlydoplevelse med brug af kun to højttalere.

→ **OFF, CONCERT, LIVING ROOM, HALL, BATHROOM, CAVE, ARENA** og **CHURCH**.

## HDCCD

Følgende muligheder kan vælges i HDCCD (High Definition Compatible Digital): "FILTER".

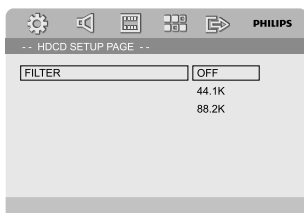

### FILTER

Indstiller audioudgangens afbrydelsesfrekvens, når en HDCCD afspilles.

→ **OFF, 44.1K** og **88.2K**.

## NIGHT MODE

Når natmodus er aktiveret, dæmpes kraftig lydudsendelse, og svag lydudsendelse gøres kraftigere, så du kan høre det. Det er nyttigt, når du vil se din foretrukne actionfilm om natten uden at forstyrre andre.

→ **On**: Vælg dette for at niveauregulere lyden, så høje toner bliver blødere og lydstyrken i dybe toner øges til et hørbart niveau. Denne finesse er kun tilgængelig i film med Dolby Digital funktion.  
→ **Off**: Vælg dette for at få den fulde dynamik i surroundlyden.

## VIDEO SETUP PAGE

Følgende muligheder kan vælges i Video Setup: "COMPONENT", "TV MODE" og "PICTURE SETTING" (Billedindstilling).

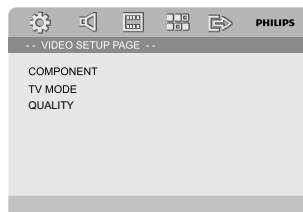

## COMPONENT

Videoudgangen skal indstilles, så den er i overensstemmelse med videotilslutningen. Det er ikke nødvendigt at regulere på videoudgangsindstillingen, hvis DVD mikrosystemet er tilsluttet til TV'et via **VIDEO** jackstik (gule).

→ **S-VIDEO**: Vælg dette hvis DVD mikrosystemet er tilsluttet til TV'et via S-Video jackstikket.

→ **Pr/Cr Pb/Cb Y**: Vælg dette hvis DVD mikrosystemet er tilsluttet til TV'et via Scart video jackstikkene.

→ **RGB**: Vælg dette til Scart-tilslutning.

### Bemærkninger:

– Når afspilleren er indstillet til **Y Pr/Cr Pb/Cb (YUV)**, kan nogle fjernsynsapparater ikke synkronisere rigtigt med afspilleren på **SCART**-stikket.

## TV MODE

Vælger sammensat eller P-SCAN video funktion, når **Ypbpr** vælges.

→ **PROGRESSIVE** og **INTERLACE**.

I progressiv scan-tilstand vises billeder i høj kvalitet og med mindre flimrer. Det fungerer kun, hvis du har sluttet DVD-afspillerens **Y Pb Pr-udgangsstik** til et TV, der understøtter progressive videoindgangssignaler. Ellers vises et forvrænget billede på TV-skærmen. Konfiguration af funktion til progressiv scanning, hvis du vil have en grundning vejledning i konfiguration af progressiv scanning.

**Bemærk**

## PICTURE SETTING (Billedindstilling)

Denne menu hjælper med indstilling af videokvaliteten.

- 1 Tryk på ◀ ▶ for at fremhæve "PICTURE SETTING" (Billedindstilling).
- 2 Tryk på ▶ eller **OK** for at få adgang til "PICTURE SETTING" (Billedindstilling).

Indstillingerne på PICTURE SETTING (Billedindstilling) er: "SHARPNESS", "BRIGHTNESS", "CONTRAST", "GAMMA", "HUE", "SATURATION" og "LUMA DELAY".

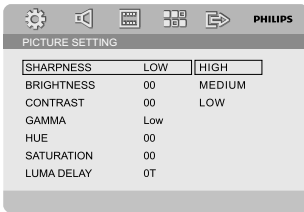

### SHARPNESS

Justerer skarpheden.

→ **HIGH, MEDIUM** og **LOW**.

### BRIGHTNESS

Justerer lysstyrken. Rækkevidde: -20-+20.

### CONTRAST

Justerer kontrasten. Rækkevidde: -16-+16.

### GAMMA

Justerer gamma.

→ **HIGH, MEDIUM, LOW** og **NONE**.

### HUE

Justerer skæret. Rækkevidde: -9-+9.

### SATURATION

Justerer mætningen. Rækkevidde: -9-+9.

### LUMA DELAY

Justerer luminans-forsinkelsen.

→ **0T** og **1T**.

## PREFERENCE PAGE

Følgende muligheder kan vælges i Preference: "TV Type", "AUDIO", "SUBTITLE", "DISC MENU", "PARENTAL", "DEFAULT" og "PASSWORD SETUP" (INDSTILLING AF ADGANGKODE).

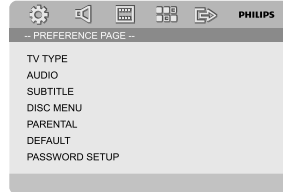

### Bemærk

– *Præference-funktioner kan kun vælges ved "No Disc" (ingen CD) eller ved STOP funktion.*



# DVD Menu Betjening

## PARENTAL

Nogle DVD'er kan have indkodet forældrekontrol i hele disken eller i visse scener i disken. Denne finesse gør det muligt at indstille afspilningen til et vist begrænset kontrolniveau mellem 1 og 8, som er landeafhængigt. Man kan "forbyde" afspilningen af diske, som er uegnet for børn, eller tillade afspilning af diske som indeholder alternative scener.

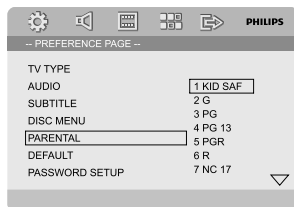

- VCD, SVCD, CD har ingen angivelse af niveau, og derfor har børnesikringen ingen virkning på den slags diske eller på de fleste illegale DVD diske.
- ① Tryk på ▲▼ for at fremhæve "Parental".
- ② Gå til dens undermenu ved at trykke på tasten ►.
- ③ Tryk på ▲▼ til at fremhæve et vurderingsniveau for den indsatte disk.  
→ DVD'er med hastighed over niveauet, som du har valgt, vil ikke blive afspillet, med mindre du indtaster din fircifrede kode eller vælger en lavere hastighed.

### Bemærk:

– Visse DVD'er har ikke et indkodet begrænsningsniveau, selvom filmniveauet er angivet på disk-kassetten. Ved afspilning af sådanne diske virker funktionen for begrænsningsniveau ikke.

## Forklaring på begrænsningsniveauer

- 1 KID SAF
  - Børnevenlig; anbefalet specielt for børn og seere i alle aldre.
- 2 G
  - Generel tilladelse : Anses for værende tilladt for alle aldre.
- 3 PG
  - Voksenopsyn tilrådes.
- 4 PG 13
  - Materiale som er uegnet for børn under 13 år:
- 5-6 PGR, R
  - Parental Guidance - Restricted : Børn under 17 år må kun kunne se indholdet under opsyn af en forælder eller anden voksen person.
- 7 NC-17
  - No children under age 17 : Må ikke kunne ses af børn under 17 år.
- 8 Adult
  - Materiale som kun skal kunne ses af voksne på grund af indbyggede sexscener, vold eller uartigt sprog.

## Default

Indstilling af "Default" (normal) funktion vil nulstille alle muligheder og dine personlige indstillinger som fra fabrikken, og dine personlige indstillinger vil blive slettet.

## VIGTIGT!

– Når denne funktion er aktiveret, vil alle indstillinger blive nulstillet som fra fabrikken.

## PASSWORD SETUP (INDSTILLING AF ADGANGSKODE)

Følgende muligheder kan vælges i Password Setup: "PASSWORD MODE" og "PASSWORD".

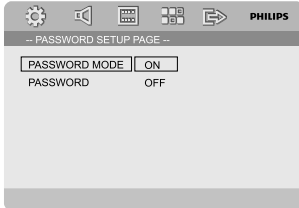

### PASSWORD MODE

Denne funktion bruges til at starte/afslutte kode ved at vælge "ON"/"OFF".

### PASSWORD

Indtast din 4-cifrede kode, når der bedes om det på skærmen. Den første kode er 1234.

- 1 Tryk på ▲▼ for at fremhæve "Password".
- 2 Gå til dens undermenu ved at trykke på tasten ►.
- 3 Tryk på **OK** for at åbne siden for indstilling af ny kode.



- 4 Indtast den nuværende 4-cifrede kode.
- 5 Indtast den nye 4-cifrede kode.
- 6 Indtast den nye 4-cifrede kode igen for at bekræfte.  
→ Den nye 4-cifrede kode vil være gyldig.
- 7 Tryk på **OK** for at afslutte.









Bemærk:

- Hvis koden er ændret, vil koden til børnesikringen også ændres.
- Den første kode (1234) kan altid bruges, selv om koden er blevet ændret.

# Andre Funktioner

## Radiomodtagelse

### Indstilling på radiostationer

- 1 Tryk på **ECO POWER/STANDBY-ON** .
- 2 Vælg **TUNER** (FM)-stilling med **SOURCE** (**TUNER** på fjernbetjeningen).
- 3 Tryk igen på **TUNER** for at vælge bølgeområde: FM eller MW (mellembølge).
- 4 Tryk på  /  ( /  på fjernbetjeningen) og hold knappen indtrykket indtil frekvenstallet begynder at løbe i displayet. Slip derefter knappen.  
→ Systemet opsøger automatisk den næste kraftige radiostation.
- Svagere stationer opsøges ved at trykke kortvarigt og gentagne gange på  /  ( /  på fjernbetjeningen) indtil der fås bedst modtagelse.
- 4 Gentag (om nødvendigt) **trin 3** indtil den ønskede station er fundet.



### Indprogrammering af radiostationer

Du kan forudindstille op til 40 stationer, uanset modtagelsen.



#### Automatisk indprogrammering

- Tryk på **PROGRAM** i mindst 2 sekunder for at aktivere indprogrammerings-funktionen.  
→ Alle tilgængelige stationer indlæses.

#### Manuel indprogrammering

- 1 Opsøg den ønskede radiostation (se afsnittet "Opsøgning af radiostationer").
- 2 Tryk på **PROGRAM** på fjernbetjeningen  
→ I displayet ses "PRDG" ikonen.
- 3 Vælg med **PRESET+** eller **PRESET-■** (eller  /  på fjernbetjeningen) det ønskede forvalgsnummer, hvor stationen skal indlæses.  
→ Hvis "PRDG" ikonen slukker, før der er indtastet forvalgsnummer, trykkes der igen på **PROGRAM** på fjernbetjeningen.
- 4 Tryk igen på **PROGRAM** for at indlæse og lagre stationen i forvalget.
- Gentag **trin 1-4** for at indlæse andre stationer.

### Sådan opsøges en radiostation i forvalget

- ITUNER-stilling: Tryk på **PRESET+** eller **PRESET-■** (eller  /  på fjernbetjeningen) for at vælge det ønskede forvalgsnummer.  
→ Displayet viser forvalgsnummer, radiofrekvens og bølgeområde.

## RDS

Radio Data System et system, som gør det muligt for FM-stationer at sende supplerende informationer. Hvis man modtager en RDS-station, viser displayet, **R-D-S** og stationens navn.

#### Rulning gennem forskellige RDS-informationer

- Tryk kort og flere gange på **RDS** for at rulle gennem følgende informationer (hvis disse sendes):
  - Stationsnavn
  - Tekstmeddelelser på radioen
  - Frekvens

## Indlæsning af RDS-tid

Med et minuts intervaller udsender visse RDS-stationer korrekt tid (klokken). Det er da muligt at indstille uret i anlægget ved hjælp af det tidssignal, der udsendes samtidig med RDS-signalet.

- 1 Opsøg en RDS-station i FM-området (se afsnittet "Opsøgning af radiostationer").
- 2 Tryk på og hold **RDS** nede i mere end to sekunder.
- 3 Tryk igen på **RDS**.  
→ "SEARCH TIME" vises.  
→ Når RDS-tidspunktet læses, vises værdierne for "RDS" og RDS-tidspunktet, og det aktuelle tidspunkt gemmes.

#### Bemærk:

– Nogle RDS-radiostationer udsender med et minuts mellemrum den rigtige tid (klokken).  
Præcisionen på tiden bestemmes af RDS-stationen.

## Sådan indstilles uret (klokken)

- 1 Tryk i standby-stilling i mindst 2 sekunder på **CLOCK**.  
→ "CLOCK SET" vises efterfulgt af den sidst valgte kilde. Derefter blinker urets timetal.
- 2 Tryk på **VOLUME -/+** eller tryk på **VOL +/-** på fjernbetjeningen for at indstille timetallet.
- 3 Tryk på **CLOCK** for at bekræfte.  
→ Urets minuttal blinker.
- 4 Tryk på **VOLUME -/+** eller tryk på **VOL +/-** på fjernbetjeningen for at indstille minutter.
- 5 Tryk igen på **CLOCK** for at bekræfte indstillingen.

### Bemærkninger:

- Systemet har kun 24 timers urværk.
- Tiden slettes, når strømledningen fjernes eller ved strømsvigt.
- Under indstilling vil systemet automatisk gå ud af tidsindstillingsfunktionen, (manuel programmering), hvis ingen knapper aktiveres i 30 sekunder.

## Indstilling af søvn/vækningstimer

### Indstilling af indslumrings-timeren

Ved at bruge indslumrings-timeren kan man få anlægget til automatisk at gå i standby-stilling efter en forudvalgt tidsperiode.

- 1 Tryk gentagne gange på **SLEEP/TIMER** på fjernbetjeningen for at vælge tidsperiode.  
→ Der kan vælges mellem følgende tidsperioder (i minutter):  
00 → 10 → 20 → 30 → 40 → 50 → 60 → 70 → 80 → 90 → 00
- 2 Når den ønskede tidsperiode ses, slippes **SLEEP/TIMER** knappen.  
→ I displayet ses "SLEEP" ikonen.

### Sådan slukker man for indslumrings-timeren:

- Tryk gentagne gange på **SLEEP/TIMER** indtil displayet viser "OFF" eller tryk på **ECO POWER/STANDBY-ON** ⏻.

Ved stand-by gør indstilling af timer det muligt for systemet at starte automatisk på et givet tidspunkt.

### Indstilling af vækningstimer

#### VIGTIGT!

– Før indstilling af timer bør du sikre dig, at uret er korrekt indstillet.

- 1 Tryk i standby-stilling i mindst 2 sekunder på **SLEEP/TIMER**.  
→ "TIME SET" vises efterfulgt af den sidst valgte kilde. Derefter blinker urets timetal.
- 2 Tryk på **VOLUME -/+** eller tryk på **VOL +/-** på fjernbetjeningen for at indstille timetallet.
- 3 Tryk på **SLEEP/TIMER** for at bekræfte.  
→ Urets minuttal blinker.
- 4 Tryk på **VOLUME -/+** eller tryk på **VOL +/-** på fjernbetjeningen for at indstille minutter.
- 5 Tryk igen på **SLEEP/TIMER** for at bekræfte indstillingen.  
→ I displayet ses "OFF" ikonen.
- 6 Tryk på **VOLUME -/+** eller tryk på **VOL +/-** på fjernbetjeningen for at vælge "ON".  
→ I displayet ses ⏻ ikonen.

### Sådan deaktiveres timer-funktionen

- Vælg "OFF" (Fra) i trin 6.

# Andet eksternt udstyr

## Anvendelse af en ikke-USB-enhed

- 1) Slut systemets **AUX-IN (L/R)**-stik til **AUDIO OUT**-stikkene på en anden lyd-/billedenhed (f.eks. en VCR, laserdiskafspiller eller kassetdebåndoptager) vha. lyd-kablerne (hvid/rød).
- 2) Tryk på **AUX** for at vælge eksternt udstyr:  
→ "FLUX" vises.

### Bemærk:

- Alle anlæggets lydfinesser (f.eks. DSC, DBB) kan stadig bruges.
- Se venligst i brugsanvisningen for det tilsluttede udstyr, hvis der ønskes yderligere detaljer.

## Brug af USB masselagringsapparat

Ved forbindelse af USB masselagringsapparatet til Hi-Fi systemet, kan du lytte til apparatets lagrede musik gennem Hi-Fi systemets kraftige højttalere.

### Afspilning fra USB masselagringsapparat

#### Kompatibel USB masselagringsapparat

Du kan bruge Hi-Fi systemet sammen med:

- USB flash hukommelse (USB 2.0 eller USB1.1)
- USB flash afspillere (USB 2.0 eller USB1.1)
- hukommelseskort (kræver endnu en kortlæser, som kan virke sammen med Hi-Fi systemet)

### Bemærk:

- Ved visse USB flash afspillere (eller hukommelsesapparater), kan det lagrede indhold optages ved hjælp af copyright beskyttelsesteknologi. Den slags beskyttet indhold kan ikke afspilles af andre apparater (så som dette Hi-Fi system).
- USB-tilslutningens kompatibilitet på dette produkt:
  - a) Dette produkt understøtter de fleste USB-masselagringsenheder (MSD), som er kompatible med USB MSD-standarderne.
  - i) De mest almindelige masselagringsenheder er flash-drev, Memory Stick, jump-drev osv.

ii) Hvis du ser et "Diskdrev" på din computer, når du har sluttet masselagringsenheden til, er enheden sandsynligvis MSD-kompatibel og kan fungere sammen med produktet.

b) Hvis din masselagringsenhed kræver batteri eller strømforsyning. Kontroller, at du isat et nyt batteri, eller oplad først USB-enheden, og slut den derefter til produktet igen.

– Understøttet musiktype:

a) Denne enhed understøtter kun ubeskyttede musikfiler af typen:

.mp3

.wma

b) Musikfiler, der købes i onlinebutikker, understøttes ikke, fordi de sikres med DRM (Digital Rights Management).

c) Filer af typen:

.wav, .m4a, .m4p, .mp4, .aac m.fl. understøttes ikke.

– Der kan ikke oprettes en direkte tilslutning mellem computerens USB-port og produktet, selvom du har mp3- og/eller wma-filer på din computer.

#### Formater, der kan afspilles:

- USB eller hukommelsesfilformat FAT12, FAT16, FAT32 (sektor størrelse: 512 bytes)
- MP3 bitrate (data-rate): 32-320 Kbps og variabel bitrate
- WMA version 9 eller tidligere
- Bibliotek som indeholder op til maximum 8 niveauer
- Antallet af albummer/foldere: maximum 99
- Antallet af numre/titler: maximum 999
- ID3 mærkat v2.0 eller senere
- Filnavn i Unicode UTF8 (maximum længde: 128 bytes)

#### Systemet vil ikke afspille og understøtter ikke følgende:

- Tomme albummer: et tomt album er et album, der ikke indeholder MP3/WMA filer og vil ikke blive vist i display.
- Ikke-understøttede filformater springes over: Dette betyder, at f.eks. Word dokumenter, .doc eller MP3 filer med denominatoren .dlf ignoreres og vil ikke blive afspillet.
- AAC, WAV, PCM audio filer
- DRM beskyttede WMA filer
- WMA filer i Lossless

### Sådan flyttes musikfiler fra PC til et USB masselagringsapparat

Ved at trække og slippe musikfiler kan du nemt flytte din favoritmusik fra PC til et.

Du kan også bruge flash afspillerens music management software til at flytte musikken.

**Dog kan disse WMA filer være uafspillelige pga inkompatibilitet.**

### Sådan organiseres dine MP3/WMA filer på USB masselagringsapparatet

Dette Hi-Fi system vil pluklæse MP3/WMA filerne i folderne/under-folders/titlernes rækkefølge. Feks:

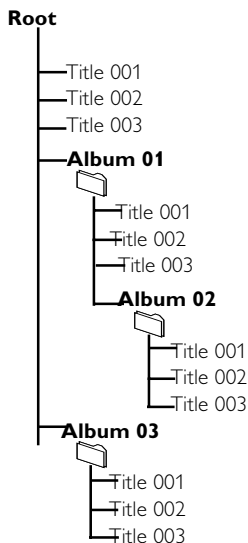

Organiser dine MP3/WMA filer i forskellige foldere eller underfoldere som ønsket.

#### Bemærk:

- Hvis du ikke har organiseret dine MP3/WMA-filer i et album på din disk, placeres alle disse filer automatisk i albummet "00".
- Sørg for at filnavnene på MP3-filerne ender på .mp3.
- Ved DRM-beskyttede WM-filer bruges Windows Media Player 10 (eller nyere) til at brænder/ konvertering. Besøg [www.microsoft.com](http://www.microsoft.com) for detaljer om Windows Media Player og WM DRM (Windows Media Digital Rights Management).

- 1 Check at det USB apparat er rigtigt tilsluttet (Se Forberedelser: Tilslutning af andet udstyr).
- 2 Tryk på **SOURCE** på frontpanelet på systemet én eller flere gange for at vælge **USB** (eller **USB** på fjernbetjeningen).
  - **NO FILE** vises, hvis der ikke findes en audiofil på USB apparatet.
- 3 Afspil USB's audiofiler på samme måde som albummer/numre på en CD (Se Diskbetjening).

#### Bemærk:

- Pga kompatibilitet kan album/ nummeroplysningerne være forskellige fra, hvad der er vist i displayet gennem flash afspillerens music management software
- Filnavne eller ID3 mærkater vises som —, hvis de ikke er på engelsk.

# Specifikationer

## Forstærker

Vurderet udgangseffekt .....	2 x 50 W RMS
Frekvenskurve .....	20 - 20000 Hz, - 3 dB
Signal-/støjforhold .....	> 65 dB
Aux-input .....	1 V RMS 20 k ohm

## Disk

Lasertype .....	halvleder
Diskdiameter .....	12 cm/8 cm
Videoafkodning .....	MPEG-1/MPEG-2/Divx
Video DAC .....	12 Bit
Signalsystem .....	PAL/NTSC
Videoformat .....	4:3/16:9
Video-signal-/støjforhold .....	> 48 dB
Audio DAC .....	24 Bit/96 kHz
Samlet harmonisk forvrængning < 0,1 % (1 kHz)	
Frekvenskurve .....	4 Hz - 20 kHz (44,1 kHz)
.....	4 Hz - 22 kHz (48 kHz)
.....	4 Hz - 24 kHz (96 kHz)
S/N ratio .....	> 65 dBA

## Tuner

FM-indstillingsområde .....	87,5 - 108 MHz
Indstilling af gitter .....	50 KHz
Følsomhed	
– Mono, 26 dB S/N ratio .....	50 uV
– Stereo, 46 dB S/N ratio .....	100 uV
Selektivitet .....	> 28 dB
Image Rejection .....	> 25 dB
Samlet harmonisk forvrængning .....	< 3 %
Signal-/støjforhold .....	> 55 dBA

## Højttalere

Højttalerimpedans .....	4 ohm
Højttalerdriver, base .....	5"
Højttalerdriver, diskantenhed .....	0,2"
Frekvenskurve .....	60 - 20000 Hz

## Generel information

Total udgangseffekt .....	2 x 75 W RMS
Vekselstrøm .....	220 V - 230 V, 50 Hz/60 Hz
Strømforbrug ved drift .....	55 W
Strømforbrug ved Eco-standby .....	1 W
Composite video-output .....	1.0 Vp-p, 75 ohm
Koaksial udgang .....	0.5 Vpp ± 0.1 Vpp 75 ohm
Hovedtelefonstik .....	2 x 15 mW, 32 ohm
Direkte USB .....	Version 1.1
Størrelse	
– Hovedenhed (B x H x D) .....	.....
.....	240 x 160 x 230 mm
– Højttalerkabinet (B x H x D) .....	.....
.....	160 x 270 x 220 mm
Vægt	
– Med emballage .....	12,5 kg
– Hovedenhed .....	3,3 kg
– Højttalerkabinet .....	2 x 3 kg

**Med forbehold for ændringer.**

## ADVARSEL

Forsøg ikke under nogen omstændigheder på selv at reparere anlægget, da garantien dermed bortfalder. Adskil ikke anlægget, da der dermed er fare for at få elektrisk stød.

Hvis der opstår en fejl i anlægget, beder vi Dem kontrollere nedenstående punkter, før De sender anlægget til reparation.

Problem	Løsning
Ingen strøm på anlægget.	<ul style="list-style-type: none"> <li>✓ Kontroller at netledningen er sat rigtigt i.</li> <li>✓ Tryk på <b>ECO POWER/STANDBY-ON</b>  for at tænde for strømmen.</li> </ul>
Intet billede.	<ul style="list-style-type: none"> <li>✓ Kontroller at der er tændt for TV'et.</li> <li>✓ Kontroller videoforbindelserne.</li> <li>✓ Tryk gentagne gange på SOURCE oven på DVD-afspilleren for at vælge "DVD", eller tryk på DISC på fjernbetjeningen.</li> <li>✓ Indstil TV'et på den rigtige Video-indgangskanal. Denne er normalt omkring kanal 00. Eller: De har eventuelt en tast på fjernbetjeningen, som vælger AUX eller A/V IN kanal. For detaljer se i TV'ets brugsanvisning. Eller: Skift TV-kanaler indtil DVD-skærmen ses på TV'et.</li> <li>✓ Hvis funktionen til progressiv scanning er aktiveret, men det tilsluttede TV ikke understøtter signaler af typen progressiv scanning, eller hvis kablerne ikke er tilsluttet korrekt, skal du læse den detaljerede vejledning i Konfiguration af funktion til progressiv scanning, hvis du vil have en grundig vejledning i konfiguration af progressiv scanning eller deaktivere funktionen til progressiv scanning, som vist nedenfor:             <ol style="list-style-type: none"> <li>1) Deaktiver progressiv scanning på TV'et, eller aktiver interlaced-tilstand.</li> <li>2) Tryk på SYSTEM MENU på fjernbetjeningen for at afslutte systemmenuen og derefter på DISC og "1" for at afslutte den progressive scanning.</li> </ol> </li> </ul>
Forstyrrelser i billedet eller dårligt billede.	<ul style="list-style-type: none"> <li>✓ Nogle gange kan der forekomme små billedforstyrrelser. Dette er normalt.</li> <li>✓ Rens disken</li> </ul>
Komplet forstyrret billede eller sort/hvidt billede.	<ul style="list-style-type: none"> <li>✓ TV-modtagere har et farvesystem. Hvis en disk eller DVD mikrosystemet har et andet farvesystem, kan der fremkomme billedforstyrrelser, eller billedet er sort/hvidt. Indstil til det rigtige TV-system.</li> </ul>



# Fejlfinding

**Skærmformatet kan ikke ændres selvom der er valgt andet format på TV'et.**

**Ingen lyd eller forvrængning i lyden.**

**DVD-afspilleren starter ikke afspilning.**

**DVD-afspilleren reagerer ikke, når der trykkes på betjenings-tasterne.**

**Nogle af afspilningsfinesserne som f.eks. vinkler, undertekster eller multispogslyd kan ikke aktiveres.**

**Der er meget støj i lyden, når der lyttes på radio.**

- ✓ Skærmformatet er låst fast af disken.
- ✓ Afhængig af TV'et er det muligt, at skærmformatet ikke kan ændres.
  
- ✓ Regulér på lydstyrken.
- ✓ Kontroller at højttalerne er korrekt tilsluttet.
- ✓ Udskift højttalerledningerne.
- ✓ Frakobl hovedtelefonerne.
- ✓ Anlægget er sat i pause- eller slow motionstilling, eller der foregår hurtigspoling af disken. Tryk på ►|| for at komme tilbage til normal afspilning.
  
- ✓ Læg en fejlfri disk i med afspilningssiden (den blanke side) nedad.
- ✓ Kontroller disk-typen, farve-systemet og den regionale kode. Kontroller om der er ridser eller snavs på disken.
- ✓ Tryk på SYSTEM MENU for at slukke for opsætnings-menuen.
- ✓ Sluk for forældrekontrollen eller ændr på kontrol-niveauet.
- ✓ Der er kommet kondens i afspilleren. Tag disken ud og lad afspilleren stå med strøm på i en times tid.
  
- ✓ Tag stikket ud af stikkontakten og sæt det i igen.
  
- ✓ Der er ikke indspillet multispog på lyd eller undertekster på DVD'en.
- ✓ DVD'en tillader ikke ændring af sproget i lyd eller undertekster.
- ✓ Muligheden findes måske ikke på disken.
  
- ✓ Stil ind på den rigtige frekvens.
- ✓ Tilslut antenne.
- ✓ Rul FM-trådanteren helt ud. Find den placering af antennen der giver bedst lyd og fastgør den på en væg.
- ✓ Tilslut en udendørs FM-antenne.
- ✓ Drej på antennen og/eller flyt den, til der fås bedst modtagelse.
- ✓ Flyt antennen længere væk fra det apparat, der forårsager støjen.
- ✓ Gør afstanden mellem systemet og TV'et eller videobåndoptageren større.

## Fjernbetjeningen virker ikke.

- ✓ Vælg kilde (f.eks. DISC eller TUNER) før der trykkes på en af funktionsknapperne.
- ✓ Ret fjernbetjeningen mod DVD-afspillerens sensor.
- ✓ Gør afstanden til DVD-afspilleren mindre.
- ✓ Fjern eventuelle genstande mellem fjernbetjening og afspiller.
- ✓ Udskift batterierne med nye.
- ✓ Kontroller at batterierne er sat rigtigt i.

## Der er ingen lys i displayet.

- ✓ Tryk på DIM.

## Brum eller snurren i lyden.

- ✓ Placér DVD mikrosystemet så langt væk som muligt fra elektriske apparater, der kan forårsage interferens.

## Der mangler bas i lyden.

- ✓ Kontroller at alle højttalere har den rigtige polaritet.

## Kan ikke vælge **Progressiv scanning - til/fra**

- ✓ Kontroller, at udgangen til videosignalet er skiftet til "Pr/Cr Pb/Cb Y".

## Ingen lyd og billede

- ✓ Kontroller, at RGB/SCART-kablet er forbundet med den korrekte enhed (Se Tilslutning til et TV)

## Nogle filer på USB apparatet vises ikke

- ✓ Check om antallet af foldere overstiger 99 eller antallet af titler overstiger 999.

## "DEVICE NOT SUPPORTED" ruller på skærmen.

- ✓ Fjern USB-masselagringsenheden, eller vælg en anden kilde.

**Afsnit:** Afsnit i et billed- eller musikstykke på en DVD, som er mindre end titler. En titel er sammensat af flere afsnit. Hvert afsnit er tildelt et afsnitsnummer som gør det muligt at vælge det afsnit, der ønskes.

**Afspilningskontrol (PBC):** Refererer til de signaler der er optaget i Video-CD'er eller SVCD'er for kontrol af gengivelsen. Ved at bruge menuskærmene, som er optaget på en Video-CD eller SVCD og som understøtter PBC kan man få fornøjelse af den interaktive software såvel som software med søgefunktion.

**AUDIO OUT jackstik:** Jackstik på bagsiden af DVD-systemet, som sender audiolyd videre til et andet system (TV, Stereo etc.).

**Bitstrøm:** Det antal data der bruges til gengivelse af en given længde musik målt i kilobits pr. sekund eller kbps. Eller den hastighed med hvilken der optages. Generelt, jo højere bitstrøm eller jo højere hastighed desto bedre lyd kvalitet. Højere bitstrøm bruger imidlertid mere plads i en disk.

**Diskmenu:** En skærmbeskrivelse som gør det muligt at vælge billeder, lyd, undertekster, multivinkler etc., som er optaget i en DVD.

**Dolby Digital:** Et surround-lydsystem der er udviklet af Dolby Laboratories og som indeholder op til seks kanaler med digital lyd (forreste venstre og højre), venstre og højre surround og midterste).

**DTS:** Digital Theatre Systems. Dette er også et surround-lydsystem, men det er anderledes end Dolby Digital. De to systemer er udviklet af forskellige firmaer.

**Forældrekontrol:** En funktion i DVD'er som gør det muligt at få aldersbestemt begrænset afspilning af indholdet i DVD'en i overensstemmelse med begrænsningsniveauet i hvert land. Begrænsningen varierer fra disk til disk. Når funktionen er aktiveret, forbydes afspilningen hvis softwarens niveau er højere end det af brugeren indstillede niveau.

**Højde/breddeforhold:** Forholdet mellem den lodrette og vandrette størrelse på de billeder der ses på TV-skærmen. Et almindeligt TV har billedforholdet 4:3, et wide-screen TV har forholdet 16:9.

**JPEG:** Et komprimeret datasystem for et still-billede foreslået af Joint Photographic Expert Group, som kun har en lidt formindsket billedkvalitet på trods af den store komprimering.

**MP3:** Et fil-format med komprimeret lyddatasystem. "MP3" er en forkortelse for Motion Picture Experts Group 1 (eller MPEG-1) Audio Layer 3. Ved at bruge MP3-format kan en CD-R eller en CD-RW indeholde 10 gange så mange data som en almindelig CD.

**PCM (Pulse Code Modulation):** Et system til konvertering af analoge lyd signaler til digitale signaler for senere behandling uden at der er anvendt komprimering ved konverteringen.

**Regionskode:** Et system der kun tillader at diske kan afspilles i bestemte forudvalgte regioner. Dette DVD-system kan kun afspille diske, som har samme regionskode som systemet. Systemets regionskode findes på typeskiltet. Nogle diske kan afspilles i mere end én region (eller i ALL (alle regioner)).

**S-Video:** Giver et mere klart billede ved at gengive billede og lyd i to separate kanaler. Man kan kun bruge S-Video, hvis TV'et er udstyret med et S-video in jackstik.

**Samplingfrekvens:** Frekvensen af samplingdata når analoge data konverteres til digitale data. Samplingfrekvensen refererer numerisk til, hvor mange gange det analoge signal samples pr. sekund.

**Surround:** Et system der frembringer realistiske tredimensionelle lyd-felter ved brug af mange højttalere omkring lytteren.

**Titel:** Det længste afsnit af billede eller musik i en DVD, musik-CD, video software etc. eller et helt album i audio software. Hver titel er tildelt et titelnummer som gør det muligt at vælge den titel, der ønskes afspillet.

**VIDEO OUT jackstik:** Jackstik på bagsiden af DVD-systemet, som sender videosignaler til TV'et.

Meet Philips at the Internet  
<http://www.philips.com>

English

Français

Español

Deutsch

Nederlands

Italiano

Svenska

Dansk



MCD716

