

PHILIPS

مكبر الصوت

فئة 5000

TAB5108



دليل المستخدم

سجل منتجك واحصل على الدعم على الموقع الإلكتروني
www.philips.com/support

المحتويات

2	1 مهم
2	المساعدة والدعم
2	تعليمات السلامة المهمة
3	الاهتمام بالمنتج
3	الحفاظ على البيئة
4	الامتثال
4	محتويات الصندوق
4	2 مكبر الصوت
4	الجهاز الرئيسي
5	وحدة تحكم عن بُعد
6	الموصلات
6	3 التوصيل
6	وضع الجهاز
7	توصيل مكبر الصوت
7	توصيل الصوت من التلفاز والأجهزة الأخرى
9	4 استخدام مكبر الصوت
9	تشغيل/إيقاف
9	التحكم في مستوى الصوت
9	اختيار المصدر
9	إعداد المعادل
10	مصدر صوت AUX
10	مصدر صوت بصري
10	مصدر صوت HDMI (ARC)
10	تشغيل الصوت عبر البلوتوث
11	الاستعداد للتلقائي
11	تطبيق إعدادات المصنع
11	5 التركيب على الحائط
12	6 مواصفات الجهاز
13	7 استكشاف الأخطاء وإصلاحها

احم سلك الطاقة من السير عليه أو الضغط عليه وخاصة عند القوابس، والمقابس المناسبة، ومكان خروجها من المنتج.

لا تستخدم سوى الملحقات/الإكسسوارات التي تُحددها الشركة المصنعة.

لا تستخدم سوى عربة أو حامل أو حامل ثلاثي أو دعامة أو منضدة أوصت بها الشركة المصنعة أو تُباع مع الجهاز. وعند استخدام



عربة، انتبه عند تحريك هيكل

العربة/الجهاز لتجنب التعرض لإصابة من انقلابه. افصل هذا الجهاز أثناء العواصف الرعدية، أو عند عدم استخدامه لفترات طويلة.

استعن بموظف صيانة مؤهل لإجراء جميع أعمال الصيانة. تكون أعمال الصيانة مطلوبة عند تلف المنتج بأي شكل من الأشكال، مثل تلف سلك الإمداد بالطاقة أو القابس، أو انسكاب سائل أو سقوط أجسام داخل المنتج، أو تعرض المنتج إلى المطر أو الرطوبة، أو لا يعمل الجهاز بشكل طبيعي، أو سقط الجهاز.

تنبيه استخدام البطارية - لتجنب تسريب البطارية الذي قد يؤدي إلى حدوث إصابة مميتة أو تلف الممتلكات أو تلف بالجهاز:

- ركب جميع البطاريات بطريقة صحيحة، مع محاذاة علامتي + و - الموجودتين على الجهاز.
- لا تخلط البطاريات (القديمة والجديدة أو الكربونية والقلوية، وما إلى ذلك).
- أزل البطاريات عند عدم استخدام الجهاز لفترة طويلة.
- يجب ألا تتعرض البطارية إلى حرارة شديدة مثل ضوء الشمس المباشر، أو حريق، أو شيء مشابه.

قد يحتوي المنتج/وحدة التحكم عن بُعد على بطارية من النوع الذي على شكل عملة/زر، ومن الممكن أن يُبتلع. يرجى إبقاء البطارية بعيداً عن متناول الأطفال في جميع الأوقات! في حالة ابتلاعها، يمكن أن تؤدي البطارية إلى إصابة خطيرة أو الوفاة. يمكن أن تحدث حروق داخلية خطيرة خلال ساعتين من ابتلاعها.

إذا أصابك الشك أنه تم ابتلاع بطارية أو أصبحت داخل أي جزء من الجسم، ابحث عن المساعدة الطبية على الفور.

عند تغيير البطاريات، يرجى إبقاء جميع البطاريات الجديدة والقديمة بعيداً عن متناول الأطفال. تأكد من إحكام إغلاق حجرة البطارية تماماً بعد استبدال البطارية.

يُرجى قراءة جميع التعليمات وفهمها قبل استخدام منتجك. في حالة حدوث تلف بسبب عدم اتباع التعليمات، فلن يغطيه الضمان.

المساعدة والدعم

للحصول على دعم شامل عبر الإنترنت، يرجى زيارة www.philips.com/support من أجل:

- تنزيل دليل المستخدم ودليل البدء السريع
 - مشاهدة مقاطع الفيديو التعليمية (تتوفر لطرز مُحددة فقط)
 - للعثور على إجابات للأسئلة المتكررة المُجاب عنها
 - إرسال لنا السؤال عبر البريد الإلكتروني
 - يمكنك التحدث مع مسؤول الدعم
- اتبع التعليمات الموضحة على موقع الويب لتحديد لغتك، ومن ثم أدخل رقم طراز منتجك.
- أو بدلاً من ذلك، يمكنك الاتصال بخدمة العملاء في بلدك. قبل التواصل معنا، يرجى تدوين رقم الطراز والرقم التسلسلي لمنتجك. يمكنك العثور على هذه المعلومات على الجزء الخلفي أو السفلي من منتجك.

تعليمات السلامة المهمة

- اقرأ هذه التعليمات.
- احتفظ بهذه التعليمات.
- انتبه لكل التحذيرات.
- اتبع كل التعليمات.
- لا تستخدم هذا الجهاز بالقرب من الماء.
- لا تنظفه سوى بقطعة قماش جافة.
- لا تسد أيًا من فتحات التهوية. ويتم تركيبه وفقاً لإرشادات الشركة المصنعة.
- لا تتركب التلغاز بالقرب من أي من مصادر الحرارة مثل الرادياتيرات أو مواد امتصاص الحرارة، أو المواقف، أو الأجهزة الأخرى (بما في ذلك مكبرات الصوت) التي تنتج الحرارة.
- لا تحاول تجاهل غرض السلامة الخاص باستخدام قابس مستقطب أو مؤرض. يحتوي القابس المستقطب على نصلين مع وجود نصل أكبر من الآخر. يحتوي القابس المؤرض على نصلين وسن تأريض ثالث. يتم توفير النصل العريض أو النصل الثالث الطويل لسلامتك. عندما لا يتوافق المقبس المرفق مع المآخذ الخاص بك، استشر كهربائياً لاستبدال المآخذ القديم.

لتقليل مخاطر نشوب حريق أو التعرض لصدمة كهربائية، يجب عدم تعريض هذا الجهاز للمطر أو الرطوبة، كما يجب عدم وضع الأشياء المملوءة بالسوائل، مثل المزهريات، على هذا الجهاز.

لتجنب التعرض لصدمة كهربائية، يرجى مطابقة الشفرة العريضة للقباس مع الفتحة العريضة، ومن ثم أدخلها بالكامل.

تحذير:



تنبيه:



الاهتمام بالمنتج

لا تستخدم سوى قماش الميكروفايبر لتنظيف المنتج.

الحفاظ على البيئة

التخلص من المنتج والبطارية القديمة



تم تصميم منتجك وتصنيعه باستخدام مواد ومكونات عالية الجودة يمكن إعادة تدويرها وإعادة استخدامها.



يعني هذا الرمز الموجود على المنتج أن التوجيه الأوروبي 2012/19/EU يشمل هذا المنتج.



يعني هذا الرمز أن المنتج يحتوي على بطاريات يغطيها التوجيه الأوروبي 2013/56/EU ولا يمكن التخلص منها مع النفايات المنزلية العادية. تعرف على نظام التجميع المنفصل المحلي للمنتجات الكهربائية والإلكترونية والبطاريات. واتباع القواعد المحلية ولا تتخلص من المنتج والبطاريات مع النفايات المنزلية العادية. يساعد التخلص الصحيح من المنتجات القديمة والبطاريات على تجنب النتائج السلبية على البيئة وصحة الإنسان.

إزالة البطاريات التي يمكن التخلص منها

لإزالة البطاريات التي يمكن التخلص منها، راجع قسم تركيب البطارية.

- إذا تعذر إحكام إغلاق حجرة البطارية تمامًا، فتوقف عن استخدام المنتج. يرجى إبقائه بعيدًا عن الأطفال واتصل بالشركة المصنعة.
- يجب ألا يتعرض الجهاز لتقطير المياه أو تناثرها.
- لا تضع أي مصادر للخطر فوق الجهاز (على سبيل المثال أغراض ممتلئة بالسوائل، أو شموع مضاءة).
- قد يحتوي هذا المنتج على الرصاص والزرنيق. تخلص من الجهاز وفقًا للقوانين المحلية وقوانين الولاية والقوانين الفيدرالية. للحصول على معلومات إعادة التدوير أو التخلص من الجهاز، يرجى الاتصال بالسلطات المحلية. للحصول على مساعدة فيما يتعلق بخيارات إعادة التدوير، يرجى التواصل عبر www.mygreenelectronics.com أو www.eiae.org أو www.recycle.philips.com.
- عند استخدام قابس التيار الكهربائي أو قارئة الجهاز كجهاز فصل، يجب أن يظل جهاز الفصل جاهزًا للتشغيل بسرعة.
- لا تضع هذا الجهاز على الأثاث الذي يمكن أن يتمكن طفل وشخص بالغ من إمالاته أو سحبه أو الوقوف فوقه أو التسلق عليه. يمكن أن يتسبب سقوط الجهاز في التعرض لإصابة خطيرة أو حتى الوفاة.
- لا يجب وضع هذا الجهاز في مكان تثبيت مدمج مثل خزانة كتب أو رف ما لم يتم توفير التهوية المناسبة. تأكد من ترك مسافة تبلغ 7.8 بوصات (20 سم) أو أكثر حول الجهاز.

رمز جهاز من الفئة II



يُشير هذا الرمز إلى أن الجهاز يحتوي على نظام عزل مزدوج.

تعرف على رموز السلامة هذه

يشير رمز "صاعقة البرق" إلى أن المواد غير المعزولة داخل الجهاز قد تتسبب في حدوث صدمة كهربائية. من أجل سلامة كل فرد في منزلك، يرجى عدم فك غطاء الجهاز.

تلقت "علامة التعجب" الانتباه إلى الميزات التي يجب عليك قراءة المطبوعات المرفقة المتعلقة بها عن كتب لمنع حدوث مشكلات في التشغيل والصيانة.

2 مكبر الصوت

تهانينا على شرائك، ومرحبًا بك في Philips! لتحقيق أقصى استفادة من الدعم الذي توفره شركة Philips، يرجى تسجيل منتجك على الموقع الإلكتروني www.philips.com/support.

الجهاز الرئيسي

يتضمن هذا القسم نظرة عامة على الجهاز الرئيسي.

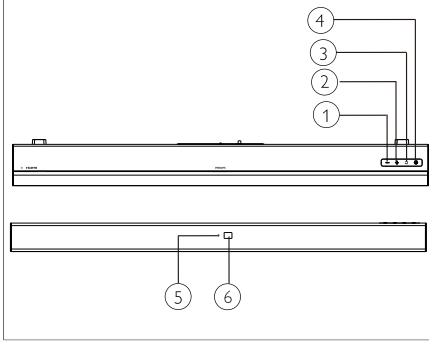

- ① - (مستوى الصوت) خفض مستوى الصوت.
- ② + (مستوى الصوت) زيادة مستوى الصوت.
- ③ (المصدر) حدد مصدر إدخال لمكبر الصوت.
- ④ تشغيل مكبر الصوت أو تحويله إلى وضع الاستعداد.
- ⑤ مؤشر LED متعدد الألوان: المصدر/وضع الاستعداد
- ⑥ مستشعر وحدة التحكم عن بُعد

الامتثال

يتوافق هذا المنتج مع متطلبات التداخل اللاسلكي الخاصة بالمجتمع الأوروبي.

بموجب هذا، تعلن شركة TP Vision Europe B.V. أن هذا المنتج متوافق مع المتطلبات الأساسية والأحكام الأخرى ذات الصلة من التوجيه 2014/53/EU. يمكنك العثور على إعلان المطابقة على www.philips.com/support.

محتويات الصندوق

تحقق وتعرف على المكونات الموجودة في العبوة:

- 1× مكبر الصوت
- 1× وحدة تحكم عن بُعد
- 1× محول التيار المتردد (لمكبر الصوت)
- 1× مجموعة التركيب على الحائط
- (حوامل التثبيت على الحائط 2×، براغي 6×، أوتاد 2×)
- 1× دليل التشغيل السريع / بطاقة الضمان / ورقة السلامة
- 2× بطاريات AAA

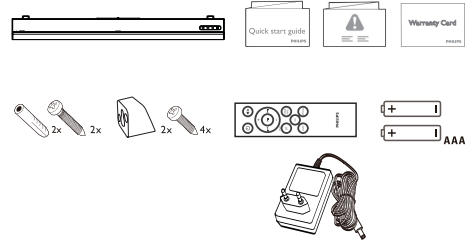

وحدة تحكم عن بُعد

يتضمن هذا القسم نظرة عامة على وحدة التحكم عن بُعد.

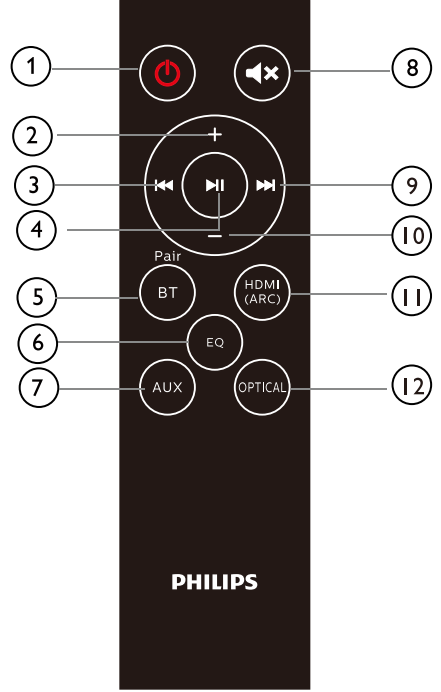

- ① (الاستعداد-التشغيل) ⏻
 - تشغيل مكبر الصوت أو تحويله إلى وضع الاستعداد.
- ② + (مستوى الصوت)
 - زيادة مستوى الصوت.
- ③ ⏮
 - التخطيطي للوصول إلى المسار السابق في وضع البلوتوث.
- ④ ⏸
 - تشغيل أو الإيقاف المؤقت أو استئناف التشغيل في وضع البلوتوث.
- ⑤ BT/PAIR (البلوتوث/الاقتران)
 - اضغط على الزر للتبديل إلى وضع البلوتوث.
 - اضغط مع الاستمرار لفصل جهاز البلوتوث المتصل حاليًا وبدء عملية إقران جديدة.
- ⑥ EQ (المعادل)
 - التبديل بين أوضاع المعادل الأربعة. فيلم، وموسيقى، والإستاد، وأخبار.
- ⑦ AUX
 - تبديل مصدر الصوت إلى اتصال AUX.
- ⑧ ⏴
 - كتم الصوت أو استعادته.
- ⑨ ⏭
 - التخطيطي للوصول إلى المسار التالي في وضع البلوتوث.
- ⑩ - (مستوى الصوت)
 - خفض مستوى الصوت.
- ⑪ HDMI (ARC)
 - تبديل مصدر الصوت إلى اتصال HDMI (ARC).
- ⑫ OPTICAL (بصري)
 - تبديل مصدر الصوت إلى اتصال بصري.

3 التوصيل

يساعدك هذا القسم على توصيل مكبر الصوت بجهاز تلفاز وأجهزة أخرى.

للحصول على معلومات حول التوصيلات الأساسية لمكبر الصوت والملحقات، راجع دليل البدء السريع.

عظجالم

- للحصول على التعريف بالمنتج وتقييمات التيار الكهربائي، راجع لوحة النوع الموجودة على الجزء الخلفي أو السفلي من المنتج.
- قبل إجراء أي توصيلات أو تغييرها، يرجى التأكد من أن جميع الأجهزة مفصولة من مصدر التيار الكهربائي.

وضع الجهاز

يُرجى وضع مكبر الصوت كما هو موضح أدناه.

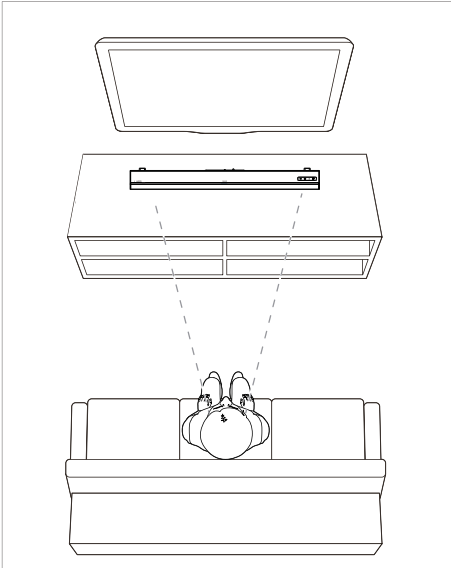

الموصلات

يتضمن هذا القسم نظرة عامة على الموصلات المتوفرة على مكبر الصوت.

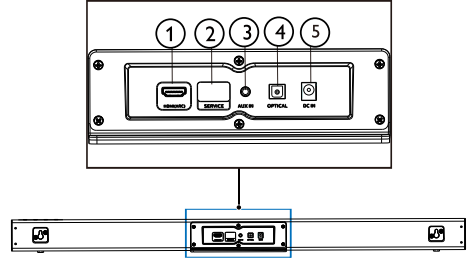

- ① **HDMI (ARC)**
التوصيل بمدخل HDMI على التلفاز.
- ② **SERVICE (مخصص للخدمة)**
لترقية البرنامج.
- ③ **AUX IN (مدخل AUX)**
على سبيل المثال، دخل الصوت من مشغل MP3 (مقبس 3.5 مم).
- ④ **OPTICAL (بصري)**
التوصيل بمخرج الصوت البصري الموجود على التلفاز أو جهاز رقمي.
- ⑤ **DC IN (مدخل التيار المباشر)**
قم بتوصيل مكبر الصوت بمصدر الإمداد بالطاقة.

توصيل الصوت من التلفاز والأجهزة الأخرى

الخيار 1: توصيل الصوت من خلال كابل بصري رقمي

أفضل جودة للصوت

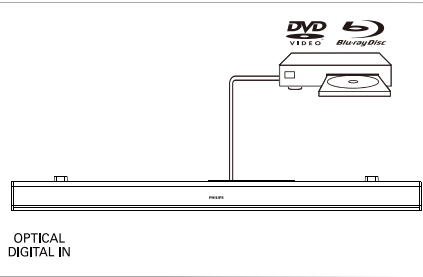
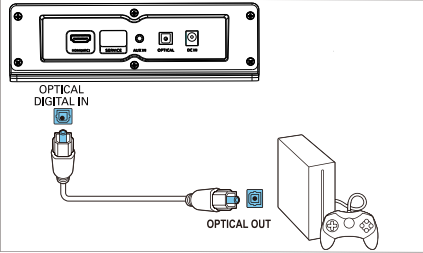
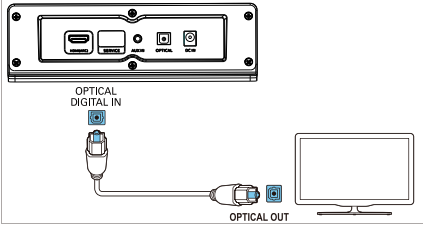

باستخدام كبل بصري، قم بتوصيل موصل OPTICAL الموجود على مكبر الصوت بموصل OPTICAL OUT الموجود على التلفاز أو أي جهاز آخر.

- قد يكون مكتوبًا على الموصل البصري الرقمي SPDIF OUT أو SPDIF IN. ملاحظة: يجب ضبط خرج صوت التلفاز على PCM.

توصيل مكبر الصوت

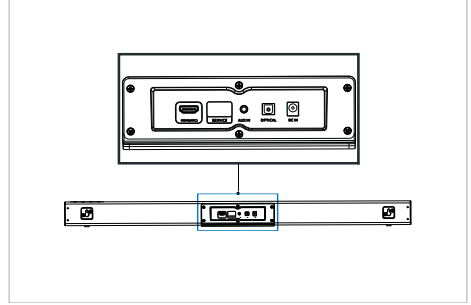

الخيار 3: الاتصال بمقبس HDMI (ARC)

يدعم مكبر الصوت الذي لديك HDMI مع قناة إرجاع الصوت (ARC). إذا كان التلفزيون الذي لديك متوافقًا مع HDMI ARC، فيمكنك الاستماع إلى صوت التلفزيون من خلال مكبر الصوت الذي لديك باستخدام كابل HDMI واحد.

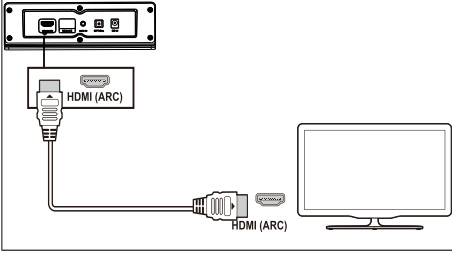

1 باستخدام كابل HDMI عالي السرعة، قم بتوصيل موصل **HDMI (ARC)** الموجود على مكبر الصوت بموصل **HDMI ARC** الموجود على التلفزيون.

- قد يكون موصل **HDMI ARC** الموجود على التلفزيون باسم مختلف. للحصول على التفاصيل، راجع دليل مستخدم التلفزيون.

2 يُرجى تشغيل عمليات HDMI-CEC، على التلفزيون. للحصول على التفاصيل، راجع دليل مستخدم التلفزيون.

ملاحظة: يجب ضبط خرج صوت التلفزيون على PCM.

الخيار 2: توصيل الصوت باستخدام كابل صوت استريو مقاس 3.5 مم

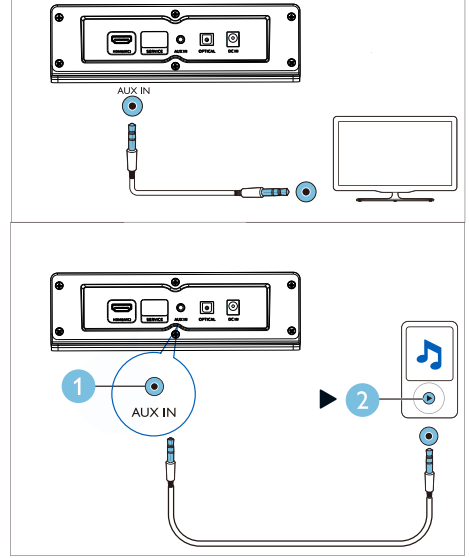

باستخدام كابل صوت استريو مقاس 3.5 مم، يمكنك توصيل موصل **AUX IN** على مكبر الصوت بموصل **AUX IN** على التلفزيون أو جهاز آخر.

4 استخدام مكبر الصوت

يساعدك هذا القسم في استخدام مكبر الصوت لتشغيل الصوت من الأجهزة المتصلة.

قبل البدء

- تأكد من توصيل التوصيلات الضرورية الموضحة في دليل البدء السريع ودليل المستخدم.
- تحويل مكبر الصوت إلى المصدر الصحيح للأجهزة الأخرى.

اختيار المصدر

اضغط على  على مكبر الصوت بشكل متكرر أو الأزرار المتوافقة (BT/PAIR، وAUX، وHDMI (ARC)، وOPTICAL) على وحدة التحكم عن بُعد للتبديل بين المصادر المختلفة.

 AUX IN: أخضر ثابت



 إقران البلوتوث: وميض باللون الأزرق

 تم الاتصال عبر البلوتوث: لون أزرق ثابت

 OPTICAL: أصفر ثابت





 HDMI (ARC): أرجواني ثابت

تشغيل/إيقاف



- قم بتوصيل مكبر الصوت بمصدر الإمداد بالطاقة، وسيضيء مؤشر وضع الاستعداد باللون الأحمر.
- اضغط على  لتشغيل مكبر الصوت.
- يضيء مؤشر مكبر الصوت باللون الأبيض ومن ثم سيعرض حالة المصدر الأخير المُحدد. اضغط مرة أخرى لتحويل مكبر الصوت إلى وضع الاستعداد.
-  الاستعداد: المؤشر باللون الأحمر الثابت.

إعداد المعادل



اضغط على EQ على وحدة التحكم عن بُعد لاختيار وضع Music أو Movie أو News أو Stadium (الموسيقى أو فيلم أو أخبار أو الإستاد).

-  Music: يومض مؤشر مكبر الصوت باللون الأبيض لمدة 3 ثوانٍ.
-  Movie: يومض مؤشر مكبر الصوت باللون الأخضر لمدة 3 ثوانٍ.
-  News: يومض مؤشر مكبر الصوت باللون الأحمر لمدة 3 ثوانٍ.
-  Stadium: يومض مؤشر مكبر الصوت باللون الأزرق السماوي لمدة 3 ثوانٍ.

التحكم في مستوى الصوت

- اضغط على +/- (مستوى الصوت) لزيادة مستوى الصوت أو خفضه.
- لكتم الصوت، اضغط على  الموجود على وحدة التحكم عن بُعد.
- لاستعادة الصوت، اضغط على  مرة أخرى أو اضغط على +/- (مستوى الصوت).

مؤشر الحالة

-  خفض/زيادة مستوى الصوت/كتم الصوت: وميض باللون الأحمر.
-  أعلى/أقل مستوى للصوت: لون أحمر ثابت لمدة ثلاث ثوانٍ.
- عند الضغط على + (مستوى الصوت) لزيادة مستوى الصوت، يومض مؤشر مكبر الصوت باللون الأحمر، وسيعود مستوى الصوت إلى الحالة العادية. سيعرض مؤشر مكبر الصوت لون أحمر ثابت لمدة ثلاث ثوانٍ عندما يصل مستوى الصوت إلى الحد الأقصى.

مصدر صوت AUX

يمكنك تشغيل الصوت من مصدر خارجي (هاتف ذكي أو جهاز لوحي وما إلى ذلك) باستخدام كابل صوت مقاس 3.5 مم.

- 1 قم بتوصيل الجهاز الخارجي بمكبر الصوت باستخدام كابل صوت استريو مقاس 3.5 مم. راجع صفحة 8 للحصول على خطوات التوصيل باستخدام AUX.
- 2 اضغط على **AUX** الموجود على وحدة التحكم عن بُعد.  يتحول لون مؤشر مكبر الصوت إلى اللون الأخضر الثابت.
- 3 تشغيل الصوت على جهاز خارجي (راجع دليل مستخدم الجهاز).

مصدر صوت بصري

يمكنك تشغيل الصوت من تلفاز باستخدام كابل بصري.

- 1 قم بتوصيل التلفاز بمكبر الصوت باستخدام كابل صوت بصري (غير مرفق). راجع صفحة 7 للحصول على خطوات التوصيل باستخدام OPTICAL.
- 2 اضغط على **OPTICAL** الموجود على وحدة التحكم عن بُعد.  يتحول لون مؤشر مكبر الصوت إلى اللون الأصفر الثابت.
- ملاحظة: يجب ضبط خرج صوت التلفاز على إشارة PCM.

مصدر صوت HDMI (ARC)

تُستخدم ARC (قناة إعادة الصوت) في خرج الصوت الرقمي لأجهزة التلفاز LCD للاستمتاع بجودة صوت متزامنة بشكل مثالي.

- 1 قم بتوصيل التلفاز بمكبر الصوت باستخدام كابل HDMI (غير مرفق). راجع صفحة 8 للحصول على خطوات التوصيل باستخدام HDMI (ARC).
- 2 اضغط على **HDMI (ARC)** الموجود على وحدة التحكم عن بُعد.  يتحول لون مؤشر مكبر الصوت إلى اللون الأرجواني الثابت.
- ملاحظة: يجب ضبط خرج صوت التلفاز على إشارة PCM وتشغيل ARC (راجع دليل التلفاز).

تشغيل الصوت عبر البلوتوث

يُرجى توصيل مكبر الصوت بجهاز يدعم تقنية البلوتوث (مثل iPad أو iPhone أو iPod touch أو هاتف Android أو الكمبيوتر المحمول) من خلال البلوتوث، ومن ثم يمكنك الاستماع إلى الملفات الصوتية المخزنة على الجهاز من خلال سماعات مكبر الصوت.

ما الذي تحتاجه

- جهاز بلوتوث يدعم ملف البلوتوث A2DP، وAVRCP وإصدار البلوتوث مثل 4.2 أو أعلى. يبلغ أقصى نطاق تشغيلي بين مكبر الصوت وجهاز البلوتوث 4 أمتار (13 قدمًا) تقريبًا.
- 1 اضغط على زر **BT/Pair** على وحدة التحكم عن بُعد لتحويل مكبر الصوت إلى وضع البلوتوث. ← يومض مؤشر مكبر الصوت باللون الأزرق.
- 2 على جهاز يدعم البلوتوث، يُرجى تشغيل البلوتوث، والبحث عن Philips TAB5108 وتحديد لهبء الاتصال (راجع دليل المستخدم للجهاز الذي يدعم البلوتوث حول كيفية تمكين البلوتوث). ← خلال الاتصال، يومض مؤشر مكبر الصوت باللون الأزرق.
- 3 انتظر حتى يتحول مؤشر مكبر الصوت إلى اللون الأزرق الثابت، وستسمع صوت صافرة عند نجاح الاتصال. في حالة فشل الاتصال، يومض المؤشر باستمرار.
- 4 حدد ملفات الصوت أو الموسيقى وشغلها على جهازك الذي يدعم البلوتوث.
 - أثناء التشغيل، إذا وردت مكالمة، فسيتم إيقاف تشغيل الموسيقى مؤقتًا.
 - إذا كان جهاز البلوتوث الذي لديك يدعم ملف تعريف AVRCP، فيمكنك الضغط على وحدة التحكم عن بُعد على **||◀◀/▶▶||** للوصول إلى مسار، أو الضغط على **▶▶||** لإيقاف التشغيل مؤقتًا/استئناف التشغيل.
- 5 للخروج من وضع البلوتوث، يرجى تحويل مكبر الصوت إلى مصدر آخر.
 - عند التحويل مرة أخرى إلى وضع البلوتوث، سيظل اتصال البلوتوث نشطًا.
 - فصل الاتصال بالجهاز الحالي:
 - إذا كنت ترغب في مكبر الصوت بجهاز بلوتوث آخر، فاضغط مع الاستمرار على **BT/PAIR** الموجود على وحدة التحكم عن بُعد لفصل جهاز البلوتوث المتصل حاليًا.

5 التركيب على الحائط

مؤشر الحالة

- 🔴 قيد انتظار الاتصال: وميض باللون الأزرق
- 🟢 متصل: لون أزرق ثابت
- 🔵 تم قطع الاتصال: وميض باللون الأزرق

عظجالم

- قد يؤدي التثبيت على الحائط غير الصحيح إلى حدوث حادث أو التعرض لإصابة أو إحداث تلف بالجهاز. إذا كان لديك أي استفسار، فاتصل بخدمة العملاء في بلدك.
- قبل التركيب على الحائط، تأكد من أن الحائط يمكنه تحمل وزن مكبر الصوت.

عظجالم

- قد تتم مقاطعة تدفق الموسيقى بسبب العوائق الموجودة بين الجهاز ومكبرات الصوت، مثل الحوائط أو الهيكل المعدني الذي يغطي الجهاز أو الأجهزة الأخرى القريبة التي تعمل بالتردد نفسه.

طول/قطر البرغي

وفقًا لنوع حامل التثبيت على الحائط، تأكد من استخدام براغي بطول وقطر مناسبين.

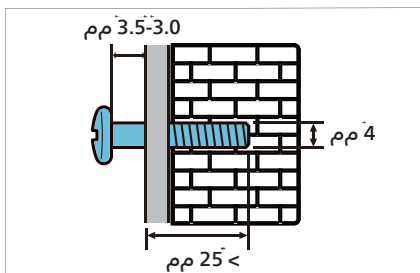

راجع الرسم التخطيطي في دليل التشغيل السريع للتعرف على كيفية تثبيت مكبر الصوت على الحائط.

- (1) اثقب فتحتين على الحائط.
- (2) قم بتأمين الأوتاد والبراغي في الفتحات.
- (3) يرجى تعليق مكبر الصوت على البراغي التثبيت.

الاستعداد التلقائي

يتحول هذا الجهاز تلقائيًا إلى وضع الاستعداد بعد 15 دقيقة من عدم نشاط أي زر أو عدم تشغيل أي صوت من الجهاز المتصل.

تطبيق إعدادات المصنع

يمكنك إعادة تعيين مكبر الصوت على وضع الإعدادات الافتراضية.

- في وضع AUX، اضغط مع الاستمرار على  على وحدة التحكم عن بُعد لمدة 5 ثوانٍ. ← تتم استعادة إعدادات المصنع.

6 مواصفات الجهاز

عظالم

- التصميم والمواصفات عرضة للتغيير دون إخطار.

مضخم الصوت

- إجمالي طاقة خرج RMS:
30 وات RMS (+/-) 0.5 ديسيبل، 10% THD
- استجابة التردد: 50 هرتز-15 كيلوهرتز /
±3 ديسيبل
- معدل الإشارة إلى الضوضاء:
< 65 ديسيبل (CCIIR) / (A-weighted)
- التشوه التوافقي الكلي: > 1%
استشعار الإدخال:
- LINE IN: 500 ميلي فولت +/- 50 ميلي فولت

بلوتوث

- ملفات تعريف البلوتوث: A2DP، وAVRCP
- إصدار البلوتوث: 4.2
- نطاق التردد/طاقة الخرج:
2402 - 2480 ميغاهرتز / ≥ 20 ديسيبل/م

الجهاز الرئيسي

مكبر الصوت

- الإمداد بالطاقة: 100-240 فولت، 50/60 هرتز
- استهلاك الطاقة: 15 فولت/1.6 أمبير
- استهلاك الطاقة في وضع الاستعداد:
 ≥ 0.5 وات
- الأبعاد (الطول × العرض × الارتفاع):
900 × 65.5 × 91 مم
- الوزن: 1.53 كجم
- برنامج التشغيل: 2 × النطاق الكامل
(52 مم/2 بوصة، 4 أوم)

بطاريات وحدة التحكم عن بُعد

- AAA-R03 (1.5 فولت) × 2

7 استكشاف الأخطاء وإصلاحها

بلوتوث

يتعذر على جهاز الاتصال بمكبر الصوت.

- الجهاز لا يدعم ملفات التعريف المتوافقة المطلوبة لمكبر الصوت.
- لم تقم بتمكين وظيفة البلوتوث على الجهاز. راجع دليل مستخدم الجهاز حول كيفية تفعيل الوظيفة.
- لم يتصل الجهاز بشكل صحيح. يرجى توصيل الجهاز بشكل صحيح (راجع "تشغيل الصوت عبر البلوتوث" في صفحة 10).
- مكبر الصوت متصل بالفعل بجهاز بلوتوث آخر. افصل الجهاز المتصل ومن ثم حاول مرة أخرى.

جودة تشغيل الصوت من جهاز البلوتوث المتصل ضعيفة.

- استقبال البلوتوث ضعيف. حرك الجهاز بالقرب من مكبر الصوت، أو أزل أي عوائق بين الجهاز ومكبر الصوت.

يتصل جهاز البلوتوث المتصل ويفصل باستمرار.

- استقبال البلوتوث ضعيف. حرك الجهاز بالقرب من مكبر الصوت، أو أزل أي عوائق بين الجهاز ومكبر الصوت.
- أوقف تشغيل وظيفة Wi-Fi على جهاز البلوتوث لتجنب حدوث تداخل.
- فيما يتعلق بأجهزة البلوتوث، يمكن إيقاف اتصال البلوتوث تلقائيًا لتوفير الطاقة. لا يُشير هذا إلى عيب في مكبر الصوت.

⚠️ ريذحت

- خطر التعرض إلى صدمة كهربائية! لا تُزل أبدًا غطاء الجهاز.

للحفاظ على صلاحية الضمان، لا تحاول أبدًا إصلاح الجهاز بنفسك.

إذا واجهت مشكلات أثناء استخدام مكبر الصوت هذا، فتتحقق من النقاط التالية قبل طلب الصيانة. إذا استمرت المشكلة، فاحصل على الدعم على الموقع الإلكتروني www.philips.com/support.

الجهاز الرئيسي

لا تعمل الأزرار الموجودة على مكبر الصوت.

- افصل مكبر الصوت من مصدر الإمداد بالطاقة لعدة دقائق، ومن ثم أعد توصيله.

الصوت

لا يوجد صوت يخرج من سماعة مكبر الصوت.

- عليك توصيل كابل الصوت من مكبر الصوت إلى تلفازك أو أجهزة أخرى.
- أعد ضبط مكبر الصوت على إعدادات المصنع.
- على وحدة التحكم عن بُعد، حدد مدخل الصوت الصحيح.
- تأكد من عدم كتم صوت مكبر الصوت.

صوت مشوه أو حدوث صدى صوت.

- في حالة تشغيل الصوت من التلفاز من خلال مكبر الصوت، فتأكد من أن صوت التلفاز غير مكتوم.



المواصفات عرضة للتغيير دون إخطار. يرجى زيارة
www.Philips.com/support للبحث عن أحدث التحديثات والمستندات.
Philips و Philips Shield Emblem علامات تجارية لصالح شركة
Koninklijke Philips N.V. وتستخدم بموجب ترخيص. تم تصنيع هذا المنتج
وبيعه من خلال شركة MMD Hong Kong Holding Limited أو إحدى
الشركات التابعة لها، و MMD Hong Kong Holding Limited هي الضامن
فيما يتعلق بهذا المنتج.

