

Register your product and get support at  
[www.philips.com/welcome](http://www.philips.com/welcome)



CD480

CD485

---

TR Kullanım kılavuzu

---

**PHILIPS**

Philips Consumer Lifestyle

HK-1104-CD480-CD485

(Report No. / Numéro du Rapport)

2011

(Year in which the CE mark is affixed / Année au cours de laquelle le marquage CE a été apposé)

## EC DECLARATION OF CONFORMITY

(DECLARATION DE CONFORMITE CE)

We / Nous, PHILIPS CONSUMER LIFESTYLE B.V.

(Name / Nom de l'entreprise)

TUSSENDIEPEN 4, 9206 AD DRACHTEN, THE NETHERLANDS

(address / adresse)

Declare under our responsibility that the electrical product(s):

(Déclarons sous notre responsabilité que le(s) produit(s) électrique(s):)

PHILIPS

(brand name, nom de la marque)

CD480, CD485

(Type version or model, référence ou modèle)

DECT Phone

(Telecommunication Terminal Equipment)

(product description, description du produit)

To which this declaration relates is in conformity with the following harmonized standards:

(Auquel cette déclaration se rapporte, est conforme aux normes harmonisées suivantes)

(title, number and date of issue of the standard / titre, numéro et date de parution de la norme)

EN 301 406 V2.1.1:2009

EN 301 489-1 V1.8.1:2008; EN 301 489-6 V1.3.1:2008

EN 60950-1:2006/A11:2009

EN55022:2006+A1; EN55024:1998+A1+A2

EN 50360:2001; EN 50385:2002

Following the provisions of :

(Conformément aux exigences essentielles et autres dispositions pertinentes de:)

1999/5/EC (R&TTE Directive) (Directive R&TTE 1999/5/CE)

2009/125/EC (ErP Directive)

- EC/1275/2008

- EC/278/2009

And are produced under a quality scheme at least in conformity with ISO 9001 or CENELEC

Permanent Documents

(Et sont fabriqués conformément à une qualité au moins conforme à la norme ISO 9001 ou aux Documents Permanents CENELEC)

The Notified Body ..... Intertek Testing Service / NB 0979 ..... performed ..... Notified Body Opinion .....  
(L'Organisme Notifié) (Name and number/ nom et numéro) (a effectué) (description of intervention / description de l'intervention)

And issued the certificate, ..... NA .....  
(et a délivré le certificat) (certificate number / numéro du certificat)

Remarks:

(Remarques:)

Drachten, The Netherlands Jan. 26, 2011

(place, date / lieu, date)

A.Speelman, CL Compliance Manager

(signature, name and function / signature, nom et fonction)

<b>1</b>	<b>Önemli güvenlik talimatları</b>	<b>5</b>
<b>2</b>	<b>CD480/CD485 ürününüz</b>	<b>7</b>
	Kutuda ne var	7
	Telefona genel bakış	8
	Baz istasyonuna genel bakış	9
	Ana menü simgeleri	9
	Ekran simgeleri	10
<b>3</b>	<b>Başlarken</b>	<b>11</b>
	Baz istasyonunu ve şarj cihazını bağlayın	11
	El cihazının kurulumu	12
	Telefonunuzu yapılandırın (ülkeye göre değişir)	12
	El cihazını şarj edin	13
	Pil seviyesini kontrol edin	13
	Bekleme modu nedir?	13
	Sinyal gücünün kontrol edilmesi	13
<b>4</b>	<b>Aramalar</b>	<b>14</b>
	Arama yapılması	14
	Bir aramayı sonlandırma	15
	Aramaya cevap verilmesi	15
	Kulaklık ses düzeyinin ayarlanması	15
	Mikrofon sesinin kapatılması	16
	Hoparlörün açılması/kapatılması	16
	İlkinci bir görüşme yapın	16
	İki arama arasında geçiş yapın	16
	İkinci aramanın cevaplanması	16
	Üçüncü kişilerle konferans görüşme yapın	16
<b>5</b>	<b>Dahili telefon sistemi ve konferans görüşmeler</b>	<b>17</b>
	Bir başka el cihazına arama yapılması	17
	Arama aktarma	17
	Konferans görüşmesi yapma	17
<b>6</b>	<b>Metin ve numaralar</b>	<b>19</b>
	Metin ve numaraların girilmesi	19
	Büyük harf ve küçük harf arasında geçiş yapma	20
<b>7</b>	<b>Telefon Defteri</b>	<b>21</b>
	Telefon defterine bakma	21
	Kayıt arama	21
	Telefon defterinden arama yapılması	21
	Arama sırasında telefon defterine erişilmesi	21
	Kayıt ekleme	22
	Melodinin ayarlanması	22
	Kayıt düzenleme	22
	Kayıt silme	22
	Tüm kayıtların silinmesi	22
<b>8</b>	<b>Arama kaydı</b>	<b>23</b>
	Arama kayıtlarının görüntülenmesi	23
	Arama kaydının telefon defterine kaydedilmesi	23
	Arama kaydının silinmesi	23
	Tüm arama kayıtlarının silinmesi	24
	Aramaya karşılık verilmesi	24
<b>9</b>	<b>Yeniden arama listesi</b>	<b>25</b>
	Yeniden arama kayıtlarının görüntülenmesi	25
	Aramanın yeniden çevrilmesi	25
	Yeniden arama kaydının telefon defterine kaydedilmesi	25
	Yeniden arama kaydının silinmesi	25
	Tüm yeniden arama kayıtlarının silinmesi	25
<b>10</b>	<b>Telefon ayarları</b>	<b>26</b>
	El cihazına ad verin	26
	Ekran dilinin ayarlanması	26
	Tarih ve saat ayarının yapılması	26
	Ses ayarları	26
	Ekran ayarları	27
	Ekonomik mod	27
	Sessiz modu	27
<b>11</b>	<b>Çalar saat</b>	<b>28</b>
	Alarmin ayarlanması	28
	Alarmin kapatılması	28

---

<b>12 Servisler</b>	29
Otomatik konferans	29
Şebeke kodunun yönetilmesi	29
Alan kodunun yönetilmesi	29
Otomatik ön ek	30
Şebeke tipi	30
Tekrar arama süresinin seçilmesi	31
Arama modu	31
İlk çalma	31
Otomatik saat	31
El cihazlarının kaydedilmesi	32
El cihazı kayıtlarının kaldırılması	32
Arama servisleri	33
Varsayılan ayarların geri yüklenmesi	34

---

<b>13 Bebek monitörü</b>	35
Bebek telsizinin etkinleştirilmesi	35
Uyan gönderme	35
Bebek ağlama seviyesinin ayarlanması	35

---

<b>14 Telesekreter</b>	36
Telesekreteri açma/kapatma	36
Telesekreter dilinin ayarlanması	36
Cevap modunun ayarlanması	36
Telesekreter mesajı	37
Gelen mesajlar (ICM)	38

---

<b>15 Varsayılan ayarlar</b>	41
------------------------------	----

---

<b>16 Teknik veriler</b>	42
--------------------------	----

---

<b>17 Sıkça sorulan sorular</b>	43
---------------------------------	----

---

<b>18 Bildirim</b>	44
Uygunluk bildirimi	44
GAP standart uygunluğu kullanın	44
EMF uyumluluğu	44
Eski ürününüzün ve pillerin atılması	44

# 1 Önemli güvenlik talimatları

## Güç gereksinimleri

- Bu ürün, 100-240 volt AC güç kaynağı gerektirir. Güç kesintisi durumunda, iletişim kaybolabilir.
- Şebekedeki gerilim, EN 60950 standardında tanımlandığı gibi TNV-3 (Telekomünikasyon Şebekesi Gerilimleri) olarak sınıflandırılmıştır.

## ! Uyarı

- Elektrik şebekesi, tehlikeli olarak sınıflandırılmıştır. Şarj cihazına giden gücü kesmenin tek yolu, güç kaynağı fişini prizden çekmektir. Elektrik prizinin her zaman kolay erişilebilir bir yerde olduğundan emin olun.

## Hasarı veya arızayı önlemek için

## ! Dikkat

- Sadece kullanıcı talimatlarında listelenen güç kaynağını kullanın.
- Sadece kullanıcı talimatlarında listelenen pilleri kullanın.
- Şarj temas noktalarının veya pilin metal nesnelere temas etmesine izin vermeyin.
- Yüksek gerilime maruz kalabileceğiniz için el cihazını, baz istasyonunu veya şarj cihazını açmayın.
- Ürünün sıvılarla temas etmesine izin vermeyin.
- Yanlış tip pille değiştirilmesi durumunda patlama tehlikesi bulunmaktadır.
- Kullanılmış pilleri talimatlara göre atın.
- Her zaman ürünle birlikte verilen kabloları kullanın.
- Prize takılabilen ekipmanlar için priz, ekipmana yakın ve kolayca erişilebilir olmalıdır.
- Hoparlörden konuşma modunun etkinleştirilmesi, kulaklıktaki ses düzeyini bir anda çok yüksek bir seviyeye çıkarabilir: el cihazının kulağınıza çok yakın olmadığından emin olun.
- Ekipman, güç kesintileri durumunda acil aramalar yapmak için tasarlanmamıştır. Acil aramalara olanak verecek bir alternatif oluşturulmalıdır.

- Telefonu, ısıtma ekipmanları veya doğrudan güneş ışığı nedeniyle oluşan aşırı ısıya maruz bırakmayın.
- Telefonunuzu veya telefonunuzun üstüne bir şey düşürmeyin.
- Zarar verebileceği için alkol, amonyak, benzin veya aşındırıcı içeren temizleyicileri kullanmayın.
- Ürünü, patlama tehlikesi olan yerlerde kullanmayın.
- Küçük metal nesnelerin ürünle temas etmesine izin vermeyin. Bu durum, ses kalitesini bozabilir ve ürüne zarar verebilir.
- Çevredeki aktif cep telefonları parazite neden olabilir.
- Metal nesnelerin, el cihazı alıcısının yakınına veya üzerine koyulması durumunda miknatis etkisi oluşabilir.

## Telefonu bebek monitörü olarak kullanırken

## ! Dikkat

- Küçük çocukların cihazla oynamaları engellenmelidir.
- Bebek ünitesinin ve kordonun bebeğin ulaşamayacağı yerlerde olduğundan emin olun (en az 1 metre/3 feet uzaklıkta).
- Akustik yansımayı engellemek için ana üniteyi bebek ünitesinden en az 1,5 metre uzakta tutun.
- Bebek ünitesini hiçbir zaman bebeğin yatağına ya da oyun alanına koymayın.
- Ana üniteyi ve bebek ünitesini asla havlu, battaniye vb. ile kapatmayın. Bebek ünitesinin soğutma cihazlarının her zaman açık olduğundan emin olun.
- Bebeğin güvenli bir şekilde uyuyabileceğinden emin olmak için her türlü önlem alın .
- Bu cihaz, güvenliklerinden sorumlu kişilerin nezareti veya talimatı olmadan, fiziksel, sinirsel ya da zihinsel becerileri gelişmemiş veya bilgi ve tecrübe açısından yetersiz kişiler tarafından (çocuklar da dahil) kullanılmamalıdır.
- Ana üniteyi bir vericinin ya da diğer DECT cihazlarının (DECT telefon veya Internet için kablosuz yönlendirici gibi) yanına koyarsanız bebek ünitesiyle bağlantı kesilebilir. Bağlantı tekrar kurulana kadar bebek monitörünü diğer kablosuz cihazlardan uzaklaştırın.
- Bu bebek monitörü yardım amaçlı tasarlanmıştır. Sorumluluk bilincinde bir yetişkin tarafından yapılan kontrolün yerini almaz ve bu amaçla kullanılamaz.

### **Çalıřma ve saklama sıcaklıkları hakkında**

- Sıcaklıđın her zaman 0 C° - +35 C° (32 F° - 95 F°) arasında olduđu bir yerde çalıřtırın
- Sıcaklıđın her zaman -20 C° - +45 C° (-4 F° - 113 F°) arasında olduđu bir yerde saklayın.
- Düşük sıcaklık koşullarında pil ömrü kısalabilir.

## 2 CD480/CD485 ürününüz

Bu ürünü satın aldığınız için tebrikler, Philips'e hoş geldiniz!

Philips tarafından verilen destekten tam olarak yararlanabilmek için [www.philips.com/welcome](http://www.philips.com/welcome) adresinden ürün kaydınızı yaptırın.

### Kutuda ne var

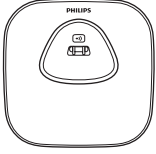

Baz istasyonu (CD480)

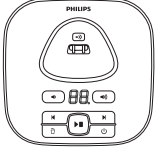

Baz istasyonu (CD485)

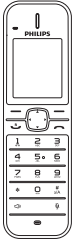

El cihazı\*\*



Şarj cihazı\*\*

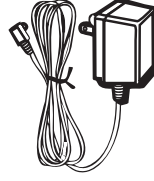

Güç adaptörü\*\*

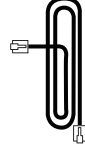

Hat kablosu\*



Garanti



Kullanım kılavuzu



Hızlı başlangıç kılavuzu

#### Not





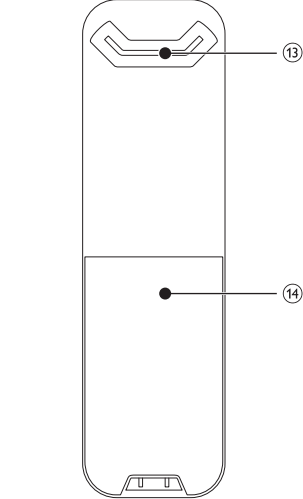
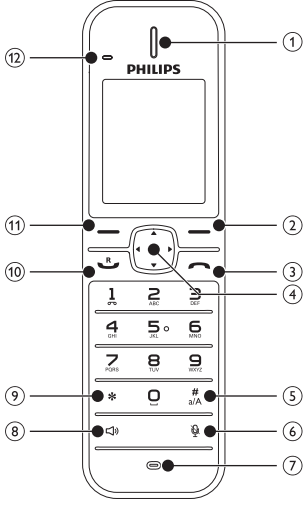

- \* Bazı ülkelerde, hat adaptörünü hat kablosuna bağlamanız ve ardından hat kablosunu telefon soketine takmanız gerekir.

#### Not

- \*\* Birden fazla el cihazı içeren paketlerde, ek el cihazları, şarj cihazları ve güç adaptörleri bulunur.

## Telefona genel bakış





- ① Kulaklık
- ②  • El cihazı ekranında doğrudan tuş üzerinde görüntülenen fonksiyonu seçer.
- ③  • Aramayı sonlandırır.
- ④ Navigasyon tuşu
- ⑤ # a/A • Bir duraklama girmek için basın.
- ⑥  • Mikrofonun sesini açar/kapatır.
- ⑦ Mikrofon
- ⑧  • Hoparlörü açar veya kapatır.  
• Arama yapar ve gelen aramayı alır.
- ⑨ \* • Arama modunu ayarlayın (darbeli mod veya geçici ton modu).
- ⑩  • Arama yapar ve gelen aramayı alır.
- ⑪  • Seçimi onaylar.  
• Seçenekler menüsüne girer.
- ⑫ LED ışığı
- ⑬ Hoparlör
- ⑭ Pil kapağı



## Baz istasyonuna genel bakış

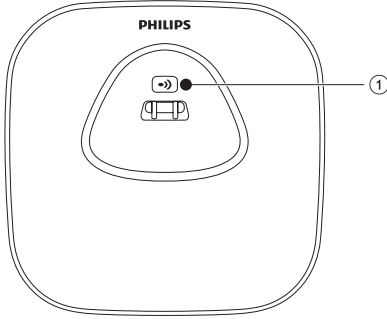





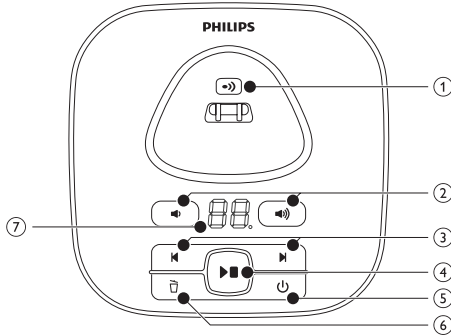

CD480



- ①  - El cihazlarını bulur.  
- Kayıt moduna girer.







CD485



- ①  • El cihazlarını bulur  
• Kayıt moduna girer
- ②  /  • Hoparlör ses seviyesini azaltır/artırır.
- ③  /  • Oynatma/çalma sırasında ileri/geri atlar.
- ④  • Mesajları dinletir.  
• Mesaj dinletmeyi durdurur.
- ⑤  • Telesekreteri açar/kapatır.
- ⑥  • Mesajları siler.
- ⑦ Mesaj sayacı

















## Ana menü simgeleri

Aşağıdakiler, CD480/CD485 ürününde bulunan menü seçenekleri ile ilgili genel bilgilerdir. Menü seçenekleriyle ilgili ayrıntılı açıklama için, bu kullanım kılavuzundaki ilgili bölümlere bakın.

Simge	Açıklamalar
	<b>[Tlfn ayarları]</b> - Tarih ve saat, ECO modu, eli cihazı adı ve ekran görüntüsü dilini ayarlayın.
	<b>[Servisler]</b> - Otomatik konferans, Otomatik ön ek, Şebeke türü, Tekrar arama süresi, Otomatik saat, arama servisleri vb. ayarlarını yapın. Bu servisler şebekeye ve ülkeye bağlıdır.
	<b>[Alarm]</b> - Tarih ve saat, alarm, alarm tonu vb. ayarlama.
	<b>[Telf.defteri]</b> - Telefon defteri girişi vb. ekleme, düzenleme, yönetme.
	<b>[Arama list.]</b> - Cevapsız çağrılar ve gelen aramaların arama geçmişini gösterir (Sadece CD480'de bulunur).
	<b>[Bebek telsizi]</b> - Alarmı diğer el cihazlarına ve bebek ağlaması seviyesine ayarlayın.
	<b>[Telesekreter]</b> - Telefon mesajlarının ayarlanması, dinlenmesi, silinmesi, vb. (Sadece CD485'de bulunur).

## Ekran simgeleri

Bekleme modunda, ana ekranda görüntülenen simgeler, el cihazınızda hangi özelliklerin bulunduğunu gösterir:

Simge	Açıklamalar
	El cihazı baz istasyonundan/şarj cihazından çıkarıldığında, çubuklar pil durumunu gösterir (dolu, orta ve düşük).
	
	
	El cihazı baz istasyonuna/şarj cihazına takıldığında, şarj tamamlanana kadar çubuklar hareket eder.
	Boş pil göstergesi yanıp söner ve bir uyarı sesi verilir. Pil seviyesi düşüktür ve şarj edilmesi gerekmektedir.
	El cihazı ile baz istasyonu arasındaki bağlantının durumunu gösterir. Gösterilen çubuk sayısı ne kadar fazlaysa, sinyal gücü o kadar yüksek olur.
	
	
	
	Yeni bir cevaplanmayan arama varsa yanıp söner. Arama kaydında cevapsız aramaları ararken sürekli yanar.
	Hoparlör açık
	Zil kapalı.
	Telesekreter: Yeni bir telesekreter mesajı varsa yanıp söner. Telesekreter açık olduğunda görüntülenir.
	Yeni bir telesekreter mesajı varsa yanıp söner. Telesekreter mesajları arama kaydında görüntülenmişse, sürekli yanar. Telesekreter mesajı yoksa bu simge gösterilmez.
	Sessiz mod etkinleştirildi.
	ECO modu etkinleştirilir.

# 3 Başlarken

## ! Dikkat

- El cihazınızı bağlamadan ve kurmadan önce "Önemli" bölümündeki güvenlik talimatlarını okuduğunuzdan emin olun.

## Baz istasyonunu ve şarj cihazını bağlayın

## ! Uyarı

- Ürüne hasar verme riski! Güç kaynağı geriliminin, telefonun arkasında veya altında belirtilen gerilime karşılık geldiğinden emin olun.
- Pilleri şarj etmek için sadece birlikte verilen güç adaptörünü kullanın.

## ☰ Not

- Telefon hattınız üzerinden sayısal abone hatlı (DSL) yüksek hızlı Internet servisine aboneliğiniz varsa, telefon hattı kablosu ile priz arasına mutlaka bir DSL filtresi takın. Bu filtre, DSL parazitlerinden kaynaklanan sesi ve arayan kimliği sorunlarını önler. DSL filtreleri hakkında daha fazla bilgi için DSL servis sağlayıcınıza başvurun.
- Tip plakası, baz istasyonunun alt kısmında bulunur.

- 1 Güç adaptörünün uçlarını aşağıdakiler arasına bağlayın:
  - baz istasyonunun alt kısmındaki DC giriş jaki:
  - duvardaki priz.
- 2 Hat kablosunun uçlarını aşağıdakilere bağlayın:
  - baz istasyonunun alt kısmındaki telefon soketi;
  - duvardaki telefon soketi.
- 3 Güç adaptörünün uçlarını aşağıdakiler arasına bağlayın (birden fazla el cihazlı modellerde):
  - ek el cihazı şarj cihazının DC alt kısmındaki DC giriş jaki;
  - duvardaki priz.

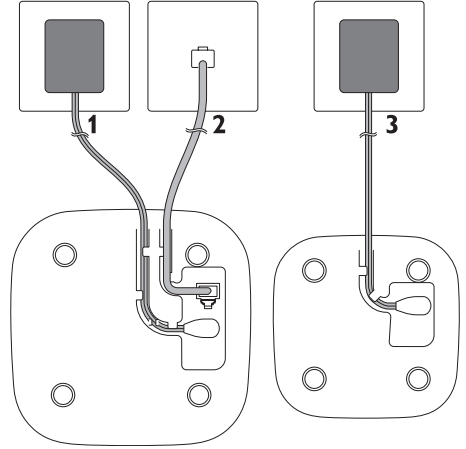

## El cihazının kurulumu

### ! Dikkat

- Patlama riski! Pilleri ısıdan, güneş ışığından veya ateşten uzak tutun. Pilleri asla ateşe atmayın.
- Sadece birlikte verilen pilleri kullanın.
- Pil ömrünün azalması riski! Farklı marka veya tipte pilleri asla bir arada kullanmayın.

### ☰ Not

- İlk kullanımdan önce pilleri 8 saat şarj edin.

### ! Uyarı

- Pil bölmesine yerleştirirken pil kutuplarına dikkat edin. Kutupların yanlış yerleştirilmesi ürüne zarar verebilir.

Piller el cihazına önceden yerleştirilmiştir. Şarj etmeden önce, pil kapağındaki pil bandını çıkarın.

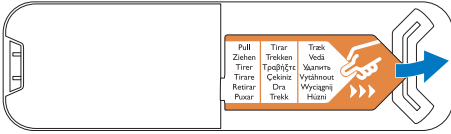

## Telefonunuzu yapılandırın (ülkeye göre değişir)

- 1 Telefonu ilk kez kullandığınızda bir karşılama mesajı gösterilir.
- 2 **[Tamam]** tuşuna basın.

### Ülkenin/dilin ayarlanması

Ülke/dil seçimini yapın ve onaylamak için **[Tamam]** tuşuna basın.

↳ Ülke/dil ayarı kaydedilir.

### ☰ Not

- Ülke/dil ayarı ülkeye bağlı olarak değişir. Karşılama mesajı gösterilmezse, ülkeniz için ülke/dil ayarı önceden yapılmış demektir. Bu durumda, tarih ve saat ayarını yapabilirsiniz.

## Tarih ve saat ayarının yapılması

- 1 **[Menü]** > **[Ayarlar]** > **[Tarih & saat]** seçeneklerini seçin, ardından onaylamak için **[Tamam]** tuşuna basın.
- 2 **[Tarih ayarı]/[Saat ayarı]** seçimlerini yapın ve ardından onaylamak için **[Tamam]** tuşuna basın.
- 3 Tarih ve saati girmek için sayısal tuşlara basın.

### ☰ Not

- Saat 12 saat formatındaysa, **[AM]** veya **[PM]** seçimini yapmak için **▲ / ▼** tuşuna basın.

- 4 Onaylamak için **[Tamam]** tuşuna basın.

## Tarih ve saat formatının ayarlanması

- 1 **[Menü]** > **[Ayarlar]** > **[Tarih & saat]** seçeneklerini seçin, ardından onaylamak için **[Tamam]** tuşuna basın.
- 2 **[Tarih formatı]** veya **[Saat formatı]** seçeneğini belirleyin.
- 3 Tarih ekranı için **[GG-AA-YYYY]** veya **[AA-GG-YYYY]**, saat ekranı için **[12 sa]** veya **[24 sa]** seçimlerini yapmak için **▲ / ▼** tuşlarına basın. Ardından onaylamak için **[Tamam]** tuşuna basın.  
↳ Ayar kaydedilir.

### ☰ Not

- Tarih ve saat formatı ülkeye göre değişir.

## El cihazını şarj edin

Şarj etmek için el cihazını baz istasyonunun üzerine yerleştirin. El cihazı baz istasyonuna doğru şekilde yerleştirildiğinde, cihazın yerine oturduğunu belirten bir ses duyacaksınız.

↳ El cihazı şarj olmaya başlar.

### Not

- İlk kullanımdan önce pilleri 8 saat şarj edin.
- Piller şarj edilirken el cihazının ısınması normaldir.

Telefonunuz kullanıma hazırdır.

## Pil seviyesini kontrol edin

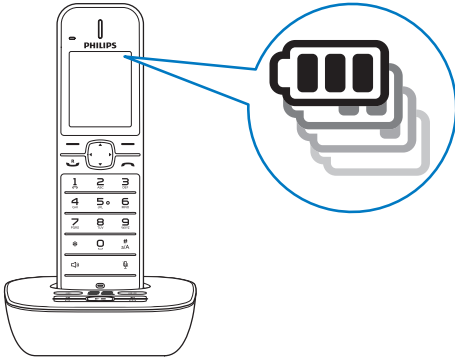

Pil simgesi, geçerli pil seviyesini görüntüler:

- |  |   |
|--|---|
|  | El cihazı baz istasyonundan/şarj cihazından çıkarıldığında, çubuklar pil durumunu gösterir (dolu, orta ve düşük). |
|  | El cihazı baz istasyonuna/şarj cihazına takıldığında, şarj tamamlanana kadar çubuklar yanıp söner.                |
|  | Pil bitti simgesi yanıp söner. Pil seviyesi düşüktür ve şarj edilmesi gerekmektedir.                              |

Piller bittiğinde el cihazı kapanır. Konuşma sırasında, piller bitmek üzereyken sesli uyarı duyulur. Uyandıktan sonra konuşma kesilir.

## Bekleme modu nedir?

Telefonunuz kullanılmadığında bekleme modundadır. Bekleme ekranında el cihazı adını ve numarası ile tarih ve saat, sinyal simgesi ve pil simgesi gösterilir.

## Sinyal gücünün kontrol edilmesi

El cihazı ile baz istasyonu arasındaki bağlantının durumunu gösterir. Gösterilen çubuk sayısı ne kadar fazlaysa, bağlantı o kadar iyi olur.

- Arama yapmak veya arama alabilmek ve telefon fonksiyonları ve özelliklerini kullanabilmek için el cihazının baz istasyonuna bağlı olduğundan emin olun.
- Konuşma sırasında sesli uyarı duyarsanız, el cihazı pili hemen hemen boşalmıştır veya el cihazı kapsama alanı dışındadır. Pili şarj edin veya el cihazını baz istasyonuna yaklaştırın.

## 4 Aramalar

### Not

- Güç kesintisi durumunda telefon acil servislere erişemez.

### İpucu

- Bir arama yapmadan önce veya bir arama sırasında sinyal gücünü kontrol edin. Daha fazla bilgi için bkz. Başlangıç bölümünde "Sinyal gücünün kontrol edilmesi".

## Arama yapılması



Aşağıdaki yollarla arama yapabilirsiniz:

- Hızlı arama
- Aramadan önce numara çevirme
- Son arama yapılan numarayı yeniden arama
- Yeniden arama listesinden arama yapma.
- Telefon defteri listesinden arama yapma.
- Arama kaydından arama yapılması

### Hızlı arama

- 1  tuşuna basın.
- 2 Telefon numarasını çevirin.
  - ↳ Numara aranır.
  - ↳ Geçerli aramanın süresi görüntülenir.

### Aramadan önce numara çevirme

- 1 Telefon numarasını çevirin
  - Bir rakamı silmek için **[Temiz.]** tuşuna basın.
  - Duraklama girmek için **#** tuşunu basılı tutun.
- 2 Aramayı yapmak için  /  tuşuna basın.

### Son arama yapılan numarayı yeniden arama

- 1  tuşuna basın.
  - ↳ Yeniden arama listesi gösterilir ve en son numara vurgulanır.
- 2 **[Tamam]** tuşuna basın.
  - ↳ Son arama yapılan numara çevrilir.

### Yeniden arama listesinden arama yapma

Yeniden arama listesinden arama yapabilirsiniz.

### İpucu

- Daha fazla bilgi için bkz. Yeniden arama listesinde "Aramanın yeniden çevrilmesi".

### Telefon defterinden arama yapılması

Telefon defteri listesinden arama yapabilirsiniz.

### İpucu

- Daha fazla bilgi için bkz. Telefon defteri bölümünde "Telefon defterinden arama yapma".

## Arama kaydından arama yapılması

Giden, alınan veya cevapsız arama kaydından aramaya karşılık verebilirsiniz.

### İpucu

- Daha fazla bilgi için bkz. Arama kaydı bölümünde "Aramaya karşılık verme".

### Not

- Arama zamanlayıcısı geçerli aramanızın konuşma süresini gösterir.

### Not

- Sesli uyarı duyarsanız, el cihazı pili hemen hemen boşalmıştır veya el cihazı kapsama alanı dışındadır. Pili şarj edin veya el cihazını baz istasyonuna yaklaştırın.



## Bir aramayı sonlandırma

Aşağıdaki yollarla arama sonlandırabilirsiniz:

-  tuşuna basın; veya
- El cihazını, baz istasyonuna veya şarj yuvasına yerleştirin.

## Aramaya cevap verilmesi

Telefon çaldığında:

- aramaya cevap vermek için  /  tuşuna basın.
- gelen aramayı telesekretere yönlendirmek için **[Ynlndr]** tuşunu seçin.
- gelen aramanın sesini kapatmak için **[Sessiz]** tuşunu seçin.

### Uyarı

- El cihazı çaldığında veya hoparlörden konuşma etkinleştirilmişse, işitme duyunuzun zarar görmemesi için el cihazını kulağınızdan uzak tutun.

### Not

- Servis sağlayıcınızın Arayan kimliği hizmetine abone olduysanız Arayan kimliği kullanılabilir.

### İpucu



- Cevapsız arama durumunda, el cihazı bir uyarı mesajı görüntüler.

## Kulaklık ses düzeyinin ayarlanması

Arama sırasında ses düzeyini ayarlamak için ▲ veya ▼ tuşuna basın.

- ↳ Kulaklık ses düzeyi ayarlanır ve telefon arama ekranına geri döner.

## Mikrofon sesinin kapatılması

- 1 Arama sırasında  tuşuna basın.
  - ↳ El cihazında **[Sessiz]** görüntülenir.
  - ↳ Arayan kişi sizi duymaz, ancak siz onu duymaya devam edersiniz.
- 2 Mikrofonun sesini kapatmak için  tuşuna tekrar basın.
  - ↳ Artık arayan ile konuşabilirsiniz.

## Hoparlörün açılması/kapatılması

 tuşuna basın.

## İkinci bir görüşme yapın



### Not

- Bu servis şebekeye bağlıdır.

- 1 Arama sırasında  tuşuna basın.
  - ↳ İlk arama beklemeye alınır.
- 2 İkinci numarayı çevirin.
  - ↳ Ekranda gösterilen numara aranır.

## İki arama arasında geçiş yapın

Aramalannız arasında aşağıdaki yollarla geçiş yapabilirsiniz:





-  ve  tuşuna basın veya
- **[Tercih]** tuşuna basarak **[Arama dğštr]** öğesini seçin ve onaylamak için tekrar **[Tamam]** tuşuna basın.
  - ↳ İlk arama beklemeye alınır ve ikinci aramaya bağlanırsınız.

## İkinci aramanın cevaplanması

### Not

- Bu servis şebekeye bağlıdır.

Gelen aramayı bildiren periyodik bir sesli uyan duyarsanız, aramayı aşağıdaki şekillerde cevaplayabilirsiniz:



- 1 Aramaya cevap vermek için  ve  tuşlarına basın.
  - ↳ İlk arama beklemeye alınır ve siz ikinci aramaya bağlanırsınız.
- 2 Geçerli aramayı sonlandırmak ve ilk aramayı cevaplamak için  ve  tuşlarına basın.

## Üçüncü kişilerle konferans görüşme yapın

### Not

- Bu servis şebekeye bağlıdır. Ek ücretleri servis sağlayıcınızdan öğrenin.

İki aramaya birden bağlı olduğunuzda, aşağıdaki şekillerde konferans görüşmesi yapabilirsiniz:

-  tuşuna ve ardından  tuşuna basın veya
- **[Tercih]** tuşuna basın, **[Konferans]** seçimini yapın ve onaylamak için **[Tamam]** tuşuna tekrar basın.
  - ↳ Artık iki arama birleştirilmiş ve bir konferans görüşme kurulmuştur.





## 5 Dahili telefon sistemi ve konferans görüşmeler

Dahili arama, aynı baz istasyonunu paylaşan bir başka el cihazına yapılan aramadır. Konferans görüşme; siz, bir başka el cihazı kullanıcısı ve dışarıdan arama yapanlar arasındaki görüşmedir.

### Bir başka el cihazına arama yapılması

#### Not

- Baz istasyonuna kayıtlı sadece 2 el cihazı varsa, diğer el cihazını aramak için \* tuşunu basılı tutun.

- 1 \* tuşunu basılı tutun.  
↳ Dahili arama için kullanılabilir el cihazları görüntülenir.
- 2 Bir el cihazı numarası seçin ve onaylamak için **[Tamam]** tuşuna basın.  
↳ Seçilen el cihazı çalar.
- 3 Seçilen el cihazında  tuşuna basın.  
↳ Dahili bağlantı kurulmuştur.
- 4 Dahili aramayı iptal etmek veya sonlandırmak için **[Temiz.]** veya  tuşuna basın.

#### Not

- Seçilen el cihazı bir başka aramada kullanılıyorsa meşgul tonu duyulur.

### Siz telefondaiken

Arama sırasında bir el cihazından diğerine geçebilirsiniz:

- 1 \* tuşunu basılı tutun.  
↳ Arayan kişi beklemeye alınır.
- 2 Bir el cihazı numarası seçin ve onaylamak için **[Tamam]** tuşuna basın.  
↳ Karşı tarafın aramanızı cevaplamasını bekleyin.

### Aramalar arasında geçiş yapılması

Dışarıdan gelen arama ve dahili arama arasında geçiş yapmak için \* tuşunu basılı tutun.

### Arama aktarma

- 1 Arama sırasında \* tuşunu basılı tutun.  
↳ Dahili arama için kullanılabilir el cihazları görüntülenir.
- 2 Bir el cihazı numarası seçin ve onaylamak için **[Tamam]** tuşuna basın.
- 3 Karşı taraf aramanıza cevap verdiğinde  tuşuna basın.  
↳ Arama, seçilen el cihazına yönlendirilir.

### Konferans görüşmesi yapma

Üç yönlü bir konferans görüşme; siz, bir başka el cihazı kullanıcısı ve dışarıdan arama yapanlar arasındaki aramadır. Aynı baz istasyonunu paylaşmak için iki el cihazı gerekir.

## Harici arama sırasında

- 1 Bir dahili arama başlatmak için \* tuşunu basılı tutun.
  - ↳ Dahili arama için kullanılabilir el cihazları görüntülenir.
  - ↳ Harici aramayı yapan kişi beklemeye alınır.
- 2 Bir el cihazı numarası seçin veya girin ve ardından onaylamak için **[Tamam]** tuşuna basın.
  - ↳ Seçilen el cihazı çalar.
- 3 Seçilen el cihazında **[R]** tuşuna basın.
  - ↳ Dahili bağlantı kurulmuştur.
- 4 El cihazınızda **[Konf.]** tuşuna basın.
  - ↳ Harici arama ve seçilen el cihazı ile 3 yönlü konferans görüşme başlar.
- 5 Konferans görüşmeyi sonlandırmak için **[K]** tuşuna basın.

### Not

- **[Servisler]** > **[Konferans]** ayarı, **[Oto.]** olarak yapılmışsa, devam eden konferans görüşmeye katılmak için **[Konf.]** tuşuna basın.

## Konferans görüşme sırasında

Aşağıdakileri yapabilmek için \* tuşunu basılı tutun:

- harici aramayı beklemeye almak ve dahili aramaya geri dönmek.
  - ↳ Harici arama beklemeye alınır.
- harici ve dahili aramalar arasında geçiş yapmak.
- tekrar konferans görüşmesi başlatmak.

### Not

- Konferans görüşmesi sırasında bir el cihazı aramayı sonlandırırsa, diğer el cihazı harici aramaya bağlı kalmaya devam eder.

## 6 Metin ve numaralar

El cihazı adı, telefon defteri kayıtları ve diğer menü öğeleri için metin ve numara girebilirsiniz.

### Metin ve numaraların girilmesi

- 1 Seçilen karakteri girmek için alfanümerik tuşa bir veya birden fazla kez basın.
- 2 Karakteri silmek için **[Temiz.]** tuşuna basın. İmleci sola ve sağa hareket ettirmek için ◀/▶ tuşuna basın.

Tuş	Büyük harf karakterler (İngilizce/Fransızca/ Almanca/ İtalyanca/Türkçe/Portekizce/ İspanyolca/Felemenkçe/Danca/Fince/ Norveççe/İsveççe)
0	Sp. 0, /; ; " ' ! ; ? ; * + - % \ ^ ~
1	1 @ _ # = < > ( ) & £ \$ ¥ [ ] { } ¢ § ...
2	A B C 2 À Á Â Ã Ä Å Ç
3	D E F 3 È É Ê Ë Δ Φ
4	G H I 4 Ğ İ Ì Í Γ
5	J K L 5 Λ
6	M N O 6 Ñ Ó Ô Õ Ö
7	P Q R S 7 Ş Π Θ Σ
8	T U V 8 Ù Ú Û
9	W X Y Z 9 Ø Ω Ξ Ψ

Tuş	Küçük harf karakterler (İngilizce/Fransızca/ Almanca/ İtalyanca/Türkçe/Portekizce/ İspanyolca/Felemenkçe/Danca/Fince/ Norveççe/İsveççe)
0	Sp. 0, /; ; " ' ! ; ? ; * + - % \ ^ ~
1	1 @ _ # = < > ( ) & € £ \$ ¥ [ ] { } ¢ § ...
2	a b c 2 à â ä æ á ã ä å ç
3	d e f 3 è é ê ë Δ Φ
4	g h i 4 ğ î ï Γ
5	j k l 5 λ
6	m n o 6 ñ ó ô õ ö ÷
7	p q r s 7 ş π θ σ
8	t u v 8 ú ú ü ü
9	w x y z 9 ø Ω Ξ Ψ

Tuş	Büyük harf karakterler (Yunanca)
0	Sp. 0, /; ; " ' ! ; ? ; * + - % \ ^ ~
1	1 @ _ # = < > ( ) & £ \$ ¥ [ ] { } ¢ § ...
2	A B Γ Δ A B C Æ Å Ç
3	Δ E Z 3 D E F É
4	H Θ I 4 G H I
5	K Λ M 5 J K L
6	N Ξ O 6 M N O Ñ Ö
7	Π Ρ Σ 7 P Q R S
8	T Υ Φ 8 T U V Ü
9	X Ψ Ω 9 W X Y Z Ø

Tuş	Küçük harf karakterler (Yunanca)
0	Sp. 0, /; ; " ' ! ; ? ; * + - % \ ^ ~
1	1 @ _ # = < > ( ) & € £ \$ ¥ [ ] { } ¢ § ...
2	α β γ 2 a b c à æ ä å
3	δ ε ζ 3 d e f è é
4	η θ ι 4 g h i ï
5	κ λ μ 5 j k l λ
6	ν ξ ο 6 m n o ñ
7	π ρ σ ς 7 p q r s β
8	τ υ φ 8 t u v ü ü
9	χ ψ ω 9 w x y z ø

Tuş	Büyük harf karakterler (Romence/Lehçe/Çekçe/Macarca/Slovakça/Slovençe/Hırvatça)
0	Sp. 0, /, ;, ' ' !, ? ; * + - % \ ^ ~
1	1 @ _ # = < > ( ) & £ \$ ¥ [ ] { } ¢ § ...
2	A B C 2 Â Æ Á Ā Ā Ā Ā Ç Ć Ć
3	D E F 3 Đ Ď Ě ě Ę Δ Φ
4	G H I 4 Í Ĩ
5	J K L 5 Λ Ł Ł Ł
6	M N O 6 Ń Ń Ń Ó Ö Ö
7	P Q R S 7 Ŕ Ŗ Š š Ś Π Θ Σ
8	T U V 8 Ț ț Ú ú Ŭ ŭ Ů ů
9	W X Y Z 9 Ÿ Ž ž Ž Ø Ω Ξ Ψ

Tuş	Küçük harf karakterler (Romence/Lehçe/Çekçe/Macarca/Slovakça/Slovençe/Hırvatça)
0	Sp. 0, /, ;, ' ' !, ? ; * + - % \ ^ ~
1	1 @ _ # = < > ( ) & € £ \$ ¥ [ ] { } ¢ § ...
2	a b c 2 â æ á ā ā ā ā ç ć ċ
3	d e f 3 đ ď ě ě ě ě Δ Φ
4	g h i 4 î ĩ
5	j k l 5 λ ł ł ł
6	m n o 6 ń ń ń ó ö ö
7	p q r s 7 ŕ ŗ š š ś Π Θ Σ β
8	t u v 8 ț ț ú ú ŭ ŭ ů ů
9	w x y z 9 ŷ ž f ø Ω Ξ Ψ

Tuş	Büyük harf karakterler (Yunanca)
0	Sp. 0, /, ;, ' ' !, ? ; * + - % \ ^ ~
1	1 @ _ # = < > ( ) & £ \$ ¥ [ ] { } ¢ § ...
2	A B Γ Δ Ć Ć 2 A B C Æ Ā Ā Ā
3	Δ Ε Ζ 3 Δ 3 D E F É Δ Φ
4	И Й К Л Љ 4 G H I Γ
5	М Н О П Њ 5 J K L Λ
6	Р С Т У Ъ 6 M N O Ń Ö
7	Φ Χ Ц Ч Ж 7 P Q R S Π Θ Σ
8	Ш Щ Ъ Ы 8 T U V Ů
9	Ь Э Ю Я Ž 9 W X Y Z Ø Ω Ξ Ψ

Tuş	Küçük harf karakterler (Sırpça/Bulgarca)
0	Sp. 0, /, ;, ' ' !, ? ; * + - % \ ^ ~
1	1 @ _ # = < > ( ) & € £ \$ ¥ [ ] { } ¢ § ...
2	a b c 2 à æ ä ä
3	d e f 3 è é Δ Φ
4	g h i 4 ì ĩ
5	j k l 5 λ
6	m n o 6 ñ ö ò
7	p q r s 7 Π Θ Σ β
8	t u v 8 ù
9	x y z 9 ø Ω Ξ Ψ

## Büyük harf ve küçük harf arasında geçiş yapma

Varsayılan olarak, bir cümledeki her kelimenin ilk harf büyük, geri kalanlar küçüktür. Büyük harf-küçük harf arasında geçiş yapmak için <sup>#</sup>a/A tuşuna basın.

## 7 Telefon Defteri

Bu telefon, 100'e kadar kayıt saklayabilen bir telefon defterine sahiptir. Telefon defterine el cihazından erişebilirsiniz. Her kaydın adı en fazla 14 karakterden, numarası ise 24 basamaktan oluşabilir.

2 doğrudan erişim hafızası vardır (1 ve 2 tuşları). Ülkenize bağlı olarak 1 ve 2 tuşları, sırasıyla servis sağlayıcınızın telesekreter numarası ve bilgi servisi numarası olarak önceden ayarlanmıştır. Bekleme modunda tuşu basılı tutarsanız, kayıtlı telefon numarası otomatik olarak aranır.

### Telefon defterine bakma

#### Not

- Telefon defterini el cihazında görüntüleyebilirsiniz.

- 1 Telefon defteri listesine erişmek için ▲ tuşuna basın veya [Menü] > ☒ > [Tamam] seçimini yapın.
- 2 Telefon defterindeki girişler arasında gezinmek için ▲ / ▼ tuşuna basın.

### Kayıt arama

Telefon defteri kayıtlarını aşağıdaki şekillerde arayabilirsiniz:

- Kişi listesinde gezin.
- Kişi adının ilk harfini girin.

### Kişi listesinde gezinme

- 1 Telefon defteri listesine erişmek için ▲ tuşuna basın veya [Menü] > ☒ > [Tamam] seçimini yapın.
- 2 Telefon defteri listesinde gezinmek için ▲ / ▼ tuşuna basın.

### Kişi adının ilk harfini girme

- 1 Telefon defteri listesine erişmek için ▲ tuşuna basın veya [Menü] > ☒ > [Tamam] seçimini yapın.
- 2 Karaktere karşılık gelen alfanümerik tuşa basın.
  - ↳ Bu karakterle başlayan ilk kayıt görüntülenir.

### Telefon defterinden arama yapılması

- 1 Telefon defteri listesine erişmek için ▲ tuşuna basın veya [Menü] > ☒ > [Tamam] seçimini yapın.
- 2 Telefon defteri listesinde bir kişi seçin.
- 3 [Tercih] > [Göster] öğesini seçin.
- 4 Arama yapmak için ☒ tuşuna basın.

### Arama sırasında telefon defterine erişilmesi

- 1 [Tercih] tuşuna basın ve [Telf.defteri] öğesini seçin.
- 2 Onaylamak için [Tamam] tuşuna basın.
- 3 Kişiyi seçin ve ardından onaylamak için [Göster] tuşuna basın.
  - ↳ Numara görüntülenir

## Kayıt ekleme

### Not

- Telefon defteri belleği doluyrsa, el cihazı bir uyarı mesajı görüntüler. Yenilerini eklemek için kayıtlardan bazılarını silin.

- 1 Sırasıyla **[Menü]** > **[Tercih]** > **[Yeni ekle]** öğelerini seçin ve ardından onaylamak için **[Tamam]** tuşuna basın.
- 2 Adı girin ve ardından onaylamak için **[Tamam]** tuşuna basın.
- 3 Numarayı girin ve ardından onaylamak için **[Kayd.]** tuşuna basın.  
↳ Yeni kaydını kaydedilir.

### İpucu

- Bir duraklama girmek için **#** tuşunu basılı tutun.

### Not

- Telefon defteri yalnızca yeni girilen numaraları kaydeder.

### İpucu

- Numara ve ad düzenleme hakkında daha fazla bilgi için, bkz. Metin ve numaralar.

## Melodinin ayarlanması

Telefon defterinizdeki bir kişi arama yaptığında çalınacak melodiyi kişiselleştirebilirsiniz.

### Not

- Bu özelliği kullanabilmek için, arayan kimliği servisi aboneliğiniz olduğundan emin olun.

- 1 **[Menü]** > **[Tercih]** > **[Melodi seç]** öğelerini seçin ve ardından onaylamak için **[Tamam]** tuşuna basın.

- 2 Bir kişi seçin ve **[Tercih]** > **[Melodi seç]** tuşuna basın.
- 3 Kişi için melodi ayarlamak veya melodiyi değiştirmek amacıyla **[Tamam]** tuşuna basın.
- 4 Kişi için bir melodi seçin ve ardından onaylamak için **[Tamam]** tuşuna basın.  
↳ Melodi ayarlanır.

## Kayıt düzenleme

- 1 Sırasıyla **[Menü]** > **[Tercih]** > **[Düzenle]** öğelerini seçin ve ardından onaylamak için **[Tamam]** tuşuna basın.
- 2 Adı düzenleyin ve ardından onaylamak için **[Tamam]** tuşuna basın.
- 3 Numarayı düzenleyin ve ardından onaylamak için **[Kayd.]** tuşuna basın.  
↳ Kayıt kaydedilir.

## Kayıt silme

- 1 **[Menü]** > **[Tercih]** > **[Tümünü sil]** öğesini seçin.
- 2 Bir kişi seçin ve **[Tercih]** > **[Sil]** seçimini yapın. Onaylamak için **[Tamam]** tuşuna basın.  
↳ El cihazı bir onay isteği görüntüler.
- 3 Onaylamak için **[Tamam]** seçeneğini belirleyin.  
↳ Kayıt silinir.

## Tüm kayıtların silinmesi

- 1 **[Menü]** > **[Tercih]** > **[Tümünü sil]** seçeneğini belirleyin. Onaylamak için **[Tamam]** tuşuna basın.  
↳ El cihazı bir onay isteği görüntüler.
- 2 Onaylamak için **[Tamam]** tuşuna basın.  
↳ Tüm kayıtlar silinir.

## 8 Arama kaydı

Arama kaydı cevaplanan veya cevaplanmayan tüm aramaların arama geçmişini saklar. Gelen arama geçmişi, arama yapanın adı ve numarası, arama saati ve tarihini içerir. Bu özellik, servis sağlayıcınızın Arayan kimliği hizmetine abone olduysanız kullanılabilir. Telefonunuz en fazla 50 arama kaydı tutabilir. Cevapsız aramaları hatırlatmak için el cihazında arama kaydı simgesi yanıp söner. Arama yapan kimliğinin görüntülenmesine izin veriyorsa, adını veya numarasını görüntüleyebilirsiniz. Arama kayıtları, alınan en son arama en üstte yer alacak şekilde kronolojik olarak görüntülenir.

### Not

- Doğrudan arama listesinden geri arayabilmek için, arama listesindeki numaranın geçerli olduğundan emin olun.

### Arama kayıtlarının görüntülenmesi

- 1 ▼ tuşuna basın veya **[Menü]** >  seçimini yapın, ardından onaylamak için **[Tamam]** tuşuna basın.  
↳ Gelen arama kaydı görüntülenir.
- 2 **[Gelen aramalar]** öğesini seçin.
- 3 Bir kayıt seçin ve bilgileri görüntülemek için **[Tercih]** > **[Görün.]** > **[Tamam]** seçimini yapın.

### Arama kaydının telefon defterine kaydedilmesi

- 1 ▼ tuşuna basın veya **[Menü]** >  seçimini yapın, ardından onaylamak için **[Tamam]** tuşuna basın.  
↳ Gelen arama kaydı görüntülenir.
- 2 **[Gelen aramalar]** öğesini seçin.
- 3 Bir kayıt seçin ve ardından **[Tercih]** tuşuna basın.
- 4 **[Numara kaydet]** seçeneğini seçin ve ardından onaylamak için **[Tamam]** tuşuna basın.
- 5 Adı girin, düzenleyin ve ardından onaylamak için **[Tamam]** tuşuna basın.
- 6 Numarayı girin, düzenleyin ve ardından onaylamak için **[Kayd.]** tuşuna basın.  
↳ Kayıt kaydedilir.

### Arama kaydının silinmesi

- 1 ▼ tuşuna basın veya **[Menü]** >  seçimini yapın, ardından onaylamak için **[Tamam]** tuşuna basın.  
↳ Gelen arama kaydı görüntülenir.
- 2 **[Gelen aramalar]** öğesini seçin.
- 3 Bir kayıt seçin ve ardından onaylamak için **[Tercih]** tuşuna basın.
- 4 **[Sil]** seçeneğini seçin ve ardından onaylamak için **[Tamam]** tuşuna basın  
↳ El cihazı bir onay isteği görüntüler.
- 5 Onaylamak için **[Tamam]** tuşuna basın.  
↳ Kayıt silinir.



---

## Tüm arama kayıtlarının silinmesi

- 1 ▼ tuşuna basın veya [Menü] >  seçimini yapın, ardından onaylamak için [Tamam] tuşuna basın.  
↳ Gelen arama kaydı görüntülenir.
- 2 [Gelen aramalar] ögesini seçin.
- 3 Bir kayıt seçin ve ardından [Tercih] tuşuna basın.
- 4 [Tümünü sil] seçeneğini seçin ve ardından onaylamak için [Tamam] tuşuna basın.  
↳ El cihazı bir onay isteği görüntüler.
- 5 Onaylamak için [Tamam] tuşuna basın.  
↳ Tüm kayıtlar silinir.

---

## Aramaya karşılık verilmesi

- 1 ▼ tuşuna basın veya [Menü] >  seçimini yapın, ardından [Tamam] tuşuna basın.  
↳ Gelen arama kaydı görüntülenir.
- 2 [Gelen aramalar] ögesini seçin.
- 3 Listedeki bir kayıt seçin.
- 4 Arama yapmak için  tuşuna basın.





## 9 Yeniden arama listesi

Yeniden arama listesi, çevrilen aramaların arama geçmişini tutar. Arama yaptığınız adları ve/veya numaraları içerir. Bu telefon, en fazla 20 yeniden arama kaydı tutabilir.

### Yeniden arama kayıtlarının görüntülenmesi

- 1  tuşuna basın.  
↳ Aranan numaralar listesi görüntülenir.

### Aramanın yeniden çevrilmesi

- 1  tuşuna basın.
- 2 Arama yapmak istediğiniz kaydı seçin.  tuşuna basın.  
↳ Numara aranır.

### Yeniden arama kaydının telefon defterine kaydedilmesi

- 1 Çevrilen aramalar listesine girmek için  tuşuna basın.
- 2 Bir kayıt seçin ve ardından onaylamak için **[Tercih]** tuşuna basın.
- 3 **[Numara kaydet]** seçeneğini seçin ve ardından onaylamak için **[Tamam]** tuşuna basın.
- 4 Adı girin, düzenleyin ve ardından onaylamak için **[Tamam]** tuşuna basın.
- 5 Numarayı girin, düzenleyin ve ardından onaylamak için **[Kayd.]** tuşuna basın.  
↳ Kayıt kaydedilir.

### Yeniden arama kaydının silinmesi

- 1 Çevrilen aramalar listesine girmek için  tuşuna basın.
- 2 Bir kayıt seçin ve ardından onaylamak için **[Tercih]** tuşuna basın.
- 3 **[Sil]** seçeneğini seçin ve ardından onaylamak için **[Tamam]** tuşuna basın.  
↳ El cihazı bir onay isteği görüntüler.
- 4 Onaylamak için **[Tamam]** tuşuna basın.  
↳ Kayıt silinir.

### Tüm yeniden arama kayıtlarının silinmesi

- 1 Çevrilen aramalar listesine girmek için  tuşuna basın.
- 2 **[Tercih]** > **[Tümünü sil]** seçeneklerini seçin, ardından onaylamak için **[Tamam]** tuşuna basın.  
↳ El cihazı bir onay isteği görüntüler.
- 3 Onaylamak için **[Tamam]** tuşuna basın.  
↳ Kayıt silinir.

# 10 Telefon ayarları

Telefon ayarlarını kendi tercihlerinize göre kişiselleştirebilirsiniz.

## El cihazına ad verin

El cihazı adı en fazla 14 karakterden oluşabilir. Bekleme modunda el cihazı ekranında görüntülenir.

- 1 [Menü] > ⚙ > [Telefon adı] seçeneklerini seçin, ardından onaylamak için [Tamam] tuşuna basın.
- 2 Adı girin veya düzenleyin. Bir karakter silmek için [Temiz.] öğesini seçin.
- 3 Onaylamak için [Kayd.] tuşuna basın.  
↳ Ayar kaydedilir.

## Ekran dilinin ayarlanması

### Not

- Bu özellik sadece, birden fazla dil desteği olan modeller için geçerlidir.
- Seçilebilecek diller, ülkeye göre değişir.

- 1 [Menü] > ⚙ > [Dil] seçeneklerini seçin, ardından onaylamak için [Tamam] tuşuna basın.
- 2 Bir dil seçin ve ardından onaylamak için [Tamam] tuşuna basın.  
↳ Ayar kaydedilir.

## Tarih ve saat ayarının yapılması

Daha fazla bilgi için, Başlarken bölümündeki "Tarih ve saat ayarının yapılması" ve "Tarih ve saat formatının ayarlanması" konularına başvurun.

## Ses ayarları

### El cihazı zil sesinin ayarlanması

10 farklı zil sesi arasından seçim yapabilirsiniz.

- 1 Sırasıyla [Menü] > ⚙ > [Sesler] > [Zil Sesi] öğelerini seçin ve ardından onaylamak için [Tamam] tuşuna basın.
- 2 Bir zil sesi seçin ve ardından onaylamak için [Tamam] tuşuna basın.  
↳ Ayar kaydedilir.

### El cihazı zil sesi düzeyinin ayarlanması

5 zil sesi düzeyi veya [Kapalı] arasından seçim yapabilirsiniz.

- 1 Sırasıyla [Menü] > ⚙ > [Sesler] > [Zil sesi] öğelerini seçin ve ardından onaylamak için [Tamam] tuşuna basın.
- 2 Bir ses düzeyi seçin ve onaylamak için [Tamam] tuşuna basın.  
↳ Ayar kaydedilir.

### Tuş tonlarının ayarlanması

Tuş tonu, el cihazındaki tuşlara bastığınızda çıkan sestir.

- 1 Sırasıyla [Menü] > ⚙ > [Sesler] > [Tuş sesi] öğelerini seçin ve ardından onaylamak için [Tamam] tuşuna basın.
- 2 [Açık]/[Kapalı] seçimlerini yapın ve ardından onaylamak için [Tamam] tuşuna basın.  
↳ Ayar kaydedilir.

## Yerine oturma sesinin ayarlanması

Bağlantı sesi, el cihazını baz istasyonuna/şarj cihazına yerleştirdiğinizde duyulan sestir.

- 1 Sırasıyla **[Menü]** > **[Sesler]** > **[Bağlantı sesi]** öğelerini seçin ve ardından onaylamak için **[Tamam]** tuşuna basın.
- 2 **[Açık]/[Kapalı]** seçimlerini yapın ve ardından onaylamak için **[Tamam]** tuşuna basın.  
↳ Ayar kaydedilir.

## Ses profilinin ayarlanması

Kulaklıktaki sesi ayarlamak için 3 farklı profil arasından seçim yapabilirsiniz.

- 1 Sırasıyla **[Menü]** > **[Sesler]** > **[Sesim]** öğelerini seçin ve ardından onaylamak için **[Tamam]** tuşuna basın.
- 2 Bir profil seçin ve ardından onaylamak için **[Tamam]** tuşuna basın.  
↳ Ayar kaydedilir.

## Ekran ayarları

Telefon ekranının parlaklığını ayarlayabilirsiniz.

### Ekranın ayarlanması

- 1 **[Menü]** > **[Sesler]** > **[Ekran]** öğelerini seçin ve ardından onaylamak için **[Tamam]** tuşuna basın.
- 2 **[Parlaklık]** öğesini seçin ve ardından onaylamak için **[Tamam]** tuşuna basın.
- 3 Bir seçenek seçin ve ardından onaylamak için **[Tamam]** tuşuna basın.

## Ekonomik mod

ECO modu, telefonun ve baz istasyonunun iletim gücünü azaltır.

- 1 **[Menü]** > **[Eko modu]** seçeneklerini seçin, ardından onaylamak için **[Tamam]** tuşuna basın.
- 2 **[Açık]/[Kapalı]** öğesini seçin ve onaylamak için **[Tamam]** tuşuna basın.  
↳ Ayar kaydedilir.  
↳ ECO, bekleme modunda görüntülenir.

### Not

- ECO modu etkinleştirildiğinde, telefon ve baz istasyonu arasındaki kapsama alanı azaltılabilir.

## Sessiz modu

Telefonunuzu sessiz moduna alabilir ve and sessiz modunun belirli bir süre etkin kalmasını sağlayabilirsiniz. Sessiz modu etkinleştirildiğinde, telefonunuz çalmaz veya uyarı göndermez veya ses çıkarmaz.

### Not

- El cihazını bulmak için **[Ses]** tuşuna bastığınızda, telefonda sessiz modu etkin olsa dahi uyarı gönderir.

- 1 Sırasıyla **[Menü]** > **[Sesler]** > **[Sessiz]** öğelerini seçin ve ardından onaylamak için **[Tamam]** tuşuna basın.
- 2 **[Aç]/[Kapalı]** seçimlerini yapın ve ardından onaylamak için **[Tamam]** tuşuna basın.  
↳ Ayar kaydedilir.
- 3 **[Başl - bitiş]** seçeneğini seçin ve ardından onaylamak için **[Tamam]** tuşuna basın.
- 4 Saati ayarlayın, ardından onaylamak için **[Tamam]** tuşuna basın.  
↳ Ayar kaydedilir.  
↳ **[Sessiz]** görüntülenir.

# 11 Çalar saat

Telefonunuzda dahili bir çalar saat bulunmaktadır. Çalar saatinizi ayarlamak için aşağıdaki bilgilere bakın.

## Alarm çalmadan önce

[Menü] >  > [Kapalı] seçeneklerini seçin, ardından onaylamak için [Tamam] tuşuna basın.

↳ Ayar kaydedilir.

## Alarmın ayarlanması

- 1 [Menü] >  seçeneklerini seçin, ardından onaylamak için [Tamam] tuşuna basın.
- 2 [Açık]/[Kapalı] seçimlerini yapın ve ardından onaylamak için [Tamam] tuşuna basın.
- 3 [Alarm saati] seçeneğini seçin ve ardından onaylamak için [Tamam] tuşuna basın.
- 4 Bir alarm saati girin, ardından [Tamam] tuşuna basarak onaylayın.
- 5 [Tekrar] seçeneğini seçin ve ardından onaylamak için [Tamam] tuşuna basın.
- 6 Alarm tekrar sıklığı seçin, ardından [Tamam] tuşuna basarak onaylayın.
- 7 [Alarm tonu] seçeneğini belirleyin, ardından [Tamam] tuşuna basın.
- 8 Seçeneklerden bir alarm sesi seçin, ardından [Tamam] tuşuna basarak onaylayın.  
↳ Alarm kurulmuştur.

### İpucu

- [AM]/[PM] arasında geçiş yapmak için \* tuşuna basın.

## Alarmın kapatılması

### Alarm çaldığında

Herhangi bir tuşa basıldığında alarm kapanır.

# 12 Servisler

Telefon, aramaları yönetmenizi sağlayan birçok özelliği destekler.

## Otomatik konferans

Başka bir el cihazı ile harici bir aramaya katılmak için  tuşuna basın.

### Otomatik konferansın Etkinleştirilmesi/Devre dışı bırakılması

- 1 [Menü] >  > [Konferans] seçeneklerini seçin, ardından onaylamak için [Tamam] tuşuna basın.
- 2 [Oto.]/[Kapalı] seçimlerini yapın ve ardından onaylamak için [Tamam] tuşuna basın.  
↳ Ayar kaydedilir.

## Şebeke kodunun yönetilmesi

### Not

- Bu özellik sadece taşıyıcı kodu desteği olan modeller için geçerlidir.

Bir şebeke kodu tanımlayabilirsiniz (5 basamağa kadar). Tanımladığınız kodla eşleşmesi halinde, bu şebeke kodu gelen aramalardan otomatik olarak çıkarılır. Ardından, telefon numarası arama kaydına şebeke kodu olmadan kaydedilir.

## Şebeke kodunu otomatik kaldırma işlevinin etkinleştirilmesi

- 1 [Menü] >  > [Şebeke kodu] seçeneklerini seçin, ardından onaylamak için [Tamam] tuşuna basın.
- 2 Taşıyıcı kodunu girin ve [Tamam] tuşuna basarak onaylayın.  
↳ Ayar kaydedilir.

## Şebeke kodunun otomatik kaldırma işlevinin devre dışı bırakılması

- 1 [Menü] >  > [Şebeke kodu] seçeneklerini seçin, ardından onaylamak için [Tamam] tuşuna basın.
- 2 Tüm basamakları silmek için [Temiz.] tuşuna basın.
- 3 Onaylamak için [Tamam] tuşuna basın.  
↳ Ayar kaydedilir.

## Alan kodunun yönetilmesi

### Not

- Bu özellik sadece alan kodu desteği olan modeller için geçerlidir.

Bir alan kodu tanımlayabilirsiniz (5 basamağa kadar). Tanımladığınız kodla eşleşmesi halinde, gelen aramalardan bu kod otomatik olarak çıkarılır. Ardından, telefon numarası arama kaydına alan kodu olmadan kaydedilir.

## Alan kodunu otomatik kaldırma işlevinin etkinleştirilmesi

- 1 [Menü] >  > [Alan kodu] seçeneklerini seçin, ardından onaylamak için [Tamam] tuşuna basın.
- 2 Alan kodunu girin ve [Tamam] tuşuna basarak onaylayın.  
↳ Ayar kaydedilir.

## Alan kodunu otomatik kaldırma işlevinin devre dışı bırakılması

- 1 [Menü] >  > [Alan kodu] seçeneklerini seçin, ardından onaylamak için [Tamam] tuşuna basın.
- 2 Tüm basamakları silmek için [Temiz.] tuşuna basın.
- 3 Onaylamak için [Tamam] tuşuna basın.  
↳ Ayar kaydedilir.

## Otomatik ön ek

Bu özellik, çevrilmeden önce giden arama numarasını kontrol eder ve formatlar. Ön ek numarası, menüde ayarladığınız algılama numarasının yerini alabilir. Örneğin, algılama numarası olarak 604 ve ön ek olarak 1250 ayarladığınızda, 6043338888 numarasını aradığınızda, telefonunuz arama yaparken numarayı 12503338888 olarak değiştirir.

### Not

- Algılama numarasının maksimum uzunluğu 5 rakamdır. Otomatik ön ek numarasının maksimum uzunluğu 10 rakamdır.

## Otomatik ön ek ayarlanması

- 1 [Menü] >  > [Otomatik ön ek] seçeneklerini seçin, ardından onaylamak için [Tamam] tuşuna basın.
- 2 Algılama numarasını girin ve ardından onaylamak için [Tamam] tuşuna basın.
- 3 Ön ek numarasını girin ve ardından onaylamak için [Tamam] tuşuna basın.  
↳ Ayar kaydedilir.

### Not

- Duraklama girmek için <sup>#</sup>/<sub>a/A</sub> tuşunu basılı tutun.

### Not

- Ön ek numarası ayarlanır ve algılama numarası boş bırakılırsa, ön ek numarası tüm giden aramalara eklenir.

### Not

- Aranan numara \* ve <sup>#</sup>/<sub>a/A</sub> ile başlıyorsa, bu özellik kullanılamaz.

## Şebeke tipi

### Not

- Bu özellik sadece şebeke tipi desteği olan modeller için geçerlidir.

- 1 [Menü] >  > [Şebeke türü] seçeneklerini seçin ve ardından [Tamam] tuşuna basın.
- 2 Bir şebeke tipi seçin ve [Tamam] tuşuna basın.  
↳ Ayar kaydedilir.

## Tekrar arama süresinin seçilmesi

İkinci bir aramaya cevap vermeden önce, tekrar arama süresinin doğru şekilde girildiğinden emin olun. Normal durumda telefon, tekrar arama süresi için önceden ayarlıdır: 3 seçenek arasından seçim yapabilirsiniz: **[Kısa]**, **[Orta]** ve **[Uzun]**. Kullanılabilir seçenek sayısı ülkeye göre değişir. Ayrıntılar için servis sağlayıcınıza başvurun.

- 1 **[Menü]** >  > **[Tek. ara. sür.]** seçeneklerini seçin, ardından onaylamak için **[Tamam]** tuşuna basın.
- 2 Bir seçenek seçin ve ardından onaylamak için **[Tamam]** tuşuna basın.  
↳ Ayar kaydedilir.

## Arama modu

### Not

- Bu özellik sadece, tonlu arama ve puls aramayı destekleyen modeller için geçerlidir.

Arama modu, ülkenizde kullanılan telefon sinyalıdır. Telefon, tonlu (DTMF) ve puls (döner) aramayı destekler. Ayrıntılı bilgi için servis sağlayıcınıza danışın.

## Arama modunun ayarlanması

- 1 **[Menü]** >  > **[Arama modu]** seçeneklerini seçin, ardından onaylamak için **[Tamam]** tuşuna basın.
- 2 Bir arama modu seçin ve onaylamak için **[Tamam]** tuşuna basın.  
↳ Ayar kaydedilir.

### Not

- Telefonunuz darbeli arama modundaydıysa, geçici ton modu için arama sırasında \* tuşuna basın. Bu arama için girilen rakamlar, tonlu sinyaller olarak gönderilir.

## İlk çalma

Servis sağlayıcınızın arayan kimliği hizmetine abone olduysanız telefonunuz, arayan kimliği ekranda görünmeden önceki ilk çalmayı durdurabilir. Sıfırlandıktan sonra telefon, arayan kimliği hizmeti aboneliğini otomatik olarak algılar ve ilk çalmayı durdurur. Bu ayarı, tercihinize uygun şekilde değiştirebilirsiniz. Bu özellik sadece, ilk çalma desteği olan modeller için geçerlidir.

## İlk çalmanın açılması/kapatılması

- 1 **[Menü]** >  > **[Tek çalış]** seçeneklerini seçin, ardından onaylamak için **[Tamam]** tuşuna basın.
- 2 **[Aç]/[Kapalı]** seçimlerini yapın ve onaylamak için **[Tamam]** tuşuna basın.  
↳ Ayar kaydedilir.

### Not

- İlk çalma durumunu sıfırlamak için sıfırlama menüsüne gidin.

## Otomatik saat

### Not

- Bu servis şebekeye bağlıdır.

### Not

- Bu özelliği kullanabilmek için, arayan kimliği servisiniz olduğundan emin olun.

Telefonunuzun tarih ve saatini, kamusal anahtarlamalı telefon şebekesi (PSTN) ile otomatik olarak senkronize eder. Senkronize edilecek tarih için, geçerli yılın ayarlandığından emin olun.

## Otomatik saati açın/kapatın

- 1 [Menü] >  > [Oto. Saat] seçeneklerini seçin, ardından onaylamak için [Tamam] tuşuna basın.
- 2 [Aç]/[Kapalı] seçimlerini yapın ve onaylamak için [Tamam] tuşuna basın.  
↳ Ayar kaydedilir.

### Not

- İlk çalma durumunu sıfırlamak için sıfırlama menüsüne gidin.



## El cihazlarının kaydedilmesi

Baz istasyonuna ek el cihazları kaydedebilirsiniz. Baz istasyonuna en fazla 5 el cihazı kaydedilebilir.

## Otomatik onay

- 1 Kaydedilmemiş el cihazını baz istasyonunun üzerine yerleştirin.  
↳ El cihazı baz istasyonunu algılar ve kayıt işlemini otomatik olarak başlatır.  
↳ Kayıt işlemi 2 dakikadan daha kısa sürede tamamlanır. Baz istasyonu, el cihazına otomatik olarak bir numara atar.

## Manuel kayıt

- 1 [Menü] >  > [Fihrist] seçeneklerini seçin, ardından onaylamak için [Tamam] tuşuna basın.
- 2 Onay uyarısı duyana kadar baz istasyonundaki  tuşunu 5 saniye süreyle basılı tutun.
- 3 Sistem PIN'ini girin. Düzeltmeleri yapmak için [Net] tuşuna basın.

- 4 PIN'i onaylamak için [Tamam] tuşuna basın.  
↳ Kayıt işlemi 2 dakikadan daha kısa sürede tamamlanır. Baz istasyonu, el cihazına otomatik olarak bir numara atar.

### Not

- PIN yanlışsa veya belirli bir süre içinde baz istasyonu bulunamazsa, el cihazınız bir uyarı mesajı görüntüler. Kayıt işlemi başarısız olursa yukarıdaki prosedürü tekrar edin.

### Not

- Ön ayarlı PIN 0000'dir. Bu değiştirilemez.

## El cihazı kayıtlarının kaldırılması

- 1 İki el cihazı aynı baz istasyonunu paylaşıyorsa, bir el cihazının kaydını diğeri ile kaldırabilirsiniz.
- 2 [Menü] >  > [Kaydı sil] seçeneklerini seçin, ardından onaylamak için [Tamam] tuşuna basın.
- 3 Kaydı kaldırılacak el cihazı numarasını seçin.
- 4 Onaylamak için [Tamam] tuşuna basın.  
↳ El cihazı kaydı kaldırılmıştır.

### İpucu

- El cihazı numarası, bekleme modunda el cihazı adının yanında görüntülenir.



## Arama servisleri

Arama servisleri şebekeye ve ülkeye bağlıdır. Daha fazla bilgi için servis sağlayıcınıza danışın.

### Not

- Arama servislerinin düzgün çalışması için etkinleştirme ve/veya devre dışı bırakma kodlarının doğru girildiğinden emin olun.

## Arama yönlendirme

Aramaları başka bir numaraya yönlendirebilirsiniz. 3 seçenek arasından seçim yapabilirsiniz:

- [Arama yönl.]**: tüm gelen aramaları başka numaraya yönlendir.
- [Ara.yön. meşg.]**: aramaları meşgulse yönlendir.
- [Ara.yön.cvpsiz]**: aramaları yanıtlanmıyorsa yönlendir.

## Arama yönlendirmenin

### Aktifleştirilmesi/Devre dışı bırakılması

- [Menü] > [Arama srvs] > [Arama yönl.]/[Ara.yön. meşg.]/[Ara.yön.cvpsiz] seçimini yapın
- [Aktifleştir]/[Devre dış.] seçimlerini yapın ve ardından onaylamak için [Tamam] tuşuna basın.
- Telefon numarasını girin.  
↳ Ayar kaydedilir.

## Aktivasyon/deaktivasyon kodunun düzenlenmesi

Arama yönlendirme kodlarındaki ön ve son ekleri düzenleyebilirsiniz.

- Sırasıyla [Menü] > [Arama srvs] > [Arama yönl.]/[Ara.yön. meşg.]/[Tamam] öğelerini seçin ve ardından onaylamak için [Ara.yön.cvpsiz] tuşuna basın.
- [Kod değiştir] seçeneğini belirleyin, ardından [Tamam] tuşuna basın
- Ardından
  - Önce [Aktivasyon] > [Ön ek]/[Son ek] seçeneklerini belirleyin ve onaylamak için [Tamam] tuşuna basın veya
  - [Deaktivasyon] seçeneğini seçin ve ardından onaylamak için [Tamam] tuşuna basın.
- Kodu girin veya düzenleyin ve ardından onaylamak için [Tamam] tuşuna basın.  
↳ Ayar kaydedilir.

## Aramaya karşılık verme

Yanıtlanmayan en son aramaları kontrol edebilirsiniz.

## Aramaya karşılık verme servisinin aranması

Sırasıyla [Menü] > [Arama srvs] > [Geri ara] > [Ara] öğelerini seçin ve ardından onaylamak için [Tamam] tuşuna basın.  
↳ Servis merkezine arama yapılmıştır.

## Aramaya karşılık verme servisinin düzenlenmesi

- Sırasıyla [Menü] > [Arama srvs] > [Geri ara] > [Ayarlar] öğelerini seçin ve ardından onaylamak için [Tamam] tuşuna basın.
- Numarayı girin veya düzenleyin ve ardından onaylamak için [Tamam] tuşuna basın.

↳ Ayar kaydedilir.

## Geri arama servisi

Geri arama servisi, aramaya çalıştığınız bir kişi uygun duruma geldiğinde size bilgi verir. Servis sağlayıcıdan etkinleştirdikten sonra menüden bu servisi iptal edebilirsiniz.

## Geri arama servisinin iptal edilmesi

Sırasıyla [Menü] >  > [Arama srvs] > [Geri ar. iptal] > [Ara] öğelerini seçin ve ardından onaylamak için [Tamam] tuşuna basın.

↳ Geri arama seçeneğini iptal etmek için servis merkezine arama yapılmıştır.

## Geri arama servis numarasını iptal etmenin düzenlenmesi

- 1 Sırasıyla [Menü] >  > [Arama srvs] > [Geri ar. iptal] > [Ayarlar] öğelerini seçin ve ardından onaylamak için [Tamam] tuşuna basın.
- 2 Numarayı girin veya düzenleyin ve ardından onaylamak için [Tamam] tuşuna basın.  
↳ Ayar kaydedilir.

## Kimlik gizleme

Aradığınız kişinin kimliğini görmesini engelleyebilirsiniz.

## Arayan kimliği gizleme özelliğinin etkinleştirilmesi

Sırasıyla [Menü] >  > [Arama srvs] > [Kimliğimi gizl] > [Aktifleştir] öğelerini seçin ve ardından onaylamak için [Tamam] tuşuna basın.

↳ Bir kişiyi aradığınızda kimliğiniz gizlenir.

## Arayan kimliği gizleme kodunun düzenlenmesi

- 1 Sırasıyla [Menü] >  > [Arama srvs] > [Kimliğimi gizl] > [Ayarlar] öğelerini seçin ve ardından onaylamak için [Tamam] tuşuna basın.
- 2 Numarayı girin veya düzenleyin ve ardından onaylamak için [Tamam] tuşuna basın.  
↳ Ayar kaydedilir.

## Varsayılan ayarların geri yüklenmesi

Telefon ayarlarınızı orijinal fabrika ayarlarına sıfırlayabilirsiniz.

- 1 [Menü] >  > [Sıfırla] seçeneklerini seçin, ardından onaylamak için [Tamam] tuşuna basın.  
↳ El cihazı bir onay isteği görüntüler.
- 2 Onaylamak için [Tamam] tuşuna basın.  
↳ Tüm ayarlar sıfırlanır.



### İpucu

- Varsayılan ayarlarla ilgili daha fazla bilgi için bkz. Varsayılan ayarlar bölümü.

# 13 Bebek monitörü

Telefonunuz, ses seviyesi ayarlanan sınırı aştığında bir uyarı gönderen bebek telsizi işlevini destekler.

## Bebek telsizinin etkinleştirilmesi

[Menü] >  > [Aktifleştir] seçeneklerini seçin, ardından onaylamak için [Tamam] tuşuna basın.  
↳ Bebek telsizi modu etkinleştirilir.

### İpucu

- Bebek monitörü menüsünden çıkmak için  tuşuna basın.

## Uyarı gönderme

Diğer el cihazlarına veya harici bir hatta uyarı sinyali gönderebilirsiniz.

### Diğer el cihazlarına gönderme

- 1 Sırasıyla [Menü] >  > [Uyarı gönder] > [Bağlı hat] öğelerini seçin ve ardından onaylamak için [Tamam] tuşuna basın.
- 2 Bir el cihazı numarası seçin ve onaylamak için [Tamam] tuşuna basın.

### Harici bir hatta gönderme

- 1 Sırasıyla [Menü] >  > [Uyarı gönder] > [Harici hat] öğelerini seçin ve ardından onaylamak için [Tamam] tuşuna basın.
- 2 Bir telefon numarası girin ve ardından [Kayd.] tuşuna basarak onaylayın.

## Bebek ağlama seviyesinin ayarlanması

- 1 [Menü] >  > [Bebek ağlama svy] seçeneklerini seçin, ardından onaylamak için [Tamam] tuşuna basın.
- 2 Yeni bir ayar seçin ve ardından onaylamak için [Tamam] tuşuna basın.  
↳ Ayar kaydedilir.

# 14 Telesekreter

## Not

- Sadece CD485'te bulunur.

Telefonunuzda, açıkken cevapsız aramaları kaydeden bir telesekreter bulunmaktadır. Varsayılan olarak, telesekreter **[Ayrıca kaydet]** moduna ayarlanmıştır. Ayrıca telesekretere uzaktan erişilebilir ve el cihazı üzerindeki telesekreter menüsü ile ayarları değiştirebilirsiniz. Telesekreter çalışırken baz istasyonundaki LED göstergesi yanar.

## Telesekreteri açma/kapatma

Telesekreteri baz istasyonundan veya el cihazından açıp kapatabilirsiniz.

### El cihazı ile

- 1 **[Menü]** >  > **[Sesli yanıt]** seçeneklerini seçin, ardından onaylamak için **[Tamam]** tuşuna basın.
- 2 **[Açık]/[Kapalı]** ögesini seçin ve ardından onaylamak için **[Tamam]** tuşuna basın.  
↳ Ayar kaydedilir.

### Baz istasyonu ile

Bekleme modunda telesekreteri açmak/kapatmak için  tuşuna basın.

## Not

- Telesekreter açıldığında, çalma gecikme ayarına bağlı olarak belirli bir çalma sayısının ardından gelen aramaları cevaplar.

## Telesekreter dilinin ayarlanması

## Not

- Bu özellik sadece, birden fazla dil desteği olan modeller için geçerlidir.

Telesekreter dili, telesekreter mesaj dilidir.

- 1 **[Menü]** >  > **[Ses dil]** seçeneklerini seçin, ardından onaylamak için **[Tamam]** tuşuna basın.
- 2 Bir dil seçin ve ardından onaylamak için **[Tamam]** tuşuna basın.  
↳ Ayar kaydedilir.

## Cevap modunun ayarlanması

Telesekreteri ayarlayabilir ve arama yapanların mesaj bırakıp bırakmamasını seçebilirsiniz. Arama yapanların mesaj bırakmasına izin veriyorsanız **[Ayrıca kaydet]** seçimini yapın. Arama yapanların mesaj bırakmasına izin vermiyorsanız **[Sadece cevap]** seçimini yapın.

- 1 **[Menü]** >  > **[Sesli yanıt]** seçeneklerini seçin, ardından onaylamak için **[Tamam]** tuşuna basın.
- 2 Bir cevaplama modu seçin ve onaylamak için **[Tamam]** tuşuna basın.  
↳ Ayar kaydedilir.

## Not

- Bellek doluyrsa, telesekreter otomatik olarak **[Sadece cevap]** moduna geçer.

## Telesekreter mesajı

Telesekreter mesajı, aramayı telesekreter cevapladığında arama yapanın duyduğu mesajdır. Telesekreterde 2 varsayılan telesekreter mesajı bulunmaktadır: **[Ayrıca kaydet]** modu ve **[Sadece cevap]** modu.

### Bir telesekreter mesajı kaydedin

En fazla 3 dakika uzunluğunda bir telesekreter mesajı kaydedebilirsiniz. Yeni kaydedilen telesekreter mesajı, otomatik olarak eskisinin yerini alır:

- 1 **[Menü]** >  > **[Mesaj]** seçeneklerini seçin, ardından onaylamak için **[Tamam]** tuşuna basın.
- 2 **[Ayrıca kaydet]** veya **[Sadece cevap]** seçimini yapın ve ardından onaylamak için **[Tamam]** tuşuna basın.
- 3 **[Yeni kaydet]** seçeneğini seçin ve ardından onaylamak için **[Tamam]** tuşuna basın.
- 4 Kayıt, sesli uyarıdan sonra başlar.
- 5 Kayıt 3 dakika sonra duracaktır; kaydı daha önce durdurmak için **[Tamam]** tuşuna basın.
  - ↳ Yeni kaydedilen telesekreter mesajını el cihazından dinleyebilirsiniz.

#### Not

- Telesekreter mesajı kaydederken mikrofona yakın konuşun.

## Telesekreter mesajını dinle

- 1 **[Menü]** >  > **[Mesaj]** seçeneklerini seçin, ardından onaylamak için **[Tamam]** tuşuna basın.
- 2 **[Ayrıca kaydet]** veya **[Sadece cevap]** seçimini yapın ve ardından onaylamak için **[Tamam]** tuşuna basın.
- 3 **[Dinle]** seçeneğini seçin ve ardından onaylamak için **[Tamam]** tuşuna basın.
  - ↳ En son kaydedilen telesekreter mesajını dinleyebilirsiniz.

#### Not

- Gelen bir aramayı yanıtladığınızda telesekreter mesajını dinleyemezsiniz.

## Varsayılan telesekreter mesajını yükleyin

- 1 **[Menü]** >  > **[Mesaj]** seçeneklerini seçin, ardından onaylamak için **[Tamam]** tuşuna basın.
- 2 **[Ayrıca kaydet]** veya **[Sadece cevap]** seçimini yapın ve ardından onaylamak için **[Tamam]** tuşuna basın.
- 3 **[Varsayılan kullan]** seçeneğini seçin ve ardından onaylamak için **[Tamam]** tuşuna basın.
  - ↳ El cihazı bir onay isteği görüntüler.
- 4 Onaylamak için **[Tamam]** tuşuna basın.
  - ↳ Varsayılan telesekreter mesajı yüklenir.

## Gelen mesajlar (ICM)

Her mesaj, en fazla 3 dakika sürebilir.Yeni bir mesaj aldığınızda, telesekreterdeki yeni mesaj göstergesi yanıp döner ve el cihazında bir uyarı mesajı görüntülenir:

### Not

- Arama yapan mesaj bırakırken telefonu açarsanız, kayıt durur ve arama yapan kişiyle doğrudan konuşabilirsiniz.

### Not

- Bellek doluysa, telesekreter otomatik olarak **[Sadece cevap]** moduna geçer. Yeni mesaj almak için eskilerini silin.

## Gelen mesajların dinlenmesi

Gelen mesajları kayıt sırasıyla dinleyebilirsiniz.

### Baz istasyonundan

- Dinlemeyi başlatmak/durdurmak için **▶■** tuşuna basın.
- Ses seviyesini ayarlamak için **🔊** / **🔊** tuşuna basın.
- Önceki mesajı/Yeni mesajı tekrar dinlemek için **◀** tuşuna basın.
- Sonraki mesajı dinlemek için **▶** tuşuna basın.
- Geçerli mesajı silmek için **☒** tuşuna basın.

### Not

- Silinen mesajlar kurtarılamaz.

### El cihazından

- [Menü]** > **☒** > **[Dinle]** seçeneklerini seçin, ardından onaylamak için **[Tamam]** tuşuna basın.
- ↳ Yeni mesajlar çalınmaya başlar.Yeni mesaj yoksa eski mesajlar çalınmaya başlar.
  - Dinlemeyi durdurmak için **[Geri]** tuşuna basın.
  - Seçenekler menüsüne girmek için **[Tercih]** tuşuna basın.
  - Ses düzeyini artırmak/azaltmak için **▲** / **▼** tuşuna basın.

## Gelen mesajın silinmesi

### Baz istasyonundan

- Mesaj dinlerken **☒** tuşuna basın.
- ↳ Geçerli mesaj silinir.

### El cihazından

- 1 Mesajı dinlerken seçenekler menüsüne girmek için **[Tercih]** tuşuna basın.
- 2 **[Sil]** seçeneğini seçin ve ardından onaylamak için **[Tamam]** tuşuna basın.
  - ↳ Geçerli mesaj silinir.

## Tüm eski gelen mesajların silinmesi

### Baz istasyonundan

- Bekleme modunda **☒** tuşunu basılı tutun.
- ↳ Tüm eski mesajlar kalıcı olarak silinir.

### El cihazından

- 1 **[Menü]** > **☒** > **[Tümünü sil]** seçeneklerini seçin, ardından onaylamak için **[Tamam]** tuşuna basın.
  - ↳ El cihazı bir onay isteği görüntüler.
- 2 Onaylamak için **[Tamam]** tuşuna basın.
  - ↳ Tüm eski mesajlar kalıcı olarak silinir.



### Not

- Sadece okunan mesajları silebilirsiniz. Silinen mesajlar kurtarılamaz.

## Arama görüntüleme

Arama yaparı mesaj bırakırken duyabilirsiniz. Aramayı cevaplamak için  tuşuna basın.

### Baz istasyonundan

Arama görüntüleme sırasında hoparlör ses düzeyini ayarlamak için  /  tuşuna basın. En düşük ses düzeyi arama görüntülemeyi kapatır.

## Mesaj ses kalitesinin ayarlanması

Telesekreterden alınan mesajların ses kalitesini ayarlayabilirsiniz.

- 1 [Menü] >  > [Mesaj kalitesi] seçeneklerini seçin, ardından onaylamak için [Tamam] tuşuna basın.
- 2 Yeni ayarı seçin ve ardından onaylamak için [Tamam] tuşuna basın.  
↳ Ayar kaydedilir.

### Not

- Ses kalitesi ayarı ancak kayıt başlamadan önce yapılabilir.

## Çalma gecikmesinin ayarlanması

Telesekreter aramayı cevaplamadan önce telefonun kaç kez çalacağını ayarlayabilirsiniz.

- 1 [Menü] >  > [Zil gecikme] seçeneklerini seçin, ardından onaylamak için [Tamam] tuşuna basın.
- 2 Yeni bir ayar seçin ve ardından onaylamak için [Tamam] tuşuna basın.  
↳ Ayar kaydedilir.

### Not

- Bu özelliğin uygulanabilmesi için telesekreterin açık olduğundan emin olun.

### İpucu

- Telesekretere uzaktan eriştiğinizde, çalma gecikmesini [Ücretsiz] moduna ayarlamamız önerilir. Bu mesajlarınızı yönetmenin uygun maliyetli yoludur. Yeni mesaj olduğunda, telesekreter aramayı 3 çalma sonra cevaplar; mesaj yoksa, 5 çalma sonra cevaplar.

## Uzaktan erişim

Telesekreterinizi, evinizden uzaktayken kullanabilirsiniz. Tuşlu telefonun telefonunuza bir arama yapın ve 4 haneli PIN kodunu girin.

### Not

- Uzaktan erişim PIN kodu, sistem PIN'iyle aynıdır. Ön ayarlı PIN 0000'dir.

## PIN kodunun değiştirilmesi

- 1 Sırasıyla [Menü] >  > [Uzak. erş.] > [PIN değ.] öğelerini seçin ve ardından onaylamak için [Tamam] tuşuna basın.
- 2 Eski PIN kodunu girin ve ardından onaylamak için [Tamam] tuşuna basın.
- 3 Yeni PIN kodunu girin ve ardından onaylamak için [Tamam] tuşuna basın.
- 4 Yeni PIN kodunu tekrar girin ve ardından onaylamak için [Tamam] tuşuna basın.  
↳ Ayar kaydedilir.

## Uzaktan erişimin etkinleştirilmesi/devre dışı bırakılması

Telesekretere uzaktan erişime izin verebilir veya erişimi engelleyebilirsiniz.

- 1 [Menü] >  > [Uzak. erş.] seçimini yapın, ardından onaylamak için [Tamam] tuşuna basın.
- 2 [Aktifleştir] / [Devre dışı] seçimini yapın, ardından onaylamak için [Tamam] tuşuna basın.  
↳ Ayar kaydedilir.

## Telesekretere uzaktan erişilmesi

- 1 Tuşlu telefondan ev numaranıza bir arama yapın.
- 2 Telesekreter mesajını duyduğunuzda # girin.
- 3 PIN kodunuzu girin.  
↳ Artık telesekreterinize erişebilirsiniz ve yeni mesajları dinleyebilirsiniz.

### Not

- Telefonunuz kapanmadan doğru PIN kodunu girmek için 2 şansınız vardır.

- 4 Bir fonksiyon yürütmek için bir tuşa basın. Kullanılabilir fonksiyonlar için bkz. aşağıdaki Uzaktan erişim komutları tablosu.

### Not







- Mesaj yokken 8 saniye süreyle herhangi bir tuşa basılmazsa telefon kapanır.

## Uzaktan erişim komutları

Tuş	Görev
1	Geçerli mesajı tekrarlayın veya önceki mesajı dinleyin.
2	Mesajları dinleyin.
3	Sonraki mesaja atlayın.
6	Geçerli mesajı silin.
7	Telesekreteri açın. (artık mesajları dinlerken de yapabilirsiniz).
8	Mesaj dinlemeyi durdurun.
9	Telesekreteri kapatın. (artık mesajları dinlerken de yapabilirsiniz).

## Baz istasyonundaki LED göstergesinin çalışması

Aşağıdaki tabloda LED göstergesinin baz istasyonundaki farklı durumlarda nasıl çalıştığı gösterilmiştir.

LED göstergesi	Telesekreter durumu	Mesaj durumu
Ekran yok	Kapalı	--
	Açık	Mesaj yok
	Açık	Sürekli açık: 3 yeni mesaj ile mesaj dolu
	Açık	Yanıp sönme: hafıza dolu
	Açık	Gelen mesaj kaydedilirken gezinme.
	Açık	Ses seviyesini gösterir.
	Açık	Yanıp sönme: mesajlara el cihazından uzaktan erişim/dinleme



# 15 Varsayılan ayarlar

## Not

- \*Ülkeye bağlı özellikler

Dil*	Ülkeye bağlı
El cihazı adı	PHILIPS
Tarih	<b>01/01/11</b>
Tarih formatı*	Ülkeye bağlı
Saat*	Ülkeye bağlı
Saat formatı*	Ülkeye bağlı
Alarm	<b>[Kapalı]</b>
Telefon defteri listesi	Değiştirilmemiş
Tekrar arama süresi*	Ülkeye bağlı
İlk çalma*	Ülkeye bağlı
Konferans	<b>[Kapalı]</b>
Arama modu*	Ülkeye bağlı
El cihazı zil sesi*	Ülkeye bağlı
Alıcı ses düzeyi	<b>[Ses düzeyi 3]</b>
El cihazı zil ses düzeyi	<b>[Seviye 3]</b>
El cihazı tuş sesi	<b>[Açık]</b>
Gelen arama kaydı	Boş
Yeniden arama listesi	Boş

## Telesekreter

Telesekreter durumu	<b>[Açık]</b>
Telesekreter modu	<b>[Ayrıca kaydet]</b>
Baz arama görüntüleme	<b>[Açık]</b>
Telesekreter mesaj hafızası	Varsayılan telesekreter mesajı
Gelen mesaj belleği	Boş
Uzaktan erişim	<b>[Kapalı]</b>
PIN kodu	0000
Konuşma dili*	Ülkeye bağlı
Çalma gecikmesi	<b>[5 kez çalma]</b>
Hoparlör ses seviyesi	<b>[Seviye 3]</b>

# 16 Teknik veriler

## Görüntü

- Arkadan aydınlatmalı beyaz LCD tam grafik ekran

## Genel telefon özellikleri

- İkili mod arayan adı ve numarası tanımlama
- Konferans görüşmeler ve sesli mesajlar
- Dahili arama
- Maksimum konuşma süresi: 18 saat

## Telefon defteri listesi, Yeniden arama listesi ve

### Arama kaydı

- 100 girişli telefon defteri listesi
- 20 girişli yeniden arama listesi
- 50 girişli arama kaydı

## Pil

- Jiangu CEL: 2 x AAA Ni-MH 1,2V 600mAh şarj edilebilir pil
- Jiangu CEL: 2 x AAA Ni-MH 1,2V 750mAh şarj edilebilir pil
- Shida: 2 x AAA Ni-MH 1,2V 600mAh şarj edilebilir pil
- Shida: 2 x AAA Ni-MH 1,2V 750mAh şarj edilebilir pil

## Adaptör

Baz istasyonu ve şarj cihazı

- Philips, SSW-2095EU-1, Giriş: 100-240V 50/60Hz 0,2A, Çıkış: 5V 600mA
- Philips, SSW-2095UK-1, Giriş: 100-240V 50/60Hz 0,2A, Çıkış: 5V 600mA
- Philips, S003PV0500060, Giriş: 100-240V 50/60Hz 0,2A, Çıkış: 5V 600mA
- Philips, S003PB0500060, Giriş: 100-240V 50/60Hz 0,2A, Çıkış: 5V 600mA

## Güç tüketimi

- Bekleme modunda güç tüketimi: yaklaşık 0,50W (CD480); 0,55W (CD485)

## Ağırlık ve boyutlar (CD480)

- El cihazı: 105 gram
- 161 x 46 x 29 mm (Y x G x D)
- Baz: 98 gram
- 102 x 101 x 43,5 mm (Y x G x D)
- Şarj cihazı: 42,5 gram
- 79 x 79 x 39 mm (Y x G x D)

## Ağırlık ve boyutlar (CD485)

- El cihazı: 105 gram
- 161 x 46 x 29 mm (Y x G x D)
- Baz: 120,5 gram
- 102 x 101 x 43,5 mm (Y x G x D)
- Şarj cihazı: 42,5 gram
- 79 x 79 x 39 mm (Y x G x D)

## Sıcaklık aralığı

- Çalışma: 0 C° - +35 C° (32 F° - 95 F°)
- Saklama: -20 C° - +45 C° (-4 F° - 113 F°)

## Bağıl nem

- Çalışma: 40 C°'de % 95'e kadar
- Saklama: 40 C°'de % 95'e kadar

# 17 Sıkça sorulan sorular

## Ekranında sinyal çubuğu görünmüyor.

- El cihazı kapsama alanı dışındadır. Baz istasyonuna yaklaşın.
- El cihazında **[Kaydı sil]** mesajı gösteriliyorsa, sinyal çubuğu görüntülenene kadar el cihazını baz istasyonunda bırakın.

### İpucu

- Daha fazla bilgi için Servisler bölümünde "El cihazlarının kaydedilmesi" konusuna başvurun.

## Ek el cihazlarını baz istasyonuna kaydedemezsem ne yapmalıyım?

Baz istasyonu belleği doludur. Kullanılmayan el cihazlarının kaydını kaldırın ve yeniden deneyin.

### Çevir sesi yok

- Telefon bağlantılarınızı kontrol edin.
- El cihazı kapsama alanı dışındadır. Baz istasyonuna yaklaşın.

### Yerine oturma sesi yok

- El cihazı baz istasyonuna/şarj cihazına düzgün yerleştirilmemiştir.
- Şarj kontakları kirlidir. Öncelikle güç kaynağı bağlantısını kesin ve kontakları nemli bir bezle temizleyin.

## Sesli posta ayarlarını değiştiremiyorum, ne yapmalıyım?

Sesli posta servisi, telefon tarafından değil operatör tarafından yönetilir. Ayarları değiştirmek için servis sağlayıcınızla iletişime kurun.

## Şarj cihazındaki el cihazı şarj olmuyor.

- Pillerin doğru şekilde yerleştirildiğinden emin olun.
- El cihazının yuvaya düzgün yerleştirildiğinden emin olun. Şarj edilirken pil simgesi hareketli.
- Yerine oturma sesinin açık olduğundan emin olun. El cihazı şarj cihazına doğru şekilde yerleştirildiğinde, cihazın yerine oturduğunu belirten bir ses duyacaksınız.
- Şarj kontakları kirlidir. Öncelikle güç kaynağı bağlantısını kesin ve kontakları nemli bir bezle temizleyin.
- Piller arızalıdır. Satıcınızdan yenilerini sipariş edin.

## Ekran yok

- Pillerin dolu olduğundan emin olun.
- Güç ve telefon bağlantılarının yapıldığından emin olun.

## Kötü ses (hışırtı, eko, vb.)

- El cihazı neredeyse kapsama alanı dışındadır. Baz istasyonuna yaklaşın.
- Telefonun yakınında bulunan bir elektrikli cihazlar parazite neden oluyordur. Baz istasyonunu cihazlardan uzaklaştırın.
- Telefon, duvarları kalın bir yerdedir. Baz istasyonunu bunlardan uzaklaştırın.

## El cihazı çalıyor.

El cihazı zil sesinin açık olduğundan emin olun.

## Arayan kimliği görüntülenmiyor.

- Servis etkinleştirilmemiştir. Servis sağlayıcınıza danışın.
- Arayan kimliği gizli veya yok.

## Arama sırasında telefonla baz istasyonu arasındaki bağlantı kayboluyor veya ses bozuluyor.

ECO modunun devrede olup olmadığını kontrol edin. Telefonun kapsama alanını artırmak ve en iyi arama koşullarından yararlanmak için bu modu kapatın.

### Not

- Yukarıdaki çözümler yardımcı olmazsa, el cihazı ve baz istasyonu güç kaynağı bağlantılarını kesin. 1 dakika sonra tekrar deneyin.

# 18 Bildirim

## Uygunluk bildirimi

İşbu belge ile Philips Consumer Lifestyle, Accessories, CD480/CD485 ürününün 1999/5/EC yönergesinin esas şartlarına ve ilgili hükümlerine uygun olduğunu beyan eder. Uygunluk Bildirimi'ni [www.p4c.philips.com](http://www.p4c.philips.com) adresinde bulabilirsiniz.

Bu ürün, 1999/5/EC sayılı Avrupa R&TTE yönergesine uygun olarak tasarlanmış, test edilmiş ve üretilmiştir. Söz konusu yönerge uyanca bu ürün, aşağıdaki ülkelerde kullanılabilir:

CE 0168		R&TTE Directive 1999/5/EC	
AT ✓	BE ✓	BG ✓	CY ✓
CZ ✓	DK ✓	EE ✓	FI ✓
FR ✓	DE ✓	GR ✓	HU ✓
IS ✓	IE ✓	IT ✓	LV ✓
LI ✓	LT ✓	LU ✓	MT ✓
NL ✓	NO ✓	PL ✓	PT ✓
RO ✓	SK ✓	SI ✓	ES ✓
SE ✓	CH ✓	UK ✓	

## GAP standart uygunluğu kullanın

GAP standardı, tüm DECT™ GAP el cihazları ve baz istasyonlarının markalarından bağımsız olarak minimum çalışma standardı ile uyumlu olduğunu garantiler. El cihazı ve baz istasyonu GAP uyumludur; yani aşağıdaki minimum fonksiyonları garanti ederler: el cihazının kaydedilmesi, hat alma, arama yapma ve arama alma. Başka markalarla birlikte kullanıyorsanız gelişmiş özellikleri kullanamayabilirsiniz. Bu el cihazını GAP uyumlu farklı bir marka baz istasyonuna kaydetmek ve bu baz istasyonu ile birlikte kullanmak için, öncelikle üretici talimatlarında açıklanan prosedürü, ardından bu kılavuzda açıklanan, el cihazının kaydedilmesiyle ilgili prosedürü uygulayın. Farklı bir marka el

cihazını baz istasyonuna kaydetmek için, baz istasyonunu kayıt moduna getirin, ardından el cihazı üreticisinin talimatlarında açıklanan prosedürü uygulayın.

## EMF uyumluluğu

Koninklijke Philips Electronics N.V. herhangi bir elektronik alet gibi, genel anlamda elektromanyetik sinyaller yayma ya da alma yeteneğine sahip tüketicileri hedefleyen birçok ürün üretir ve satar. Philips'in en önemli Çalışma Prensiplerinden biri, ürünleri için gerekli tüm sağlık ve güvenlik tedbirlerini almak, yasal gerekliliklerle uyum içinde olmak ve ürünlerin üretim tarihinde geçerli olan EMF standartlarına uymaktır. Philips, sağlık açısından zararlı etkileri bulunmayan ürünler geliştirmekte, üretmekte ve pazarlamaktadır. Philips, tüm ürünlerinin kullanım amaçları doğrultusunda kullanılmalarda durumunda, günümüzdeki bilimsel verilere göre güvenli olarak kullanılacaklarını onaylar. Philips uluslararası EMF ve güvenlik standartlarının geliştirilmesinde etkin bir rol oynadığından, standartlaşma konusundaki gelişmeleri ürünlerine hızlı bir şekilde yansatabilmektedir.

## Eski ürününüzün ve pillerin atılması



Ürününüz geri dönüştürülebilir ve yeniden kullanılabilir yüksek kaliteli malzeme ve bileşenler kullanılarak üretilmiştir.



Bir ürüne, çarpı işaretli tekerlekli çöp arabası işaretli etiket yapıştırılması, söz konusu ürünün 2002/96/EC sayılı Avrupa Yönergesi kapsamında olduğu anlamına gelir. Lütfen, elektrikli ve elektronik ürünlerin toplanması ile ilgili bulunduğunuz yerdeki sistem hakkında bilgi edinin.

Lütfen, yerel kurallara uygun hareket edin ve eskiyen ürünlerinizi, normal evsel atıklarınızla birlikte atmayın.

Eskiyen ürününüzün atık işlemlerinin doğru biçimde gerçekleştirilmesi, çevre ve insan sağlığı üzerinde olumsuz etki oluşturulmasını önlemeye yardımcı olur.



Ürününüzde 2006/66/EC sayılı Avrupa Direktifi kapsamında düzenlenen ve normal evsel atıklarla atılmaması gereken piller kullanılmaktadır. Atık işleminin düzgün biçimde gerçekleştirilmesi, çevre ve insan sağlığı üzerinde olumsuz etki oluşturulmasını önlemeye yardımcı olduğundan, lütfen pillerin ayrıca toplanması hakkındaki yerel kurallar hakkında bilgi edinin.



Üründe bu logonun bulunması, ulusal geri kazanım ve geri dönüşüm sistemine maddi yardımda bulunulduğu anlamına gelir.

## Çevresel bilgiler

Gereksiz tüm ambalaj malzemeleri çıkarılmıştır. Ambalajı üç malzemeye kolayca ayrılabilir şekilde yapmaya çalıştık: karton (kutu), polistiren köpük (tampon) ve polietilen (torbalar; koruyucu köpük tabakası.)

Sisteminiz, uzman bir firma tarafından parçalanması halinde geri dönüştürülebilir ve kullanılabilir malzemelerden oluşmaktadır. Lütfen ambalaj malzemelerinin, tükenen pillerin ve eski donanımın atılmasında yerel yönetmeliklere uygun hareket edin.

Bu ürün, EEE yönergesine uygundur.



**ANNEX 1**

English	Hereby, Philips Consumer Lifestyle, Accessories, declares that this equipment is in compliance with the essential requirements and other relevant provisions of Directive 1999/5/EC.
Finnish	Philips Consumer Lifestyle, Accessories vakuuttaa täten että tämä laite on direktiivin 1999/5/EY oleellisten vaatimusten ja sitä koskevien direktiivin muiden ehtojen mukainen.
Dutch	Hierbij verklaart, Philips Consumer Lifestyle, Accessories dat het toestel in overeenstemming is met de essentiële eisen en de andere relevante bepalingen van richtlijn 1999/5/EG.
French	Par la présente, Philips Consumer Lifestyle, Accessories, déclare que cet appareil est conforme aux exigences essentielles et aux autres dispositions pertinentes de la directive 1999/5/CE.
Swedish	Härmed intygar, Philips Consumer Lifestyle, Accessories, att denna utrustning står i överensstämmelse med de väsentliga egenskapskrav och övriga relevanta bestämmelser som framgår av direktiv 1999/5/EG.
Danish	Undertegnede Philips Consumer Lifestyle, Accessories erklærer herved, at følgende udstyr overholder de væsentlige krav og øvrige relevante krav i direktiv 1999/5/EF.
German	Hiermit erklärt Philips Consumer Lifestyle, Accessories die Übereinstimmung des Produkts mit den grundlegenden Anforderungen und den anderen relevanten Festlegungen der Richtlinie 1999/5/EG.
Greek	ΜΕ ΤΗΝ ΠΑΡΟΥΣΑ η Philips Consumer Lifestyle, Accessories ΔΗΛΩΝΕΙ ΟΤΙ ΑΥΤΟΣ Ο ΕΞΟΠΛΙΣΜΟΣ ΣΥΜΜΟΡΦΩΝΕΤΑΙ ΠΡΟΣ ΤΙΣ ΟΥΣΙΩΔΕΙΣ ΑΠΑΙΤΗΣΕΙΣ ΚΑΙ ΤΙΣ ΛΟΙΠΕΣ ΣΧΕΤΙΚΕΣ ΔΙΑΤΑΞΕΙΣ ΤΗΣ ΟΔΗΓΙΑΣ 1999/5/ΕΚ.
Italian	Con la presente Philips Consumer Lifestyle, Accessories dichiara che questo apparecchio è conforme ai requisiti essenziali ed alle altre disposizioni pertinenti stabilite dalla direttiva 1999/5/CE.
Spanish	Por medio de la presente, Philips Consumer Lifestyle, Accessories, declara que el equipo cumple con los requisitos esenciales y cualesquiera otras disposiciones aplicables o exigibles de la Directiva 1999/5/CE.
Portuguese	Philips Consumer Lifestyle, Accessories, declara que este equipamento está conforme com os requisitos essenciais e outras disposições da Directiva 1999/5/CE.
<b>Property of Philips Consumer Lifestyle</b>	



# CE 0979



© 2011 Koninklijke Philips Electronics N.V.  
All rights reserved.

IFU\_CD480-485\_TR\_V3.2  
WK11305