

# Guida Rapida



Punto A	Collega
Punto B	Imposta
Punto C	Divertiti

## Cosa c'è nella confezione?

Nella confezione si dovrebbero trovare i seguenti articoli.

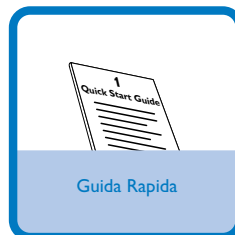
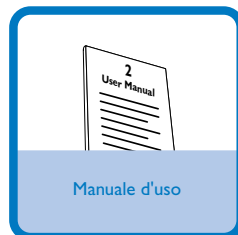
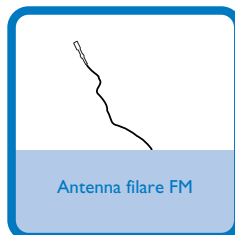
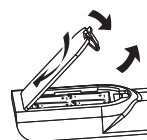
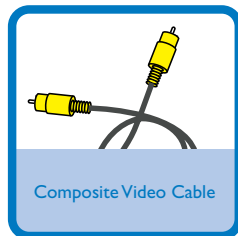
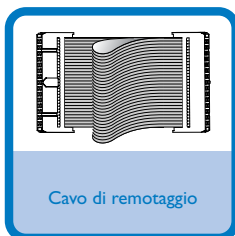

# PHILIPS

## Punto A *Collega*

### Tips

- Cfr. il Manuale Utente per ulteriori opzioni di collegamento TV.
- Per collegarsi a una TV con Scansione Progressiva, fare riferimento al manuale per effettuare collegamenti corretti e per i particolari dell'impostazione.

1

Collegare i cavi degli altoparlanti e il subwoofer.

2

Collegare le antenne FM.

3

Collegare il Cavo di remotaggio.

4

Collegare il un cavo arrotolato 'cinch' alla TV.

5

Collegare il cavo di alimentazione del sistema e della TV.

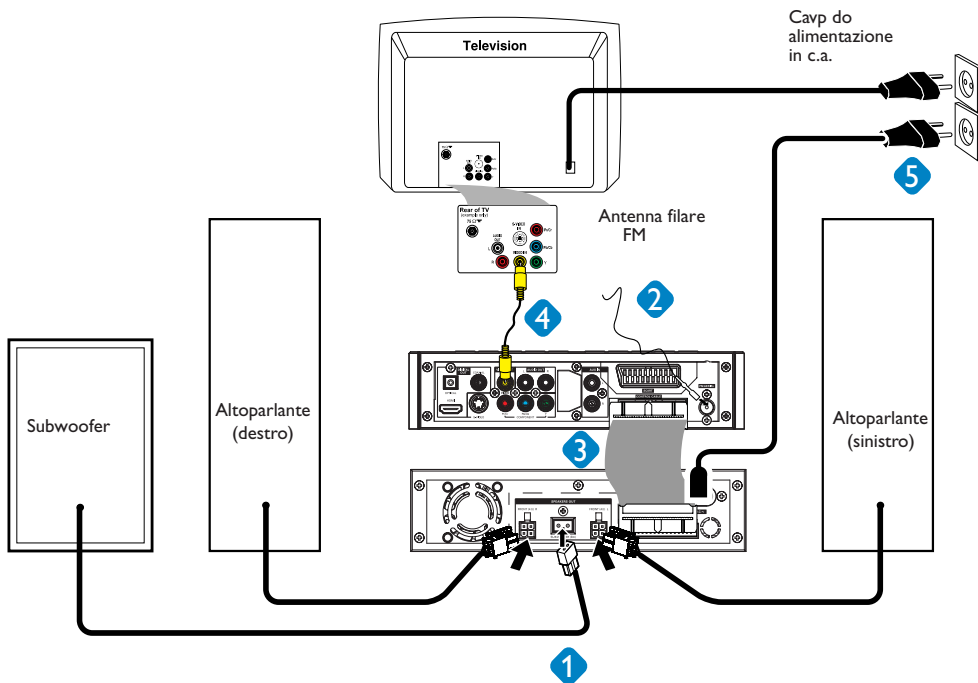

## Punto B *Imposta*

### Impostare la TV

1

Premere **SOURCE** (**DISC** sul telecomando) per selezionare la fonte disco.

2

Accendere la TV ed impostare il corretto canale video.

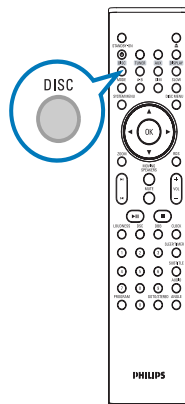
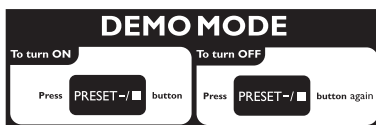

## Impostare l'orologio

### IMPORTANT!

– To set clock in the Eco Power mode, press and hold ECO POWER/STANDBY-ON  on the set for 3 seconds or more to switch to normal standby mode first before proceeding with the procedures below.

1

Nella modalità standby, tenere premuto **CLOCK** sul telecomando.

2

Quando le cifre relative all'ora lampeggiano, premere **VOLUME-/+** sul sistema o premere **VOLUME+/-** sul telecomando per eseguirne l'opportuna impostazione.

3

Premere nuovamente **CLOCK** le cifre relative ai minuti lampeggiano. Premere **VOLUME-/+** sul sistema o premere **VOLUME+/-** sul telecomando per impostare minuti.

4

Premere **CLOCK** per confermare l'impostazione ora.

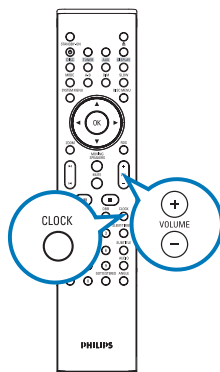

## Impostare le opzioni del menu DVD

### AVVERTENZA!

Se la funzione di scansione progressiva è attiva, ma non è supportata dal televisore o i cavi non sono collegati correttamente, vedere Manuale d'uso per verificare la configurazione della scansione progressiva oppure disattivarla attenendosi a quanto riportato di seguito:

1) Disattivare la modalità scansione progressiva del televisore oppure attivare la modalità interlacciata.

2) Premere **SYSTEM** sul telecomando per uscire dal menù del sistema e poi **DISC** e "1" per uscire dalla scansione progressiva.

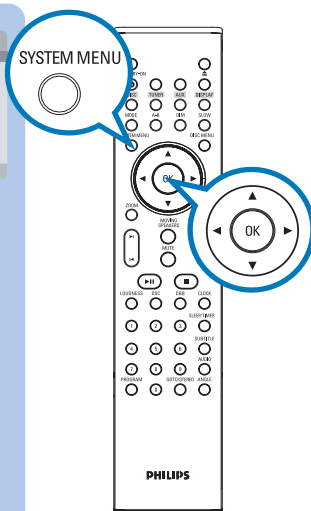

### Tip

Cfr. i capitoli "Come incominciare" e "Operazioni del Menu DVD" del Manuale Utente per avere descrizioni dettagliate.

