

Kaasaskantav DVD-mängija

PET 712/12

Registreerige oma toode ning saage abi aadressilt
www.philips.com/welcome

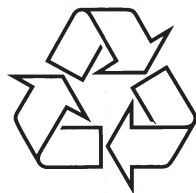

Külastage Philipsit internetis:
<http://www.philips.com>

Eestikeelne kasutusjuhend

1 Oluline	4~8
Ohutus	4
Märkus.....	8
2 Teie kaasaskantav DVD-mängija	9~13
Sissejuhatus	9
Lahti pakkimine.....	9
Peaseade.....	10
Ekraanide ülevaade	12
Kaugjuhtimispuht.....	13
3 Alustamine	15
Ettevalmistused.....	15
Audio/video kaabli ühendamine	16
Vooluringi ühendamine	17
Patareide sisestamine kaugjuhtimispuhlti	19
Kõrvaklappide ühendamine	20
Ekraanikeele valimine.....	20
4 Mängija kasutamine	21
Sisse lülitamine.....	21
Plaadi taasesitamine	21
Helitugevuse kohandamine	21
Ekraani seadistamine	22
Taasesitamise valikud	22
5 Seadistamine	24
PBC (taasesitamise kontrolli) funktsioon	24
DivX Video-on-Demand kood.....	24
Juurdepääsu keelamine	24
Vaikimisi seadete taastamine	25
TV ekraani kõrguse ja laiuse suhte valimine.....	25
Videoväljundi formaadi valimine	26
Audioväljundi valimine	26
Digitaalse audioväljundi valimine	26
6 Probleemide lahendamine	27
7 Informatsioon toote kohta	29

1. OLULINE

Ohutus

1. Lugege seda kasutusjuhendit.
2. Hoide see kasutusjuhend alles.
3. Pöörake kõikidele hoiatustele tähelepanu.
4. Järgige kõiki juhendeid.
5. Ärge kasutage seadet vee lähedal.
6. Puhastage seadet ainult puhta riidetükiga.
7. Ärge blokeerige ventilatsiooniavasid. Paigaldage seade vastavalt tootja juhenditele.
8. Ärge paigaldage seadet soojusallikate nagu radiaatorid, soojapuhurid, pliivid ega teiste seadmete, mis toodavad soojust (nt. võimendid), lähedale.
9. Ärge rikkuge ohutusreegleid riikides, kus on polariseeritud või maandusega juhtmed. Polariseeritud pistikul on kaks otsa, millest üks on laiem kui teine. Maandusega pistikul on kaks otsa ja kolmas maandusharu. Lai ots või maandusharu on mõeldud Teie enda ohutuse jaoks. Kui antud ots ei sobi Teie pistikupesaga, konsulteerige elektrikuga, kes oskab pesa ära vahetada.
10. Kaitske voolujuhet peale astumise eest ning ärge tõmmake seda kohast, kust juhe tuleb seadmest välja.
11. Kasutage ainult lisavarustust, mis on tootja poolt määratletud.
12. Kasutage ainult tootja poolt tehtud või varustuses olevat kãru, alust, statiivi, klambrit või plaati. Olge ettevaatlik kui liigutate seadmeid, et vältida vigastusi.

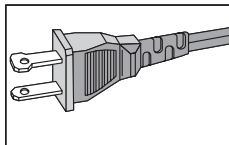

7 INFORMATSIOON TOOTE KOHTA

Märkus

- Toote tehnilised andmed võivad ilma ette teatamata muutuda.

Mõõdud (mängija)	204 x 168 x 33 mm
------------------	-------------------

Mõõdud (ekraan)	204 x 168 x 33 mm
-----------------	-------------------

Kaal (mängija)	1,9 kg
----------------	--------

Kaal (ekraan)	1,9 kg
---------------	--------

Vooluvarustus	DC 12V 2.0 A
---------------	--------------

Voolu tarbimine	<20W
-----------------	------

Töötemperatuur	0 – 50°C
----------------	----------

Laseri lainepikkus	650 nm
--------------------	--------

Videosüsteem	NTSC / PAL / AUTO
--------------	-------------------

... PROBLEEMIDE LAHENDAMINE

Plaati ei ole võimalik esitada

- Kontrollige, et plaat on sisestatud kirjad ülespoole.
- Puhastage plaat pühkides plaadi keskelt äärtesuunas kasutades puhast, pehmet, puuvillakiuduteta riiet.
- Kontrollige ega plaat pole defektne, sisestades mõne teise plaadi.

DVD-mängija ei reageeri kaugjuhtimispuldile

- Kontrollige, et DVD-mängija ja kaugjuhtimispuldi vahel ei oleks takistusi.
- Suunake kaugjuhtimispult otse DVD-mängija ees osas asuvale sensorile.
- Asendage kaugjuhtimispuldi patareid.
- Funktsioon ei tööta selle plaadi puhul. Vaadake juhendeid plaadi kohta.

DVD-mängija tundub soe

- Kui DVD-mängijat kasutatakse pika ajaperioodi jooksul, siis kuumeneb selle pind. Selline nähtus on igati normaalne.

... OLULINE

13. Tõmmake voolujuhe pistikupesast välja kui on äikesetorm või seadmeid ei kasutata pikema perioodi jooksul.
14. Jätke parandustööd sellel alal kvalifitseeritud tööjõule. Parandamist on vaja siis, kui seadet on kuidagi kahjustatud, voolujuhe on kahjustatud, seadmele on vett peale läinud või mõni objekt peale kukkunud, seade on sattunud vihma või niiskuse kätte, seade ei funktsioneer normaalselt, või seade on maha kukkunud.
15. Patareide kasutamise HOIATUS - Selleks, et vältida patareide lekkimist, mis võib põhjustada vigastusi, vara kahjustamist, või kahjustada seadet:
 - Sisestage kõik patareid korrektselt, jälgides + ja - märkeid seadmes.
 - Ärge kasutage eri tüüpi patareid koos (nt. vana ja uus või süsinik ja alkaline jne.).
 - Eemaldage patareid kui seadet ei kasutata pikema perioodi jooksul.
16. Ärge tilgutage ega pritsige midagi seadmele.
17. Ärge asetage seadmele ohtlikke esemeid (nt. vedelikuga täidetud seemed, süüdatud küünlad).
18. See seade võib sisaldada pliidi ja elavhõbedat. Nende ainete hävitamine peab toimuma järgides keskkonna eeskirju. Et saada informatsiooni toote hävitamise ja ümbertöötlemise kohta, kontakteeruge kohalike võimudega või vaadake Electronic Industries Alliance kodulehekülge: www.eiae.org.

Hoiatus

- Ärge kunagi eemaldage seadme ümbrist.
- Ärge määrige ühtegi osa selles seadmes.
- Ärge asetage seadet teiste elektriliste seadmete peale.
- Hoidke seade eemal otsesest päikesevalgusest, tulest ja kuumusest.
- Ärge kunagi vaadake seadme laserkiirt.
- Veenduge, et Teil on lihtne pääseda voolujuhtme, pistiku juurde ning et Teil on lihtne eemaldada seadet vooluringist.

Kuidas ühendada pistik

Seadme toitejuhtmed on erinevate värvidega: sinine = neutraalne (N), pruun = pingestatud (L).

Kuna need värvid ei pruugi vastata Teie pistiku klemmide markeeringutele, toimige järgnevalt:

- Ühendage sinine juhe klemmiga, mis on märgistatud tähega N või musta värvusega.
- Ühendage pruun juhe klemmiga, mis on märgistatud tähega L või punase värvusega.
- Ärge ühendage ühtegi juheta maanduse klemmiga, mis on märgistatud tähega E (või e) või rohelise (või rohelise ja kollase) värvusega.
- Enne kui Te paigaldate pistiku katte, tehke kindlaks, et juhtme klamber on kinnitatud kestaga - mitte ainult üle kahe juhtme.

Voolujuhe

See seade sobib 13-amprilise pistikuga. Kui tekib vajadus kaitsme vahetamiseks, tehke järgnevat:

1. Eemaldage kate ja kaitse.
2. Uus kaitse peaks olema BS13625 Amp, A.S.T.A või BSI tüüpi.
3. Asetage kate tagasi.

Kui paigaldatud valatud pistik ei sobi Teie kodu pistikupessa, siis tuleks kaitse eemaldada, pistik ära lõigata ning turvaliselt hävitada.

Kui voolujuhe sisaldab kaitset, peaks see olema 5-ampriline. Kui kasutate pistikut ilma kaitseta, ei tohiks jaotuskilbi kaitse olla suurem kui 5 amprit.

Katke pistik tuleb hävitada, et vältida elektrilöögi ohtu, kui see pannakse ükskõik millisesse 13-amprilisse pistikupessa.

Hoiatus

- Ärge kunagi eemaldage mängija ümbrist.

Mitte ühelgi tingimusel ei tohi Te üritada seadet iseseisvalt parandada, kuna see katkestab garantii.

Vea tekkimisel vaadake üle allpool olevad punktid enne, kui viite seadme parandusse. Kui Te ei ole võimeline lahendama tekkinud probleemi neid juhendeid järgides, siis külastage Philipsi kodulehekülge (www.philips.com/support) või kontakteeruge Philipsiga (vaadake kontaktinformatsiooni). Kui Te kontakteerute Philipsiga, tehke kindlaks, et Teie mängija oleks Teie läheduses ning mudeli- ja seerianumbrid on käeulatuses (vaadake peatükki Alustamine).

Vool puudub

- Kontrollige, kas voolujuhtme mõlemad otsad on korralikult ühendatud.
- Kontrollige, kas vooluvõrgus on vool, ühendades sinna mõne teise seadme.
- Kontrollige, kas akukomplekt on õigesti sisestatud.
- Kontrollige, kas auto adapter on õigesti ühendatud.

Kuvatakse 'No signal'

- Kontrollige, kas mängija on sisse lülitatud.
- Kontrollige, kas AV kaabel on ühendatud.

Pilt on moonutatud

- Puhastage plaat pühkides plaadi keskelt äärtesuunas kasutades puhast, pehmet, puuvillakiuduteta riiet.
- Kontrollige, kas plaadi videoväljund formaat sobib televiisori omaga.
- Muutke oma videoväljund formaati, et see sobiks Teie televiisori või programmiga (vaadake peatükki "Videoväljund formaadi valimine").
- LCD ekraan on toodetud kasutades täppistehnoloogiat. Sellele vaatamata võite näha väikeseid musti punkte ja/või heledaid punkte (punane, sinine, roheline), mis tekivad pidevalt LCD ekraanile. See on normaalne nähtus ja ei ole defekt.

Heli puudub

- Kontrollige, et AV kaabel oleks korralikult ühendatud.

Videoväljundi formaadi valimine

Vaikimisi videoväljundi formaadiks valitakse Teie riigi ülekande formaadi järgi. Kui pilt näeb imelik välja, muutke videoväljundit.

1. Vajutage klahvile **SETUP**.
2. Valige **[Video] > [TV Standard]**.
3. Tehke oma valik ja vajutage klahvile **OK**, et kinnitada oma valikut.
4. Väljumiseks vajutage klahvile **SETUP**.

Audioväljundi valimine

1. Vajutage klahvile **SETUP**.
2. Valige **[Audio] > [Dolby]**.
3. Tehke oma valik ja vajutage kinnitamiseks klahvile **OK**.
4. Väljumiseks vajutage klahvile **SETUP**.

Digitalse audioväljundi valimine

Kui Te ühendate mängija helisüsteemiga, mis toetab digitaalset heli, peate valima vastava digitaalse audioväljundi formaadi.

1. Vajutage klahvile **SETUP**.
2. Valige **[Audio] > [Digital (SPDIF)]**.
3. Tehke oma valik ja vajutage kinnitamiseks klahvile **OK**.
4. Väljumiseks vajutage klahvile **SETUP**.

Kuulamisohutus

Kuulake esitust mõõdukal helitugevusel:

- Kõrvaklappide kasutamine suurel helitugevusel võib kahjustada Teie kuulmist. See seade võib toota heli detsibellide vahemikus, mis võib põhjustada kuulmise kadumist tavalisel inimesel, isegi kui kuulatakse vähem kui minut aega. Kõrgemaid detsibellide vahemikke pakutakse neile, kes on juba kogunud mõningast kuulmise kadumist.
- Heli võib olla petlik. Aja möödudes kuulmise mugavustsoon kohaneb valjuma helitugevusega. Seega pärast pikema ajalist kuulmist võib normaalsena tunduv helitugevus olla liiga valju ja kahjulik kuulmisele. Et kaitsta end selle vastu, seadke helitugevus ohutule tasemele enne, kui kuulmine kohaneb ja jätkke sinna.

Ohutu helitugevuse leidmine:

- Seadke helitugevus madalale tasemele.
- Suurendage aeglaselt helitugevust, kuni kuulete seda mugavalt ja selgelt, ilma mürata.

Kuulake mõistliku aja jooksul:

- Pikaajaline heli kuulamine, isegi tavalisel ohutul tasemel, võib samuti põhjustada kuulmise kadumist.
- Kasutage seadet mõistlikult ja pidage vajalikke pause.

Tagage järgmiste juhiste järgimine kõrvaklappide kasutamisel:

- Kuulake mõistlikul tugevusel mõistliku aja jooksul.
- Olge hoolikas, et mitte reguleerida helitugevust, kui kuulmine kohaneb.
- Ärge keerake helitugevust valjuks nii, et Te ei kuule, mis ümberringi toimub.
- Olge ettevaatlik või katkestage ajutiselt kasutamine potentsiaalselt ohtlikes olukordades.
- Ärge kasutage kõrvaklappe, kui juhite mootorsõidukit, jalgratast, rula jne. See võib põhjustada liikluses ohtliku olukroda ja on seadusevastane mitmetes riikides.

Teade

See toode on vastavuses Euroopa Ühenduse raadio interferentsi nõuetega.

Toode on vastavuses järgnevate direktiivide ja juhendite nõuetega: 73/23/EEC + 89/336/EEC + 93/68/EEC.

Kõik muudatused, mida antud seadmega tehakse ilma Philips Consumer Electronics'i nõusolekuta, võivad tühistada kasutaja õigused selle toote kasutamiseks.



**Olge vastutustundlik
Austage autoriõiguseid**

Loata koopiategemine kopeerimiskaitse all olevatest materjalidest, kaasa arvatud arvutiprogrammid, failid, ülekanded ja helisalvestised, on autoriõiguste rikkumine ja kriminaalkuritegu. Seda seadet ei tohi sel eesmärgil kasutada.

Salvestised ja taasesitamine võivad nõuda sellega nõusolekut. Vaadake autoriõiguste seadust 1956 ja Esitaja kaitse seadust 1958 kuni 1972.

Vana toote ja pakkematerjalide hävitamine

Teie toode on disainitud ja toodetud kõrgkvaliteetsetest materjalidest ja komponentidest, mida saab ümber töödelda ja taaskasutada.

Kui Teie tootele on kinnitatud selline ristiga märgitud prügikasti sümbol, siis see tähendab, et toode rahuldab Euroopa direktiivi 2002/96/EC põhitingimusi.

Palun tehke endale teatavaks kohalikud elektriliste- ja elektrooniliste toodete käitlemissüsteemid. Palun ärge visake kasutatud toodet tavalise olmeprügi hulka. Vale jäätmekäitlus kahjustab nii keskkonda kui inimest.

Kõik liigne pakkematerjal on eemaldatud. Philips on teinud kõik, et pakkematerjale saaks lihtsalt jagada eraldi materjalideks.

Palun järgige kohalikke ettekirjutisi, kui hävitate pakkematerjale.



Selle märgi all on kaasas jämmevärgistus:

**ESIMESE KLASSI
LASERTOODE**

Salasõna määramine

1. Vajutage klahvile **SETUP**.
2. Valige **[General] (üldine) > [Set password] (salasõna seadistamine)**.
3. Sisestage eelmine salasõna.
 - Kui keelate juurepääsu esimest korda, siis sisestage salasõnaks 9999.
4. Sisestage uus 4-kohaline salasõna ja kinnitamiseks vajutage klahvile **OK**.
5. Sisestage uus salasõna uuesti ja kinnitamiseks vajutage klahvile **OK**.
6. Väljumiseks vajutage klahvile **SETUP**.

Vaikimisi seadete taastamine

☰ Märkus

- Kui Te taastate vaikimisi seaded, ei muudeta juurepääsu keelamise salasõna.

1. Vajutage klahvile **SETUP**.
2. Valige **[General] (üldine) > [Factory settings] (tehase seaded)** ja vajutage kinnitamiseks klahvile **OK**.
 - Vaikimisi seaded taastatakse.
3. Väljumiseks vajutage klahvile **SETUP**.

TV ekraani laiuse ja kõrguse suhte valimine

Valige ekraani formaat vastavalt sellele, millist pilti Te soovite, et kuvatakse Teie televiisori ekraanil.

1. Vajutage klahvile **SETUP**.
2. Valige **[Video] > [TV Display] (ekraan)** ja tehke valik:
 - **[16:9]**: Laiekraaniga televiisorite puhul.
 - **[4:3 LB]**: Tavaliste televiisorite puhul laiekraan pildi saavutamiseks. Võimalik, et kuvatakse mustad ribad ekraani üla- ja alaosas.
 - **[4:3 PS]**: Tavaliste televiisorite puhul täiskõrguses pildi saavutamiseks. Võimalik, et pildi külgi lõigatakse.
3. Kinnitamiseks vajutage klahvile **OK**.
4. Väljumiseks vajutage klahvile **SETUP**.

PBC (taasesitamise kontrolli) funktsioon

1. Vajutage klahvile **SETUP**.
2. Valige **[General] (üldine) > [PBC settings] (PBC seaded)**.
3. Tehke oma valik ja vajutage kinnitamiseks klahvile **OK**.
4. Väljumiseks vajutage klahvile **SETUP**.

DivX Video-on-Demand kood

DivX on populaarne meedia tehnoloogia, mis on loodud DivX, Inc poolt. DivX meedia failid sisaldavad kokkupakitud videot kõrge visuaalse kvaliteediga, mis säilitab faili suhteliselt väikese suuruse. DivX failid võivad ka sisaldada arenenud funktsioone nagu menüüd, subtiitrid ja alternatiivsed audio lood. Paljud DivX meedia failid on allalaadimiseks saadaval internetis, Teil on võimalik rentida ja osta DivX videosid kasutades DivX VOD (Video on Demand) teenust. Teenuse kasutamiseks, on Teil vaja selle mängija DivX VOD koodi.

Lisainformatsiooni ja juhendite saamiseks, külastage kodulehte: www.divx.com/vod.

1. Vajutage klahvile **SETUP**.
2. Valige **[General] (üldine) > [DivX (VOD)]**.
→ Kuvatakse DivX registreerimise kood.
3. Kirjutage see number üles, sest tulevikus võib seda vaja minna.
4. Väljumiseks vajutage klahvile **SETUP**.



"DivX, DivX" Certified ja vastavad logod on DivX, Inc kaubamärgid ja neid tohib kasutada ainult vastava loaga.

Ametlik DivX® Certified toode. Taasesitab kõiki DivX® video versioone (kaasa arvatud DivX® 6) standardse DivX® meediafailide taasesitamiseks.

Juurdepääsu keelamine

1. Vajutage klahvile **SETUP**.
2. Valige **[General] (üldine) > [Parental] (lapselukk)**.
3. Tehke oma valik ja kinnitamiseks vajutage klahvile **OK**.
4. Sisestage salasõna.
→ Kui keelate juurdepääsu esimest korda, siis sisestage salasõnaks 9999.
5. Väljumiseks vajutage klahvile **SETUP**.

Palju õnne ostu puhul ning tere tulemast Philipsisse! Täielikult Philipsi poolt pakutavast teenusest naudingut saamiseks registreerige oma toode aadressil www.philips.com/welcome.

Sissejuhatus

Teie kaasaskantav DVD-mängija esitab üldise DVD Video standardiga vastavuses olevaid digitaalseid videoplaate. See võimaldab Teil nautida tõelise kinopildi kvaliteediga täispikkuses filme ning stereo- või multikanali heli (sõltuvalt Teie taasesituse seadistusest ning DVD-plaadist).

DVD-Video unikaalsed omadused nagu taustaheli, subtiitrite keele ning erinevate kaameranurkade (sõltuvalt DVD-plaadist) valik on kõik seadmel olemas.

Veelgi enam, lapselukk võimaldab Teil kontrollida, milliseid plaate Teie lapsed saavad vaadata. Teie seadet on ekraanimenüü (OSD), DVD-mängija displei ning kaugjuhtimispuldi kombineerimisel imelihtne kasutada.

Teil on võimalik selle DVD-mängijaga taasesitada järgnevaid plaate:



DVD video plaat



Video CD plaat



MP3 plaat



Audio CD plaat

CD plaat JPEG failidega

Lahti pakkimine

Esmalt kontrollige ning identifitseerige paki sisu nagu alljärgnevalt toodud:

- Kaasaskantav DVD-mängija
- 7" LCD ekraan x 2
- AC vooluadapter
- Auto adapter (12V)
- AV kaabel x 2
- Autotasku x 2
- Y-tüüpi voolujuhe

Peaseade

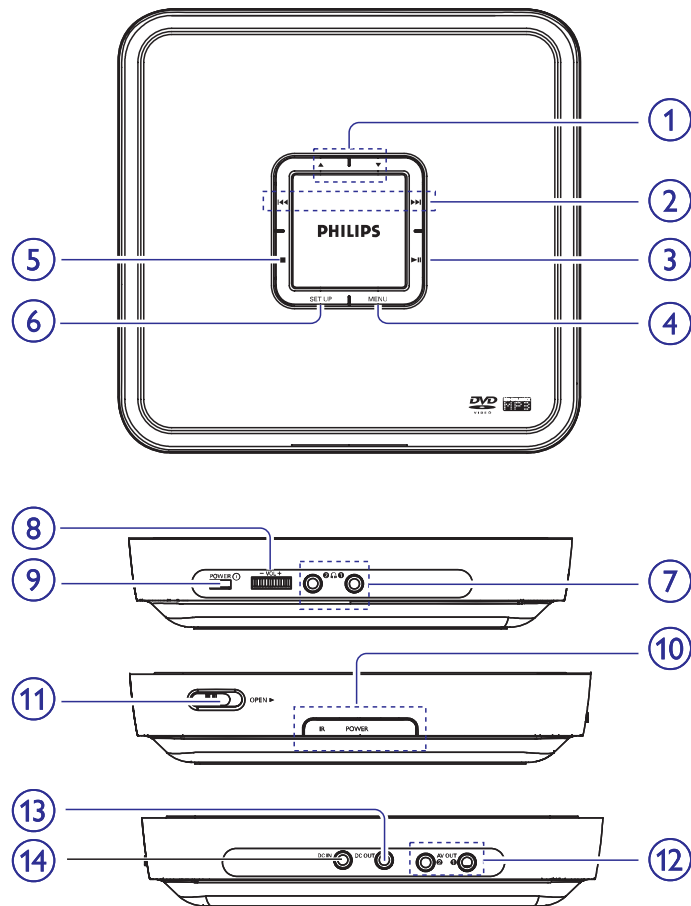

1. ▲ ▼
– Kursori liigutamine üles / alla
2. ◀▶ / ▶▶
– Eelmise/järgmise peatüki/loo või pealkirja juurde liikumine
– Kursori vasakule/paremale liigutamine
3. ▶▶
– Taasesitamise alustamine või ajutine peatamine
4. MENU
– DVD menüüsse sisenemine või väljumine

Audio režiimi valimine

Kui Te taasesitate VCD/CD plaate, on Teil võimalik valida audio režiimi.

1. Vajutage taasesitamise ajal korduvalt klahvile **AUDIO**, kuni valitud on sobiv režiim.

Zoom (suurendamine)

DVD, VCD ja fotoplaatide puhul on Teil võimalik suurendada ja vähendada videokaadreid ja pilte.

1. Vajutage korduvalt klahvile **ZOOM**, et suurendada või vähendada.
2. Kui videokaader või pilt on suurendatud, vajutage klahvidele ▲ ▼ ◀▶, et sellel liikuda.

Lõigu kordamine

Teil on võimalik korrata kindlat pealkirja/peatüki/loo audio/video lõiku (repeat A-B).

1. Vajutage taasesitamise ajal klahvile **A-B**, et märkida lõigu algus.
2. Vajutage ja hoidke alla klahve ◀◀ või ▶▶, et leida lõigu lõpp.
3. Vajutage klahvile **A-B**, et märkida lõigu lõpp.
→ Valitud lõiku taasesitatakse korduvalt.
4. Vajutage klahvile **A-B**, et peatada kordamine.

Korduvesitus

1. Vajutage taasesitamise ajal klahvile **OSD**.
2. Valige [**Repeat 1**] (korda ühte) või [**Repeat all**] (korda kõike) ja vajutage kinnitamiseks klahvile **OK**.

Juhuslik taasesitamine

Saadaval ainult CD ja MP3 CD plaatide puhul.

1. Vajutage klahvile **OSD**.
2. Valige [**Shuffle**] (juhuslik esitus) ja vajutage kinnitamiseks klahvile **OK**.
3. Valige [**On**] (sees) või [**Off**] (väljas) ja seejärel vajutage kinnitamiseks klahvile **OK**.

Piltide pööramine

Saadaval ainult pildiplaatide jaoks.

1. Vajutage klahvile **OSD**, kui vaatate pilti.
2. Vajutage klahvile ◀, et keerata pilti päripäeva.
3. Vajutage klahvile ▶, et keerata pilti vastupäeva.
4. Vajutage väljumiseks uuesti klahvile **OSD**.

Ekraani seadistamine

- Vajutage korduvalt klahvile **DISPLAY**, et valida:
 - [Brightness]** (heledus): ekraani heleduse (☀) muutmine.
 - [Contrast]** (kontrastsus): ekraani kontrastsuse (●) muutmine.
 - [Display ration]** (ekraani suhe): ekraani laiuse ja kõrguse suhteks valimine 16:9 (⊞) või 6:9 (⊞).
- Vajutage klahvidele ◀ või ▶, et muuta väärtust.

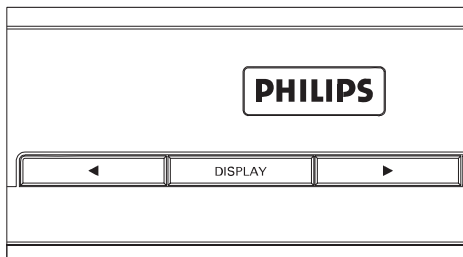

Taasesitamise valikud

Helikeele valimine

DVD puhul, mis sisaldab kahte või enam audio keelt.

- Vajutage taasesitamise ajal korduvalt klahvile **AUDIO**, kuni valitud on sobiv keel.

Subtiitrite keele valimine

DVD puhul, mis sisaldab kahte või enam subtiitrite keelt.

- Vajutage taasesitamise ajal korduvalt klahvile **SUBTITLE**, kuni valitud on sobiv keel.

DivX video subtiitrite valimine

- Vajutage klahvile **SETUP**.
- Valige **[Video] > [Mpeg-4 subtitles]**.
- Tehke oma valik ja vajutage kinnitamiseks klahvile **OK**.
- Vajutage klahvile **SETUP**, et väljuda.

- - Taasesitamise peatamine
- SETUP**
 - Seadistamise menüüsse sisenemine või väljumine
- 🔊
 - Kõrvaklappide pesa
- VOL +**
 - Kõrvaklappide helitugevuse muutmine
- POWER** ⏻
 - DVD-mängija sisse-/välja lülitamine
- POWER / IR**
 - Sisse lülitamise / kaugjuhtimispuldi sensori indikaator
- OPEN**
 - Plaadisahkli avamine, et sisestada või eemaldada plaat
- AC out 1 ja 2**
 - Audio/Video väljundpesad
- DC OUT**
 - DC väljundpesa
- DC IN**
 - Voolujuhtme pesa

Ekraanide ülevaade

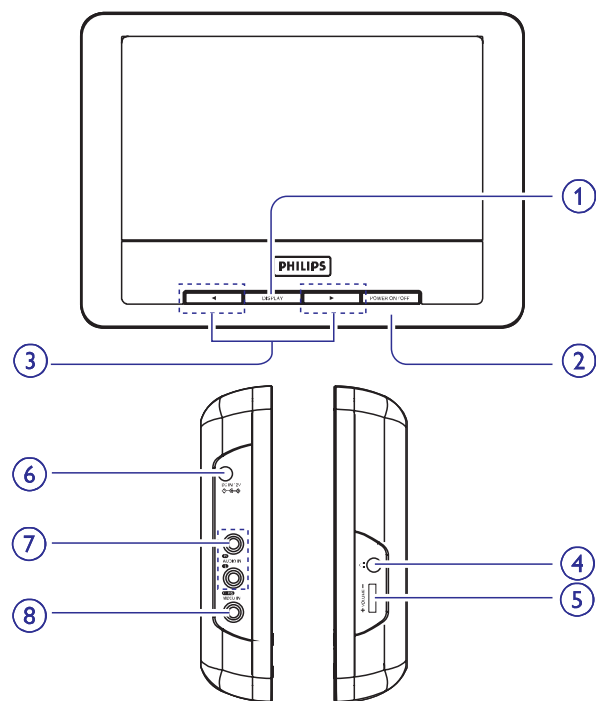

1. DISPLAY

- Ekaani seadistamine

2. POWER ON/OFF

- Ekraani sisse-/välja lülitamine

3. ◀▶

- Eraani seadete muutmine

4. 🎧

- Kõrvaklappide pesa

5. - VOL +

- Helitugevuse muutmine

6. DC IN

- Vooluvarustus DVD-mängijast

7. Audio In L (vasak) ja R (parem)

- Audio/Video sisendpesad

8. VIDEO IN

- Video sisendpesa

Sisse lülitamine

1. Lülitage DVD-mängijal olev **POWER** nupp asendisse **ON**.
2. Vajutage ühel ekraanidest klahvile **POWER ON/OFF**.

Plaatide taasesitamine

1. Vajutage peaseadmel klahvile **OPEN**.
2. Sisestage plaat kirjadega pool üles.
3. Vajutage CD sahtel kinni.
 - Taasesitamine algab automaatselt.
 - Kui kuvatakse menüü, tehke valik ja taasesitamise alustamiseks vajutage klahvile **OK**.
 - Taasesitamise peatamiseks vajutage klahvile **STOP** ■.
 - Taasesitamise ajutiseks peatamiseks vajutage klahvile **PLAY/PAUSE** ▶||.
 - Vajutage samale klahvile uuesti, kui soovite taasesitamist jätkata.
 - Eelmise/järgmise valiku tegemiseks vajutage klahvile ◀◀ või ▶▶.
 - Video/audio taasesitamise ajal otsimiseks vajutage ja hoidke all klahvi ◀◀ või ▶▶. Otsingu kiiruse muutmiseks vajutage kergelt klahvile ◀◀ või ▶▶.
 - Video CD plaadi või Super Video plaadi jaoks: Vajutage klahvile **RETURN**, et liikuda tagasi eelmisesse menüüsse.

Helitugevuse kohandamine

Ühendatud kõrvaklappide puhul:

1. Muutke helitugevust DVD-mängijal.

Ekraani kõlarite puhul:

1. Muutke helitugevust ekraanil.

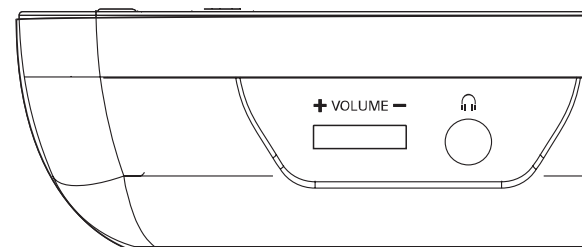

✳ Nõuanne

- Kui seadmega on ühendatud kõrvaklapid, puudub ekraani kõlaritest heli.

Kõrvaklappide ühendamise

Hoiatus

- Philips garanteerib vastavuse audiomängijate maksimaalse helitugevusega nagu on määratud vastavate õiguslike institutsioonide poolt, ainult kaasasoleva kõrvaklappide originaalmudelitega. Kui kõrvaklapid vajavad vahetamist, siis soovitage kontakteeruda Teie edasimüüjaga, et tellida Philipsi poolt kaasa antud originaalile lähedane mudel.

1. Sisestage kõrvaklapid peaseadme või ekraani  pesa.

Ekraanikeele valimine

Ekraani vaikimisi keel on inglise keel. Teil on võimalik seda vahetada.

1. Lülitage DVD-mängijal olev **POWER** nupp asendisse **ON**.
2. Vajutage ühel ekraanidest klahvile **POWER ON/OFF**.
3. Vajutage klahvile **SETUP**.

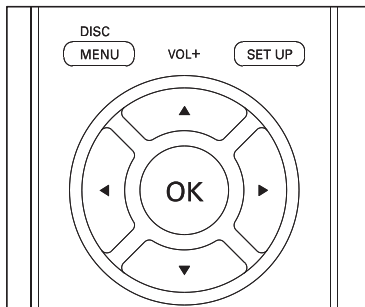

4. Valige **[General] (üldine) > [Language] (keel)**.
5. Valige keel ja vajutage klahvile **OK**.

Kaugjuhtimispuult

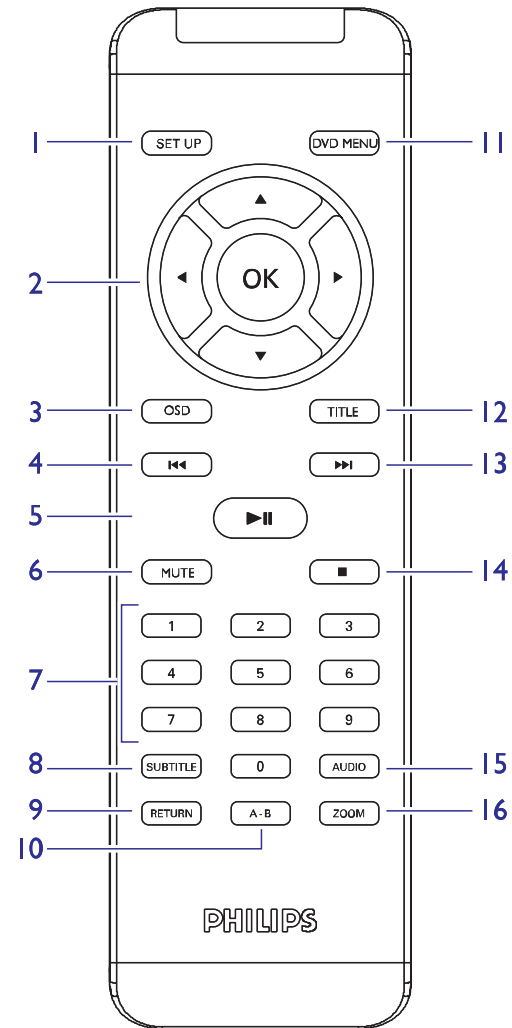

1. **SETUP**
 - Süsteemi menüüsse sisenemine või väljumine
2. **◀▶▲▼, OK**
 - Kursori liigutamine üles/alla/vasakule/paremale.
 - Valiku kinnitamine
3. **OSD**
 - Saadaval olevatesse funktsioonidesse sisenemine

... TEIE KAASASKANTAV DVD-MÄNGIJA

4. ⏪

- Eelmise peatüki, loo või pealkirja juurde liikumine

5. PLAY / PAUSE ▶||

- Taasesitamise alustamine / ajutine peatamine / taastamine

6. MUTE

- Heli vaigistamine

7. Numbriklahvid 0-9

- Numbrite sisestamine

8. SUBTITLE

- DVD plaadi subtiitrite keele valimine

9. RETURN

- VCD plaadil liikumine tagasi PBC (taasesitamise kontroll) funktsiooni

10. A-B

- Kindla lõigu kordamise funktsiooni seadistamine

11. DVD MENU

- DVD plaadil liikumine põhimenüüsse

12. TITLE

- DVD plaadil liikumine pealkirjade menüüsse

13. ▶▶

- Järgmise peatüki, loo või pealkirja juurde liikumine

14. STOP ■

- Taasesitamise peatamine

15. AUDIO

- DVD plaadi taasesitamise ajal helikeele valimine või VCD/CD plaadi taasesitamise ajal audio režiimi (Stereo, Mono-Left või Mono-Right) valimine.

16. ZOOM

- Pildi või aktiivse kaadri suurendamine või vähendamine.

... ALUSTAMINE

Patareide sisestamine kaugjuhtimispulti

⚠ Hoiatus

- Plahvatusoht! Hoidke patareid eemale kuumusest, päikesest või tulest. Ärge visake patareid tulle.
- Oht vähendada patareide eluiga! Ärge kasutage erinevat tüüpi või erinevate tootjate patareid koos.
- Oht kahjustada toodet! Eemaldage patareid kui kaugjuhtimispulti ei kasutata pikema perioodi jooksul.
- Perkloraat materjalid - vajavad spetsiaalset käsitlemist. Vaadake kodulehekülge www.dtsc.ca.gov/hazardouswaste/perchlorate.

Esmakordsel kasutamisel:

1. Eemaldage kaitsev riba, et aktiveerida kaugjuhtimispuldi patareid.

Kaugjuhtimispuldi patareide asendamine:

1. Avage patareisahtel.
2. Sisestage 1 CR2025 3V liitium patareid õige polaarsusega (+/-).
3. Sulgege patareisahtel.

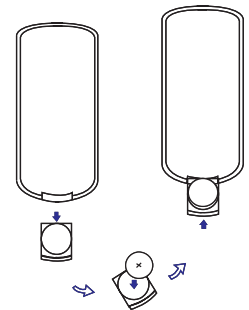

... ALUSTAMINE

- Selleks, et saada voolu autost: Ühendage autoadapteri kaabel peaseadme DC IN pesaga ja sisestage teine ots auto sigaretisüütaja pesa.

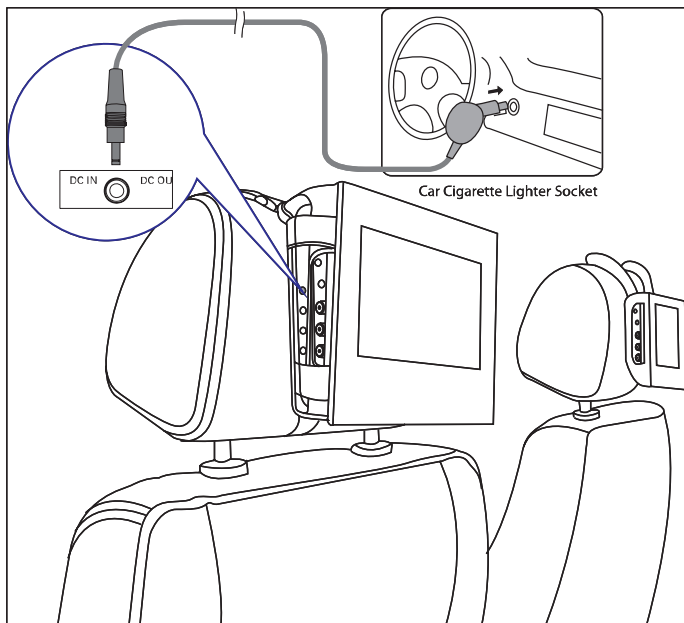

- Selleks, et saada voolu kodusest vooluallikast: Ühendage AC adapteri kaabel peaseadme **DC IN** pesaga ja teine ots pistikupessa.

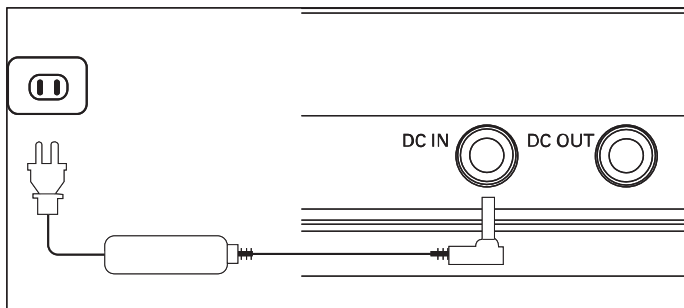

3 ALUSTAMINE

Hoiatus

- Kasutage seadme nuppe ainult nii nagu kirjeldatud kasutusjuhendis.

Järgige antud kasutusjuhendis olevaid juhiseid samas järjekorras.

Kui Te kontakteerute Philipsiga, küsitakse Teilt mudeli- ja seerianumbrit. Leidke üles mängija mudeli- ja seerianumbrid, mis asuvad mängija all või tagapaneelil. Kirjutage need numbrid siia:

Mudelinumber: _____

Seerianumber: _____

Ettevalmistused

Mängija kasutamiseks autos, kinnitage mängija ja kaks ekraani esiistmete peatugede külge.

1. Pange autotaskud üle autoistmete peatugede.
2. Sisestage DVD-mängija ja kaks ekraani taskutesse.

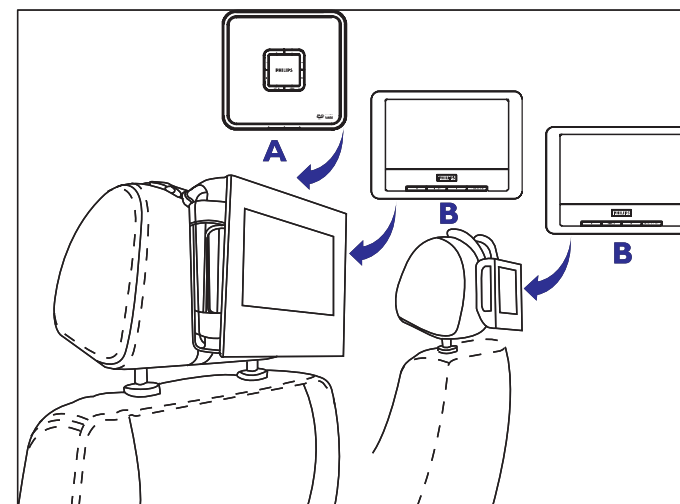

3. Kinnitage pannal ja muutke rihma pikkust kuni see on tugevalt peatoe ümber.

Audio/video kaablite ühendamine

Märkus

- Sobitage AV kaabli värvid pesadega: sisestage kollane kaabel kollasesse pesa ning punane/valge kaabel punasesse/valgesse pesa.

1. Ühendage AV kaabel peaseadme ja ekraaniga.

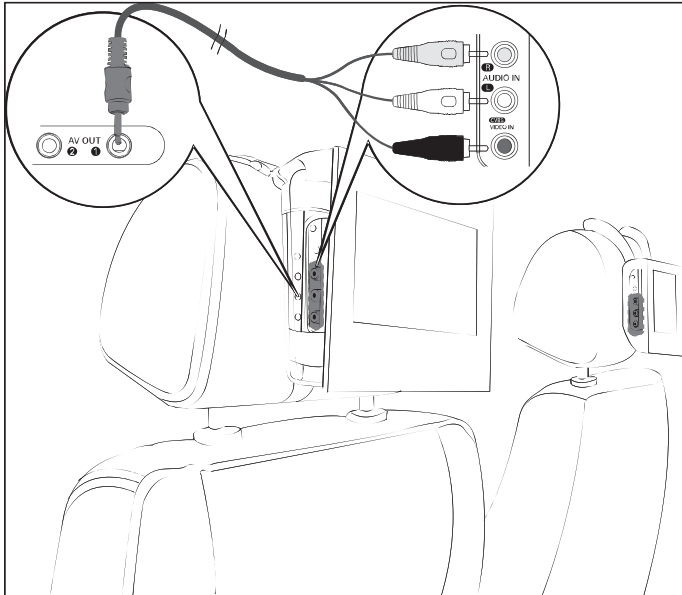

Vooluringiga ühendamine

Hoiatus

- Oht on toodet kahjustada! Veenduge, et vooluringi pinge kattub pingega, mis on prinditud mängija alla või tagapaneelile.
- Oht on saada elektrišokk! Kui Te tõmbate AC adapterit seadmest välja, hoidke alati kinni pistikust. Ärge kunagi tõmmake juhtmist.

1. Ühendage üheotsaline voolujuhe peaseadme **DC OUT** pesaga.
2. Ühendage kaheotsaline voolujuhe ühe ekraani **DC IN** pesaga.
3. Korrake sammu 2 teise ekraani puhul.

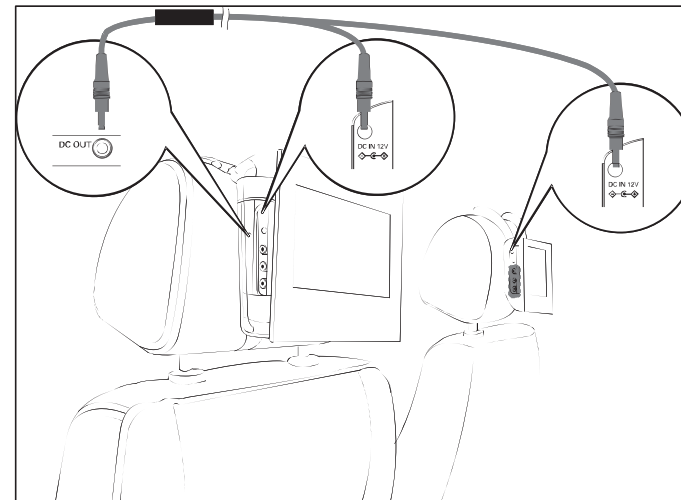

4. Lülitage vool sisse: