

**Docking Entertainment System
DVD Portable with dock for iPod**

DCP750/850

Gebruikershandleiding
Manuale per l'utente
Användar-handbok
Brugermanual



PHILIPS

Meet Philips at the Internet
<http://www.philips.com>



DCP750/850



Printed in China

WK701

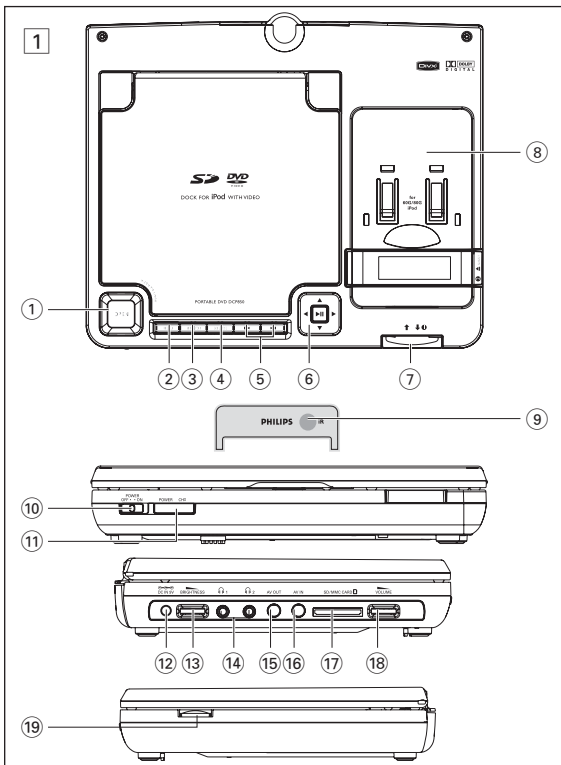

2

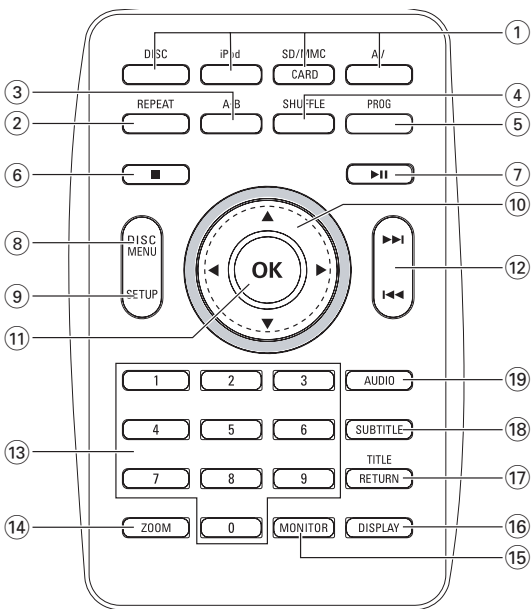

KASSERING AV DIN GAMLA PRODUKT

Produkten är utvecklad och tillverkad av högkvalitativa material och komponenter som kan både återvinnas och återanvändas.

När den här symbolen med en överkryssad papperskorg visas på produkten innebär det att produkten omfattas av det europeiska direktivet 2002/96/EG.



Ta reda på var du kan hitta närmaste återvinningsstation för elektriska och elektroniska produkter.

Följ de lokala reglerna och släng inte dina gamla produkter i det vanliga hushållsavfallet. Genom att kassera dina gamla produkter på rätt sätt kan du bidra till att minska eventuella negativa effekter på miljö och hälsa.

Den här produkten är försedd med teknik för upphovsrättsskydd som skyddas av metodanspråk i ett antal USA- patent och annan intellektuell äganderätt som tillhör Macrovision Corporation och andra rättighetsinnehavare. Användning av den här tekniken för upphovsrättsskydd får endast ske med tillstånd från Macrovision Corporation och är endast avsedd för hemanvändning och annan begränsad visning, såvida tillstånd för annat inte har inhämtats från Macrovision Corporation. Bakåtkompilering och isärmontering är inte tillåtet.

Knappar på huvudenheten (Se figur 1)

- ① **OPEN**Öppnar skivfacket så att du kan sätta i eller ta ur en skiva.
- ② **MENU**Visar sidan MENU (meny).
- ③ **MONITOR**Växla bildförhållande mellan 16:9 och 4:3.
- ④ **Knappar för ingångskälla**...Välj källa: DISC, DOCK (iPod med video), SD/MMC CARD eller AV.
- ⑤ **◀ / ▶**Hoppa till föregående/nästa kapitel, spår eller titel.
- ⑥ **▲, ▼, ◀, ▶**Bläddra i en meny.
.....(◀ / ▶) Sök bakåt/framåt på en skiva i olika hastigheter.
- ▶||**Starta eller avbryt uppspelning.
.....Bekräftar val.
- ⑦ **↑ ↓ ○**Tryck in för att ansluta en välplacerad iPod-spelare eller dra ut för att lossa den.
- ⑧ **Docka för iPod**...Plats för en iPod-spelare.
- ⑨ **IR**.....IR-sensor för fjärrkontroll.

Spelarens framsida (Se figur 1)

- ⑩ **POWER ON/OFF**...Sätter på/stänger av spelaren.
- ⑪ **POWER and CHG**...Ström- och laddningslampa.

Spelarens vänstra sida (Se figur 1)

- ⑫ Strömuttag.
- ⑬ **BRIGHTNESS**Finjustera TFT-skärmens ljusstyrka.



FUNKTIONSÖVERSIKT

- 14  1  2Hörlursuttag.
- 15 **AV OUT**.....Ljud-/Video-utgång.
- 16 **AV IN**.....Ljud-/Video-ingång.
- 17 **SD/MMC CARD**... Sätt i ett SD/MMC-kort.
- 18  **VOLUME**Volymkontroll.

Spelarens högra sida (Se figur 1)

- 19   **EJECT**Lyft upp handtaget för att mata ut iPod-spelaren med video.

Fjärrkontroll (Se figur 2)

- 1 **Knappar för ingångskälla**...Välj källa: DISC, DOCK (iPod med video), SD/MMC CARD eller AV.
- 2 **REPEAT**Upprepa kapitel/spår/titel
- 3 **A-B**.....Upprepa uppspelning av ett visst avsnitt på en skiva.
- 4 **SHUFFLE**.....Spela upp en skiva i slumpvis ordning.
- 5 **PROG**.....Öppna programmenyn.
- 6 Stoppa uppspelning eller ta bort ett program.
- 7 Starta eller avbryt uppspelning.
- 8 **DISC MENU**Öppna eller stäng skivans innehållsmeny.

FJÄRRKONTROLL

- ⑨ **SETUP**Öppna eller stäng systemmenyn.
- ⑩ ▲, ▼, ◀, ▶Bläddra i en meny.
.....(◀ / ▶) Sök bakåt/framåt på en skiva i olika hastigheter.
- ⑪ **OK**Bekräftar val.
- ⑫ ◀◀ / ▶▶Hoppa till föregående/nästa kapitel, spår eller titel.
- ⑬ **Numeric Keypad (0-9)**...Sifferknappar.
- ⑭ **ZOOM**Förstora eller förminska ett foto eller en aktiv bild på TFT-skärmen.
- ⑮ **MONITOR**Växla bildförhållande mellan 16:9 och 4:3.
- ⑯ **DISPLAY**Visa information på TFT-skärmen vid uppspelning.
- ⑰ **TITLE/RETURN**Visa skivans titel eller återgå till den föregående nivån på VCD-skivans meny.
- ⑱ **SUBTITLE**Välj ett språk för undertexten.
- ⑲ **AUDIO**Välj språk för ljudet vid uppspelning av en DVD-skiva eller ett ljudläge (stereo, mono-vänster eller mono-höger) vid uppspelning av en VCD/CD-skiva.

VARNING!

Att använda kontroller eller inställningar eeler att utföra funktioner på ett annat sätt åt här nämns kan förosaka, att man utsätts fö farlig strålning eller annan farlig påverkan.

INLEDNING

Bärbar DVD-spelare

Den bärbara DVD-spelaren spelar upp digitala videaskivor som uppfyller den universella DVD-videostandarden. Du kan njuta av fullängdsfilmer med verklig bildkvalitet och stereo- eller flerkanaligt ljud (beroende på skivan och uppspelningsinställningarna).

Alla unika funktioner för DVD-video, som val av språk för ljudspår och undertext, och av olika kameravinklar (återigen beroende på skivan), ingår. Dessutom kan du med hjälp av föräldralåset bestämma vilka skivor barnen kan titta på. Du kommer att märka att spelaren är häpnadsväckande enkel att använda med skärmenyn och teckenfönstret tillsammans med fjärrkontrollen.

Packa upp

Först kontrollerar och identifierar du innehållet i förpackningen enligt listan nedan:

- Bärbar DVD-spelare
- Biladapter (12V)
- Audio / Video cable
- Garanti
- Fjärrkontroll
- Nätadapter
- Användarhandbok
- Snabb Start Guide

Placering

- Placera spelaren på en stadig, plan yta.
- Håll den borta från värmekällor och direkt solljus.
- Om du får problem med att spela upp CD-/DVD-skivor på spelaren kan du försöka använda en rengörings-CD-/DVD-skiva som finns i handeln till att rengöra linsen innan du lämnar in spelaren för reparation. Andra rengöringsmetoder kan förstöra linsen.
- Håll alltid skivluckan stängd så att inte linsen blir dammig.
- Linsen kan bli immig om spelaren plötsligt flyttas från en kall till en varm miljö. Det går då inte att spela upp CD-/DVD-skivor. Låt spelaren stå på ett varmt ställe tills fukten avdunstar.

INLEDNING

Om det inbyggda uppladdningsbara batteriet

Säkerhetsåtgärder vid batteriladdning

- 1 När batteriet är helt urladdat (strömindikatorn blinkar som varning) ska batteriet omedelbart laddas (oavsett om du tänker använda batteriet eller inte) för att maximera batteriets livslängd.
- 2 Ladda batteriet genom att ansluta DVD-spelaren direkt till ett växelströmsuttag så att laddningsindikatorn aktiveras.

Använda och hantera uppladdningsbara batterier

- 1 Se till att du alltid använder den nätadapter som levereras med spelaren när batterierna ska laddas.
- 2 Effektiviteten hos uppladdningsbara batterier sjunker när den omgivande temperaturen sjunker under 10 oC eller överskrider 35 oC.
- 3 Ett fulladdat batteriet håller ungefär 2,5 timmar när hörlurar är anslutna till DVD-spelaren.

Spelbara skivformat

Förutom DVD-videoskivor kan du även spela upp alla sorters video-CD- och ljud-CD-skivor (inklusive CDR, CDRW, DVD±R och DVD±RW).

DVD-Video

Beroende på materialet på skivan (en film, videoklipp, en dramaserie osv.) kan skivorna ha en eller flera titlar och varje titel kan ha ett eller flera kapitel. Med den här spelaren kan du enkelt och bekvämt flytta mellan titlar och även mellan kapitel.



CD-skiva med JPEG-filer

Du kan även visa JPEG-stillbilder på spelaren.



INLEDNING

Video-CD

Beroende på materialet på skivan (en film, videoklipp, en dramaserie osv.) kan skivorna ha ett eller flera spår, och spåren kan ha ett eller flera index, som visas på skivfodralet. Med den här spelaren kan du enkelt och

bekvämt flytta mellan spår och mellan index.

Ljud-CD / WMA / MP3-CD

Ljud-CD / WMA / MP3-CD-skivor innehåller bara musikspår. Du kan spela upp dem på vanligt sätt på en stereoanläggning genom att använda knapparna på fjärrkontrollen eller huvudenheten eller via TV:n genom att använda skärmmeny (OSD).

Om DivX

DivX är en populär medieteknik som har skapats av DivX, Inc. DivX-mediefiler innehåller mycket komprimerad video med hög bildkvalitet men med relativt liten filstorlek. DivX-filer kan även innehålla avancerade mediefunktioner, t.ex. menyer, undertexter och alternativa ljudspår. Många DivX-mediefiler kan hämtas online, och du kan skapa filer med eget innehåll genom att använda lättanvända verktyg som finns på www.DivX.com.

Zero Bright Dot™

För att njuta av bilder av högsta kvalitet, krävs att det inte finns irriterande ljusa punkter på skärmen. LCD-skärmar visar sig ofta ha småfel, s.k. döda pixlar som visar sig som ljusa punkter. Förr ansågs det oundvikligt att ha ett litet antal döda pixlar när man massproducerade LCD-skärmar. Med Philips strikta kvalitetskontroll som används vid produktionen av våra Bärbara DVD-spelare, kan LCD-skärmar tillverkas med nolltolerans mot döda pixlar. Utvalda Bärbara DVD-spelare har Philips Zero Bright Dot™ Försäkringen för att garantera optimal skärmkvalitet.

Om SD-minneskort

SD-minneskort är en tunn och kompakt mediebrygga som länkar olika typer av digitala enheter via sina okomplicerade anslutningar. Kortets kontrollkretsar gör att data endast kan läsas och skrivas (i ett skyddat område) när rätt extern utrustning har identifierats. Med hjälp av avkodningsprogramvara kan en SD-minneskortkompatibel enhet spela upp musik, videoklipp och annat utan den rörliga mekanik som finns i exempelvis CD- och DVD-spelare.



ALLMÄN INFORMATION

Strömkällor

Den här enheten drivs med en medföljande nätadapter, biladapter eller det inbyggda litiumbatteriet.

- Se till att nätadapters ingående spänning stämmer överens med spänningen i uttaget. Annars kan nätadaptern och enheten skadas.
- Rör inte vid nätadaptern med våta händer eftersom du då riskerar att få en elektrisk stöt.
- När du ansluter enheten med biladaptern (cigarettändaren), måste du se till att den ingående spänningen är identisk med spänningen i bilen.
- Ta bort nätadaptern från eluttaget när enheten inte används under lång tid.
- Håll i kontakten när du ska koppla bort nätadaptern. Dra inte i sladden.

Säkerhet och underhåll

- Montera inte isär enheten eftersom laserstrålar är farliga för ögonen. Eventuell service ska utföras av kvalificerad servicepersonal.
- Koppla bort nätadaptern så att strömmen bryts om vätska eller föremål hamnar inuti enheten.
- Var försiktig så du inte tappar enheten eller utsätter den för kraftiga stötar eftersom det kan störa funktionen.
- Skydda din hörsel: Lyssna på en rimlig nivå. Hög volym i hörlurarna kan påverka din hörsel negativt.
- Viktigt (för modeller med medföljande hörlurar): Philips garanterar överensstämmelse med den maximala ljudstyrkan i sina ljudspelare i enlighet med relevanta regelverk endast om originalmodellen av de medföljande hörlurarna används. Om den behöver ersättas rekommenderar vi dig att kontakta din återförsäljare och beställa en modell som är identisk med originalet som tillhandahålls av Philips.
- Trafik-sikkerhet: Brug ikke hovedtelefoner, mens du kører bil eller cykler, da du kan være skyld i uheld.
- Utsätt inte enheten för stark hetta genom uppvärmning eller direkt solljus.
- Produkten är inte vattentät: spelaren får inte komma i kontakt med vatten. Spelaren kan skadas om det tränger in vatten i den.
- Använd inga rengöringsmedel som innehåller alkohol, ammoniak, bensin eller lösningsmedel då dessa kan skada enheten.
- Rör inte linsen!

*Observera: När spelaren används under lång tid kan ytan bli varm.
Det är helt normalt.*

ALLMÄN INFORMATION

Skydda hörseln

Lyssna med måttlig volym

- Om du använder hörlurar och lyssnar med hög volym kan din hörsel skadas. Den här produkten kan generera ljud med decibelnivåer som kan orsaka nedsatt hörsel hos en normal person, även om exponeringen är kortare än en minut. De högre decibelområdena är till för personer som redan har nedsatt hörsel.
- Ljud kan vara vilseledande. Med tiden kan din "komfortnivå" anpassas till allt högre volymer. Så efter en längre tids lyssnande kan ljud som låter "normalt" i verkligheten vara högt och skadligt för din hörsel. För att skydda dig mot detta bör du ställa in volymen på en säker nivå innan hörseln anpassat sig, och lämna volymen på den nivån.



Upprätta en säker ljudnivå:

- Ställ in volymkontrollen på en låg nivå.
- Öka den sedan tills ljudet hörs bekvämt och klart, utan distorsion.

Lyssna under rimlig tid:

- Långvarig exponering för ljud, även på normalt "säkra" nivåer, kan förorsaka hörselskador.
- Använd utrustningen på ett förnuftigt sätt och ta en paus då och då.

Observera följande riktlinjer när du använder hörlurarna.

- Lyssna på rimliga ljudnivåer under rimlig tid.
- Justera inte volymen allteftersom din hörsel anpassar sig.
- Höj inte volymen så mycket att du inte kan höra din omgivning.
- Du bör vara försiktig eller tillfälligt sluta använda hörlurarna i potentiellt farliga situationer.
- Använd inte hörlurarna när du kör motorfordon, cyklar, åker skateboard osv. Det kan utgöra en trafikfara och är förbjudet på många platser.

ALLMÄN INFORMATION

Hantera skivor

- Fäst inte papper eller tejp på skivan.
- Utsätt inte skivan för direkt solljus eller värmekällor.
- Förvara skivan i ett skivfodral efter uppspelningen.
- Rengör skivan genom att torka från mitten och utåt med en mjuk, luddfri ren trasa.



Om hantering av LCD-skärmen

LCD-skärmen är tillverkad med högprecisionsteknik. Det kan ändå hända att du ser pyttesmå svarta punkter och/eller ljusa punkter (röda, blå, gröna) som kontinuerligt dyker upp på LCD-skärmen. Det här är en normal följd av tillverkningsprocessen och innebär inte något funktionsfel.

Miljöinformation

Allt onödigt förpackningsmaterial har uteslutits. Förpackningen kan lätt delas upp i material: papp, polystyren, PET och plast. Din enhet består av material som kan återvinnas om den plockas isär av ett specialistföretag. Rätta dig efter lokala bestämmelser för vad du gör med förpackningsmaterial, uttjänta batterier och gammal utrustning.

Copyrightinformation

"DivX, DivX" Certified, and associated logos are trademarks of DivXNetworks, Inc. and are used under license."

Alla omnämnda varumärkesnamn är respektive tillverkarens servicenamn, varumärke eller registrerade varumärke.

Läcka godkänd kopiering och distribution av Internet- cd- vcd- och dvd- inspelningar bryter mot copyrightlagar och internationella avtal.

***Klass 1 laserapparat
Varning! Om apparaten används på annat sätt än i denna
bruksanvisning specificerats, kan användaren utsättas för
osynlig laser-strålning, som överskrider gränsen för
laserklass 1.***

FÖRBEREDELSE

Strömförsörjning

Använda nätadaptern

Anslut den medföljande adaptern till enheten och eluttaget (enligt bilden).



TIPS!

För att undvika skador på din spelare, stäng av den innan du ansluter eller tar bort batterieliminatoren.

Använda biladaptern

Anslut den medföljande biladaptern till enheten och bilens cigarettändaruttag.



TIPS!

- För att undvika skador på din spelare, stäng av den innan du stoppar i eller tar ur cigarettändaradaptern.
- När du ansluter enheten med biladaptern (cigarettändaren), måste du se till att den ingående spänningen är identisk med spänningen i bilen. Se till att temperaturen är under 35 oC när DVD-spelaren är ansluten till 16,0 V DC (likström) i bilen.

Sätta i batterierna i fjärrkontrollen

- 1 Lyft i handtaget märkt **EJECT** när du vill ta ut fjärrkontrollen. Öppna batterifacket. Ta bort den skyddande plastfliken (gäller endast första gången).
- 2 Sätt i ett 3 volts litiumbatteri av typ CR2025 och stäng sedan facket.



VARNING!

- Batterier innehåller kemiska ämnen. Kassera dem på lämpligt sätt.
- Risk för explosion om batteriet sätts tillbaka fel. Byt endast ut med samma eller motsvarande typ.
- IOM batterier används på fel sätt kan elektrolyten läcka ut och fräta i facket eller så kan batterierna explodera.

FÖRBEREDELSE

- Ta ut batterierna om apparaten inte ska användas under en längre tid.

Anslutning

Ansluta hörlurar

Anslut hörlurarna till 1 eller 2-uttaget på enheten.

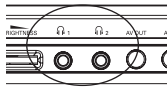

Ansluta extrautrustning

- Stäng av enheten innan du ansluter den till extrautrustningen.
- Du kan ansluta spelaren till en TV eller förstärkare. Iså att du kan njuta av DVD-skivor eller karaoke.

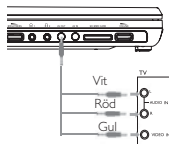

AV OUT

Anslut önskad enhet till den här terminalkontakten direkt (inga inställningar behövs i DVD-, iPod- eller SD/MMC-läge).

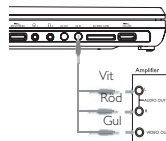

AV IN

Tryck på knappen SOURCE upprepade gånger på DVD-spelarens panel (eller **AV** på fjärrkontrollen) för att välja AV IN (AUX).

Anslutning	Video	Audio (vänster)	Audio (höger)
Färg	Gul	Vit	Röd

FÖRBEREDELSE

SD/MMC-kortplats

Du kan spela upp filer med video/ljud/bild som är sparade på ett SD/MMC-kort genom att sätta kortet i platsen **SD/MMC CARD**.

Tryck på knappen **SOURCE** upprepade gånger på DVD-spelarens panel (eller **SD/MMC CARD** på fjärrkontrollen) för att välja SD/MMC-källan.

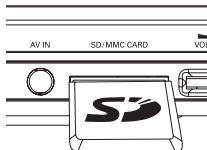

TIP

Kontrollera att metallkontakterna på kortet är riktade nedåt när kortet sätts i.

Docka för iPod

Du kan docka din iPod-spelare för laddning och uppspelning av sparade filer. Endast iPod-spelarna 30G, 60G och 80G med video kan användas.

- 1 Dra ut iPod-kontakten.
- 2 Sätt iPod-spelaren i dockan med toppen först.
- 3 Tryck in iPod-kontakten.

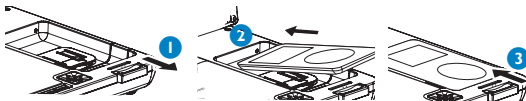

FÖRBEREDELSE

- 4 Ställ in iPod-spelarens läge TV OUT (TV-utgång) till ON (på) och välj läget PAL om du vill spela upp video- eller fotofiler som finns på iPod-spelaren. (Detaljerad information finns i iPod-användarhandboken.)
- 5 Tryck på knappen SOURCE upprepade gånger (eller **iPod** på fjärrkontrollen) tills dockans ingångssignal är vald.

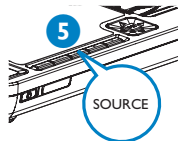

Ta bort iPod-spelaren

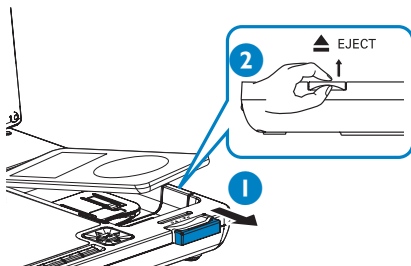

- 1 Dra ut iPod-kontakten.
- 2 Lyft i handtaget som är märkt **▲EJECT** för att lossa enheten.

ALLMÄN FÖRKLARING

Om den här handboken

I handboken finns grundläggande anvisningar om hur du använder DVDspelaren. Vissa DVD-skivor tillverkas dock på ett sätt som kräver särskild hantering eller bara tillåter begränsade funktioner under uppspelningen. I sådana fall kan du kanske inte använda alla kommandon till spelaren. Se anvisningarna på skivinlägget om detta skulle inträffa. När "Ø" visas på skärmen kan funktionen inte utföras av spelaren eller skivan.

Fjärrkontrollens funktioner

- Om inget annat anges kan du utföra alla funktioner med fjärrkontrollen. Rikta alltid fjärrkontrollen direkt mot spelaren och se till att det inte finns några hinder i vägen för IR-strålen.
- Om motsvarande knappar finns på huvudenheten kan de också användas.

Menynavigering

- I spelaren finns ett intuitivt menynavigeringssystem som hjälper dig genom olika inställningar och funktioner.
- Använd funktionsknapparna om du vill aktivera/avaktivera motsvarande funktioner.
- Använd ▲, ▼, ◀, ▶ om du vill bläddra genom menyer.
- Bekräfta ditt val genom att trycka på knappen **OK**.

GRUNDFUNKTION

Starta spelaren för inställning av språk för skärmmenyn

Standardspråket för spelarens skärmmeny är engelska. Du kan välja engelska, franska, spanska eller tyska för spelarens skärmmeny.

Länder	Alternativ för skärmmenyspråk
Europa	Engelska, Franska, Spanska, Tyska

- 1 Skjut knappen **POWER** till läget **ON** för att sätta på spelaren.
- 2 Tryck på **SETUP** för inställningsmenyn.
- 3 Välj **General Setup Page** och tryck på **OK**.
- 4 Bläddra och välj **OSD Language** och tryck på ► så kan du välja språk för skärmmenyn.
- 5 Välj språk och tryck på **OK**.

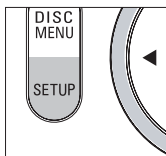

Sätta i skivor och starta

- 1 Tryck på **OPEN** (öppna) så öppnas skivfacket.
- 2 Sätt i skivan med etiketten uppåt (även när du sätter i en dubbelsidig DVD-skiva). Se till att den sitter ordentligt i rätt fördjupning.
- 3 Stäng facket försiktigt.
- 4 Skjut knappen **POWER** till **ON** för att sätta på spelaren.



TIPS!

Ett normalt mekaniskt ljud hörs under uppspelningen.

GRUNDFUNKTION

Spela upp en DVD-skiva

När du har satt på spelaren, satt i skivan och stängt facket startar uppspelningen automatiskt. På skärmen visas vilken typ av skiva som finns i facket. Du kan uppmanas att välja ett objekt från en meny. Markera ditt val genom att använda knapparna **▲**, **▼**, **◀**, **▶** och tryck sedan på **OK**.

Observera: Eftersom DVD-filmer oftast släpps vid olika tidpunkter i olika delar av världen är alla spelare regionkodade och skivor kan ha en valfri regionkod. Om du sätter i en skiva med en annan regionkod i spelaren visas regionkodsinformationen på skärmen. Skivan spelas inte upp och ska tas ut.

Spela upp en ljud- eller video-CD-skiva

- Efter att du har satt på spelaren, satt i skivan och stängt facket visas skivtypen på skärmen tillsammans med information om skivans innehåll.
- När du spelar VCD med MTV/Karaoke trycker du på sifferknapparna (0-9) och väljer spåret och trycker på **▶II** eller **OK** tnär du vill spela upp spåret. Tryck på **TITLE/RETURN** när du vill återgå till menyvalet.

Spela upp en DivX®-skiva

- Philips tillhandahåller DivX® VOD-registreringskoden (Video on Demand) som gör det möjligt att hyra och köpa videofilmer med hjälp av DivX® VOD-tjänsten. Mer information finns på www.divx.com/vod.
- Välja DivX®VOD på menyn Videoinställning.
- Registreringskoden visas.
- Använd registreringskoden om du vill köpa eller hyra videofilmer från DivX®(®) VOD-tjänsten www.divx.com/vod. Följ anvisningarna och hämta videofilmen till en CD-R-skiva så kan du spela den på den här DVD-spelaren.



TIPS!

Du kan endast spela upp de videofilmer du hämtar från DivX®-VOD-tjänsten med den här DVD-spelaren.

GRUNDFUNKTION

Spela upp MP3-CD-skivor

Följande uppspelningsfunktioner är tillgängliga för MP3-CD-skivor.
Mer information finns i motsvarande avsnitt.

Volymkontroll, hoppa över spår, sökning, upprepa, blanda, och så vidare. Med knapparna ▲, ▼ markerar du önskad musikmapp. Tryck på **OK** när du vill spela upp spåret.

Spela upp JPEG-skivor

Med knapparna ▲, ▼, ◀, ▶ markerar du önskad bildmapp.
Tryck på **OK**. Går spelaren automatiskt in i bildspelsläget.

- Roterar bilden med ◀, ▶.
- Vänd upp/ned med ▲, ▼.
- Vänd åt vänster/höger med ◀, ▶.
- Tryck på **DISC MENU**(meny) under bildspelet när du vill återgå till mappskärmen.
- Tryck på ■ när du vill gå till gruppförhandsvisning.
- Använd ▲, ▼, ◀, ▶ när du vill markera den förhandsvisade bilden och få åtkomst till funktionerna på skärmen.
- Tryck på **ZOOM** upprepade gånger för att visa bilden i olika storlekar..
- Använd ▲, ▼, ◀, ▶ för att visa den zoomade bilden (endast för inzoomade bilder).

Observera: Alla funktioner som beskrivs baseras på användning av fjärrkontrollen, om inget annat anges.

GRUNDFUNKTION

Spela upp filer som är sparade på ett SD/MMC-kort

När du har satt ett SD/MMC-kort i spelaren kan du spela upp ljud-/videofiler som är sparade på kortet genom att välja önskad fil med ▲ ▼ och **OK**.

Spela upp filer som är sparade i iPod-spelaren

När du har anslutit iPod-spelaren på det sätt som beskrivs i avsnittet "Anslutningar" kan du spela upp filer som är sparade i iPod-spelaren med knapparna ►|| ◀ / ▶ (sök bakåt/framåt) och ◀◀ / ▶▶ på DVD-spelaren eller direkt med knapparna på iPod-spelaren.



TIPS!

- När du ska ladda iPod-spelaren måste du ansluta DVD-spelaren till eluttaget (eller uttaget för cigarettändaren i bilen) och säkerställa följande: att DVD-spelaren är avstängd. ELLER att DVD-spelaren är på och aktuell källa är DOCK.
- När batteriet börjar ta slut (strömindikatorn blinkar som varning) ska batteriet omedelbart laddas (oavsett om du tänker använda batteriet eller inte) så att batteriets livslängd maximeras.
- Ta bort fliken som är märkt "for 30G iPod" i dockan om du vill docka en 60G- eller 80G-iPod-spelare.
- Det går inte att ladda iPod-spelaren med DVD-spelarens inbyggda batteri.
- Se till att du laddar upp iPod-spelaren i en temperatur som är under 35 °C.
- När du satt på iPod-spelaren sätter du läget TV OUT till ON och väljer läget PAL. Om du vill visa foton som finns i iPod-spelaren trycker du på ►|| på iPod-spelaren. Annars visas inga bilder på TFT-skärmen när du spelar upp videofiler i iPod-spelaren.
- För foton som är sparade i iPod-spelaren är endast knappen ►|| tillgänglig.

ALLMÄNNA FUNKTIONER

Flytta till en annan titel / ett annat spår / kapitel

När en skiva har mer än en titel eller mer än ett spår kan du flytta till en annan titel/ett annat spår/kapitel genom att göra följande:

- Tryck lätt på ►► under uppspelningen om du vill välja nästa titel / spår / kapitel.
- Tryck lätt på ◄◄ under uppspelningen om du vill gå tillbaka till föregående titel / spår / kapitel.
- Om du vill gå direkt till en titel, ett spår eller kapitel anger du motsvarande siffra genom att använda de numeriska knapparna (0-9).

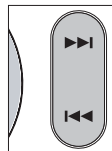

Sökning

Tryck på ◄ flera gånger för följande alternativ för sökning framåt:

Tryck på ► flera gånger för följande alternativ för sökning bakåt:

2 X bakåt	2 X framåt
4 X bakåt	4 X framåt
8 X bakåt	8 X framåt
16 X bakåt	16 X framåt
32 X bakåt	32 X framåt
normal hastighet	normal hastighet

Tryck på **OK** eller ►|| om du vill återgå till normal uppspelning.

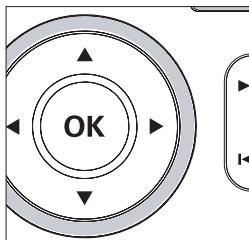

ALLMÄNNA FUNKTIONER

Ändra ljudutgång (VCD/CD)

Tryck på **AUDIO** (ljud) flera gånger för följande ljudalternativ.

x 1	Mono vänster	x 2	Mono höger
x 3	Stereo		



ZOOM

Med zoom-funktionen kan du förstora videobilden och panorera i den förstörade bilden. Tryck på **ZOOM** flera gånger om du vill välja följande zoomalternativ:

Zoom x 1	2X	Zoom x 2	3X
Zoom x 3	4X	Zoom x 4	1/2
Zoom x 5	1/3	Zoom x 6	1/4
Zoom x 7	normal visning		

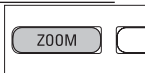

TIPS!

För JPEG är sekvensen 100 %, 125 %, 150 %, 200 %, 50 %, 75 % och normal.

Upprepa

Tryck på **REPEAT** (upprepa) flera gånger för följande upprepningsalternativ:

	Åtgärder för DVD	Åtgärder för MP3	Åtgärder för CD	Åtgärder för JPEG/DivX
x 1	upprepar kapitel	upprepa en	upprepar spår	upprepa en
x 2	upprepar titel	upprepa mapp	upprepar alla	upprepar alla
x 3	upprepar alla	avbryter upprepning	avbryter upprepning	avbryter upprepning
x 4	avbryter upprepning			

ALLMÄNNA FUNKTIONER



TIPS!

Upprepningsfunktionen fungerar även för JPEG, SD/MMC osv. Effekten kan variera beroende på vilket medium som spelas.

Shuffle (blanda)

Tryck på **SHUFFLE** på fjärrkontrollen om du vill spela alla spår (för CD), kapitel (för DVD) eller alla spår i den valda mappen/hela skivan (för MP3) i slumpmässig ordning.

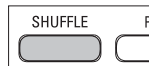

Upprepa A - B

Repetera eller skapa en slinga av en sekvens i en titel:

- Tryck på **A - B** vid den valda startpunkten;
 - ↻ **A** visas på skärmen.
- Tryck på **A - B** igen vid den valda slutpunkten;
 - ↻ **AB** visas på skärmen och upprepningssekvensen påbörjas.
- Tryck på **A - B** en gång till om du vill avsluta sekvensen.

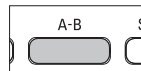

Volymkontroll

- Använd rattkontrollen till vänster på enheten för att öka respektive minska uppspelningsvolymen.

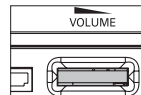

Brightness

- Använd rattkontrollen till vänster på enheten för att finjustera TFT-skärmens ljusstyrka.

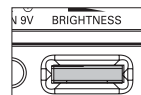

ALLMÄNNA FUNKTIONER

Bildskärm (Knappar på huvudenheten)

Tryck på **MONITOR** upprepade gånger om du vill välja visningsläge (normal eller helskärm).

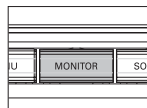

DISPLAY

Tryck på **DISPLAY** upprepade gånger på fjärrkontrollen så visas följande visningsalternativ:

	DVD	CD/VCD	DivX
x 1	Spelad titel	Enkel spelad	Enkel spelad
x 2	Titel kvar	Enkel kvar	Enkel kvar
x 3	Kapitel spelat	Totalt spelat	Visningen stängs av
x 4	Kapitel kvar	Totalt kvar	
X5	Visningen stängs av	Visningen stängs av	



TIPS!

Om du trycker på den här knappen vid visning av JPEG kan du välja bland 17 bildspelslägen.

PROGRAM

- 1 Tryck på **PROG** på fjärrkontrollen vid uppspelning så visas en programmeny.
- 2 Använd sifferknapparna 0-9 för att direkt välja spår eller kapitel (enkelspår med siffran "0" framför, t.ex. "05").
- 3 Flytta markören genom att trycka på X så att START markeras. Tryck därefter på **OK** så startas programuppspelningen.

SPECIELLA DVD-FUNKTIONER

Kontrollera innehållet på DVD-videoskivor: **DISC MENU**.

Det kan finnas menyer på skivan där du kan välja titlar och kapitel. Med DVD-spelarens menyfunktion kan du välja från sådana menyer. Tryck på lämplig numerisk knapp, eller använd knapparna ▲, ▼, ◀, ▶ till att markera ditt val, och tryck på **OK**.

Skivmeny

Tryck på **DISC MENU**. Menyn kan exempelvis visa kameravinklar, alternativ för talat språk och undertextning samt kapitel för titeln.

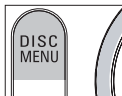

Byta språk

Tryck på **AUDIO**. Om den aktuella skivan har olika språkalternativ visas de på skärmen. Tryck på **AUDIO** flera gånger tills du kommer till det önskade språkalternativet.



Undertext

Tryck på **SUBTITLES** (undertext). Om den aktuella skivan har olika alternativ för undertextning visas de på skärmen. Tryck på **SUBTITLES** (undertext) flera gånger tills du kommer till det önskade alternativet för undertextning.



TIPS!

De två ovanstående funktionerna beror på om skivan innehåller några alternativ för språk eller undertexter.



SPECIAL DVD FEATURES

Spela upp en titel

- 1 Tryck på **DISC MENU** så att skivans titelmeny visas.
- 2 Använd ◀ ▶ ▲ ▼ eller sifferknapparna (0-9) och välj ett spelalternativ.
- 3 Bekräfta genom att trycka på **OK**.

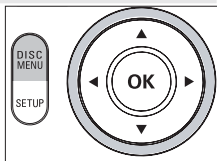

INSTÄLLNINGSFUNKTIONER

Om du vill maximera upplevelsen av uppspelningen använder du **SETUP** (inställningar) till att finjustera inställningarna. Använd knapparna ▲▼,◀▶ till att markera ditt val och tryck sedan på **OK**.

- 1 Tryck på **SETUP** (inställningar). En lista över funktioner visas.
- 2 Med knapparna ▲ ▼ markerar du ditt val.

När inställningarna markeras trycker du på **OK** för att:

Allmänna inställningar	välja visningsalternativ och andra alternativ
Videoinställning	välja videoalternativ
Lösenordsinställning	välja alternativ för lösenord
Inställningssidan	välja inställningar för uppspelning
Exit	För att lämna menyn "System Setup"

- 3 Tryck på ◀ om du vill avbryta den aktuella inställningen eller gå tillbaka till den föregående menynivån.
- 4 Tryck på **SETUP** (inställningar) när du vill avsluta.

Allmänna inställningar

När inställningarna markeras trycker du på **OK** för att:

TV DISPLAY (TV-skärm)	välja visningsförhållande
Angle Mark (Vinkelmarkering)	välja visningsalternativ för vinkelmarkering
OSD LANG (språk för skärmen)	välja språk för skärmmenyn
SCREEN SAVER (skärmsläckare)	välja alternativ för skärmsläckare
Last Memory (Senaste minne)	välja alternativ för senaste uppspelningsminne

Tryck på ◀ om du vill avbryta den aktuella inställningen eller gå tillbaka till den föregående menynivån.

Observera: Innan du använder ▲▼-knapparna till att välja önskad vinkelmarkering kontrollerar du att skivan är inspelad med vinkelmarkeringar och att du har aktiverat vinkelmarkeringsalternativet i systemmenyn.

INSTÄLLNINGSFUNKTIONER

Video Setup Page (Videoställning)

När inställningarna markeras trycker du på **OK** för att:

Kvalitet	välja inställningar för videokvalitet
----------	---------------------------------------

DivX® VOD	kontrollera DivX ID för VOD
-----------	-----------------------------

Tryck på ◀ om du vill avbryta den aktuella inställningen eller gå tillbaka till den föregående menynivån.

Password Setup Page (Lösenordsinställning)

När inställningarna markeras trycker du på **OK** för att:

Password	ändra befintligt lösenord (standard: 3308)
----------	--

Tryck på ◀ om du vill avbryta den aktuella inställningen eller gå tillbaka till den föregående menynivån.

Observera: Alternativen för föräldrakontroll är endast tillgängliga när lösenordsläget är avaktiverat.

Inställningssidan

När inställningarna markeras trycker du på **OK** för att:

AUDIO (ljud)	välja alternativ för ljudspråk
--------------	--------------------------------

SUBTITLE (undertext)	välja språkalternativ för undertextning
----------------------	---

DISC MENU (skivmeny)	välja språkalternativ för skivmeny
----------------------	------------------------------------

PARENTAL (föräldrakontroll)	välja alternativ för föräldrakontroll
-----------------------------	---------------------------------------

DEFAULT (standardinställning)	återställa fabriksinställningarna
-------------------------------	-----------------------------------

Tryck på ◀ om du vill avbryta den aktuella inställningen eller gå tillbaka till den föregående menynivån.

FELSÖKNING

Använd först den här checklistan om det verkar vara fel på DVD videospelaren. Det kan bero på att något har förbisetts.

VARNING :

Försök aldrig att reparera apparaten på egen hand, därför att detta upphäver din garanti. Vid eventuella fel rekommenderar vi att du går igenom punkterna i listan här nedan innan du lämnar in apparaten till reparation. Skulle du ej kunna lösa problemet med hjälp av dessa instruktioner kontakta din försäljare eller kundtjänst.

Symtom	Åtgärd
No power	<ul style="list-style-type: none">– Kontrollera att nätkabelns båda kontakter är ordentligt anslutna.– Kontrollera att det finns ström i eluttaget genom att ansluta en annan apparat.– Kontrollera om det inbyggda batteriet är slut.– Kontrollera att biladaptorn är korrekt ansluten.
Fövrängd bild	<ul style="list-style-type: none">– Kontrollera om det finns fingeravtryck på skivan och rengör den med en mjuk trasa genom att torka från mitten och utåt.– Ibland kan bilden förvrängas något. Det är inte ett fel.
TV-bilden helt förvriden / utan färg	<ul style="list-style-type: none">– PAL-inställningen kan ha fel status. Anpassa inställningarna för TV:n och spelaren till varandra.
Inget ljud	<ul style="list-style-type: none">– Kontrollera ljudanslutningarna. Försök med en annan ljudkälla om du använder en HiFi förstärkare.

FELSÖKNING

Symtom	Åtgärd
Skivan kan inte spelas upp	<ul style="list-style-type: none">– Kontrollera att etiketten är vänd uppåt.– Rengör skivan.– Kontrollera om det är fel på skivan genom att försöka med en annan skiva.
Ingen reaktion på spelaren när du skickar kommandon från fjärrkontrollen	<ul style="list-style-type: none">– Rikta fjärrkontrollen direkt mot sensorn på framsidan av spelaren. Undvik alla hinder som kan störa signalvägen. Kontrollera eller byt ut batterierna.
Förvrängd eller svartvit bild med DVD- eller video-CD-skiva	<ul style="list-style-type: none">– Använd endast skivor som är formaterade i enlighet med den TV-apparat som används (PAL).
Det går inte att använda alla kommandon på spelaren under uppspelningen	<ul style="list-style-type: none">– Funktionerna kan inte utföras av skivan.– Mer information finns i anvisningarna för uppspelning på skivinlägget.
Spelaren är varm	<ul style="list-style-type: none">– När spelaren används under lång tid blir ytan varm. Det är helt normalt.
Skärmen blir svagare när nätströmmen kopplas från	<ul style="list-style-type: none">– Enheten sparar ström, vilket ger längre speltid med batteriet. Det är normalt. Justera ljusstyrkan med rattkontrollen för ljusstyrka.

Denna apparat uppfyller EU:s krav beträffande radiostörningar.

TEKNISKA DATA

Mått	210 x 178 x 39 mm 8.3 x 7.0 x 1.5 inches
Vikt	1.9 kg / 4.2 lb
Strömförsörjning	Likström 9V 1.0A
Strömförbrukning	9W
Driftstemperatur	0 - 45°C
Laservåglängd	650nm
Videosystem	PAL
Frekvensomfång	20Hz ~ 20KHz ± 1dB
Signal/brusförhållande	≥ 85dB
Ljudförvrängning + brus	≤ -80(1KHz)
Kanalseparation	≥ 85dB
Dynamikomfång	≥ 80dB
Utgång	
Ljudutgång (analogt ljud)	Utgångsnivå: 2V ± 10%
Belastningsimpedans:	10KΩ
Videoutgång Utgångsnivå:	1Vp - p ± 20%
Belastningsimpedans:	75Ω

PHILIPS förbehåller sig rätten att göra ändringar i produktens design och specifikationer utan föregående meddelande.

Förändringar som inte godkänts av tillverkaren kan upphäva användarens behörighet att använda enheten.

Med ensamrätt.