

PHILIPS

Seeria 1000

Heliriba kõlar

HTL1508

Kasutusjuhend

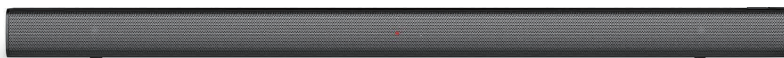

Registreerige oma toode ja kasutage kliendituge
www.philips.com/support

Sisukord

1	OLULINE!	2
	Abi ja tehniline tugi	2
	Olulised ohutusjuhised	2
	Hoolitse oma seadme eest	3
	Hooli keskkonnast	3
	Vastavus	4
2	Teie heliriba	4
	Põhiseade	4
	Pult	5
	Pistikupesad	6
3	Ühendus	6
	Paigutus	6
	Ühendage heliriba	7
	Ühendage heli telerist või muudest seadmetest	7
4	Kasutage oma heliriba	9
	Muutke helitugevust	9
	MP3 mängija	9
	Heli esitamine läbi Bluetoothi	10
	Automaatne ooterežiim	10
	Tehase seadete taastamine	10
	Tarkvara uuendamine	10
5	Seinakinnitus	11
6	Toote tehniline kirjeldus	11
7	Tõrkeotsing	12

I OLULINE!

Enne toote kasutamist lugege läbi kõik juhised. Kui kahju on põhjustatud juhiste mitte järgimisest, siis garantii ei kehti.

Abi ja tehniline tugi

Laialdase veebitoe saamiseks, külastage veebilehekülge www.philips.com/support saate:

- alla laadida kasutusjuhend ja kiirjuhend
- vaadata videoõpetusi (saadaval ainult valitud mudelitel)
- leida vastuseid korduvatele küsimustele (KKK)
- saata meile küsimusi
- suhelda meie tugiesindajaga.

Keele valimiseks järgige juhiseid veebileheküljel ja siis sisestage oma tootemudeli number

Alternatiivselt võite pöörduda oma riigi klienditeeninduse poole. Enne pöördumist kirjutage üles mudeli- ja seerianumber. Selle informatsiooni leiате toote tagaküljelt või toote alt.

Olulised ohutusjuhised

- Lugege neid juhiseid.
- Hoidke juhised alles.
- Võtke arvesse kõiki hoiatusi.
- Järgige kõiki juhiseid.
- Ärge kasutage seda seadet vee lähedal.
- Puhastage ainult kuiva lapiga.
- Ärge blokeerige ventilatsiooniavasi. Paigaldage vastavalt tootja juhistele.
- Ärge paigaldage toodet soojusallikate juurde, näiteks radiaatorite, soojusregistrite, pliitide ega muude soojust tootvate seadmete juurde (sealhulgas võimendite lähedusse).

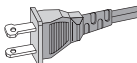

- **Järgige ettevaatusabinõusi** polariseeritud ja maandatud pistiku kohta. Polariseeritud pistikul on kaks tera, millest üks on laiem kui teine. Maanduspistikul on kaks tera ja kolmas maandusklemm. Kui komplektis olev pistik ei sobi teie pistikupessa, pöörduge vananenud pistiku väljavahetamiseks elektriku poole.
- **Kaitske toitejuhet, et** selle peale ei astuta, seda ei väänata, eriti pistikute, käepidemete ja pistikupesade juures.
- **Kasutage ainult lisavarustus / tarvikuid**, mis on valmistatud tootja poolt
- **Kasutage ainult káru** aluse, statiivi, kinnituse või lauaga, mille on tootja heaks kiitnud või mida müüakse koos seadmega. Káru kasutamisel olge káru / aparáadi liigutamisel ettevaatlik, see võib ümber kukkuda
- **Ühendage seade vooluvõrgust välja** äikesetormide ajal või kui seda pikema aja jooksul ei kasutata.
- **Kõik hooldustööd** viib läbi kvalifitseeritud töötaja. Hooldus on vajalik, kui seade on mingil moel kahjustatud, näiteks kui toitejuhe või pistik on kahjustatud, vedelik on seadme peale voolanud või seadmesse on sattunud esemeid, seade on puutunud kokku vihma või niiskusega, ei tööta normaalselt, või on maha kukkunud.
- **Patarei ettevaatusabinõu** - Patarei lekke vältimiseks, mis võib põhjustada kehavigastusi, varalisi kahjusi või seadet:
 - Paigaldage **kõik** patareid korrektselt, + ja -vastavalt seadme märgistusele.
 - Ärge kasutage erinevaid patareisi (**vanad ja uued** või **süsiniku ja leeliselise**, jne.).
 - Eemaldage patareid, kui seadet ei kasutata pikemat aega.
 - Integreeritud patareile ei tohi avaldada mõju ülemäärane kuumus, näiteks päikesekiirgus, tuli või muu taoline.
 - Perkloraat materjal - käsitlege ettevaatlikult. Vaadake veebilehekülge www.dtsc.ca.gov/hazardouswaste/perchlorate.



- Toode / pult võib sisaldada mündi / nupu suurses patareis, mille võib alla neelata. Hoidke patareisid lastele kättesaamatus kohas! Allaneelamisel võib patarei põhjustada raskeid vigastusi ning see võib surmaga lõppeda. Tõsised sisemised põletused võivad tekkida kahe tunni jooksul pärast allaneelamist.
- Kui te kahtlustate, et patarei on alla neelatud või sattunud keha sisse, siis pöörduge kohe arsti juurde.
- Patarei vahetamisel hoidke kõik uued ja vanad patareisid lastele kättesaamatus kohas. Pärast patareide vahetamist veenduge, et patareikate oleks kindlalt suletud.
- Kui patareipesa kinnitamine täielikult ei ole süüalalik, lõpetage toote kasutamine. Hoidke lastele kättesaamatus kohas ja pöörduge tootja poole.
- **Seadme peale ei tohi tilkuda ega pritsida vett.**
- **Ärge asetage seadme lähedale ohuallikaid** (näiteks vedelikuga täidetud esemed, süüdatud küünlad).
- Käesolev toode võib sisaldada pliidi ja elavhõbedat. Utiliseerige kohalike seadusi järgides. Utiliseerimise ja ringlusse saatmise kohta saate teavet oma kohalikul omavalitsuselt. Utiliseerimise kohta lisainfo saamiseks, külastage veebilehekülge www.mygreenelectronics.com või www.eiae.org või www.recycle.philips.com.
- Kui eraldusseadmena kasutatakse MAINS pistikut või pistikupesat, peab lahtiühendatav seade olema töövalmis.
- Ärge asetage seadet mööbli peale, mis võib ümber kukkuda tänu kallutamisele, selle vastu toetamisele, selle ligidal seistes või selle peale ronides. Kukkuv seade võib põhjustada tõsisid vigastusi või surma.
- Seda seadet ei tohi paigaldada kinnistesse kohtadesse, nagu näiteks raamaturiiulisse, välja arvatud juhul, kui on tagatud korralik ventilatsioon. Veenduge, et seadme ümbruses oleks minimaalselt 20 cm vaba ruumi.

II klassi seadme sümbol



See sümbol viitab sellele, et seadmel on kahekordne isolatsioon.

Tundke neid ohutussümboleid

See „välgunool“ viitab sellele, et tootes on isoleerimata materjale, mis võib põhjustada elektrilöögi. Ohutuse tagamiseks ära eemaldage seadme korpust.



„Hüüumärk“ pöörab tähelepanu funktsioonidele, mille kohta peaksite lugema, et vältida probleemide tekkimist.



HOIATUS: Tulekahju või elektrilöögi ohu vähendamiseks ei tohiks seade kokku puutuda vihma ega niiskusega ning sellele ei tohiks asetada vedelikuga täidetuid esemeid, näiteks vaase.

TÄHELEPANU: Elektrilöögi vältimiseks ühendage pistiku lai tera pistikupesat külge ning veenduge, et see on sisestatud korralikult.

Hoolitse oma seadme eest

Toote puhastamiseks kasutage ainult mikrokiust lappi.

Hooli keskkonnast

Teie vana toote ja patareide utiliseerimine



Teie toode on kujundatud ja toodetud kvaliteetsete materjalide ja koostisosadega, mida saab ringluse saata ja taaskasutada.



Nimetatud sümbol tootel tähendab, et tootele kohaldatakse Euroopa direktiivi 2012/19/EL.



Käesolev sümbol tähendab, et toode sisaldab patareisi, millele kohaldatakse Euroopa direktiivi 2013/56/EL ning seda ei tohi utiliseerida koos majapidamisjätmetega. Tutvuge kohaliku elektri- ja elektroonikatoodete ning patareide eraldi kogumise süsteemiga. Järgige kohalikke eeskirju ning ärge utiliseerige toodet ja patareisi kunagi koos tavaliste majapidamisjätmetega. Vanade toodete ja patareide õige utiliseerimine aitab ennetada keskkonnale ja inimeste tervisele tekkivaid negatiivseid tagajärgi.

Ühekordsete patareide eemaldamine

Ühekordsete patareide eemaldamiseks lugege patarei paigaldamise peatükki.

Vastavus

See toode vastab Euroopa Liidu raadiohäirete nõuetele.

MMD Hong Kong Holding Limited deklareerib käesolevaga, et asjaomane toode on vastavuses direktiivi 2014/53/EL oluliste nõuete ja muude sätetega. Vastavusdeklaratsioon on leitav veebilehelt www.p4c.philips.com.

2 Teie heliriba

Õnnitleme ostu puhul ja tere tulemast Philipsi juurde! Philipsi parima klienditeeninduse saamiseks registreerige oma heliriba veebilehel www.philips.com/welcome.

Põhiseade

See sektsioon sisaldab ülevaadet põhiseadmest.

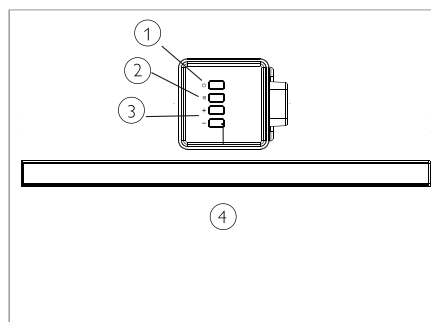

- ① Lülitage heliriba sisse või ooterežiimi.
- ② (ALLIKAS)
Valige heliriba jaoks sisend.
- ③ **Helitugevus+/-**
Suurendage või vähendage helitugevust.
- ④ **Heliriba LED-märgutuli**
 - Kui heliriba on ooterežiimis, põleb punane tuli.
 - Sisendallikale lülitudes põleb roheline tuli (3,5 mm kaabel).
 - Bluetooth-režiimile lülitamisel süttib sinine tuli ja Bluetooth seadmed on ühendatud.
 - Põleb kollaselt, kui üle minna optilise sisendi režiimile.

- Kui suurendate või vähendate helitugevust vilgub punane tuli, kui olete saavutanud maksimaalse või minimaalse helitugevuse jääb punane tuli põlema.
- Heliriba vaigistamisel vilgub aeglaselt punane tuli.

Pult

See seksioon sisaldab ülevaadet puldist.

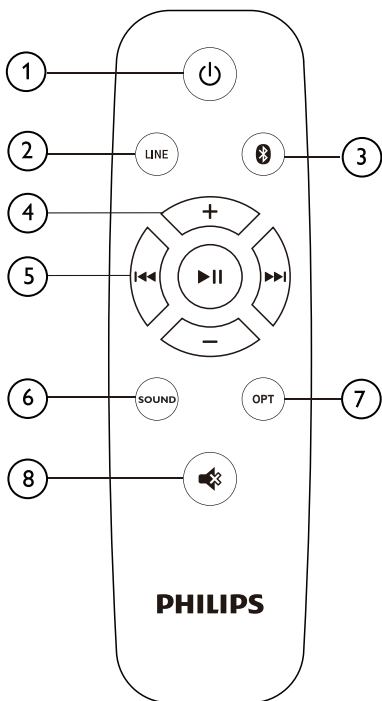

- ① **⏻ (Ooterežiim sisse lülitatud)**
Lülitage heliriba sisse või ooterežiimi.
- ② **LINE**
Lülitage režiimile LINE IN.
- ③ **📶**
Lülitage Bluetooth režiimile.
- ④ **+/- (Helitugevus)**
 - Suurendage või vähendage helitugevust.
- ⑤ **Esitusnupud / Bluetoothi ühendamine**
 - **▶|||**: Esitage, peatage või jätkake esitamist Bluetooth režiimis (ainult AVRCP toega Bluetooth seadmetes).
 - **◀|▶**: Liikuge eelmise või järgmise loo juurde Bluetooth režiimis (ainult AVRCP toega Bluetooth seadmetes).
 - **▶||| (Pikk vajutus)**: *Eemaldage praegune Bluetoothiga ühendatud seade ning looge uus Bluetoothi ühendus*
- ⑥ **HELI**
Valige Muusika, Filmi või Uudiste režiim.
- ⑦ **OPT**
Lülitage oma heliseade optilisele režiimile.
- ⑧ **🔇**
Vaigistage või taastage helitugevus.

Pistikupesad

See seksioon annab ülevaate pistikupesadest teie heliribal.

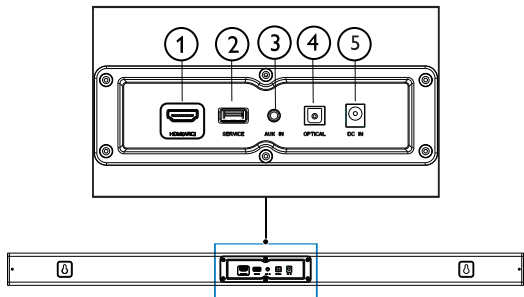

- ① **HDMI (ARC)**
Ühendage teleri HDMI pistikuga.
- ② **HOOLDUS**
Tarkvara uuenduse jaoks.
- ③ **AUX IN**
Helisisend, näiteks MP3 mängija (3,5 mm pesa).
- ④ **OPTILINE**
Ühendage optilisse heliväljundisse teleril või muul digitaalsel seadmel.
- ⑤ **DC IN**
Ühendage heliriba toiteallikaga.

3 Ühendus

See seksioon aitab teil ühendada oma heliriba teleri ja muude seadmetega. Lisateavet heliribal olevate pistikute ja lisatarvikute kohta leiате kiirjuhendist.

Märkus

- Identifitseerimise ja tarneklasside kohta leiате infot toote tagaküljel või toote all asuval sildil.
- Enne uute ühenduste loomist või nende muutmist veenduge, et kõik seadmed on vooluvõrgust väljas.

Paigutus

Paigutage oma heliriba nii, nagu on näidatud allpool.

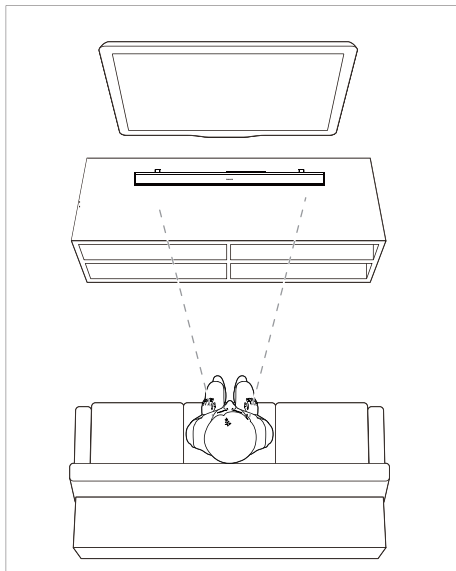

Ühendage heliriba

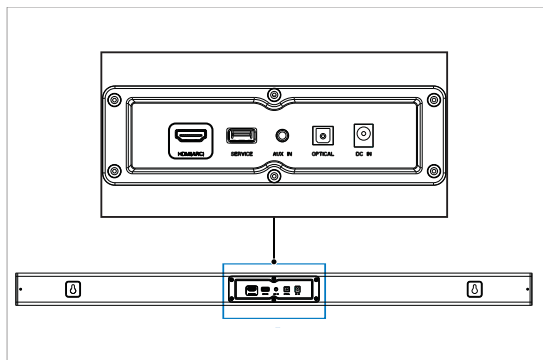

Ühendage heli telerist või muudest seadmetest

Valik I: Ühendage heli digitaalse optilise kaabli abil

Parim heli kvaliteet

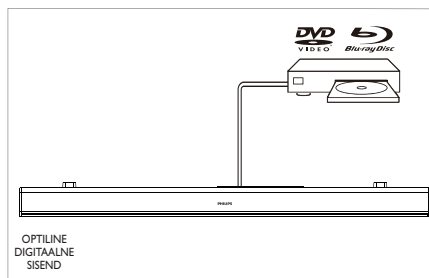
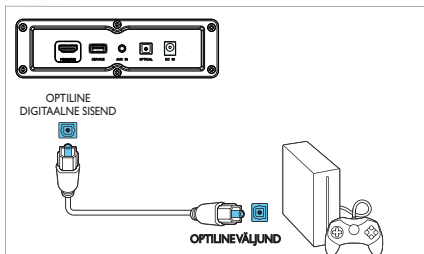
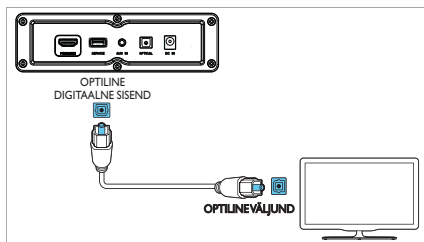

- 1 Kasutades optilist kaablit, ühendage **OPTICAL** pistik heliribal **OPTICAL OUT** pistikupesaga teleril või muul seadmel.
 - Digitaalne optiline pistik võib olla märgistatud **SPDIF** või **SPDIF OUT**.

Valik 2: Ühendage heli läbi 3,5 mm kaabli

Parim heli kvaliteet

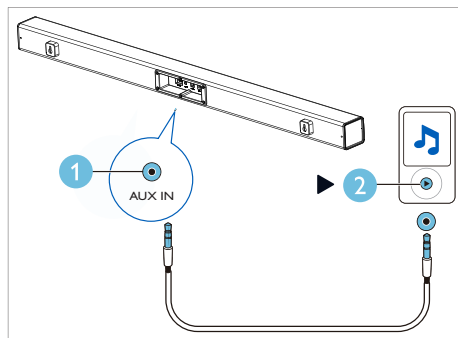
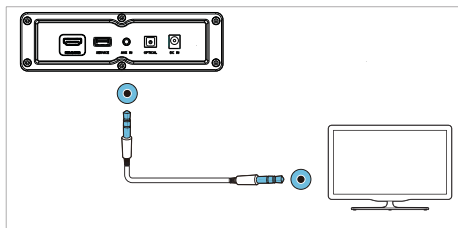

- 1 Kasutades 3,5 mm kaablit, ühendage **LINE IN** pistik heliribal **LINE** pistikupesaga teleril või muul seadmel.

Valik 3: Ühendage HDMI (ARC) pistikupesaga

Teie heliriba toetab HDMI-d tagasikanaliga (ARC). Kui teie teler on HDMI ARC toega, siis on võimalik teleri heli kuulata läbi heliriba, kasutades ühte HDMI kaablit.

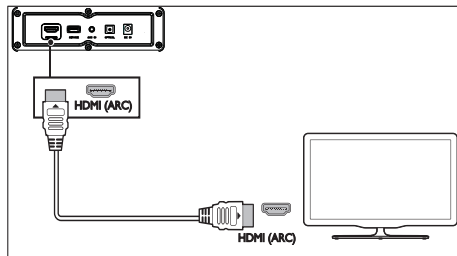

- 1 Kasutades kiire ühendusega HDMI kaablit, ühendage **HDMI OUT (ARC)-TO TV** pistik heliribal **HDMI ARC** pistikupesaga teleril.
 - **HDMI ARC** pistik võib telekal olla teistmoodi märgistatud. Lisateavet selle kohta leiate teleka kasutusjuhendist.
- 2 Lülitage oma teleris sisse **HDMI-CEC** toimingud. Lisateavet selle kohta leiate teleka kasutusjuhendist.



4 Kasutage oma heliriba

See seksioon näitab kuidas heliriba kaudu esitada heli teistest ühendatud seadmetest.

Enne kui alustate

- Tehke kiirjuhendis välja toodud vajalikud ühendused või laadige alla kasutusjuhend veebilehelt www.philips.com/support.
- Ühendage heliriba õige allikaga teiste seadmete jaoks.

Muutke helitugevust

- 1 Vajutage +/- helitugevuse muutmiseks.
 - Heli vaigistamiseks vajutage .
 - Helitugevuse taastamiseks vajutage  uuesti või vajutage +/- (**Volume**).

Helitugevuse märgutuli

- Kui te vajutate + ja suurendate helitugevust vilgub heliribal punane tuli ning maksimaalse helitugevuse saavutamisel põleb lihtsalt punane tuli kaks sekundit ja siis muutub helitugevus tagasi normaalsele tugevusele.
- Kui te vajutate - ja vähendate helitugevust vilgub heliribal punane tuli ning minimaalse helitugevuse saavutamisel põleb lihtsalt punane tuli kaks sekundit ja siis muutub helitugevus tagasi normaalsele tugevusele.

MP3 mängija

Ühendage oma MP3 mängija, et esitada heli faile või muusikat.

Mida on selleks vaja





- MP3 mängijat.
 - 3,5 mm kaablit.
- 1 Kasutades 3,5 mm kaablit, ühendage MP3 mängija **AUDIO IN** pistikupesaga heliribal.
 - 2 Vajutage **AUDIO IN** nuppu puldil.
 - 3 Vajutage nuppe MP3 mängijal, et esitada audio faile või muusikat.

Heli esitamine läbi Bluetoothi

Ühendage heliriba Bluetooth seadmega (näiteks iPad, iPhone, iPod touch, Android telefon või läpakas) ning siis saate kuulata audio faile, mis on teie seadmes, läbi heliriba.

Mida on selleks vaja

- Bluetooth seadet, mis toetab Bluetooth profiili A2DP ja AVRCP ja millel on Bluetooth 4.2 või uuem.
- Heliriba ja Bluetooth seadme tööulatus on umbes 4 meetrit.

- 1 Vajutage  nuppu puldil, et lülitada sisse heliriba Bluetooth.
↳ Heliriba märgutuli vilgub siniselt.
- 2 Bluetooth seadmel otsige ja ühendage seade **Philips HTLI 508** (Bluetoothi sisselülitamise kohta saata lisateavet Bluetooth seadme kasutusjuhendist).
↳ Ühenduse loomisel vilgub heliriba märgutuli siniselt.
- 3 Oodake kuni heliriba märgutuli lõpetab vilkumise ja põleb sinine tuli.
↳ Kui ühenduse loomine ebaõnnestus, siis vilgub aeglaselt sinine märgutuli.
- 4 Valige ja esitage audio faile või muusikat oma Bluetooth seadmest.
 - Kui heli esitamisel helistatakse teie seadmele, siis muusika esitamine peatatakse.
 - Kui teie Bluetooth seade toetab AVRCP profiili, võite vajutada puldil  /  nuppu järgmise loo esitamiseks või vajutada  nuppu peatamiseks / jätkamiseks.
- 5 Bluetooth režiimist lahkumiseks valige teine sisendallikas.
 - Bluetooth režiimile tagasi minnes on Bluetooth ühendus aktiivne.

Märkus

- Muusika voogedastamist seadme ja heliriba vahel võivad segada seinad, metallist ümbrised seadmel või muud seadmed, mis asuvad läheduses ja töötavad samal sagedusel.
- Kui te soovite heliribaga ühendada teist Bluetooth seadet, vajutage ja hoidke all  nuppu puldil, et lõpetada Bluetooth ühendus praeguse seadmega.

Automaatne ooterežiim

Kui esitatakse meediat läbi ühendatud seadme, siis heliriba lülitab ennast ooterežiimi, kui 15. minuti jooksul pole ühtegi nuppu vajutatud ja lõpetatakse meedia esitamine ühendatud seadmest.

Tehase seadete taastamine

Te võite lähtestada oma heliriba vaikeseadete režiimi.

- 1 LINE režiimis, vajutage sisselülitamise nuppu 5 sekundit.
↳ Tehaseseaded on taastatud.

Tarkvara uuendamine

Toote konstantseks uuendamiseks pakutakse võib olla tarkvarauuendusi. Külastage veebilehte www.philips.com/support kõige uuema tarkvara saamiseks.

5 Seinakinnitus

Märkus

- Kui toode on halvasti seina külge kinnitatud siis võib see põhjustada õnnetusi, vigastusi või kahjustusi. Kui teil on küsimusi, siis pöörduge oma riigi Philipsi klienditeeninduse poole
- Enne seinale kinnitamist veenduge, et sein peab vastu heliriba raskusele.

Kruvi pikkus/diameeter

Sõltudes seinakinnitusest, veenduge, et kasutate kinnitamiseks õiges suuruses kruve.

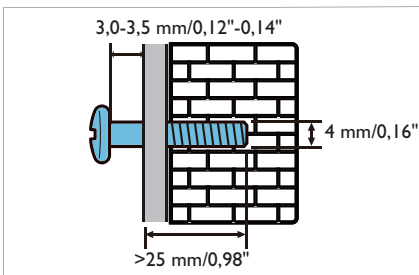

Heliriba seinale kinnitamise joonis on olemas kiirjuhendis:

- 1) Puurige seina kaks auku.
- 2) Kinnitage tüüblid ja kruvid aukudesse.
- 3) Riputage heliriba kurvide külge.

6 Toote tehniline kirjeldus

Märkus

- Tehnilised andmed ja kujundus võivad muutuda ette teatamata.

Võimendi

- RMS kogu väljundvõimsus: 70 W RMS (+/- 0,5 dB, 10% THD)
- Sageduskaja: 50 Hz-15 kHz / ± 3 dB
- Signaali ja müra suhe: > 65 dB (CCIR) / (A-kaalutud)
- Kogu harmooniline moonutus: < 1%
- Sisendi tundlikkus:
 - LINE IN: 450 mV +/- 50 mV

Audio

- S/PDIF Digitaalne audio sisend:
 - Optiline: TOSLINK
- Proovide sagedus:
 - MP3: 8 kHz, 11 kHz, 12 kHz, 16 kHz, 22 kHz, 24 kHz, 32 kHz, 44,1 kHz, 48 kHz
- Konstantne bitikiirus:
 - MP3: 8 kbps-320 kbps

Bluetooth

- Bluetoothi profiilid: A2DP AVRCP
- Bluetoothi versioon: 4.2
- Sagedusriba/Väljundvõimsus: 2402-2480 MHz / ≤ 20 dBm

Põhiseade

Heliriba

- Toiteallikas: 100-240 V~, 50/60 Hz
- Elektritarve: 15 V/1,6 A
- Elektritarve ooterežiimis: ≤ 0,5 W
- Dimensioonid (L x K x P):
960 x 67,8 x 85,5 mm
- Kaal: XX kg
- **Sisseehitatud kõlarid:** 2 x täisvahemik (52 mm/2", 4 oomi)

Puldi patareid

- 1 x AAA-R03-I,5 V

Ooterežiimi infotatsioon

- Kui toodet ei kasutata 15. minuti jooksul, lülitab see ennast automaatselt ooterežiimi.
- **Kui toode (heliriba)** on ooterežiimis, siis energiatarve on alla 2 W.
- Bluetooth ühenduse deaktiveerimiseks vajutage ja hoidke all Bluetooth nuppu puldil.
- Bluetooth ühenduse aktiveerimiseks, lülitage Bluetooth sisse oma Bluetooth seadmel.

7 Tõrkeotsing



Hoiatus!

- Elektrilöögi oht! Ärge kunagi eemaldage seadme korpust.

Garantii säilitamiseks ärge proovige ise teha parandustöid seadmel ise teha.

Kui toote kasutamisel esineb probleeme, siis enne meiega ühenduse võtmist vaadake üle järgmised punktid.

Kui teil on jätkuvalt probleeme, siis saate abi veebilehelt www.philips.com/support.

Põhiseade

Nupud heliribal ei tööta.

- Eemaldage heliriba vooluvõrgust paariks minutiks, siis ühendage uuesti võrku.

HELI

Heliriba kõlaritest ei tule heli.

- Ühendage heliriba audio kaabel teleri või muu seadmega.
- Taastage heliriba tehaseseaded.
- Valige puldil õige audiosisend.
- Veenduge, et heliriba ei oleks vaigistatud.

Moonutatud heli või kaja.

- Kui esitate heli telerist, siis veenduge, et telekas ei oleks vaigistatud.

Bluetooth

Seadet ei ole võimalik ühendada heliribaga.

- Seade ei toeta heliriba jaoks vajalike profiile.
- Te ei ole seadmel Bluetoothi sisse lülitanud. Bluetoothi sisselülitamiseks seadmel vaadake seadme kasutusjuhendit.
- Seade ei ole ühendatud korrektselt. Ühendage seade korrektselt (vaadake „Heli esitamine Bluetoothi kaudu“ leheküljel 10).

- Heliriba on juba ühendatud teise Bluetooth seadmega. Eemaldage ühendatud seade ja proovige uuesti ühendada.

Heli kvaliteet Bluetooth seadmest on halb.

- Bluetoothi ulatus on halb. Liigutage seadet heliribale lähemale või eemaldage kõik objektid heliriba ja Bluetooth seadme vahelt.

Ühendatud Bluetooth seade ühendab ja eemaldab ennast konstantselt.

- Bluetoothi ulatus on halb. Liigutage seadet heliribale lähemale või eemaldage kõik objektid heliriba ja Bluetooth seadme vahelt.
- Lülitage Wi-Fi funktsioon Bluetooth seadmel välja, et vältida interferentsi.
- Mõned Bluetooth seadmed lülitavad Bluetoothi välja, et säästa akut. See ei viita heliriba tõrgetele.



Bluetoothi[®] sõna ja logo on registreeritud kaubamärgid mida omab Bluetooth SIG Inc.

Spetsifikatsioone võib muuta ilma ette hoiatamata.

Philips ja Philipsi embleem on registreeritud kaubamärgid, mida omab Kononkljike Philips N.V ja nende kasutamiseks on luba. Käesolev toode on valmistatud ja müüdüd MMD Hong Kong Holding Limitedi või mõne tema tütarettevõtte vastutusel ning käesoleva toote garantiandja on MMD Hong Kong Holding Limited.

