

# Altijd tot uw dienst

Ga voor registratie van uw product en ondersteuning naar  
[www.philips.com/support](http://www.philips.com/support)

AJ4300



## Gebruiksaanwijzing

**PHILIPS**



# Inhoudsopgave

---

<b>1</b>	<b>Belangrijk</b>	2
	Veiligheid	2

---

<b>2</b>	<b>Uw klokradio</b>	3
	Introductie	3
	Wat zit er in de doos?	3
	Overzicht van de klokradio	4

---

<b>3</b>	<b>Aan de slag</b>	5
	Batterij plaatsen	5
	Op netspanning aansluiten	5
	De klok instellen	5

---

<b>4</b>	<b>Naar FM-radio luisteren</b>	6
	Op FM-radiozenders afstemmen	6
	FM-radiozenders automatisch opslaan	6
	FM-radiozenders handmatig opslaan	6
	Een voorkeuzezender selecteren	6
	Volume aanpassen	6

---

<b>5</b>	<b>De alarmtimer instellen</b>	7
	Het alarm instellen	7
	De alarmtimer activeren en deactiveren	7
	Sluimerfunctie	7

---

<b>6</b>	<b>Andere functies</b>	8
	De sleeptimer instellen	8
	Uw apparaat opladen	8
	De helderheid van het display aanpassen	8

---

<b>7</b>	<b>Productinformatie</b>	9
	Specificaties	9

---

<b>8</b>	<b>Problemen oplossen</b>	10
----------	---------------------------	----

---

<b>9</b>	<b>Kennisgeving</b>	11
----------	---------------------	----

# 1 Belangrijk

## Veiligheid



### Waarschuwing

- Verwijder nooit de behuizing van deze klokradio.
  - Geen enkel deel van de klokradio hoeft te worden gesmeerd.
  - Plaats de klokradio nooit op andere elektrische apparatuur.
  - Houd deze klokradio uit de buurt van direct zonlicht, open vuur of warmte.
  - Zorg ervoor dat u altijd toegang hebt tot het netsnoer, de stekker en de adapter om de stroom van de klokradio uit te schakelen.
- 
- Lees en volg deze instructies.
  - Zorg ervoor dat er genoeg ruimte rond het product is voor ventilatie.
  - Plaats het netsnoer zodanig dat niemand erop trapt en het niet wordt afgeklemd, in het bijzonder bij stekkers, stopcontacten en het punt waar het netsnoer uit de klokradio komt.
  - Laat al het onderhoud verrichten door erkend onderhoudspersoneel. Onderhoud is vereist wanneer de klokradio, het netsnoer of de stekker is beschadigd, wanneer er vloeistof in de klokradio is gekomen of er een voorwerp op de klokradio is gevallen, wanneer de klokradio is blootgesteld aan regen of vocht, wanneer de klokradio niet goed functioneert of wanneer deze is gevallen.
  - Gebruik uitsluitend door de fabrikant gespecificeerde toebehoren/accessoires.
  - Haal de stekker van deze klokradio uit het stopcontact bij onweer of wanneer de klokradio gedurende langere tijd niet wordt gebruikt.

- **WAARSCHUWING** met betrekking tot batterijgebruik – Om te voorkomen dat batterijen gaan lekken, wat kan leiden tot lichamelijk letsel of beschadiging van eigendommen of de klokradio:
  - Plaats de batterijen correct met + en - zoals staat aangegeven op de klokradio.
  - Plaats geen oude en nieuwe of verschillende typen batterijen in het apparaat.
  - Verwijder de batterijen wanneer de klokradio lange tijd niet wordt gebruikt.
  - De batterijen mogen niet worden blootgesteld aan hoge temperaturen veroorzaakt door zonlicht, vuur en dergelijke.
- Stel de klokradio niet bloot aan vocht.
- Plaats niets op de klokradio dat gevaar kan opleveren, zoals een glas water of een brandende kaars.
- Als u het netsnoer of de aansluiting op het apparaat gebruikt om het apparaat uit te schakelen, dient u ervoor te zorgen dat deze goed toegankelijk zijn.



### Opmerking

- Het typeplaatje bevindt zich aan de onderkant van het apparaat.

## 2 Uw klokradio

Gefeliciteerd met uw aankoop en welkom bij Philips! Registreer uw product op [www.philips.com/support](http://www.philips.com/support) om optimaal gebruik te kunnen maken van de door Philips geboden ondersteuning.

---

### Introductie

Met deze klokradio kunt u:

- naar FM-radio luisteren;
- twee alarmen instellen, en
- wakker worden met de zoemer of de radio.

---

### Wat zit er in de doos?

Controleer de inhoud van het pakket:

- Klokradio
- Korte gebruikershandleiding
- Folder met kennisgeving en veiligheidsinformatie

## Overzicht van de klokradio

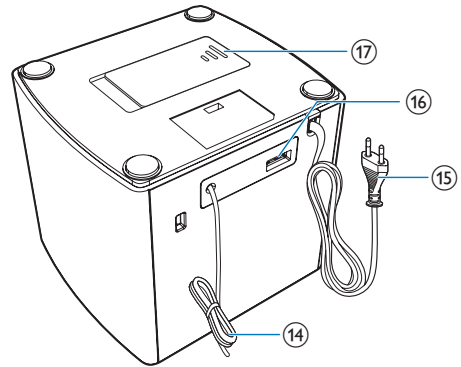
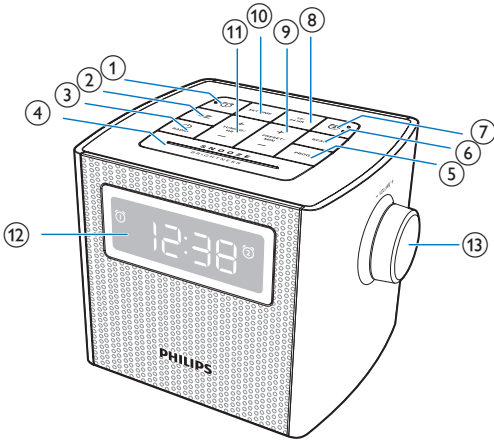

- ① **⏰**
- Hiermee stelt u alarm 1 in.
  - Hiermee geeft u de alarminstellingen weer.
  - De alarmtimer activeren en deactiveren.
- ② **zZ**
- Hiermee stelt u de slaaptimer in.
- ③ **📻 / RADIO**
- Hiermee schakelt u de radio in of uit.
- ④ **SNOOZE/BRIGHTNESS**
- Sluimerfunctie.
  - De helderheid van het display aanpassen.
- ⑤ **PROG**
- De volgorde van de radiozenders programmeren.
- ⑥ **SCAN**
- Hiermee worden FM-radiozenders automatisch gezocht en opgeslagen.
- ⑦ **⏰**
- Hiermee stelt u alarm 2 in.
  - Hiermee geeft u de alarminstellingen weer.
  - De alarmtimer activeren en deactiveren.
- ⑧ **12/24 HR**
- Hiermee stelt u de tijdsindeling in op 12 uur of 24 uur.
- ⑨ **+ PRESET/ MIN -**
- Hiermee stelt u de minuten in.
  - Voorkeuzezenders selecteren.
- ⑩ **SET TIME**
- De tijd instellen.
- ⑪ **+ TUNING/ HR -**
- Hiermee stelt u de uren in.
  - Op FM-radiozenders afstemmen.
- ⑫ **Display**
- ⑬ **VOL-knop**
- Hiermee past u het volume aan.
- ⑭ **FM ANT**
- De FM-ontvangst verbeteren.
- ⑮ **Stekker**
- Hiermee sluit u aan op netspanning.
- ⑯ **USB-aansluiting**
- Laad uw mobiele apparaten op.
- ⑰ **Batterijvak**

## 3 Aan de slag

Volg altijd de instructies in dit hoofdstuk op volgorde.

### Batterij plaatsen

#### ! Let op

- Ontploffingsgevaar! Houd batterijen uit de buurt van hitte, zonlicht of vuur. Werp batterijen nooit in het vuur.
- Als de batterijen incorrect worden vervangen is er gevaar voor explosie. Vervang de batterij uitsluitend met een batterij van hetzelfde of een gelijkwaardig type.
- De batterijen bevatten chemische stoffen en mogen niet bij het gewone huisvuil worden gedaan.

U kunt alleen netspanning gebruiken als voeding. De batterij kan alleen een back-up maken van de instellingen van de klok en het alarm.

- Plaats twee AA-batterijen (niet meegeleverd) zoals in de onderstaande afbeelding wordt weergegeven:

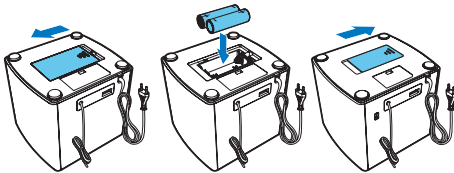

### Op netspanning aansluiten

#### ! Let op

- Risico op beschadiging! Controleer of het voltage van de voedingsbron overeenkomt met het voltage dat staat vermeld op de achter- of onderzijde van de klokradio.
- Risico op elektrische schok! Wanneer u de stekker ontkoppelt, moet u altijd aan de stekker zelf trekken. Trek nooit aan het snoer.

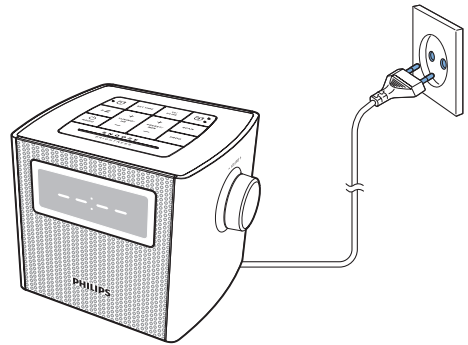

### De klok instellen



- 1 Druk op **SET TIME** om de modus voor het instellen van de klok te activeren.  
↳ Het uur en de minuten knipperen.
- 2 Druk op **+ TUNING/ HR** - om het uur in te stellen.
- 3 Druk op **+ PRESET/ MIN** - om de minuten in te stellen.
- 4 Druk ter bevestiging op **SET TIME**.
- 5 Druk op **12/24 HR** om 12/24-uursindeling te selecteren.

## 4 Naar FM-radio luisteren

### Op FM-radiozenders afstemmen

#### Tip

- Plaats de antenne zo ver mogelijk uit de buurt van elektrische apparaten.
- Trek voor een betere ontvangst de antenne volledig uit en pas de positie van de antenne aan tot u het sterkste signaal hebt gevonden.

- 1 Druk op  /**RADIO** om FM-radio in te schakelen.  
↳  wordt weergegeven.
- 2 Houd **+ TUNING/ HR** - twee seconden ingedrukt.  
↳ De klokradio wordt automatisch afgestemd op een zender met een sterk ontvangstsignaal.
- 3 Herhaal stap 2 om op meer radiozenders af te stemmen.

#### Handmatig afstemmen op een zender:

- Druk in de tunermodus herhaaldelijk op **+ TUNING/ HR** - om een frequentie te selecteren.

#### Tip

- Druk op opnieuw  /**RADIO** om FM-radio uit te schakelen.

### FM-radiozenders automatisch opslaan

- Druk in de FM-tunermodus op **SCAN**.  
↳ De klokradio slaat alle beschikbare FM-radiozenders op en stemt vervolgens automatisch af op de eerste beschikbare zender.

### FM-radiozenders handmatig opslaan

#### Opmerking

- U kunt maximaal 20 FM-radiozenders opslaan.

- 1 Stem in de FM-tunermodus af op een FM-radiostation.
- 2 Druk op **PROG**.  
↳ Het voorkeuzenummer gaat knipperen.
- 3 Druk herhaaldelijk op **+ PRESET/ MIN** - om een nummer te selecteren.
- 4 Druk nogmaals op **PROG** om te bevestigen.
- 5 Herhaal stap 1 t/m 4 om andere zenders op te slaan.

#### Opmerking

- Om een opgeslagen zender te verwijderen, slaat u op de desbetreffende locatie een andere zender op.

### Een voorkeuzezender selecteren

- Druk in de FM-tunermodus herhaaldelijk op **+ PRESET/ MIN** - om een voorkeuzezender te selecteren.

### Volume aanpassen

- Draai aan de knop **VOL** om het volume te verhogen of te verlagen.











# 5 De alarmtimer instellen

## Het alarm instellen

U kunt twee alarmen op verschillende tijden instellen.

### Opmerking







- Controleer of de tijd goed is ingesteld.

- 1 Houd  of  twee seconden ingedrukt om de modus voor het instellen van het alarm te activeren.  
↳ Het tijdsdisplay en het alarmpictogram (  of  ) beginnen te knipperen.
- 2 Druk op + **TUNING/ HR** - om het uur in te stellen.
- 3 Druk op + **PRESET/ MIN** - om de minuten in te stellen.
- 4 Druk ter bevestiging op  of .  
↳ **[buz]** (zoemer) of de laatst beluisterde frequentie knippert.
- 5 Druk op + **TUNING/ HR** - of + **PRESET/ MIN** - om een alarmbron te kiezen: zoemer of de laatst beluisterde zender.
- 6 Druk ter bevestiging op  of .

### Tip

- Wanneer het alarm gaat, neemt het volume geleidelijk toe. U kunt het alarmvolume niet handmatig aanpassen.

## De alarmtimer activeren en deactiveren

- Druk herhaaldelijk op  of  om de alarmtimer te activeren of te deactiveren.  
↳  of  verschijnt als de alarmtimer is ingeschakeld en verdwijnt als deze is uitgeschakeld.
- Als u het alarm wilt stoppen, druk dan op de desbetreffende knop  of .  
↳ Het alarm wordt de volgende dag herhaald.

## Sluimerfunctie

- Druk als het alarm afgaat op **SNOOZE**.  
↳ Het alarm gaat over op snooze en gaat negen minuten later opnieuw af.

## 6 Andere functies

### Opmerking

- De maximale stroom voor opladen via USB is 1 A.
- Mogelijk kunt u niet alle apparaten opladen met dit product.

### De sleeptimer instellen

Deze klokradio kan automatisch overschakelen naar de stand-bymodus na een vooraf ingestelde periode.

- Druk herhaaldelijk op **zZ** om de sleeptimer (in minuten) te selecteren.

15 → 30 → 60 → 90 → 120  
↑                      ↓  
off

#### Als u de sleeptimer wilt uitschakelen:

In de instelmodus voor de sleeptimer drukt u herhaaldelijk op **zZ** totdat **[OFF]** (Uit) wordt weergegeven.

### De helderheid van het display aanpassen

Druk herhaaldelijk op **BRIGHTNESS** om verschillende helderheden te kiezen.

### Uw apparaat opladen

Met deze klokradio kunt u uw externe apparaten, zoals uw mobiele telefoon, MP3-speler en andere mobiele apparaten, opladen.

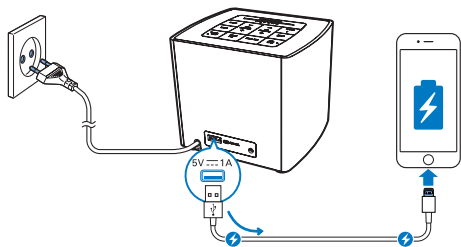

- Gebruik een USB-kabel (niet meegeleverd) om uw apparaat te verbinden met de klokradio.  
↳ Zodra het apparaat wordt herkend, wordt het opgeladen.

# 7 Productinformatie



## Opmerking

- Productinformatie kan zonder voorafgaande kennisgeving worden gewijzigd.

---

## Specificaties

---

### Versterker

---

Nominaal uitgangsvermogen	0,5 W RMS
---------------------------	-----------

---

---

### Tuner

---

Frequentiebereik (FM)	87,5 - 108 MHz
Frequentierooster	50 kHz
Zoekgevoeligheid	< 28 dBf
Harmonische vervorming	< 3%
Signaal-ruisverhouding	> 55 dB

---

---

### USB

---

Ondersteuning voor opladen	5 V, 1 A
----------------------------	----------

---

---

### Algemene informatie

---

Netspanning	100 - 240 V ~, 50/60 Hz
Batterij	Twee AA-batterijen
Stroomverbruik in werking	< 10 W
Stroomverbruik in stand-by	< 1 W
Afmetingen - apparaat (b x h x d)	129 x 104 x 105 mm
Gewicht - apparaat	0,5 kg

---

# 8 Problemen oplossen



## Waarschuwing

- Verwijder de behuizing van dit apparaat nooit.

Probeer het apparaat nooit zelf te repareren. Hierdoor wordt de garantie ongeldig. Als er zich problemen voordoen bij het gebruik van dit apparaat, controleer dan het volgende voordat u om service vraagt. Als het probleem onopgelost blijft, gaat u naar de website van Philips ([www.philips.com/support](http://www.philips.com/support)). Als u contact opneemt met Philips, zorg er dan voor dat u het apparaat, het modelnummer en het serienummer bij de hand hebt.

### Geen stroom

- Controleer of de stekker van de klokradio goed in het stopcontact zit.
- Zorg ervoor dat er stroom op het stopcontact staat.

### De klokradio reageert niet

- Haal de stekker uit het stopcontact en steek deze er vervolgens weer in. Schakel de klokradio opnieuw in.

### Slechte radio-ontvangst

- Houd de klokradio uit de buurt van andere elektronische apparaten om radiostoring te vermijden.
- Trek de FM-antenne helemaal uit en pas de positie aan.

### Het alarm functioneert niet

- Stel de klok/alarm correct in.

## 9 Kennisgeving

Eventuele wijzigingen of modificaties aan het apparaat die niet uitdrukkelijk zijn goedgekeurd door Gibson Innovations kunnen tot gevolg hebben dat gebruikers het recht verliezen het apparaat te gebruiken.

Gibson Innovations verklaart hierbij dat dit product voldoet aan de essentiële vereisten en andere relevante bepalingen van richtlijn 2014/53/EU. U kunt de conformiteitsverklaring lezen op [www.philips.com/support](http://www.philips.com/support).

### Uw oude product weggooien



Uw product is vervaardigd van kwalitatief hoogwaardige materialen en onderdelen die kunnen worden gerecycled en hergebruikt.



Dit symbool op een product betekent dat het product voldoet aan EU-richtlijn 2012/19/EU. Stel uzelf op de hoogte van de lokale procedures voor gescheiden inzameling van afval van elektrische en elektronische producten. Volg de lokale regels op en werp het product nooit samen met ander huisvuil weg. Als u oude producten correct verwijdert, voorkomt u negatieve gevolgen voor het milieu en de volksgezondheid.

### Milieu-informatie

Er is geen overbodig verpakkingsmateriaal gebruikt. We hebben ervoor gezorgd dat de verpakking gemakkelijk kan worden gescheiden in drie materialen: karton (de doos), polystyreen (buffer) en polyethyleen (zakken en afdekking). Het systeem bestaat uit materialen die kunnen worden gerecycled en opnieuw kunnen worden

gebruikt wanneer het wordt gedemonteerd door een gespecialiseerd bedrijf. Houd u aan de plaatselijke regelgeving inzake het weggooien van verpakkingsmateriaal, lege batterijen en oude apparatuur.



Copyright © 2015 Gibson Innovations Limited. Revised Edition © 2017  
This product has been manufactured by, and is sold under the  
responsibility of Gibson Innovations Ltd., and Gibson Innovations Ltd. is  
the warrantor in relation to this product.  
Philips and the Philips Shield Emblem are registered trademarks of  
Koninklijke Philips N.V. and are used under license.

AJ4300\_12\_UM\_V3.0

