

# Altijd tot uw dienst

Ga voor registratie van uw product en ondersteuning naar  
[www.philips.com/welcome](http://www.philips.com/welcome)

BTM5000/12



## Gebruiksaanwijzing

**PHILIPS**



# Inhoudsopgave

---

<b>1</b>	<b>Veiligheid en kennisgevingen</b>	2
	Veiligheid	2
	Kennisgeving	4

---

<b>2</b>	<b>Uw microstelsel</b>	4
	Inleiding	4
	Wat zit er in de doos?	4
	Overzicht van het apparaat	5

---

<b>3</b>	<b>Aan de slag</b>	7
	De luidsprekers aansluiten	7
	De FM-antenne aansluiten	8
	Stroom aansluiten	8
	De afstandsbediening voorbereiden	8
	De klok instellen	9
	Inschakelen	9
	De functies van het apparaat demonstreren.	9

---

<b>4</b>	<b>Afspelen</b>	10
	Een disc afspelen	10
	Afspelen vanaf USB	11
	Afspelen vanaf een Bluetooth-apparaat	11

---

<b>5</b>	<b>Naar de radio luisteren</b>	13
	Afstemmen op een radiozender	13
	Radiozenders automatisch programmeren	13
	Radiozenders handmatig programmeren	13
	Een voorkeuzezender selecteren	13
	Uitzending in stereo/mono kiezen	14
	RDS-informatie weergeven	14

---

<b>6</b>	<b>Geluid aanpassen</b>	15
	Volume aanpassen	15
	Een voorgeprogrammeerd geluidseffect selecteren	15
	Geluid uitschakelen	15

---

<b>7</b>	<b>Andere functies</b>	15
	De slaaptimer instellen	15
	De alarmtimer instellen	15
	Een extern audioapparaat afspelen	16
	De helderheid van het display aanpassen	16
	Hoofdtelefoon	17

---

<b>8</b>	<b>Productinformatie</b>	17
	Specificaties	17
	Compat. USB-apparaten en -bestanden	18
	Ondersteunde MP3-discformaten	18
	Bluetooth	18
	Onderhoud	19

---

<b>9</b>	<b>Problemen oplossen</b>	19
----------	---------------------------	----

# 1 Veiligheid en kennisgevingen

Lees alle instructies goed door en zorg dat u deze begrijpt voordat u dit product gaat gebruiken. Als er schade ontstaat doordat u instructies niet opvolgt, is de garantie niet van toepassing.

---

## Veiligheid

---

### Veiligheid



#### Waarschuwing

- Verwijder de behuizing van dit apparaat nooit.
- Geen enkel onderdeel van dit apparaat hoeft ooit te worden gesmeerd.
- Kijk nooit in de laserstraal in dit apparaat.
- Plaats dit apparaat nooit op andere elektrische apparatuur.
- Houd dit apparaat uit de buurt van direct zonlicht, open vuur of warmte.
- Zorg ervoor dat u altijd toegang hebt tot het netsnoer of de stekker om de stroom van dit apparaat uit te schakelen.

- Er mag geen vloeistof op het apparaat druppelen of spatten.
- Plaats niets op het apparaat dat gevaar kan opleveren, zoals een glas water of een brandende kaars.
- Als u het netsnoer of de aansluiting op het apparaat gebruikt om het apparaat uit te schakelen, dient u ervoor te zorgen dat deze goed toegankelijk zijn.
- Zorg ervoor dat er genoeg ruimte rond het product is voor ventilatie.
- Gebruik uitsluitend door de fabrikant gespecificeerde toebehoren/accessoires.

---

## De zorg voor uw product

- Plaats alleen discs in het discstation.
- Plaats geen vervormde of gebarsten discs in het discstation.
- Verwijder discs uit het discstation als u het product langere tijd niet gebruikt.
- Gebruik alleen een microvezeldoek om het product te reinigen.

---

## De zorg voor het milieu



Uw product is vervaardigd van kwalitatief hoogwaardige materialen en onderdelen die kunnen worden gerecycleerd en herbruikt.



Als u op uw product een symbool met een doorgekruiste afvalcontainer ziet, betekent dit dat het product valt onder de EU-richtlijn 2002/96/EG.

Win inlichtingen in over de manier waarop elektrische en elektronische producten in uw regio gescheiden worden ingezameld.

Neem bij de verwijdering van oude producten de lokale wetgeving in acht en doe deze producten niet bij het gewone huishoudelijke afval. Als u oude producten correct verwijdert, voorkomt u negatieve gevolgen voor het milieu en de volksgezondheid.



Uw product bevat batterijen die, overeenkomstig de Europese richtlijn 2006/66/EG, niet bij het gewone huishoudelijke afval mogen worden weggegooid. Win informatie in over de lokale wetgeving omtrent de gescheiden inzameling van batterijen. Door u op de juiste wijze van de batterijen te ontdoen,

voorkomt u negatieve gevolgen voor het milieu en de volksgezondheid.

## Compliance



Dit product voldoet aan de vereisten met betrekking tot radiostoring van de Europese Unie.



Dit product voldoet aan de vereisten van richtlijn 1999/5/EG.

Dit apparaat beschikt over dit label:



### Opmerking

- Het typeplaatje bevindt zich aan de onderkant van het apparaat.

## Gehoorscherming



### Waarschuwing

- Luister om mogelijke gehoorschadiging te voorkomen niet gedurende lange perioden op een hoog volumeniveau.

## Zet het volume niet te hard.

- Als u het volume van uw hoofdtelefoon te hard zet, kan dit uw gehoor beschadigen. Dit product kan geluiden produceren met een decibelbereik dat het gehoor kan beschadigen, zelfs als u minder dan een minuut aan het geluid wordt blootgesteld. Het hogere decibelbereik is bedoeld voor mensen die al slechter horen.
- Geluid kan misleidend zijn. Na verloop van tijd raken uw oren gewend aan hogere volumes. Als u dus gedurende langere tijd luistert, kan geluid dat u normaal in de oren klinkt, eigenlijk te luid en schadelijk voor uw gehoor zijn. Om u hier tegen te beschermen, dient u het volume op een veilig niveau te zetten voordat uw oren aan het geluid gewend raken en het vervolgens niet hoger te zetten.

## Een veilig geluidsniveau instellen:

- Zet de volumeregeling op een lage stand.
- Verhoog langzaam het volume totdat het aangenaam en duidelijk klinkt, zonder storingen.

## Gedurende langere tijd luisteren:

- Langdurige blootstelling aan geluid, zelfs op normale, 'veilige' niveaus, kan gehoorschadiging veroorzaken.
- Gebruik uw apparatuur met zorg en neem een pauze op zijn tijd.

## Volg de volgende richtlijnen bij het gebruik van uw hoofdtelefoon.

- Luister op redelijke volumes gedurende redelijke perioden.
- Let erop dat u niet het volume aanpast wanneer uw oren aan het geluid gewend raken.
- Zet het volume niet zo hoog dat u uw omgeving niet meer hoort.
- Wees voorzichtig en gebruik de hoofdtelefoon niet in mogelijk gevaarlijke situaties. Gebruik geen hoofdtelefoon tijdens het besturen van een motorvoertuig, fiets, skateboard enz. Dit levert mogelijk gevaren op in het verkeer en is in veel gebieden niet toegestaan.

---

## Kennisgeving

Eventuele wijzigingen of modificaties aan het apparaat die niet uitdrukkelijk zijn goedgekeurd door Philips Consumer Lifestyle kunnen tot gevolg hebben dat gebruikers het recht verliezen het apparaat te gebruiken.

### Milieu-informatie

Er is geen overbodig verpakkingsmateriaal gebruikt. We hebben ervoor gezorgd dat de verpakking gemakkelijk kan worden gescheiden in drie materialen: karton (de doos), polystyreen (buffer) en polyethyleen (zakken en afdekking).

Het systeem bestaat uit materialen die kunnen worden gerecycled en opnieuw kunnen worden gebruikt wanneer het wordt gedemonteerd door een gespecialiseerd bedrijf. Houd u aan de plaatselijke regelgeving inzake het weggooiën van verpakkingsmateriaal, lege batterijen en oude apparatuur.



**Be responsible  
Respect copyrights**

U mag geen kopieën maken van tegen kopiëren beveiligd materiaal, inclusief computerprogramma's, bestanden, uitzendingen en geluidsopnamen. Als u dit doet, overtreedt u het auteursrecht en pleegt u zodoende een misdrijf. Dit apparaat mag niet voor dergelijke doeleinden worden gebruikt.

### Bluetooth

Het woordmerk en de logo's van Bluetooth® zijn gedeponeerde handelsmerken van Bluetooth SIG, Inc. en het gebruik daarvan door Philips is onder licentie.

## 2 Uw microsysteem

Gefeliciteerd met uw aankoop en welkom bij Philips! Registreer uw product op [www.philips.com/welcome](http://www.philips.com/welcome) om optimaal gebruik te kunnen maken van de door Philips geboden ondersteuning.

---

### Inleiding

Met dit apparaat kunt u genieten van audio van discs, USB-apparaten voor massaopslag, Bluetooth-apparaten en andere externe apparaten of kunt u luisteren naar radiozenders.

Het apparaat ondersteunt de volgende media-indelingen:



---



### Wat zit er in de doos?

Controleer de inhoud van het pakket:

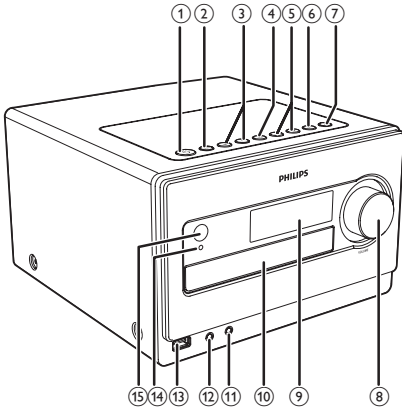

- Apparaat
- 2 luidsprekers
- Afstandsbediening met 2 AAA-batterijen
- FM-antenne
- Netsnoer
- 1 voorpaneel (voor het apparaat)
- 1 luidsprekerrooster
- Korte gebruikershandleiding
- Folder met kennisgeving en veiligheidsinformatie

# Overzicht van het apparaat

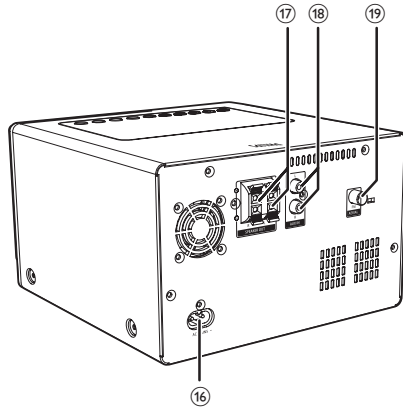

- ① 
  - Hiermee schakelt u het apparaat in of zet u het apparaat in de stand-bymodus of de energiebesparende modus.
- ② **SOURCE**
  - Kies een bron: DISC, USB, TUNER, AUDIO IN, AUX of BT.
- ③ 
  - Hiermee gaat u naar de vorige/ volgende track.
  - Hiermee selecteert u een voorkeuzezender.
  - Hiermee past u de tijd aan.
- ④ 
  - Hiermee start of onderbreekt u het afspelen.
- ⑤ 
  - Houd de knop ingedrukt om in een track/disc/USB-apparaat te zoeken.
  - Hiermee schakelt u naar een radiozender.
- ⑥ 
  - Hiermee stopt u het afspelen.
  - Hiermee wist u een programma.
  - In stand-bymodus: hiermee schakelt u de functiedemonstratie in of uit.



- In de BT-modus houdt u deze knop ingedrukt om de Bluetooth-koppelingsgeschiedenis te wissen.
- ⑦ 
  - Hiermee opent of sluit u het discstation.
- ⑧ **VOLUME**
  - Pas het volume aan.
  - Hiermee past u de tijd aan.
- ⑨ **Weergavedisplay**
  - Hiermee geeft u de huidige status weer.
- ⑩ **Discstation**
- ⑪ 
  - Hoofdtelefoonaansluiting.
- ⑫ **AUDIO IN**
  - Sluit een extern audioapparaat aan.
- ⑬ 
  - USB-poort.
- ⑭ **Bluetooth-indicator**
  - Brandt wanneer het apparaat is verbonden met een Bluetooth-compatibel apparaat.
- ⑮ **IR-sensor**
  - Hiermee ontvangt u signalen van de afstandsbediening (richt de afstandsbediening altijd op de IR-sensor).

- 16 AC MAIN~
  - Aansluiting netvoeding.
- 17 SPEAKER OUT
  - Sluit de luidsprekers aan.
- 18 AUX IN
  - Sluit een extern audioapparaat aan.
- 19 FM AERIAL
  - Sluit de FM-antenne aan.

## Overzicht van de afstandsbediening

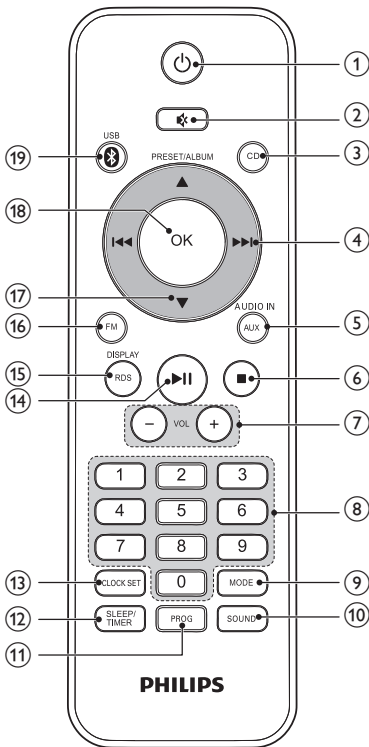

- 1
  - Hiermee schakelt u het apparaat in of zet u het apparaat in de stand-bymodus of de energiebesparende modus.

- 2
  - Hiermee schakelt u het geluid uit of in.
- 3 CD
  - Hiermee selecteert u een discbron.
- 4
  - Hiermee gaat u naar de vorige/ volgende track.
  - Hiermee stemt u af op een radiozender.
  - Houd de knop ingedrukt om in een track/disc/USB-apparaat te zoeken.
- 5 AUX/AUDIO IN
  - Hiermee selecteert u een extern audioapparaat.
- 6
  - Hiermee stopt u het afspelen.
  - Hiermee wist u een programma.
  - In stand-bymodus: hiermee schakelt u de functiedemonstratie in of uit.
  - In de BT-modus houdt u deze knop ingedrukt om de Bluetooth-koppelingsgeschiedenis te wissen.
- 7 VOL +/-
  - Pas het volume aan.
  - Hiermee past u de tijd aan.
- 8 Numeriek toetsenblok
  - Hiermee selecteert u een track rechtstreeks vanaf een disc/USB-apparaat.
  - Hiermee selecteert u een voorkeuzezender.
- 9 MODE
  - Hiermee selecteert u herhalen/in willekeurige volgorde afspelen.
- 10 SOUND
  - Hiermee selecteert u een vooraf ingestelde geluidsinstelling.
- 11 PROG
  - Hiermee programmeert u tracks op de disc/USB-bron.
  - Hiermee programmeert u radiozenders.



## 12 SLEEP/TIMER

- Hiermee stelt u de sleeptimer in.
- Hiermee stelt u de wektimer in.

## 13 CLOCK SET

- Hiermee stelt u de klok in stand-bymodus in.
- Hiermee geeft u de tijd in een willekeurige bronmodus weer.

## 14 ►||

- Hiermee start of onderbreekt u het afspelen.

## 15 RDS/DISPLAY

- Hiermee selecteert u RDS-uitzendinginformatie.
- Hiermee synchroniseert u de klok met de RDS-zender.
- Hiermee selecteert u scherm informatie tijdens het afspelen.
- Hiermee past u beeldschermhelderheid in stand-bymodus aan.

## 16 FM

- Hiermee selecteert u de geluidsbron voor de FM-radio.

## 17 PRESET/ALBUM ▲ / ▼

- Hiermee gaat u naar het vorige/ volgende album.
- Hiermee selecteert u een voorkeuzezender.
- Hiermee past u de tijd aan.

## 18 OK

- Hiermee bevestigt u een selectie.
- Hiermee schakelt u tussen STEREO en MONO in de tunerbron.

## 19 \*/USB

- Hiermee selecteert u de Bluetooth-bron.
- Hiermee selecteert u de USB-bron.

# 3 Aan de slag

## ! Let op

- Gebruik van dit product dat niet overeenkomt met de beschrijving in deze handleiding of het maken van aanpassingen kan leiden tot blootstelling aan gevaarlijke straling of een anderszins onveilige werking van dit product.

Volg altijd de instructies in dit hoofdstuk op volgorde.

Als u contact opneemt met Philips, wordt u gevraagd om het model- en serienummer van dit apparaat. Het model- en serienummer bevinden zich aan de achterkant van het apparaat. Noteer de nummers hier:

Modelnummer

\_\_\_\_\_

Serienummer

\_\_\_\_\_

## De luidsprekers aansluiten

### ≡ Opmerking

- Gebruik voor een optimaal geluid de meegeleverde luidsprekers.
- Sluit alleen luidsprekers aan waarvan de impedantie gelijk is aan of hoger is dan die van de meegeleverde luidsprekers. Raadpleeg de specificaties verderop in deze handleiding.

Steek de luidsprekerdraden volledig in de luidspreker ingangen aan de achterzijde van de apparaat.

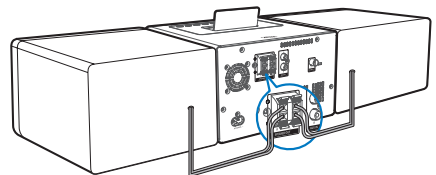

## De FM-antenne aansluiten

### Tip

- Trek voor een optimale ontvangst de antenne volledig uit en pas de positie van de antenne aan tot u het sterkste signaal hebt gevonden.

Sluit de meegeleverde FM-antenne aan op de **FM AERIAL**-aansluiting op het apparaat.

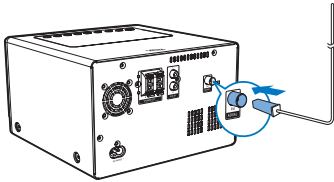

## Stroom aansluiten

### Let op

- Het product kan beschadigd raken! Controleer of het voltage van de voedingsbron overeenkomt met het voltage dat staat vermeld op de achter- of onderzijde van het apparaat.
- Risico van een elektrische schok! Wanneer u het netsnoer loskoppelt, moet u altijd de stekker uit het stopcontact halen. Trek nooit aan het snoer.
- Zorg ervoor dat u alle andere aansluitingen hebt uitgevoerd voordat u het netsnoer op het stopcontact aansluit.

Sluit het netsnoer aan op:

- de **AC MAIN~**-aansluiting op het apparaat.
- het stopcontact.

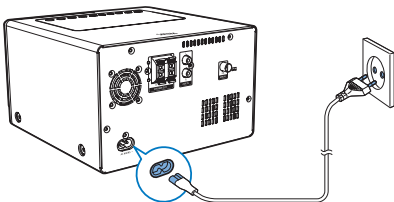

## De afstandsbediening voorbereiden

### Let op

- Ontploffingsgevaar! Houd batterijen uit de buurt van hitte, zonlicht of vuur. Werp batterijen nooit in het vuur.

De batterij van de afstandsbediening plaatsen:

- 1 Open het klepje van het batterijvak.
- 2 Plaats 2 AAA-batterijen met de juiste polariteit (+/-) zoals aangegeven.
- 3 Sluit het klepje van het batterijcompartiment.

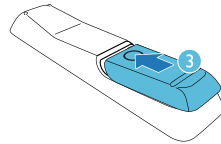
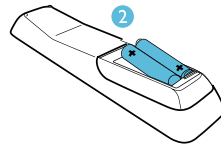
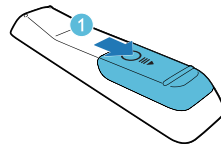

### Opmerking

- Verwijder de batterijen als u de afstandsbediening langere tijd niet gaat gebruiken.
- Plaats geen oude en nieuwe of verschillende typen batterijen samen in het apparaat.
- Batterijen bevatten chemische stoffen en mogen niet met het gewone huisvuil worden weggegooid.

---

## De klok instellen

### Opmerking

- U kunt de klok alleen instellen in de stand-bymodus.

- 1 Houd in de stand-bymodus **CLOCK SET** op de afstandsbediening ingedrukt om de instelmodus voor de klok te activeren.
  - ↳ **[CLOCK SET]** (klok instellen) wordt kort weergegeven.
  - ↳ De 12-uurs- of 24-uursindeling wordt weergegeven.
- 2 Druk op **PRESET/ALBUM ▲ / ▼** om de 12-uurs- of 24-uursindeling te selecteren.
- 3 Druk op **CLOCK SET** om te bevestigen.
  - ↳ De uren cijfers gaan knipperen.
- 4 Druk op **PRESET/ALBUM ▲ / ▼** om het uur in te stellen.
- 5 Druk op **CLOCK SET** om te bevestigen.
  - ↳ De minuten gaan knipperen.
- 6 Druk op **PRESET/ALBUM ▲ / ▼** om de minuten in te stellen.
- 7 Druk op **CLOCK SET** om te bevestigen.

### Opmerking

- U kunt ook op **VOL +/-** op de afstandsbediening drukken of op **►/VOLUME ◀** op het apparaat om uurindeling/uur/minuten in te stellen.
- Om de instelmodus voor de klok af te sluiten zonder de instellingen op te slaan, drukt u op **■/MENU**.
- Als er niet binnen 90 seconden op een knop is gedrukt, wordt de klokinstelmodus automatisch afgesloten.

---

## Inschakelen

- Druk op **⏻**.
  - ↳ Het apparaat schakelt over naar de laatst geselecteerde bron.

---

## Naar stand-by overschakelen

- Druk nogmaals op **⏻** om het apparaat in de stand-bymodus te zetten.
  - ↳ Als de klok is ingesteld, wordt deze op het display weergegeven.

### De energiebesparende modus inschakelen:

- Houd **⏻** langer dan drie seconden ingedrukt.
  - ↳ **[ECOPOWER]** (energiebesparing) wordt kort weergegeven.

### Tip

- Het apparaat schakelt na 15 minuten in de energiebesparende modus naar de stand-bymodus.

### Schakelen tussen de stand-bymodus en de energiebesparende modus:

- Houd in de stand-by-/energiebesparende modus **⏻** ingedrukt om van energiebesparende modus naar stand-bymodus te schakelen.

---

## De functies van het apparaat demonstreren.

- Druk in de stand-bymodus op **■/MENU** tot **[WELCOME TO PHILIPS]** (welkom bij Philips) van links naar rechts door het beeld loopt. Vervolgens wordt **[DEMO ON]** (demo aan) kort weergegeven.
  - ↳ De functies van dit systeem worden een voor een weergegeven.
- Druk nogmaals op **■/MENU** om de demonstratie uit te schakelen.

# 4 Afspelen

## Opmerking

- U kunt rechtstreeks op de numerieke toetsen drukken om een track of een bestand uit het huidige album of uit de huidige map te kiezen.

---

## Een disc afspelen

- 1 Druk herhaaldelijk op **SOURCE** om de DISC-bron te selecteren.
- 2 Druk op **▲** om het discstation te openen.
- 3 Plaats een disc in het station met het etiket naar boven.
- 4 Druk op **▲** om het discstation te sluiten.
- 5 Het afspelen wordt automatisch gestart. Druk als dat niet het geval is op **▶||**.

---

## Afspelen onderbreken/hervatten

- Druk tijdens het afspelen op **▶||** als u het afspelen wilt onderbreken of het afspelen weer wilt hervatten.

---

## Naar een andere track gaan

### Voor CD's:

- Druk op **◀◀/▶▶** om een andere track te selecteren.
  - U kunt ook op **◀/▶** op het apparaat drukken om een andere track te selecteren.
  - U kunt ook op de numerieke toetsen drukken om een track rechtstreeks te selecteren.

### Voor MP3-discs en USB-tracks:

- 1 Druk op **PRESET/ALBUM ▲/▼** om een album of map te selecteren.
- 2 Druk op **◀◀/▶▶** om een track of bestand te selecteren.

---

## Binnen een track zoeken

- 1 Houd tijdens het afspelen **◀◀/▶▶** ingedrukt.
- 2 Laat de knop los om weer normaal af te spelen.

---

## Tracks programmeren

## Opmerking

- U kunt tracks alleen programmeren als het afspelen wordt onderbroken.

U kunt maximaal 20 tracks programmeren.

- 1 Druk op **PROG** om de programmeermodus te activeren.  
↳ **[PRG]** (programmeren) wordt weergegeven.
- 2 Druk voor MP3/WMA-tracks op **PRESET/ALBUM ▲/▼** om een album te selecteren.
- 3 Druk op **◀◀/▶▶** om een track te selecteren en druk vervolgens op **PROG** om uw keuze te bevestigen.
- 4 Herhaal stap 2 en 3 om meer tracks te programmeren.
- 5 Druk op **▶||** om de geprogrammeerde tracks af te spelen.  
↳ Tijdens het afspelen wordt **[PRG]** (programmeren) weergegeven.
  - Druk als het afspelen is gestopt op **■/MENU** om het programma te wissen.

---

## Afspeelinformatie weergeven

- Druk tijdens het afspelen herhaaldelijk op **RDS/DISPLAY** om andere afspeelinformatie te selecteren.
  - CD: duur van de huidige track, resterende tijd van de huidige track, resterende tijd van alle tracks.
  - MP3-disc en USB: ID3-informatie, zoals **[TITLE]** (titel), **[ALBUM]**, **[ARTIST]** (artiest).

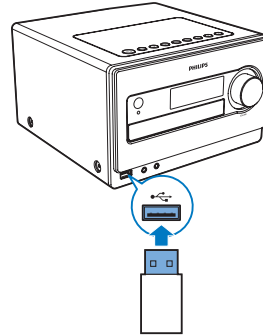

---

## Opties voor herhalen/in willekeurige volgorde afspelen selecteren

- 1 Druk tijdens het afspelen herhaaldelijk op **MODE** om een optie voor herhalen of de modus voor afspelen in willekeurige volgorde te selecteren.
  - **REP**: de huidige track wordt herhaaldelijk afgespeeld.
  - **REP ALL**: alle tracks worden herhaaldelijk afgespeeld.
  - **REP ALB**: alle tracks in het album worden herhaaldelijk afgespeeld.
  - **SHUF**: alle tracks worden in willekeurige volgorde afgespeeld.
- 2 Druk herhaaldelijk op **MODE** tot er geen optie wordt weergegeven om weer normaal af te spelen.

- 2 Druk herhaaldelijk op **SOURCE** om de USB-bron te selecteren.
  - ↳ Het afspelen wordt automatisch gestart. Druk als dat niet het geval is op **▶||**.
  - Druk op **PRESET/ALBUM ▲ / ▼** om een map te selecteren.
  - Druk op **◀◀ / ▶▶** om een audiobestand te selecteren.

### Opmerking

- U kunt rechtstreeks op de numerieke toetsen drukken om een bestand uit de huidige map te kiezen.

---

## Afspelen vanaf USB

### Opmerking

- Zorg ervoor dat het USB-apparaat af speelbare audiobestanden bevat.

- 1 Sluit het USB-apparaat voor massaopslag aan op de  -aansluiting.

---

## Afspelen vanaf een Bluetooth-apparaat

U kunt via het apparaat naar een Bluetooth-apparaat luisteren.

## Opmerking

- Maak uzelf vertrouwd met de Bluetooth-mogelijkheden van het apparaat voordat u er verbinding mee maakt.
- Houd het apparaat uit de buurt van andere elektronische apparaten die storing kunnen veroorzaken.
- Het effectieve werkbereik tussen het apparaat en het gekoppelde apparaat is ongeveer 10 meter.
- Obstakels tussen de apparaten kunnen het werkbereik verminderen.

## Tip

- Als het apparaat van de Bluetooth-bron naar andere bronnen schakelt, wordt de verbinding met het Bluetooth-apparaat automatisch verbroken.
- Het systeem kan tot 8 eerder verbonden Bluetooth-apparaten onthouden.

## Als u de Bluetooth-koppelingsgeschiedenis wilt wissen:

Houd **[ ]** ingedrukt.

- ↳ De huidige Bluetooth-verbinding is verbroken.
- ↳ Als het wissen is gelukt, wordt **[CLEAR BLUETOOTH PAIRED LIST SUCCESSFULLY]** (Bluetooth-koppelingslijst wissen voltooid) weergegeven.

- 1 Druk herhaaldelijk op **SOURCE** om Bluetooth als bron te selecteren.
- 2 Activeer de Bluetooth-functie op het Bluetooth-apparaat (zie de gebruikershandleiding van het apparaat).
- 3 Selecteer "BTM5000" op het apparaat om het te koppelen.
  - ↳ Het Bluetooth-lampje gaat branden.
  - ↳ **[CONNECT]** wordt op het scherm weergegeven.
  - Voor bepaalde apparaten moet u mogelijk "0000" invoeren als wachtwoord om te koppelen.
- 4 Start de muziekweergave op uw Bluetooth-apparaat.

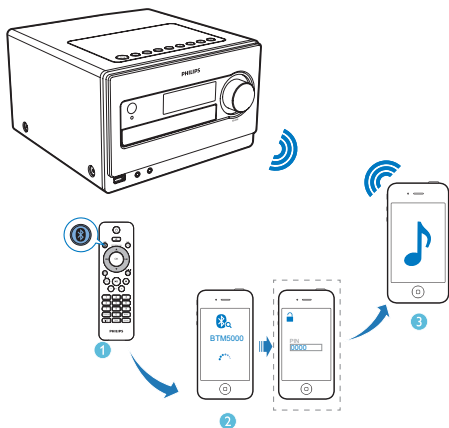

# 5 Naar de radio luisteren

---

↳ De radiozender die als eerste wordt geprogrammeerd, wordt automatisch afgespeeld.

## Afstemmen op een radiozender

- 1 Druk herhaaldelijk op **SOURCE** om de tuner als bron te selecteren.
- 2 Houd **◀◀ / ▶▶** langer dan 2 seconden ingedrukt.  
↳ **[SEARCH]** (zoeken) wordt weergegeven.  
↳ De radio wordt automatisch afgestemd op een zender met een sterk ontvangstsignaal.
- 3 Herhaal stap 2 om op meer zenders af te stemmen.



Tip

- Als u op een zender met een zwak signaal wilt afstemmen, drukt u herhaaldelijk op **◀◀ / ▶▶** tot u de optimale ontvangst hebt.

---

## Radiozenders handmatig programmeren

U kunt maximaal 20 voorkeuzezenders (FM) programmeren.

- 1 Hiermee stemt u af op een radiozender.
- 2 Druk op **PROG** om de programmeermodus te openen.  
↳ **[PRG]** (programmeren) wordt weergegeven.
- 3 Druk op **PRESET/ALBUM ▲ / ▼** om een nummer toe te wijzen aan deze radiozender en druk vervolgens op **PROG** om deze keuze te bevestigen.
- 4 Herhaal de bovenstaande stappen om meer zenders te programmeren.



Tip

- U kunt een geprogrammeerde zender overschrijven door een andere zender onder het nummer op te slaan.

---

## Radiozenders automatisch programmeren

U kunt maximaal 20 voorkeuzezenders (FM) programmeren.

- Houd in de tunermodus **PROG** langer dan 2 seconden ingedrukt om de modus voor automatisch programmeren te openen.  
↳ **[AUTO]** (automatisch) wordt weergegeven.  
↳ Alle beschikbare zenders worden geprogrammeerd op volgorde van de signaalsterkte van de band.

---

## Een voorkeuzezender selecteren

- Druk in de tunermodus op **PRESET/ALBUM ▲ / ▼** om een voorkeuzennummer te selecteren.
- U kunt ook de numerieke toetsen gebruiken om rechtstreeks een voorkeuzennummer te kiezen.

## Tip

- Plaats de antenne zo ver mogelijk uit de buurt van de TV, videorecorder en andere stralingsbronnen.
- Trek voor een optimale ontvangst de antenne volledig uit en pas de positie van de antenne aan tot u het sterkste signaal hebt gevonden.

---

## Uitzending in stereo/mono kiezen

Voor zenders met een zwak signaal schakelt u over op monogeluid voor een betere ontvangst.

- Druk in de tunerbron op **OK** om een instelling te selecteren:
  - **[STEREO]**: stereo-uitzending.
  - **[MONO]**: monauraaluitzending.

---

## RDS-informatie weergeven

RDS (Radio Data System) is een service waarmee FM-zenders extra informatie kunnen weergeven. Als u afstemt op een RDS-zender, worden een RDS-pictogram en de naam van de zender weergegeven.

- 1 Stem af op een RDS-zender.
- 2 Druk herhaaldelijk op **RDS/DISPLAY** om de volgende informatie te doorlopen (indien beschikbaar):
  - ↳ Zendernaam
  - ↳ Soort programma, zoals **[NEWS]** (nieuws), **[SPORT]** (sport), **[POP M]** (popmuziek)...
  - ↳ RDS RT
  - ↳ Frequentie

---

## De klok synchroniseren met RDS

U kunt de tijd die op het apparaat wordt weergegeven synchroniseren met de tijd op de RDS-zender.

- 1 Stem af op een RDS-radiozender die een tijdsignaal uitzendt.
- 2 Houd **RDS/DISPLAY** minimaal 2 seconden ingedrukt.
  - ↳ **[CT SYNC]** wordt weergegeven en het apparaat leest de RDS-tijd automatisch.
  - ↳ Als er geen tijdsignaal binnenkomt, wordt **[NO CT]** weergegeven.

## Opmerking

- De nauwkeurigheid van het uitgezonden tijdsignaal is afhankelijk van de RDS-zender die het uitzendt.



## 6 Geluid aanpassen

---

### Volume aanpassen

- Druk tijdens het afspelen op **VOL +/-** om het volume te verhogen of te verlagen.

### Een voorgeprogrammeerd geluidseffect selecteren

- Druk tijdens het afspelen herhaaldelijk op **SOUND** om het volgende te selecteren:
  - **[WARM]**
  - **[BRIGHT]** (helder)
  - **[POWERFUL]** (krachtig)
  - **[CLEAR]** (helder)
  - **[BALANCED]** (gebalanceerd)

### Geluid uitschakelen

- Druk tijdens het afspelen op **M** om het geluid in of uit te schakelen.
  - ↳ **[MUTING]** (mute) knippert op het scherm nadat u het geluid hebt uitgeschakeld.

## 7 Andere functies

---

### De sleeptimer instellen

Dit apparaat kan automatisch overschakelen naar stand-by na een ingestelde tijdsduur.

- Wanneer het apparaat is ingeschakeld, drukt u herhaaldelijk op **SLEEP/TIMER** om een bepaalde tijdsduur (in minuten) in te stellen.
  - **[SLEEP OFF]**
  - **[SLEEP -- 120]**
  - **[SLEEP -- 90]**
  - **[SLEEP -- 60]**
  - **[SLEEP -- 45]**
  - **[SLEEP -- 30]**
  - **[SLEEP -- 15]**
- ↳ Als de sleeptimer is geactiveerd, wordt **zZ** weergegeven.

### De sleeptimer uitschakelen

- Druk herhaaldelijk op **SLEEP/TIMER** totdat **[SLEEP OFF]** (sleeptimer uit) wordt weergegeven.
  - ↳ Wanneer sleeptimer gedeactiveerd is, **zZ** verdwijnt.

### De alarmtimer instellen

Dit apparaat kan worden gebruikt als wekker. De **DISC**, **TUNER** of **USB** wordt geactiveerd om af te spelen op een vooraf vastgesteld tijdstip.

- 1 Druk op **Ⓞ** om het apparaat in de stand-bymodus te zetten.
- 2 Controleer of u de klok correct hebt ingesteld.
- 3 Houd **SLEEP/TIMER** ingedrukt.
  - ↳ U wordt op het scherm gevraagd de bron te selecteren.

- 4 Druk herhaaldelijk op **SOURCE** om een bron te kiezen: DISC, USB of TUNER.
- 5 Druk op **SLEEP/TIMER** om te bevestigen.  
↳ De uurtijfers gaan knippenen.
- 6 Druk op **PRESET/ALBUM ▲ / ▼** om het uur in te stellen.
- 7 Druk op **SLEEP/TIMER** om te bevestigen.  
↳ De minuten gaan knippenen.
- 8 Druk op **PRESET/ALBUM ▲ / ▼** om de minuten in te stellen.
- 9 Druk op **SLEEP/TIMER** om te bevestigen.  
↳ **[VOL]** (volume) begint te knippenen.
- 10 Druk op **PRESET/ALBUM ▲ / ▼** om het volume aan te passen en druk ter bevestiging op **SLEEP/TIMER**.  
↳ De timer is ingesteld en geactiveerd.

#### Tip

- Voor bronselectie kunt u ook op **VOL +/-**, **PRESET/ALBUM ▲ / ▼** op de afstandsbediening drukken of op **◀ / ▶**, **VOLUME** op het apparaat.
- Om de instellingen voor uur/ minuut/volume aan te passen, kunt u ook op **VOL +/-** op de afstandsbediening drukken of op **◀ / ▶**, **VOLUME** op het apparaat.

## De alarmtimer activeren en deactiveren

- 1 Druk op **⊕** om het apparaat in de stand-bymodus te zetten.
- 2 Druk herhaaldelijk op **SLEEP/TIMER** om de timer te activeren of te deactiveren.  
↳ Als de timer is geactiveerd, wordt **⌚** op het display weergegeven.  
↳ Als de timer is gedeactiveerd, wordt **⌚** op het display weergegeven.

#### Opmerking

- In Audio IN- of Bluetooth-modus kan de alarmtimer niet worden ingesteld.
- Als DISC of USB als bron is geselecteerd en de track niet kan worden afgespeeld, wordt automatisch de tuner geactiveerd.

## Een extern audioapparaat afspelen

U kunt met dit apparaat naar een extern audioapparaat zoals een MP3-speler luisteren.

- 1 Sluit het audioapparaat aan.
  - Voor audioapparaat met rode/witte audio-uitgangen:  
Sluit een rode/witte audiokabel (niet meegeleverd) aan op de **AUX-IN**-aansluitingen en op de audio-uitgangen van het audioapparaat.
  - Voor audioapparaten met hoofdtelefoonaansluitingen:  
Sluit de **AUDIO-IN**-kabel (niet meegeleverd) aan op de **AUDIO IN**-aansluiting en op de hoofdtelefoonaansluiting op het audioapparaat.
- 2 Druk op **SOURCE** om **AUDIO IN** of **AUX** als bron te selecteren.
- 3 Speel het externe audioapparaat af.

## De helderheid van het display aanpassen

#### Opmerking

- U kunt de beeldschermhelderheid alleen in stand-bymodus instellen.

Druk in stand-bymodus herhaaldelijk op **RDS/DISPLAY** om de beeldschermhelderheid aan te passen.

- Volledige helderheid (100%)
- Halve helderheid (70%)
- Lage helderheid (40%)

## Hoofdtelefoon

Sluit een hoofdtelefoon (niet meegeleverd) aan op de  -aansluiting op het apparaat om door de hoofdtelefoon te luisteren.

# 8 Productinformatie



### Opmerking

- Productinformatie kan zonder voorafgaande kennisgeving worden gewijzigd.

## Specificaties

### Versterker

Nominaal uitgangsvermogen	2 x 20 W RMS
Frequentierespons	40 Hz - 20 kHz, $\pm 3$ dB
Signaal-ruisverhouding	> 77 dBA
Audio-ingang	600 mV RMS 22k $\Omega$
AUX-invoer	1000 mV RMS 22k $\Omega$

### Disc

Lasertype	Halfgeleider
Discdoorsnede	12 cm/8 cm
Ondersteunde disc typen	CD-DA, CD-R, CD-RW, MP3-CD, WMA-CD
Audio DAC	24 bits/44,1 kHz
Harmonische vervorming	< 0,8% (1 kHz)
Frequentierespons	40 Hz - 20 kHz (44,1 kHz)
Signaal-ruisverhouding	> 77 dBA

### Tuner

Frequentiebereik	FM: 87,5 - 108 MHz
Frequentierooster	50 KHz

Aantal voorkeuzezenders	20
Gevoeligheid	
– mono, signaal-ruisverhouding 26 dB	< 22 dBf
– stereo, signaal-ruisverhouding 46 dB	< 43 dBf
Zoekgevoeligheid	< 28 dBf
Harmonische vervorming	< 3%
Signaal-ruisverhouding	> = 50 dB

### Luidsprekers

Luidsprekerimpedantie	6 ohm
Luidsprekerdriver	Woofers van 89 mm + tweeter van 13 mm
Gevoeligheid	> 85 dB/m/W, ±4 dB/m/W

### Algemene informatie

Netspanning	220 V - 240 V~, 50/60 Hz
Stroomverbruik in werking	25 W
Stroomverbruik in energiebesparende stand-bystand	< 0,5 W
USB Direct	Versie 2.0 HS
Afmetingen	
- Apparaat (b x h x d)	210 x 132 x 242 mm
- Luidspreker	200 x 132 x 220 mm
Gewicht	
- Apparaat	1,8 kg
- Luidspreker	2 x 1,6 kg

## Compat. USB-apparaten en -bestanden

### Compatibele USB-apparaten:

- USB-flashgeheugen (USB 1.1 en USB 2.0)
- USB-flashspelers (USB 1.1 en USB 2.0)
- geheugenkaarten (er is wel een aanvullende kaartlezer vereist voor gebruik in combinatie met dit apparaat).

### Ondersteunde bestandsindelingen:

- USB of bestandsindeling van geheugen FAT12, FAT16, FAT32 (sectorformaat: 512 bytes).
- MP3-bitsnelheid (gegevensnelheid): 32 - 320 kbps en variabele bitsnelheid
- WMA versie 9 of eerder
- Mappen met maximaal 8 niveaus
- Aantal albums/mappen: maximaal 99
- Aantal tracks/titels: maximaal 999
- ID3-tag v2.0 tot v2.3
- Bestandsnaam in Unicode UTF8 (maximumlengte: 16 bytes)

## Ondersteunde MP3-discformaten

- ISO9660, Joliet
- Het maximum aantal titels is meestal 999 (afhankelijk van de lengte van de bestandsnaam)
- Maximum aantal albums: 99
- Ondersteunde samplefrequenties: 32 kHz, 44,1 kHz, 48 kHz
- Ondersteunde bit-rates: 32 tot 320 (kbps), variabele bit-rates

## Bluetooth

Standaard	Bluetooth Standard versie 2.1+EDR
Frequentieband	2,402 ~ 2,480 GHz ISM-band
Bereik	10 m (vrije ruimte)

---

## Onderhoud

### De behuizing reinigen

- Gebruik een licht bevochtigde doek met een zacht reinigingsmiddel. Gebruik geen reinigingsproducten die alcohol, spiritus, ammoniak of schuurmiddelen bevatten.

### Discs reinigen

- Als een disc vuil is, veegt u deze schoon met een reinigingsdoekje. Veeg de disc vanuit het midden en in een rechte lijn schoon.

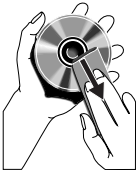

- Gebruik geen schoonmaakmiddelen zoals benzine, thinner, reinigingsmiddelen of antistatische sprays die bedoeld zijn voor analoge grammofoonplaten.

### Disclens reinigen

- Na langdurig gebruik kan zich vuil of stof ophopen op de disclens. Reinig voor een goede afspreekwaliteit de disclens met Philips CD-lensreiniger of een ander in de handel verkrijgbaar reinigingsmiddel dat hiervoor geschikt is. Volg de instructies die zijn meegeleverd met het reinigingsmiddel.

## 9 Problemen oplossen



### Waarschuwing

- Verwijder de behuizing van dit apparaat nooit.

Probeer het apparaat nooit zelf te repareren. Hierdoor wordt de garantie ongeldig.

Als u problemen ondervindt bij het gebruik van dit apparaat, controleer dan het volgende voordat u om service vraagt. Als het probleem onopgelost blijft, gaat u naar de website van Philips ([www.philips.com/support](http://www.philips.com/support)). Als u contact opneemt met Philips, zorg er dan voor dat u het apparaat, het modelnummer en het serienummer bij de hand hebt.

### Geen stroom

- Controleer of het netsnoer van het apparaat goed is aangesloten.
- Zorg ervoor dat er stroom op het stopcontact staat.
- Om energie te besparen, schakelt het systeem zichzelf automatisch uit als u 15 minuten nadat het afspelen is gestopt, niet op een knop hebt gedrukt.

### Geen geluid of matig geluid

- Pas het volume aan.
- Verwijder de hoofdtelefoon.
- Controleer of de luidsprekers goed zijn aangesloten.
- Controleer of de luidsprekerdraden zonder isolatie goed zijn vastgeklemd.

### Het apparaat reageert niet

- Haal de stekker uit het stopcontact en steek deze er vervolgens weer in. Schakel het apparaat opnieuw in.
- Om energie te besparen, schakelt het systeem zichzelf automatisch uit als u 15 minuten nadat het afspelen is gestopt, niet op een knop hebt gedrukt.

### **De afstandsbediening werkt niet**

- Voordat u op een van de functieknoppen drukt, moet u eerst de juiste bron selecteren met behulp van de afstandsbediening in plaats van het apparaat.
- Houd de afstandsbediening dichterbij het apparaat.
- Plaats de batterij met de polariteiten (plus- of minteken) in de aangegeven positie.
- Vervang de batterijen.
- Richt de afstandsbediening rechtstreeks op de sensor aan de voorkant van het apparaat.

### **Geen disc gevonden**

- Plaats een disc.
- Controleer of de disc misschien ondersteboven in de lade is geplaatst.
- Wacht tot de condens van de lens is verdwenen.
- Plaats de disc opnieuw of maak de disc schoon.
- Gebruik een gefinaliseerde CD of geschikt discformaat.

### **Sommige bestanden op het USB-apparaat kunnen niet worden weergegeven**

- Het aantal mappen of bestanden op het USB-apparaat heeft een bepaalde limiet overschreden. Dit verschijnsel is geen defect.
- De indelingen van deze bestanden worden niet ondersteund.

### **USB-apparaat niet ondersteund**

- Het USB-apparaat is niet compatibel met het apparaat. Probeer ander app.

### **Slechte radio-ontvangst**

- Vergroot de afstand tussen het apparaat en uw TV of videorecorder.
- Trek de FM-antenne volledig uit.
- Sluit in plaats daarvan een FM-buitenantenne aan.

### **De timer werkt niet**

- Stel de juiste kloktijd in.
- Schakel de timer in.

### **De ingestelde tijd op de klok/timer is verdwenen**

- Er is een stroomstoring geweest of het netsnoer is eruit geweest.
- Stel de klok/timer opnieuw in.

### **Muziek afspelen is niet mogelijk na koppelen**

- Het Bluetooth-apparaat is niet compatibel met het apparaat.

### **Fout bij het koppelen met het Bluetooth-apparaat**

- Het apparaat biedt geen ondersteuning voor de vereiste profielen.
- Het apparaat is al gekoppeld met een ander Bluetooth-apparaat. Verbreek de verbinding met het apparaat of alle overige aangesloten apparaten en probeer het opnieuw.

### **De verbinding met de gekoppelde mobiele telefoon wordt voortdurend in- en uitgeschakeld.**

- De Bluetooth-ontvangst is slecht. Plaats de mobiele telefoon dichterbij het apparaat of verwijder obstakels tussen de mobiele telefoon en dit apparaat.
- Sommige mobiele telefoons maken voortdurend verbinding of verbreken de verbinding tijdens het bellen of het beëindigen van gesprekken. Dit betekent niet dat er zich een storing in dit apparaat voordoet.
- Bij sommige mobiele telefoons wordt de Bluetooth-verbinding automatisch uitgeschakeld om energie te besparen. Dit betekent niet dat er zich een storing in dit apparaat voordoet.





Specifications are subject to change without notice  
© 2013 Koninklijke Philips Electronics N.V.  
All rights reserved.

BTM5000\_12\_UM\_V1.0

