

# PHILIPS

Difuzor soundbar

Seria 7000

TAB7305

# Manual de utilizare



Înregistrați produsul și obțineți asistență la:  
[www.philips.com/support](http://www.philips.com/support)

# Cuprins

---

<b>1</b>	<b>Important</b>	<b>2</b>
	Ajutor și asistență	2
	Instrucțiuni de siguranță importante	2
	Îngrijirea produsului	3
	Îngrijirea mediului	4
	Conformitate	4
	Ce conține cutia	5

---

<b>2</b>	<b>Sistemului dvs. Soundbar</b>	<b>6</b>
	Unitatea principală	6
	Subwoofer wireless	6
	Conectori	7
	Telecomanda	7
	Pregătirea telecomenzii	8

---

<b>3</b>	<b>Conectare</b>	<b>9</b>
	Amplasare	9
	Conectați ieșirea audio de la televizor și alte dispozitive	10

---

<b>4</b>	<b>Utilizarea soundbar-ului</b>	<b>12</b>
	Pornirea și oprirea	12
	Oprirea automată	12
	Selectarea modurilor	12
	Selectați efectul egalizatorului (EQ)	12
	Reglați volumul	13
	Funcționarea prin Bluetooth	13
	Operarea prin USB	14
	Setări implicite din fabrică	14

---

<b>5</b>	<b>Montarea pe perete</b>	<b>14</b>
----------	---------------------------	-----------

---

<b>6</b>	<b>Specificațiile produsului</b>	<b>15</b>
----------	----------------------------------	-----------

---

<b>7</b>	<b>Rezolvarea problemelor</b>	<b>16</b>
----------	-------------------------------	-----------

# 1 Important

Citiți și înțelegeți toate instrucțiunile înainte de a utiliza produsul. Dacă sunt cauzate daune de nerespectarea instrucțiunilor, garanția nu se aplică.

## Ajutor si asistență

Pentru asistență extinsă online, accesați [www.philips.com/support](http://www.philips.com/support) pentru a:

- descărca manualul de utilizare și ghidul de pornire rapidă
- urmări tutoriale video (disponibile numai pentru anumite modele)
- găsi răspunsuri la întrebările frecvente (FAQ)
- să ne trimiteți o întrebare
- discuta cu reprezentantul nostru de asistență.

Urmați instrucțiunile de pe site pentru a selecta limba dvs., apoi introduceți numărul modelului dvs. de produs.

Alternativ, contactați asistența pentru consumatori din țara dvs.. Înainte de a ne contacta, notați numărul modelului și numărul de serie al produsului. Puteți găsi aceste informații pe spatele sau pe partea inferioară a produsului dvs.

## Instrucțiuni de siguranță importante

- Citiți aceste instrucțiuni.
- Păstrați aceste instrucțiuni.
- Țineți seama de toate avertismentele.
- Respectați toate instrucțiunile.
- Nu utilizați acest aparat în apropierea apei.
- Curățați numai cu o cârpă uscată.
- Nu blocați orificiile de ventilație. Instalați în conformitate cu instrucțiunile producătorului.
- Nu instalați lângă nicio sursă de căldură precum radiatoare, aparate de căldură, sobe sau alte aparate (inclusiv amplificatoare) care generează căldură.

- Nu interferați cu scopul de siguranță al ștecărului polarizat sau cu împământare. Ștecărul polarizat are două lame, una mai lată decât cealaltă. Ștecărul cu împământare are două lame și o a treia tijă de împământare. Lama lată sau a treia tijă sunt prevăzute pentru siguranța dvs. Dacă ștecărul furnizat nu se potrivește cu priza dumneavoastră, consultați un electrician pentru a înlocui priza de alimentare.
- Nu permiteți călcarea sau comprimarea cablului de alimentare, mai ales în zona mufelor, prizelor multiple pentru aparate și locul în care acestea ies din aparat.
- Utilizați numai prelungitoare/accesorii specificate de producător
- Utilizați numai cu căruciorul, suportul, trepedul, consola sau masa specificată de producător sau vândute împreună cu aparatul. Când utilizați un cărucior, aveți grijă atunci când mutați combinația cărucior/aparat pentru a evita rănirea în cazul răsturnării.
- Scoateți aparatul din priză în timpul furtunilor cu descărcări electrice sau când nu este utilizat pentru perioade lungi de timp.
- Realizați toate lucrările de service cu personal de service calificat. Întreținerea este necesară atunci când aparatul a fost deteriorat în orice fel, dacă cablul de alimentare sau ștecărul este deteriorat, a fost vărsat lichid sau au căzut obiecte în aparat, aparatul a fost expus la ploaie sau umiditate, nu funcționează normal sau a fost scăpat pe jos.
- Utilizarea bateriilor ATENȚIE - Pentru a împiedica scurgerea bateriei, care poate duce la vătămări corporale, daune materiale sau distrugerea unității:
  - Instalați corect toate bateriile, + și - după cum este indicat pe unitate.
  - Nu amestecați bateriile (vechi și noi sau carbon și alcaline etc.).
  - Scoateți bateriile când unitatea nu este folosită mult timp.
  - Bateriile nu trebuie expuse la căldură excesivă, cum ar fi soare, foc sau altele asemenea.



- Material perclorat - se poate aplica o tehnică de manipulare specială. Vizitați [www.dtsc.ca.gov/hazardouswaste/perchlorate](http://www.dtsc.ca.gov/hazardouswaste/perchlorate).
- Produsul / telecomanda poate conține o baterie de tip monedă/buton care poate fi înghițită. Nu lăsați bateria la îndemâna copiilor în orice moment! În caz de înghițire, bateria poate provoca vătămări grave sau moartea. Se pot produce arsuri interne severe în termen de două ore de la înghițire.
- Dacă bănuieți că o baterie a fost înghițită sau a ajuns în interiorul oricărei părți a corpului, solicitați asistență medicală imediată.
- Când schimbați bateriile, nu lăsați niciodată bateriile noi și uzate la îndemâna copiilor. Asigurați-vă că compartimentul bateriei este complet sigur după înlocuirea bateriei.
- Dacă compartimentul pentru baterii nu poate fi complet securizat, întrerupeți utilizarea produsului. Nu lăsați la îndemâna copiilor și contactați producătorul.
- Aparatul nu trebuie expus la picurare sau stropire.
- Nu așezați nici un fel de surse de pericol pe aparat (de exemplu obiecte umplute cu lichid, lumânări aprinse).
- Acest aparat poate conține plumb și mercur. Aruncați în conformitate cu legile locale, naționale sau federale. Pentru informații despre eliminare sau reciclare, vă rugăm să contactați autoritățile locale. Pentru asistență suplimentară privind opțiunile de reciclare, vă rugăm să contactați [www.mygreenelectronics.com](http://www.mygreenelectronics.com) sau [www.eiae.org](http://www.eiae.org) sau [www.recycle.philips.com](http://www.recycle.philips.com).
- Dacă este utilizat ca dispozitiv de deconectare ștecărul de rețea sau un cuplaj de aparat, dispozitivul de deconectare trebuie să rămână imediat accesibil.
- Nu așezați acest aparat pe mobilierul care poate fi înclinat de un copil și de care un adult poate trage, pe care poate sta sau cățăra. Un aparat în cădere poate provoca vătămări grave sau chiar moarte.

- Acest aparat nu trebuie amplasat într-o instalație încorporată, cum ar fi o bibliotecă sau raft, dacă nu este prevăzută o ventilație adecvată. Asigurați-vă că lăsați un spațiu de aproximativ 7,8 inch (20 cm) sau mai mult în jurul acestui aparat.

### Simbolul echipamentului de clasă II



Acest simbol indică faptul că unitatea are un sistem dublu de izolare.

### Familiarizați-vă cu aceste simboluri de siguranță



„Fulgerul” indică material neizolat în interiorul unității dvs., care poate cauza pericol de electrocutare. Pentru siguranța tuturor persoanelor din jur, nu demontați carcasa produsului.



„Punctul de exclamare” atrage atenția asupra caracteristicilor pentru care trebuie să citiți cu atenție literatura anexată pentru a preveni problemele de operare și întreținere.

**AVERTISMENT:** Pentru a reduce riscul de incendii sau șoc electric, acest aparat nu trebuie expus la ploaie sau umiditate, iar obiectele umplute cu lichide, cum ar fi vasele, nu ar trebui să fie puse pe acest aparat.

**ATENȚIE:** Pentru a împiedica șocul electric, potriviți lama lată a ștecărului cu fanta lată și introduceți complet.

---

## Îngrijirea produsului

Utilizați numai lavete din microfibră pentru a curăța produsul.

---

## Îngrijirea mediului

### Eliminarea produsului dumneavoastră vechi și a bateriilor



Produsul dumneavoastră este proiectat și fabricat cu materiale și componente de calitate ridicată care pot fi reciclate și reutilizate.



Acest simbol aplicat pe un produs înseamnă că produsul este reglementat de Directiva europeană 2012/19/UE.



Acest simbol înseamnă că produsul conține baterii care intră sub incidența Directivei europene 2013/56/UE și care nu pot fi eliminate împreună cu deșeurile menajere obișnuite.

Vă rugăm să vă informați despre sistemele locale de colectare separată pentru produse electronice și electrice. Respectați regulile locale și nu aruncați niciodată produsul și bateriile împreună cu deșeurile menajere obișnuite. Eliminarea corectă a produselor dumneavoastră vechi va ajuta la prevenirea consecințelor negative pentru mediul înconjurător și pentru sănătatea umană.

### Scoaterea bateriilor de unică folosință

Pentru a scoate bateriile de unică folosință, consultați secțiunea de instalare a bateriilor.

---

## Conformitate

Acest produs respectă cerințele de interferență radio ale Comunității Europene.

Prin prezenta, TP Vision Europe B.V. declară că acest difuzor este în conformitate cu cerințele de bază și alte prevederi relevante ale Directivei 2014/53/UE. Puteți găsi Declarația de conformitate la [www.p4c.philips.com](http://www.p4c.philips.com).

## Ce conține cutia

Verificați și identificați elementele din cutie:

- Soundbar x1
- Subwoofer wireless x1
- Telecomandă x1
- Cablu de alimentare (pentru Subwoofer)\* x2
- Cablu de alimentare (pentru Soundbar)\* x2
- Kit montare pe perete x1  
(console de perete x2, șuruburi x2,  
dibluri x2)
- Ghid de pornire rapidă/Garanție globală/  
fișă de siguranță x 1



Soundbar

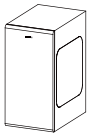

Subwoofer wireless



Telecomandă



Cablu de alimentare 2X



Cablu de alimentare 2X



Șuruburi/  
Acoperire  
cauciuc

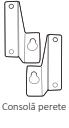

Consolă perete



Garanție globală



Ghid rapid



Fișă cu date de  
securitate

\* Lungimea cablului de alimentare și tipul de fișă variază în funcție de regiuni.

## 2 Sistemului dvs. Soundbar

Felicitări pentru achiziția dumneavoastră și bine ați venit la Philips! Pentru a beneficia pe deplin de sprijinul oferit de Philips, înregistrați-vă Soundbar-ul la [www.philips.com/welcome](http://www.philips.com/welcome).

### Unitatea principală

Această secțiune include o prezentare generală a unității principale.

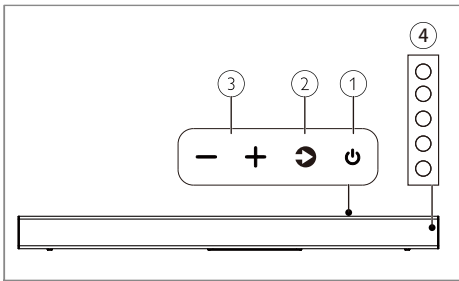

- ① **ALIMENTARE**  
Pornește sau oprește sistemul Soundbar.
- ② **SURSĂ**  
Selectați o sursă de intrare pentru sistemul Soundbar.
- ③ **VOL +/-**  
Mărire/reducere volum.
- ④ **Indicatori LED**

### Subwoofer wireless

Această secțiune include o prezentare generală subwoofer-ului wireless.

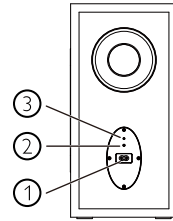

- ① **Intrare ~ CA**  
Conectați la sursa de alimentare.
- ② **Buton Asociere**  
Apăsați pentru a intra în modul de asociere pentru subwoofer.
- ③ **Indicator subwoofer**
  - Atunci când alimentarea este pornită, indicatorul luminează.
  - În timpul asocierii wireless dintre subwoofer și unitatea principală, indicatorul LED clipește lent portocaliu.
  - Atunci când asocierea reușește, indicatorul luminează constant.
  - Atunci când asocierea nu reușește, indicatorul luminează intermitent portocaliu rapid.
  - Atunci când unitatea principală se oprește sau intră în mod standby, indicatorul LED nu luminează.

## Conectori

Această secțiune include o prezentare generală a conectorilor disponibili pe Soundbar și pe Subwoofer.

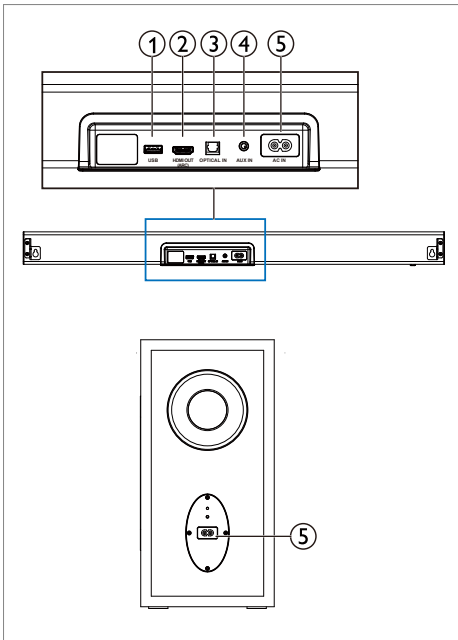

- ① **USB**  
Intrare audio de la un dispozitiv de stocare USB.
- ② **HDMI OUT (ARC)**  
Conectați-vă la intrarea HDMI de pe televizor.
- ③ **OPTICAL**  
Conectați la o ieșire audio optică de la televizor sau de la un dispozitiv digital.
- ④ **AUX**  
Intrare audio de la dispozitive externe, precum TV, player MP3, telefon mobil, tabletă etc.
- ⑤ **Intrare ~ CA**  
Conectați la sursa de alimentare.

## Telecomanda

Această secțiune include o prezentare generală a telecomenzii.

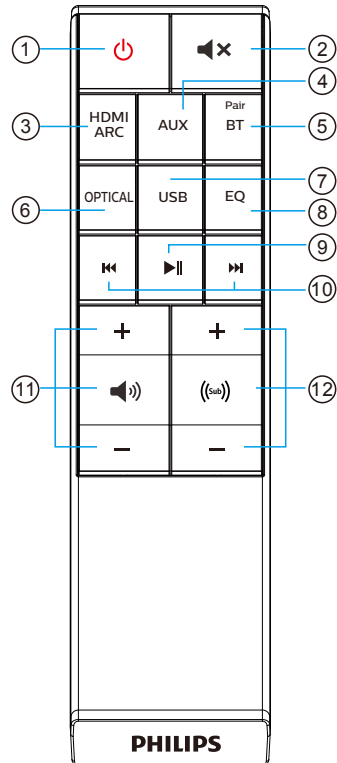



- ① **⏻ (ALIMENTARE)**  
Pornește sau oprește sistemul Soundbar.
- ② **⏮ (ANULARE SUNET)**  
Dezactivează sau reduceți volumul.
- ③ **HDMI ARC**  
Comutați sursa la conexiunea HDMI ARC.
- ④ **AUX**  
Comutați sursa audio la conexiunea AUX (mufă 3,5 mm).
- ⑤ **Pair/BT**  
Treceți la modul Bluetooth. Țineți apăsat pentru a activa funcția de asociere în modul Bluetooth sau pentru a deconecta dispozitivul Bluetooth asociat.
- ⑥ **OPTICAL**  
Schimbați sursa audio la conexiunea optică.
- ⑦ **USB**  
Treceți la modul USB.
- ⑧ **EQ**  
Selectați efectul de egalizator (EQ).
- ⑨ **▶|| (REDARE/ÎNTRERUPERE)**  
Porniți, întrerupeți sau reluați redarea în mod BT/USB.
- ⑩ **⏮ ▶ (ANTERIOR/URMĂTOR)**  
Salt la piesa anterioară sau următoare în modul BT/USB.
- ⑪ **🔊 VOL +/- (Volumul Soundbar-ului)**  
Creșteți sau micșorați volumul.
- ⑫ **(🔊) +/- (volumul subwoofer-ului)**  
Creșteți/reduceți volumul subwoofer-ului.

---

## Pregătirea telecomenzii

- Telecomanda furnizată permite operarea unității de la distanță.
- Chiar dacă telecomanda este operată în interiorul distanței de funcționare 19,7 ft (6 m), funcționarea telecomenzii poate fi imposibilă dacă există obstacole între unitate și telecomandă.
- În cazul în care telecomanda este operată lângă produse care generează raze infraroșii sau dacă alte dispozitive controlate prin telecomandă utilizează raze infraroșii lângă unitate, aceasta poate funcționa necorespunzător. Pe de altă parte, și celelalte produse pot să funcționeze necorespunzător.

---

## Prima utilizare:

Unitatea are o baterie din litiu instalată în prealabil.

Scoateți capacul de protecție pentru a activa bateria telecomenzii.

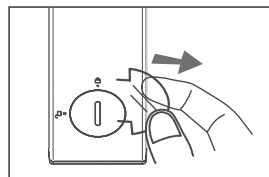

---

## Înlocuiți bateria telecomenzii

Telecomanda necesită o baterie din litiu 3 V CR2025.

- 1** Utilizați instrumente (precum bateriile tip pastilă/monede) pentru a roti canelura capacului cutiei de baterii și rotiți în sens antiorar pentru a debloca.
- 2** Scoateți bateria veche, care se află în capac, puneți noua baterie CR2025 și aveți grijă să poziționați cu polaritatea corectă (+/-).
- 3** Utilizați instrumente pentru a roti canelura capacului compartimentului de baterii și rotiți în sens orar pentru a bloca, și fixați în telecomandă.

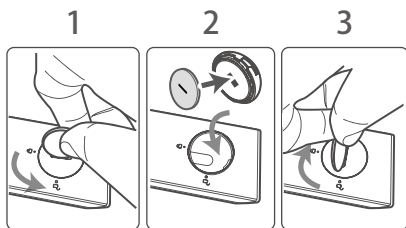

## Măsurile de precauție cu privire la baterii

- Când telecomanda nu va fi folosită pentru mult timp (mai mult de o lună), scoateți bateria din telecomandă pentru a preveni scurgerea acesteia.
- Dacă bateriile se scurg, ștergeți lichidul scurs din interiorul compartimentului pentru baterii și înlocuiți bateriile cu altele noi.
- Nu utilizați alte baterii decât cele specificate.
- Nu încălziți și nu dezamblați bateriile.
- Nu aruncați niciodată bateriile în foc sau apă.
- Nu purtați și nu depozitați baterii cu alte obiecte metalice. În acest caz, bateriile se pot scurtcircuita, pot avea scurgeri sau pot exploda.
- Nu reîncărcați niciodată o baterie decât dacă se confirmă că este de tip reîncărcabil.

## 3 Conectare

Această secțiune vă ajută să vă conectați sistemul Soundbar la un televizor și la alte dispozitive.

Pentru informații despre conexiunile de bază ale soundbar-ului și ale accesoriilor, consultați ghidul de pornire rapidă.

### Notă

- Pentru clasificările de identificare și de alimentare, consultați plăcuța de tip din spatele sau din partea inferioară a produsului.
- Înainte de a face sau modifica conexiuni, asigurați-vă că toate dispozitivele sunt deconectate de la priză.

## Amplasare

Poziționați subwoofer-ul la cel puțin 1 metru (3 ft) distanță de sistemul dvs. Soundbar, și la zece centimetri de perete.

Pentru rezultate optime, plasați subwooferul așa cum se arată mai jos.

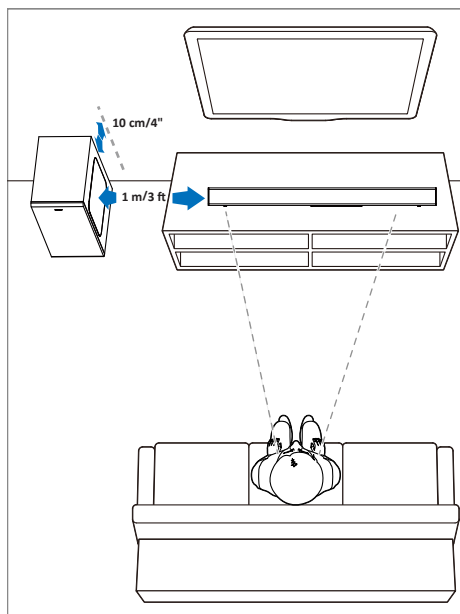

## Conectați ieșirea audio de la televizorul și alte dispozitive

### Conectarea la soclul HDMI (ARC)

Unele televizoare 4K HDR necesită ca intrarea HDMI sau setările imaginii să fie setate pentru primirea conținutului HDR. Pentru mai multe detalii de configurare pentru afișare HDR, consultați manualul cu instrucțiuni al televizorului dvs.

Soundbar-ul acceptă HDMI cu Audio Return Channel (ARC). Dacă televizorul dvs. este compatibil cu HDMI ARC, puteți auzi sunetul televizorului prin Soundbar utilizând un singur cablu HDMI.

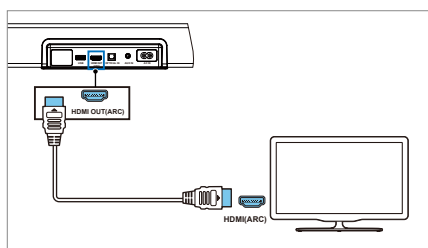

- 1 Utilizând un cablu HDMI de mare viteză (nu este inclus), conectați conectorul **HDMI OUT (ARC)** de pe Soundbar la conectorul HDMI ARC de pe televizor. Conectorul HDMI ARC de pe TV poate fi etichetat diferit. Pentru detalii, consultați manualul de utilizare al televizorului.
- 2 Pe televizorul dvs., porniți operațiunile HDMI-CEC. Pentru detalii, consultați manualul de utilizare al televizorului.

#### Notă

1. Televizorul dvs. trebuie să accepte funcțiile HDMI-CEC și ARC. HDMI-CEC și ARC trebuie să fie setate pe On (Pornit).
2. Metoda de configurare a HDMI-CEC și ARC pot varia în funcție de TV. Pentru informații despre funcția ARC, consultați manualul TV-ului dvs.
3. Numai cablurile compatibile HDMI 1.4 pot accepta funcția ARC.

### Conectarea la soclul optic

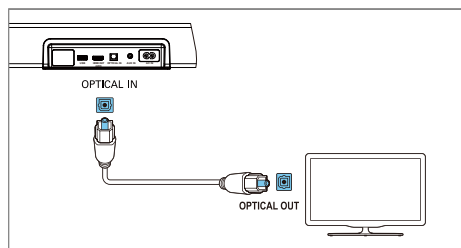

Cu ajutorul unui cablu optic (nu este inclus), conectați conectorul **OPTICAL** de pe sistemul dvs. Soundbar la conectorul **OPTICAL OUT** de pe televizor sau alt dispozitiv.

- Conectorul optic digital poate fi etichetat **SPDIF** sau **SPDIF OUT**.

### Conectarea la soclul AUX

- Utilizați un cablu audio 3,5 mm la 3,5 mm (nu este inclus) pentru a conecta intrarea pentru căști a televizorului la intrarea AUX de pe unitate.

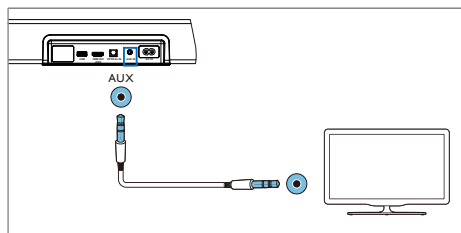

- Utilizați un cablu audio RCA la 3,5 mm (nu este furnizat) pentru a conecta prizele de ieșire audio ale televizorului la intrarea AUX de pe unitate.

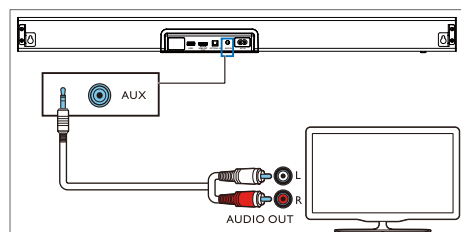

- Utilizați un cablu audio de 3,5 mm la 3,5 mm (nu este inclus) pentru a conecta dispozitive externe, precum un player MP3, telefon mobil sau tabletă etc.

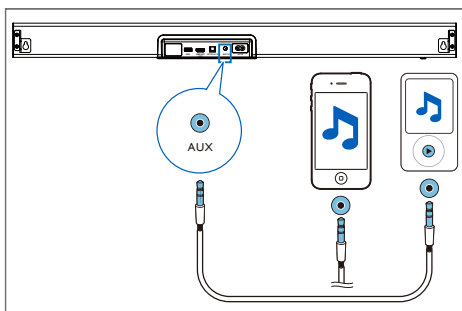

## Conectarea la alimentare

- Înainte de a conecta cablul de alimentare CA, asigurați-vă că ați finalizat toate celelalte conexiuni.
- Risc de deteriorare a produsului! Asigurați-vă că tensiunea sursei de alimentare corespunde tensiunii imprimate pe spatele sau pe partea inferioară a unității.
- Conectați cablul de alimentare la intrarea CA~ a unității și apoi într-o priză conectată la rețea.
- Conectați cablul de alimentare la intrarea CA~ a subwoofer-ului și apoi într-o priză conectată la rețea.
- Lungimea cablului de alimentare și tipul de fișă variază în funcție de regiuni.

## Asocierea cu subwooferul

### Asocierea automată

Conectați sistemul Soundbar și subwoofer-ul la priza conectată la rețea și apăsați pe unitate sau pe telecomandă pentru a **PORNI** unitatea. Subwooferul și Soundbar-ul se vor împerechea automat.

### Sfaturi

- Nu apăsați **Pair** (Asociere) pe spatele subwoofer-ului, decât în cazul asocierii manuale.

### Asocierea manuală

Dacă nu se aude niciun sunet de la subwooferul wireless, conectați manual subwooferul.

- 1 Țineți apăsată **↻** și **—** (Sursă și Vol-) pe Soundbar simultan și apoi țineți apăsat **Asociere pe subwoofer**.  
↳ Indicatorul AUX/USB de pe Soundbar și indicatorul Asociere pe subwoofer vor lumina intermitent lent. Subwoofer-ul va fi asociat cu succes în aproximativ 2 secunde.
- 2 Indicatorul AUX/USB nu mai luminează, indicatorul LED de asociere al subwoofer-ului începe să lumineze constant când reușește.
- 3 Dacă asocierea manuală nu a reușit și indicatorul Asociere continuă să lumineze intermitent, repetați pasul 1.

### Sfaturi

- Subwoofer-ul ar trebui să se afle la mai puțin de 6 m de sistemul Soundbar, într-o zonă deschisă (cu cât este mai aproape cu atât mai bine).
- Îndepărtați orice obiecte între subwoofer și sistemul Soundbar.
- În cazul în care conexiunea wireless nu reușește din nou, verificați dacă există conflict sau interferențe puternice (de ex., interferențe de la un dispozitiv electronic) în locul respectiv. Eliminați aceste conflicte sau interferențe puternice și repetați procedurile de mai sus.

## 4 Utilizarea soundbar-ului

Această secțiune vă ajută să utilizați soundbar-ul pentru a reda semnal audio de la dispozitive conectate.

### Înainte de a începe

- Asigurați conexiunile necesare descrise în ghidul de pornire rapidă și în manualul de utilizare.
- Comutați soundbar-ul la sursa corectă pentru alte dispozitive.

### Pornirea și oprirea

- Când conectați aparatul la priză de rețea, unitatea va fi în modul STANDBY (în așteptare). Indicatorul STANDBY va lumina roșu.

### Standby pornit

Stare sistem	Standby pornit
	

- Apăsați butonul **⏻ (POWER) (Alimentare)** de pe telecomandă pentru a PORNI sau OPRI unitatea principală.
- Apăsați butonul **↻ (SOURCE) (Sursă)** o dată pe unitate sau apăsați orice buton Sursă o dată pe telecomandă poate porni, de asemenea, unitatea principală.
- Deconectați cablul de alimentare din priză dacă doriți să opriți unitatea complet.

### Oprirea automată

Aparatul intră automat în modul de așteptare după aproximativ 15 minute dacă televizorul sau unitatea externă este deconectată, oprită.





- Deconectați cablul de alimentare din priză dacă doriți să opriți unitatea complet.
- Opriți unitatea complet pentru a economisi energie atunci când nu se utilizează.

### Selectarea modurilor

- Apăsați butonul **↻ (Sursă)** în mod repetat pe unitate sau apăsați butonul corespunzător de pe telecomandă pentru a selecta modurile **AUX, OPTICAL, HDMI ARC, BT, USB**.
- Lumina indicatorului de pe sistemul Soundbar va arăta care mod se utilizează momentan.



### Sursă intrare

Stare sistem	AUX	USB	BT	OPTICAL	HDMI ARC
Indicator activitate					

### Selectați efectul egalizatorului (EQ)

Selectați modurile de sunet predefinite pentru a se potrivi cu videoclipul sau muzica ascultată.

Apăsați butonul **EQ** de pe telecomandă pentru a selecta efectele prestabilite dorite:

- ↳ LED-urile luminează intermitent timp de 3 secunde pentru a afișa modul EQ actual, conform definiției modului EQ.

## Egalizator (EQ)

Stare sistem	Film	Muzică	Știri
Indicator activitate			

### Film/Muzică/Știri

- **Film** - pentru filme
- **Muzică** - pentru muzică
- **Știri** - pentru știri

## Reglați volumul

Apăsați **Vol+ / Vol- (Volum)** pentru a mări sau reduce nivelul volumului.

- Pentru a anula sunetul, apăsați **Mute** (Anulare sunet).
- Pentru a restabili sunetul, apăsați orice butoane sau efectuați orice operații.



### Volumul Soundbar-ului

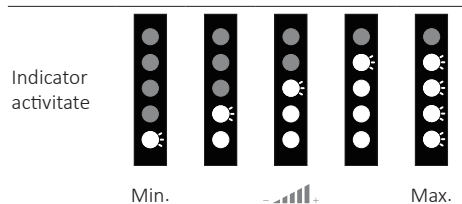

### Reglați volumul subwoofer-ului

Apăsați butonul (↔) +/- pentru a ajusta volumul subwoofer-ului.

### Volumul subwoofer-ului

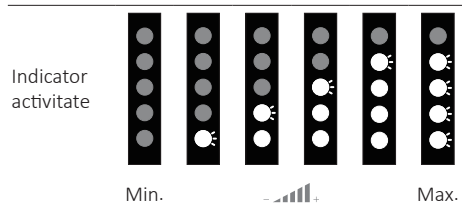

## Funcționarea prin Bluetooth

Prin Bluetooth, conectați Soundbar-ul cu dispozitivul Bluetooth (cum ar fi iPad, iPhone, iPod touch, telefon Android sau laptop) și apoi puteți asculta fișierele audio stocate pe dispozitiv prin boxe Soundbar.

### Elemente necesare

- Un dispozitiv Bluetooth care acceptă profilul Bluetooth A2DP și AVRCP, și cu versiunea de Bluetooth de la 4.2 + EDR.
- Intervalul maxim de operare dintre soundbar-ul și un dispozitiv Bluetooth este de aproximativ 10 metri (30 ft).



### Stare Bluetooth

Stare sistem	Accesare mod BT	Asociere	Asociat
Indicator activitate			

- 1 Apăsați butonul în mod repetat pe unitate sau apăsați butonul **Asociere/BT** pe telecomandă pentru a comuta Soundbar-ul în modul Bluetooth.  
↳ Indicatorul soundbar-ului luminează intermitent alb.
- 2 Țineți apăsat butonul pe unitate sau țineți apăsat butonul **Asociere/BT** pe telecomandă pentru a accesa modul de asociere. Țineți apăsați și + (sursă și vol+), dispozitivele asociate anterior vor fi eliminate și Soundbar-ul reintră în modul de asociere.  
↳ Indicatorul soundbar-ului luminează intermitent alb.
- 3 Pe dispozitivul Bluetooth, comutați pe Bluetooth, căutați și selectați **Philips TAB7305** pentru a începe conexiunea (consultați manualul de utilizare al dispozitivului Bluetooth pentru a activa Bluetooth-ul).

- 4 Așteptați până când indicatorul Soundbar-ului luminează alb constant.
- 5 Pentru a părăsi modul Bluetooth, comutați unitatea la o altă sursă. Atunci când comutați înapoi la modul Bluetooth, conexiunea Bluetooth rămâne activă.
- 6 Dacă doriți să vă conectați la alt dispozitiv, țineți apăsat butonul  de pe Soundbar sau butonul **Asociere/BT** de pe telecomandă pentru a conecta dispozitivul Bluetooth conectat în mod curent și pentru a intra în modul de asociere.

## Operarea prin USB

Puteți reda fișiere de muzică stocate pe un dispozitiv USB conectat. Pentru tipuri de fișiere care pot fi redade, consultați „formate audio acceptate” pagina 15.

Atenție: Ieșirea USB nu poate încărca dispozitive.

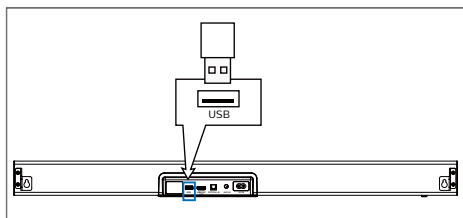

## Setări implicite din fabrică

Atunci când unitatea este pornită, țineți apăsat **VOL + și VOL -**, toate LED-urile sursă ale unității luminează până la 5 secunde și resetează unitatea la setările implicite din fabrică.

# 5 Montarea pe perete

### Notă

- Montarea incorectă pe perete poate duce la accidente vătămări sau daune. Dacă aveți orice întrebări contactați centrul de asistență pentru clienți din țara dvs.
- Înainte de montarea pe perete, asigurați-vă că perețele poate suporta greutatea soundbar-ului dvs.

### Lungimea / diametrul șurubului

În funcție de tipul de montare pe perete a soundbar-ului, asigurați-vă că utilizați șuruburi de o lungime și un diametru adecvate.

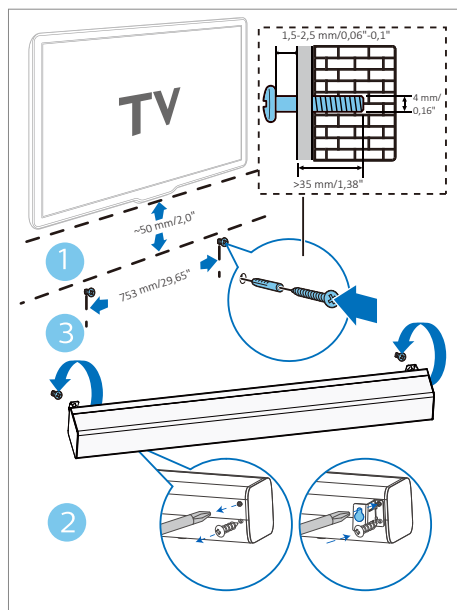

- (1) Realizați două orificii pe perete.
- (2) Fixați diblurile și șuruburile în găuri.
- (3) Suspendați sistemul Soundbar de șuruburile de fixare.

# 6 Specificațiile produsului

## Notă

- Specificațiile și designul pot fi modificate fără preaviz.

## Amplificator

- Puterea totală de ieșire:  
300 W, < 10 % THD
- Răspuns în frecvență:  
45 Hz ~ 20 KHz/-10 dB
- Raportul semnal-zgomot:  
> 95 dB (CCIR)/(ponderat A)
- Distorsiune armonică totală: < 1 %

## Bluetooth/Wireless

- Profil Bluetooth: A2DP, AVRCP
- Versiune Bluetooth: 4.2 + EDR
- Banda de frecvență / Puterea de ieșire:  
2402 MHz ~ 2480 MHz/6 ± 2 dBm

## Unitatea principală

- Alimentare electrică: 100-240 V~ 50/60 Hz
- Impedanță difuzoare: 6 Ω x 2 + 6 Ω x 2
- Dimensiuni (l x D x A):  
800 x 95 x 64,7 mm
- Greutate: 2,27 kg
- Temperatura de operare: 0° C - 40° C

## Subwoofer

- Alimentare electrică: 100-240 V~ 50/60 Hz
- Impedanță difuzoare: 2 Ω
- Dimensiuni (l x D x A):  
190 x 280 x 380 mm
- Greutate: 7,57 kg

## Consum de energie

- Consum de energie pentru Soundbar: 84 W
- Consum de energie pentru Subwoofer:  
117 W
- Consum de energie în standby: < 2 W

## Telecomanda

- Distanță/Unghi: 6 m/30°
- Tip de baterie: CR2025

## Formate audio acceptate

### HDMI ARC

- Dolby Digital, Dolby Digital Plus, LPCM  
2 canale

### OPTICAL

- Dolby Digital, LPCM 2 canale

### BLUETOOTH

- SBC

### USB

- MP3, WMA, WAV, OGG, FLAC

## Notă

- Este posibil ca unitatea să nu poată decoda toate formatele audio de la sursa de intrare. În acest caz, sunetul unității se va anula. Acesta NU este un defect. Asigurați-vă că setarea audio de la sursa de intrare (de ex., TV, consolă de jocuri, player DVD etc.) este setat la PCM, Dolby Digital sau Dolby Digital Plus (consultați manualul de utilizare pentru dispozitivul sursei de intrare pentru detaliile setării audio) cu intrarea OPTICAL/HDMI.



# 7 Rezolvarea problemelor



## Atenție

- Risc de șoc electric Nu demontați niciodată carcasa produsului.

Pentru a păstra valabilitatea garanției, nu încercați niciodată să reparați singur produsul.

Dacă aveți probleme cu utilizarea acestui produs, verificați următoarele puncte înainte de a solicita service.

Dacă totuși aveți o problemă, obțineți asistență la [www.philips.com/support](http://www.philips.com/support).

---

## Unitatea principală

### Butoanele de pe sistemul Soundbar nu funcționează.

- Deconectați Soundbar-ul de la alimentarea cu energie timp de câteva minute, apoi reconectați.

---

## Sunet

### Nu există sunet de la difuzoarele sistemului Soundbar.

- Conectați cablul audio de la Soundbar la televizor sau alte dispozitive.
- Resetați Soundbar-ul la setările din fabrică.
- Pe telecomandă, selectați intrarea audio corectă.
- Asigurați-vă că sunetul Soundbar-ului nu este anulat.

### Sunet distorsionat sau ecou.

- Dacă redați semnal audio din televizor prin Soundbar, asigurați-vă că sunetul televizorului este anulat.

---

## Bluetooth

### Un dispozitiv nu poate fi conectat la Soundbar.

- Dispozitivul nu acceptă profiluri compatibile necesare pentru Soundbar.
- Nu ați activat funcția Bluetooth a dispozitivului. Consultați manualul de utilizare al dispozitivului cu privire la modul de activare a funcției.
- Dispozitivul nu este conectat corect. Conectați corect dispozitivul. (Consultați Operarea Bluetooth de la pagina 13)
- Soundbar-ul este deja conectat cu un alt dispozitiv Bluetooth. Deconectați dispozitivul conectat, apoi încercați din nou.

### Calitatea redării audio de la un dispozitiv Bluetooth conectat este slabă.

- Recepția Bluetooth este slabă Mutați aparatul mai aproape de Soundbar sau îndepărtați orice obstacol dintre dispozitiv și Soundbar.

### Dispozitivul Bluetooth conectat se conectează și se deconectează în mod constant.

- Recepția Bluetooth este slabă Mutați aparatul mai aproape de Soundbar sau îndepărtați orice obstacol dintre dispozitiv și Soundbar.
- Pentru unele dispozitive Bluetooth, conexiunea Bluetooth poate fi dezactivată automat pentru a economisi energie. Acest lucru nu indică o funcționare defectuoasă a sistemului Soundbar.



Marca Bluetooth® și siglele sale sunt mărci înregistrate deținute de Bluetooth SIG, Inc. și orice utilizare a acestor mărci de către MMD Hong Kong Holding Limited se face sub licență. Alte mărci și denumiri comerciale aparțin deținătorilor respectivi.

Fabricat sub licență de la Dolby Laboratories. Dolby, Dolby Audio, și simbolul dublu D sunt mărci comerciale ale Dolby Laboratories.

Mărcile adoptate HDMI, HDMI High-Definition Multimedia Interface, și logoul HDMI Logo sunt mărci comerciale și mărci comerciale înregistrate ale HDMI Licensing Administrator, Inc. în SUA și alte țări.

**Specificațiile pot fi modificate fără preaviz. Accesați [www.philips.com/support](http://www.philips.com/support) pentru actualizări și documente.**

**Philips și emblema scut Philips sunt mărci comerciale înregistrate ale Koninklijke Philips Electronics N.V. și sunt folosite sub licență. Acest produs a fost fabricat de și este vândut sub responsabilitatea MMD Hong Kong Holding Limited sau una dintre companiile sale afiliate, iar MMD Hong Kong Holding Limited este garantul în legătură cu acest produs.**

