

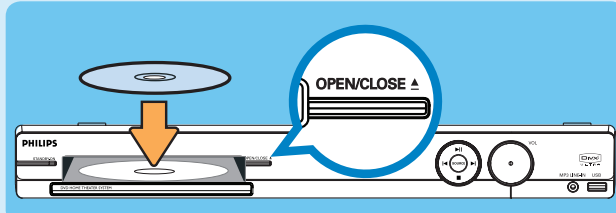







3 Viel Spaß!

Starten der Disc-Wiedergabe

- 1 Drücken Sie die Taste **OPEN/CLOSE** , um das CD-Fach zu öffnen.



- 2 Legen Sie die Disc mit der bedruckten Seite nach oben ein.
- 3 Drücken Sie die Taste **OPEN/CLOSE** , um das CD-Fach zu schließen.
- 4 Die Wiedergabe startet automatisch.
- 5 Wenn das Disc-Menü angezeigt wird, wählen Sie mit den Tasten     eine Menüoption aus, und drücken Sie auf der Fernbedienung die Taste **OK**, um die Wiedergabe zu starten.
- 6 Drücken Sie zum Beenden der Wiedergabe die Taste .

Hinweis Durch Drücken der Taste  u wird die Wiedergabe an der Stelle fortgesetzt, an der sie zuletzt unterbrochen wurde. Um die Wiedergabe ab Beginn zu starten, drücken Sie die Taste .

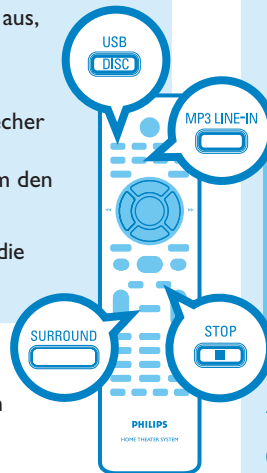

Wiedergabe von anderen unterstützten Geräten

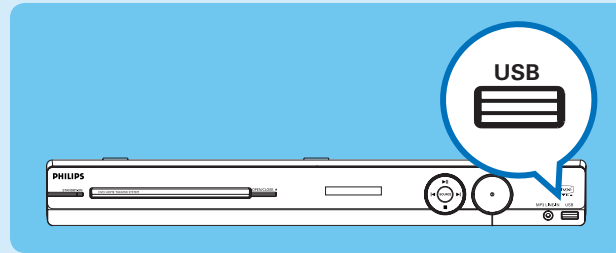

USB-Gerät

- 1 Stecken Sie Ihr USB-Gerät in die USB-Buchse.
- 2 Drücken Sie die Taste **'DISC/USB'**, um in den USB-Modus zu schalten.
- 3 Drücken Sie die Taste , um die Wiedergabe zu starten.
- 4 Um die Wiedergabe zu beenden, drücken Sie die Taste **DISC/USB**. Dadurch wird in den DISC-Modus gewechselt. Jetzt können Sie die Verbindung zum USB-Gerät trennen.

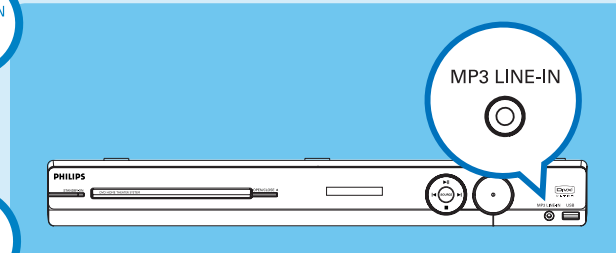

Andere tragbare Audio-Player

- 1 Verbinden Sie mit dem mitgelieferten MP3 LINE-IN-Kabel die Kopfhörerausgangsbuchse Ihres tragbaren Audio-Players mit der Buchse MP3 LINE-IN.
- 2 Drücken Sie auf Ihrem tragbaren Audio-Player die Taste 'PLAY'.
- 3 Drücken Sie die Taste **MP3 LINE-IN**, um die Wiedergabe zu starten.

Benötigen Sie Hilfe?

Benutzerhandbuch

Weitere Informationen finden Sie im Benutzerhandbuch für Ihr Philips DVD/-Home Entertainment-System.

Online

Gehen Sie zu www.philips.com/welcome



2007 © Koninklijke Philips N.V.
All rights reserved.

www.philips.com

Schnellstartanleitung



- 1 Verbinden
- 2 Einrichten
- 3 Viel Spaß!

Verpackungsinhalt

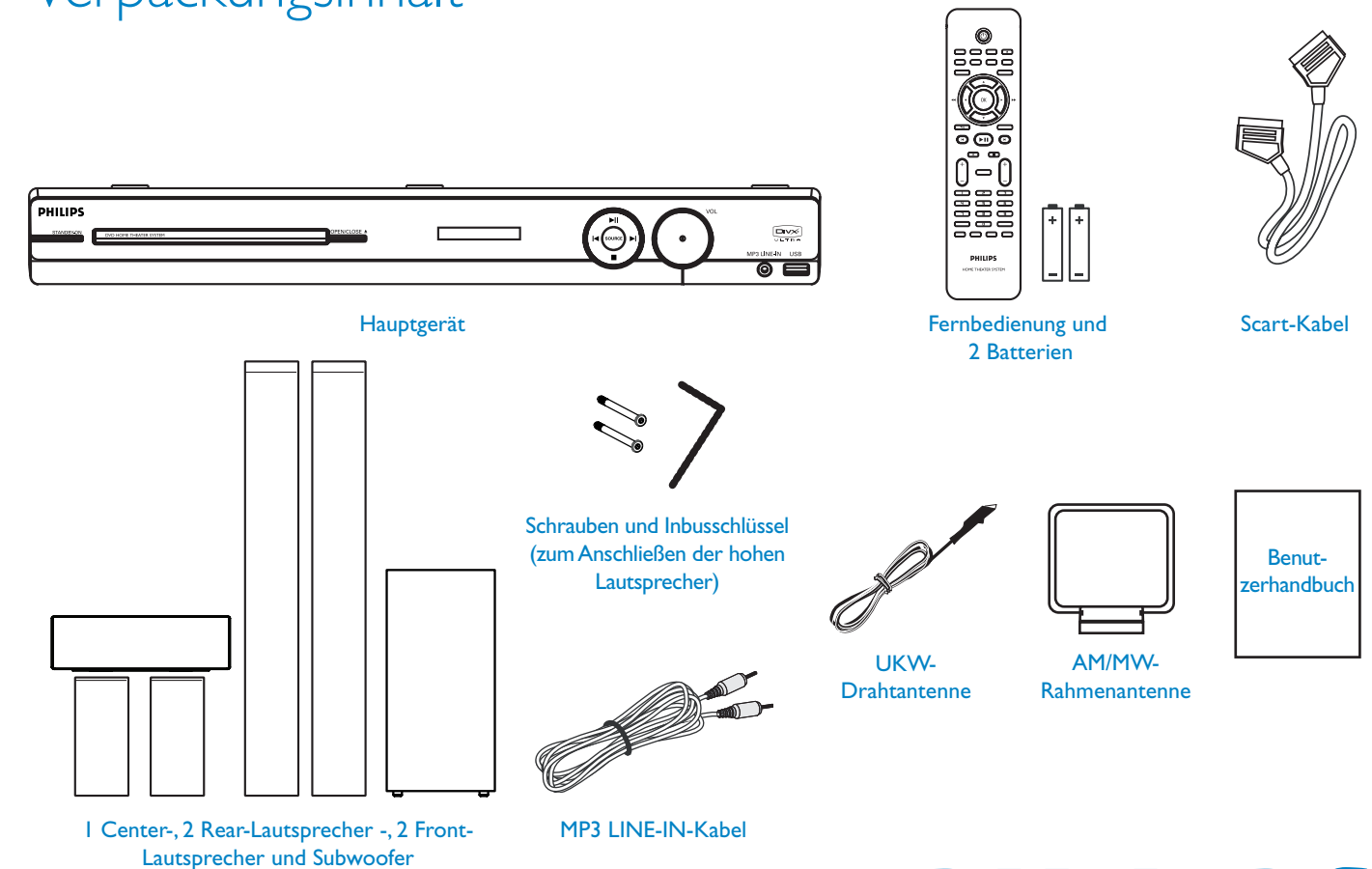

1 Verbinden

A Aufstellung

Die richtige Aufstellung der Lautsprecher ist entscheidend, um ein optimales Klangbild zu erzielen.

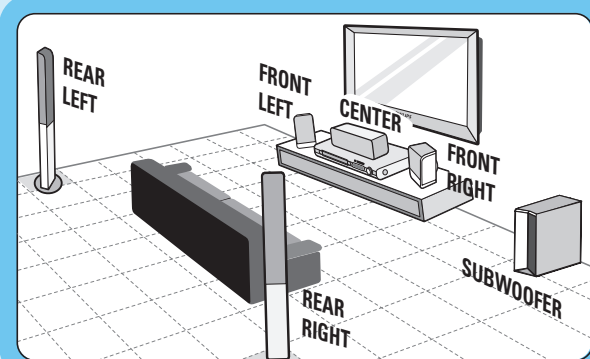

- 1 Stellen Sie den Center-Lautsprecher oberhalb oder nahe des Fernsehgeräts auf.
- 2 Stellen Sie den Subwoofer mindestens einen Meter vom Fernsehgerät entfernt auf dem Boden auf.
- 3 Stellen Sie die Front-Lautsprecher mit dem gleichen Abstand zum Fernseher auf.
- 4 Stellen Sie die Rear-Lautsprecher hinter oder neben den Hörer

B Anschließen des Hauptgeräts am Fernsehgerät

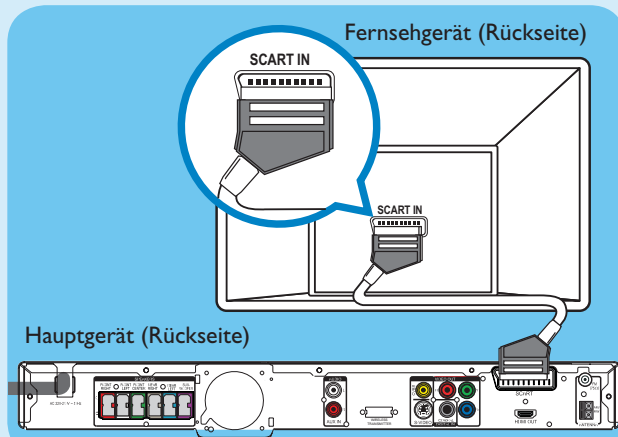

- Verbinden Sie die Buchse SCART am Hauptgerät über das mitgelieferte Scart-Kabel mit der Buchse SCART IN am Fernsehgerät.

Hinweis Die Haupteinheit muss direkt mit Ihrem Fernsehgerät verbunden sein. Drücken Sie auf der Fernbedienung auf **TV**, um beim Fernsehen zur Tonausgabe über die Lautsprecher zu wechseln.

C Anschließen der Front-Lautsprecher und des Subwoofers

- 1 Schließen Sie die hohen Lautsprecher (REAR LEFT/RIGHT) an und befestigen Sie sie, mit den im Lieferumfang enthaltenen Schrauben und dem Inbusschlüssel.

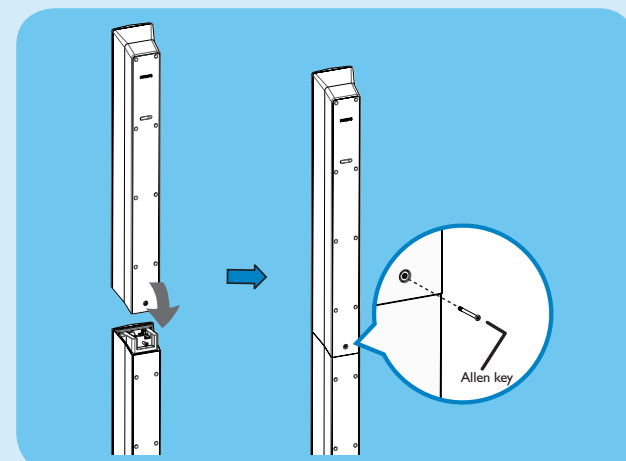

- 2 Verbinden Sie die Stecker der Lautsprecher und des Subwoofers mit den Buchsen auf der Rückseite des Hauptgeräts. Achten Sie dabei darauf, dass die Farben der Stecker und Buchsen übereinstimmen.

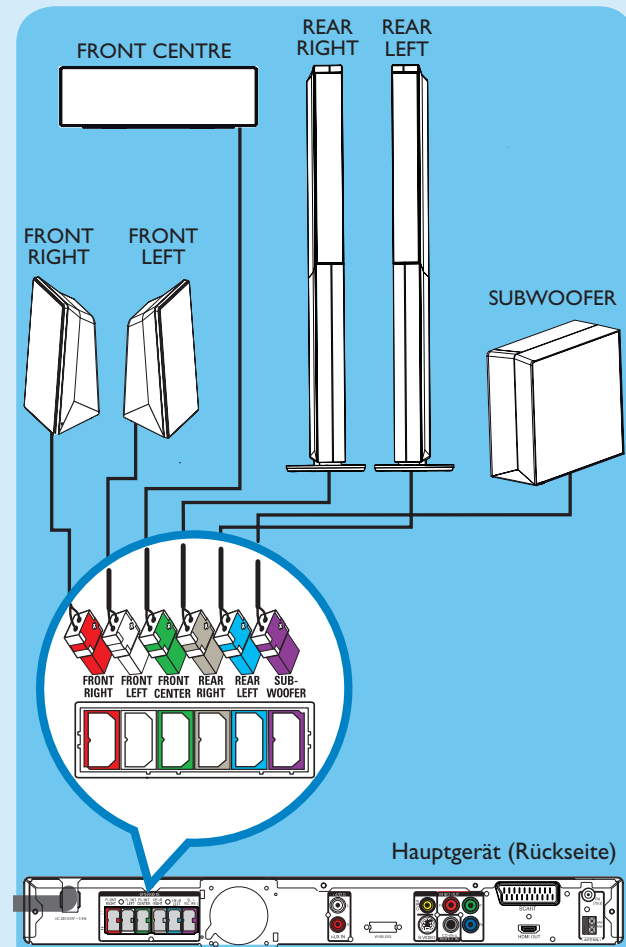

2 Einrichten

A Suchen des Anzeigekanal

- 1 Drücken Sie die Taste **⏻** (STANDBY ON) am Hauptgerät, um es einzuschalten.
- 2 Schalten Sie das Fernsehgerät ein. Wählen Sie den gewünschten Kanal mithilfe der Fernbedienung des Fernsehgeräts aus.

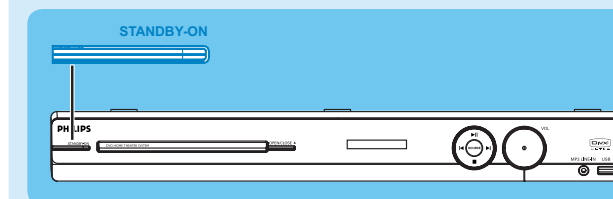

Hinweis Um den richtigen Kanal zu suchen, drücken Sie auf der TV-Fernbedienung so oft auf die Abwärtstaste zur Kanalwahl (oder die Taste 'AV', 'SELECT', **⏻**), bis der richtige Video-Eingangskanal wiedergegeben wird.

B Auswählen der Sprache für die Bildschirmanzeige

- 1 Drücken Sie auf **SETUP**.
{ Allgemeines Setup-Menü } wird angezeigt.

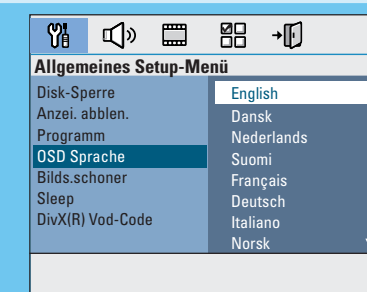

- 2 Markieren Sie mit den Tasten **▼** die Option { OSD Sprache }, und drücken Sie dann auf **▶**.
- 3 Wählen Sie mit den Tasten **▲▼** eine Sprachoption im Menü aus, und drücken Sie zur Bestätigung auf **OK**.
- 4 Drücken Sie zum Beenden die Taste **SETUP**.

Hinweis Die hier eingestellte Spracheinstellung gilt nur für die Menüs, die während der Bedienung dieses Home Entertainment-Systems am Fernsehgerät angezeigt werden, jedoch nicht für das Disc-Menü der DVD.

Das DVD-System verfügt über verschiedene Einrichtungsoptionen (Audioeinrichtung, Videoeinrichtung, Vorzugseinstellungseinrichtung). Weitere Informationen finden Sie im Benutzerhandbuch.

D Schließen Sie die Radio-Antennen und das Netzkabel an

Montieren Sie die Antennen nicht in der Nähe anderer elektronischer Geräte, um Störungen zu vermeiden.

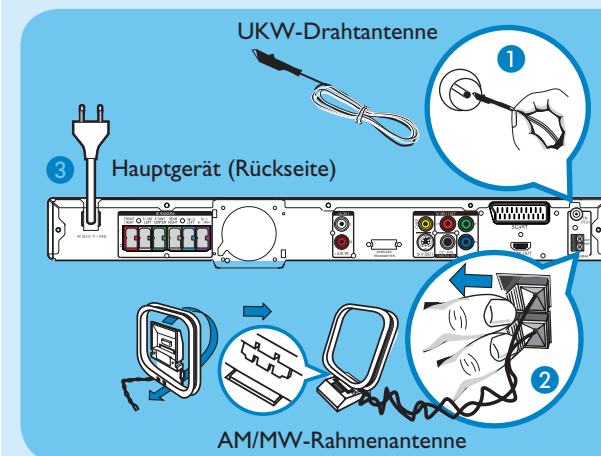

- 1 Verbinden Sie die UKW-Antenne mit dem inneren Anschlussstift der Buchse FM 75 Ω . Ziehen Sie die Antenne heraus, und passen Sie sie für einen optimalen Empfang an.
- 2 Klappen Sie die AM/MW-Rahmenantenne ganz auf, und setzen Sie die Befestigung in die Öffnung. Drücken Sie auf die Laschen, und stecken Sie die Kabel in die Buchsen 'AM/MW' ein.
- 3 Verbinden Sie das Netzkabel des Hauptgeräts mit der Steckdose.

E Anschließen eines Audio-Ausgangs von einem anderen Gerät (optional)

Verwenden Sie ein rot-weißes Audio-Kabel (nicht mitgeliefert), um die Buchsen AUDIO IN-AUX am Hauptgerät mit den Buchsen AUDIO OUT am angeschlossenen Gerät (z. B. DVD-Recorder, Videorecorder, Kabel-/Satellitenbox) zu verbinden.

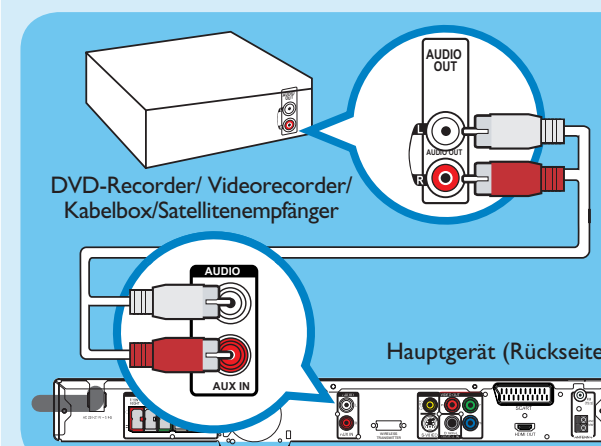

Hinweis Drücken Sie die Taste **'AUX/DI'** auf der Fernbedienung, um AUX als gewünschte Audioquelle auszuwählen.