

Register your product and get support at
www.philips.com/welcome

HTS6520



EN	User manual	3
MS-MY	Manual pengguna	3
ZH-TW	使用手冊	3
ZH-CN	用户手册	3

PHILIPS

目录

1 注意事项	4	6 调节声音	31
安全和重要注意事项	4	控制音量	31
商标声明	4	调节低音/高音	31
		选择 Ambisound	31
		选择预设音效	31
2 您的家庭影院系统	6	7 调整设置	32
特色功能	6	通用设定	32
产品概述	6	音频设定	34
		视频设定	34
		偏好设定	36
3 连接	9	8 其它信息	38
放置家庭影院系统	9	更新软件	38
连接视频电缆	10	保养	38
连接扬声器和低音扬声器	12		
连接收音机天线	12	9 规格	39
连接音频电缆/其它设备	13		
连接电源线	16	10 故障排除	40
安装桌面支架	16		
安装家庭影院系统	16	11 词汇	42
安装扬声器	17		
4 使用入门	18		
装入遥控器电池	18		
查找正确的观看频道	19		
选择菜单显示语言	19		
开始 Ambisound 设定	19		
打开逐行扫描	20		
使用 Philips EasyLink	21		
选择播放来源	22		
5 播放	23		
播放光盘	23		
播放视频	23		
播放音乐	26		
播放照片	26		
播放 USB 设备内容	27		
播放便携式媒体播放机的内容	28		
从 iPod 播放	28		
播放收音机内容	29		

1 注意事项

安全和重要注意事项



警告

- 小心过热！切勿将本产品安装在封闭的空间内。务必在产品周围留出至少 4 英寸的空间以便通风。确保窗帘或其它物体不会遮挡产品上的通风槽。
- 切勿将产品、遥控器或电池放在明火或其它热源（包括直射的阳光）附近。
- 仅在室内使用本产品。让本产品远离水、湿气和盛有液体的物体。
- 切勿将本装置放在其它电器设备上。
- 雷电天气期间，请远离本产品。
- 将电源插头或设备耦合器用作断电设备时，该断电设备应可以随时使用。
- 该设备打开时，存在可见及不可见的激光辐射。避免直视激光束。

回收注意事项

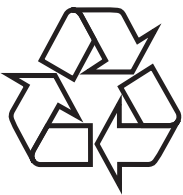

本电子设备包含大量可回收利用的材料，须由专业公司拆卸。如果要弃置旧机器，请将其送往回收中心。有关包装材料、废电池和旧设备的处理方式，请遵守当地有关规定。

版权声明



Be responsible
Respect copyrights

本产品采用版权保护技术，受 Macrovision Corporation 和其它权利所有者拥有的某些美国专利和其它知识产权保护。本版权保护技术须经 Macrovision Corporation 授权方可使用。除非 Macrovision Corporation 另行授权，否则只能用于家用和其它有限观看目的。禁止反向工程或反汇编。

关于逐行扫描技术

消费者须注意，并非所有高清电视均与本产品完全兼容，且可能会导致显示伪像。如果 525 或 625 逐行扫描图像出现问题，建议用户将连接切换为“标准清晰度”输出。关于我们的电视机与 525p 和 625p 型号 DVD 播放机之间的兼容性，如果您还存有有任何疑问，请与我们的客户服务中心联系。

商标声明



在杜比实验室许可下制造。“杜比”、“定向逻辑”和双 D 符号是杜比实验室的商标。



DivX、DivX Ultra 认证及相关徽标是 DivX, Inc. 的商标，并在许可下使用。

DivX® Ultra 认证的正式产品。

可播放具有增强型播放效果的 DivX® 媒体文件和 DivX® 媒体格式的所有 DivX® 视频版本（包括 DivX® 6）。

可播放具有菜单、字幕和音频曲目的 DivX® 视频。



在美国 第 5,451,942、5,956,674

、5,974,380、5,978,762、6,487,535 号专

利和其它已注册及正在申请的美国和世界

专利许可下制造。DTS 和 DTS 数字环绕

声是 DTS, Inc 的注册商标，DTS 徽标以及

Symbol 是 DTS, Inc 的商标。© 1996-2008

DTS, Inc. 保留所有权利。



Windows Media 和 Windows 徽标是 Microsoft Corporation 在美国和/或其它国家/地区的商标或注册商标。



HDMI、HDMI 徽标和高清多媒体接口是 HDMI Licensing LLC 的商标或注册商标。



USB-IF 徽标是 Universal Serial Bus Implementers Forum, inc 的商标。



iPod 是 Apple Computer, Inc., 在美国 和其它国家/地区注册的商标。



ENERGY STAR 以及 ENERGY STAR 标记是已在美国注册的 商标。



2 您的家庭影院系统

欢迎购买并使用 Philips 产品！要享受 Philips 提供的全面支持，请在 www.philips.com/welcome 注册您的产品。

特色功能

Philips EasyLink

您的家庭影院系统支持使用 HDMI CEC（消费电子控制）协议的 Philips EasyLink 功能。您可使用单个遥控器来控制通过 HDMI 连接器连接的 EasyLink 兼容设备。

注

- Philips 不保证本产品可与所有 HDMI CEC 设备进行互操作。

Philips Ambisound

Philips Ambisound 技术能够以更少的扬声器再现多声道环绕声，您无需费心设置全频扬声器系统即可享受醉人的环绕声体验。

视频像素提升至 1080p

以 HDTV 的最高画质欣赏影片。此家庭影院系统可提供分辨率高达 1080p 的全高清视频播放，呈现极为细腻的画质和更优异的清晰度，从而带来更加逼真的画面和绝佳的观看体验。

高速 USB 2.0 连接和 MP3 连接



只需将 USB 设备插入到 USB 插孔中就可播放 MP3/WMA/JPEG/DivX 文件；将便携式媒体播放机插入到 MP3 LINK 插孔中即可欣赏音质卓越的音乐播放。

将音频输出与视频播放同步

如果发送到电视的视频信号比音频流慢，则可通过延迟音频输出来同步音频和视频。

区域码



您可以使用以下区域码播放光盘。

DVD 区域码	国家（地区）
	亚太地区, 台湾, 韩国
	澳大利亚, 新西兰
	中国

产品概述

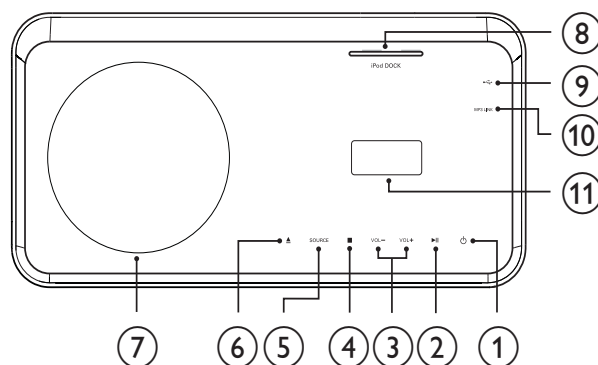
主装置



- ①**  (待机-开机)
 - 打开家庭影院系统或切换到待机模式。
- ②**  (播放/暂停)
 - 开始、暂停或继续播放光盘。
 - 首次设置时，在收音机模式下，收音机将自动调谐电台。
- ③** VOL +/-
 - 增加或降低音量。

- ④ ■ (停止)
 - 停止播放光盘。
 - 在收音机模式中, 删除当前的预设电台。
- ⑤ SOURCE
 - 从已连接的设备选择要播放或听音的媒体。
- ⑥ ▲ (打开/关闭)
 - 打开或关闭光盘仓。
- ⑦ 光盘仓
- ⑧ iPod DOCK
 - 插接 iPod。
- ⑨ 
 - 连接支持 USB 的设备。
- ⑩ MP3 LINK
 - 连接便携式音频播放器
- ⑪ 显示面板







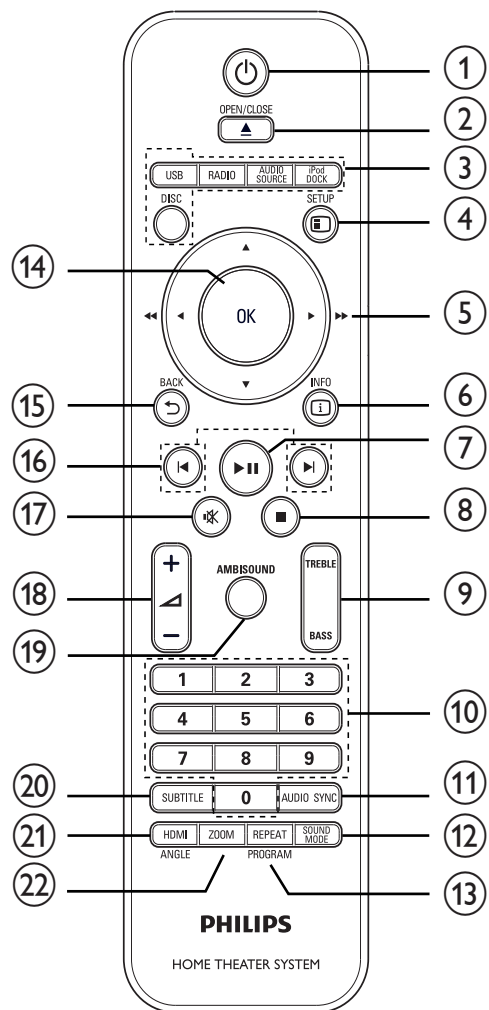

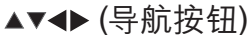

 注

- 本家庭影院设备上的控制按钮均通过触摸屏操控。一秒钟处于不活动状态后, 控制显示屏将以弱光显示。
- 您可更改触摸屏的亮度 (请参阅“调整设置”>“通用设定”>[模糊显示])。

遥控器



- ① ⏻ (待机-开机)
 - 打开 家庭影院系统 或切换到待机模式。
 - 启用 EasyLink 时, 将家庭影院系统和所有 EasyLink 设备切换为待机。注意, 必须按住 ⏻ (待机-开机) 至少 3 秒才会待机。
- ② ▲ OPEN/CLOSE
 - 打开或关闭光盘仓。

- ③ 来源按钮
- **DISC**: 切换到光盘来源。
 - **USB**: 切换到 USB 来源。
 - **RADIO**: 切换至 FM 波段。
 - **AUDIO SOURCE**: 选择音频输入信号源。
 - **iPod DOCK**: 切换到 Dock 中的 iPod。
- ④  **SETUP**
- 进入或退出设置菜单。
- ⑤  (导航按钮)
- 在菜单中导航。
 - 按向左和向右键可进行快退或快进搜索。
 - 在收音机模式下, 按向上和向下键可调谐收音机频率。
 - 在收音机模式下, 按向左或向右键可开始自动搜索。
- ⑥  **INFO**
- 对于光盘, 将显示关于当前状态或光盘的信息。
 - 对于幻灯片, 将显示照片文件的缩略图视图。
- ⑦  (播放/暂停)
- 开始、暂停或继续播放光盘。
 - 首次设置时, 在收音机模式下, 收音机将自动调谐电台。
- ⑧  (停止)
- 停止播放光盘。
 - 在收音机模式中, 删除当前的预设电台。
- ⑨ **TREBLE / BASS**
- 选择高音或低音模式, 然后按  +/- 设置高音或低音输出的级别。
- ⑩ 数字按钮
- 选择要播放的项目。
- ⑪ **AUDIO SYNC**
- 选择光盘的音频语言或声道。
 - 按住以进入音频同步设置, 然后按  +/- 设置音频延迟时间。
 - 在收音机模式下, 在 FM 立体声和 FM 单声道之间切换。
- ⑫ **SOUND MODE**
- 选择预定义的声音效果。
- ⑬ **REPEAT / PROGRAM**
- 选择或关闭重复播放或随机播放模式。
 - 在收音机模式下, 重置预设电台列表: 按下可进行手动重置; 按住可进行自动重置。
- ⑭ **OK**
- 确认输入或选择。
- ⑮  **BACK**
- 返回到上一个屏幕。
 - 对于 DVD, 将转到标题菜单。
 - 对于已打开 PBC 的 VCD 2.0 版或 SVCD, 将在播放时返回到菜单。
- ⑯  (上一个/下一个)
- 跳到上一个或下一个标题、章节或曲目。
- ⑰  (静音)
- 静音或恢复音频输出。
- ⑱  +/-
- 增加或降低音量。
- ⑲ **AMBISOUND**
- 选择立体声输出或多声道环绕输出。
- ⑳ **SUBTITLE**
- 选择光盘的字幕语言。
- ㉑ **HDMI / ANGLE**
- 选择 HDMI 输出的视频分辨率。
 - 按住可从不同的摄像机角度显示视频。
- ㉒ **ZOOM**
- 放大或缩小图片。

3 连接

建立以下连接以使用您的家庭影院系统。

基本连接:

- 视频
- 扬声器和低音扬声器
- 电源

可选连接:

- 收音机天线
- 音频
 - 电视的音频
 - 有线电视盒/录像机/游戏控制台的音频
- 其它设备
 - 便携式媒体播放机
 - USB 设备
 - iPod
- 安装桌面支架
- 安装 家庭影院系统
- 安装扬声器

注

- 有关标识和电源功率, 请参见产品背面或底部的型号铭牌。
- 在建立或更改任何连接之前, 请确保所有设备均已与电源插座断开连接。

提示

- 将本产品连接到电视机时, 您可以根据具体情况和需要, 使用不同类型的连接器。您可以从 www.connectivityguide.philips.com 获得全面的互动式向导, 它可帮助您连接产品。

放置家庭影院系统

- 将 家庭影院系统 放置在不会受到挤压、推拉或碰撞的地方。请勿将本设备置于封闭的橱柜中。
- 请确保您可以完全控制电源线, 以便随时断开 家庭影院系统的电源。

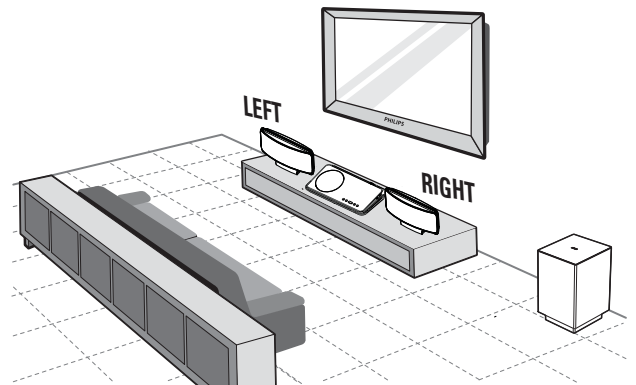

- 1 将此 家庭影院系统 放置在电视附近。
- 2 将扬声器系统置于正常听音高度, 与听音区域处于同一水平。
- 3 在房间角落或距离电视至少 3 英尺的地方放置低音扬声器。

提示

- 为避免电磁干扰或多余的噪音, 切勿将此 家庭影院系统 放置在太过靠近任何辐射设备的位置。

注

- 先将桌面支架安装到本 家庭影院系统 上, 再放在桌面上。(请参阅 16 页码为 ‘安装桌面支架’)
- 您可以安装本 家庭影院系统 (请参阅 16 页码为 ‘安装 家庭影院系统’)。

连接视频电缆

将此 家庭影院系统 连接到电视以观看光盘内容。选择电视可支持的最佳视频连接。

- 选项 1: 连接至 HDMI 插孔 (适合 HDMI、DVI 或 HDCP 兼容电视)。
- 选项 2: 连接至分量视频插孔 (适合标准电视或逐行扫描电视)。
- 选项 3: 连接至视频 (CVBS) 插孔 (适合标准电视)。

注

- 您必须将此 家庭影院系统 直接连接至电视。

连接之前

- 1 推起抓手，卸下后盖。

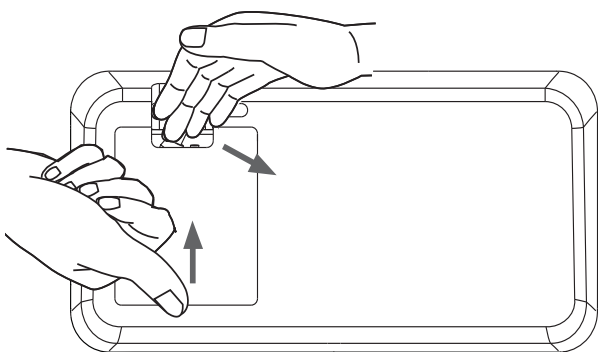

- 2 将电缆连接到相应的插孔，并将其导向顶部的裸眼。
 - 有关连接选项的说明，请参阅下面的页面。
- 3 完成之后，合上后盖。

注

- 所有电缆必须放入后面板内，以便正确关闭后盖。

选项 1: 连接至 HDMI 插孔

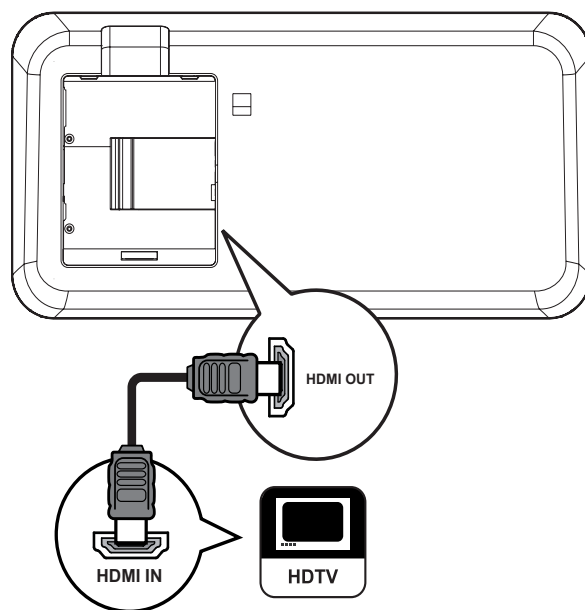

- 1 将 HDMI 电缆 (未提供) 连接至此 家庭影院系统 上的 **HDMI OUT** 插孔和电视上的 HDMI 输入插孔。

注

- 如果设备支持 HDMI CEC 标准，您就可以用单个遥控器控制兼容设备。(请参阅“使用入门”>“使用 Philips EasyLink”)。

提示

- 如果电视只有 DVI 连接，则可通过 HDMI/DVI 适配器连接。连接音频电缆以用于输出声音。
- 您可以优化视频输出。(请参阅“调整设置”>“视频设定”>[HDMI 设置])。
- 此类连接可提供最佳画质。

选项 2: 连接至分量视频插孔

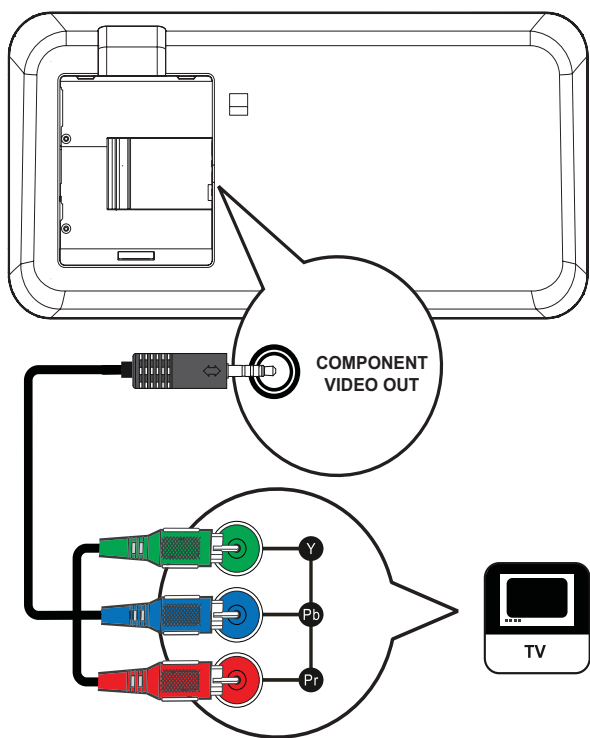

- 1 使用分量视频电缆将本家庭影院系统上的 **COMPONENT VIDEO OUT** 插孔连接至电视上的 **COMPONENT VIDEO** 输入插孔。
 - 如果使用了逐行扫描电视, 则可打开逐行扫描模式。

注

- 电视上的分量视频输入插孔可能标记为 Y Pb/Cb Pr/Cr 或 YUV。
- 此类连接可提供上乘的画质。

选项 3: 连接至视频 (CVBS) 插孔

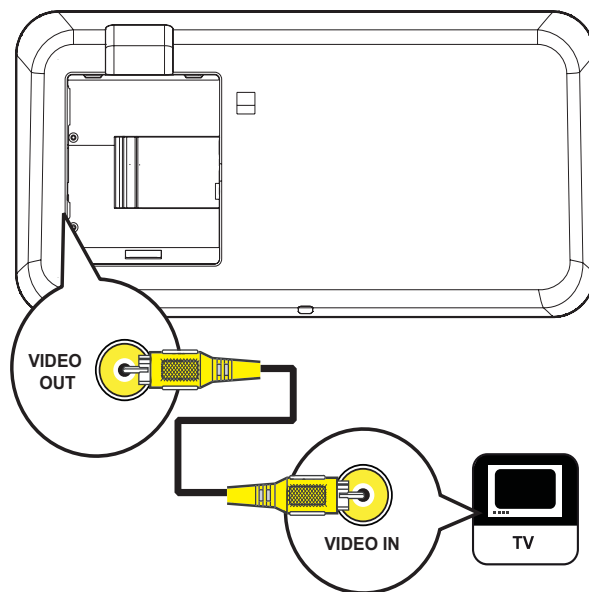

- 1 使用复合视频电缆将此家庭影院系统上的 **VIDEO OUT** 插孔与电视上的 **VIDEO** 输入插孔相连。

注

- 电视上的视频输入插孔可能标记为 A/V IN、VIDEO IN、COMPOSITE 或 BASEBAND。
- 此类连接可提供标准画质。

连接扬声器和低音扬声器

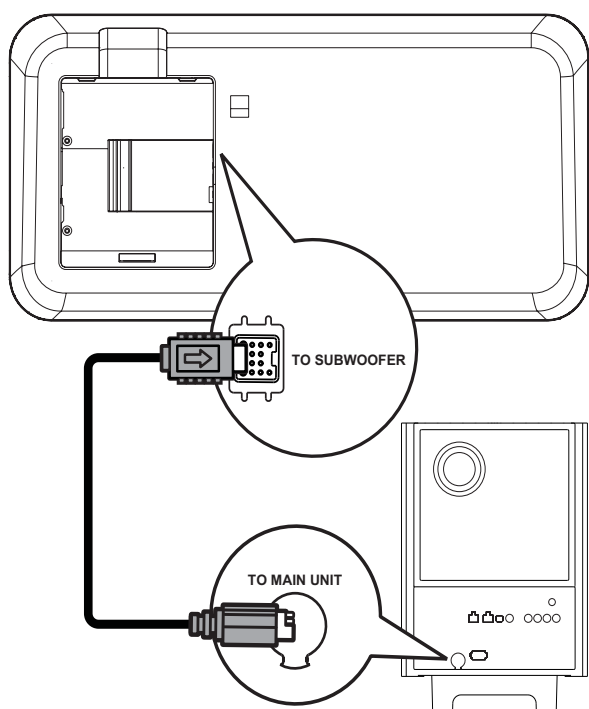
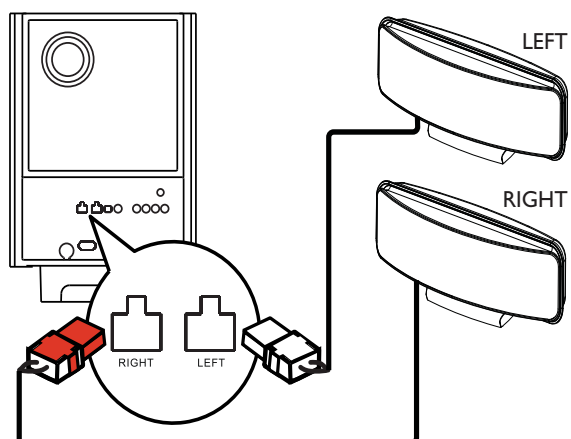

- 1 将左、右扬声器连接到低音扬声器上对应的插孔。
- 2 解开 TO MAIN UNIT 位置的低音扬声器的互连电缆, 将其连接到本家庭影院系统上的 TO SUBWOOFER 插孔。

注

- 确保插头的前面部分完全插入到插孔中。

连接收音机天线

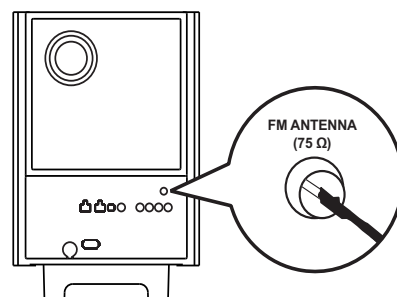

- 1 将 FM 天线连接至低音扬声器上的 FM75Ω 插孔 (对于某些型号, 已连接此电缆)。
- 2 拉伸 FM 天线并将其末端固定到墙上。

* 提示

- 要获得更佳的 FM 立体声接收效果, 请连接外置 FM 天线。

连接音频电缆/其它设备

从其它设备将音频引导至此家庭影院系统，通过多声道环绕声功能欣赏音乐播放。

连接电视的音频

(还可用于 EasyLink 控制)

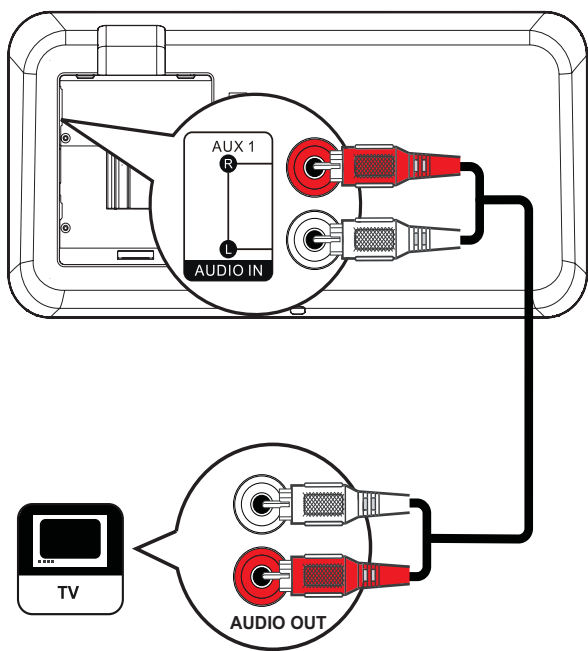

- 1 将音频电缆（未提供）连接至此家庭影院系统上的 **AUDIO IN-AUX1** 插孔和电视上的 **AUDIO** 输出插孔。

注

- 要通过此连接收听音频输出，请反复按 **AUDIO SOURCE**，直到显示面板上显示“**AUX1 INPUT**”。

连接有线电视盒/录像机/游戏控制台的音频

您可以根据设备功能，选择连接至模拟插孔或数字插孔。

连接至模拟插孔

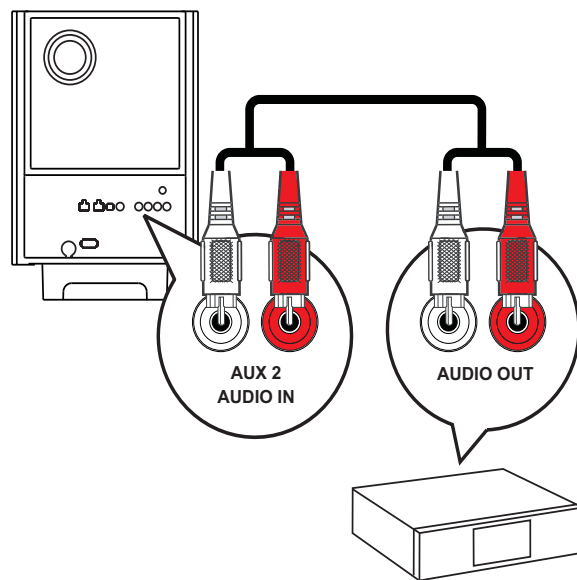

- 1 使用音频电缆（未提供）将低音扬声器上的 **AUDIO IN-AUX2** 或 **AUX3** 插孔与设备上的 **AUDIO** 输出插孔相连。

注

- 要通过此连接收听音频输出，请反复按 **AUDIO SOURCE**，直到显示面板上显示“**AUX2 INPUT**”或“**AUX3 INPUT**”。

连接至同轴插孔

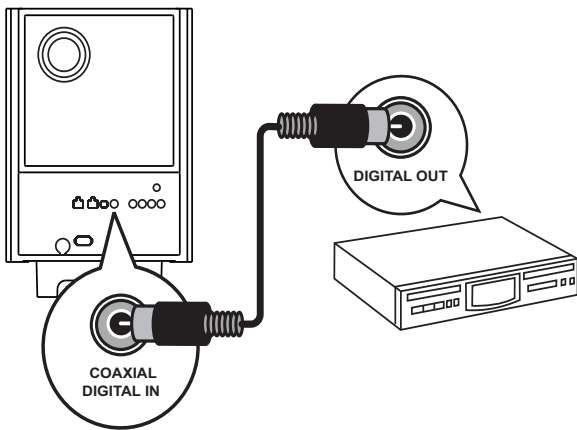

- 1 使用同轴电缆（未提供）将低音扬声器上的 **COAXIAL DIGITAL-IN** 插孔与设备上的 **COAXIAL/DIGITAL** 输出插孔相连。

注

- 要通过此连接收听音频输出，请反复按 **AUDIO SOURCE**，直到显示面板上显示“**COAXIAL INPUT**”。

连接至光纤插孔

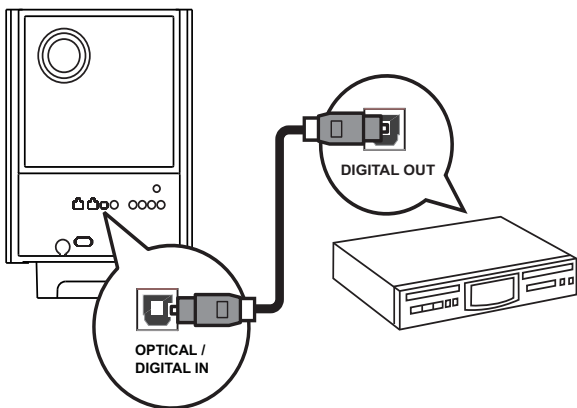

- 1 使用光纤电缆（未提供）将低音扬声器上的 **OPTICAL DIGITAL-IN** 插孔与设备上的 **OPTICAL/SPDIF** 输出插孔相连。

注

- 要通过此连接收听音频输出，请反复按 **AUDIO SOURCE**，直到显示面板上显示“**OPTICAL INPUT**”。

连接便携式媒体播放机

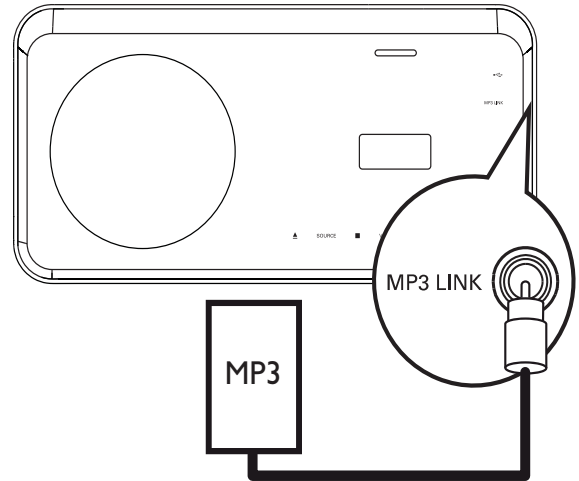

- 1 使用 3.5 毫米立体声音频电缆（未提供）将此家庭影院系统上的 **MP3 LINK** 插孔连接至便携式媒体播放机（如 MP3 播放机）上的耳机插孔。

注

- 要通过此连接收听音频输出，请反复按 **AUDIO SOURCE**，直到显示面板上显示“**MP3 LINK**”。

连接 USB 设备

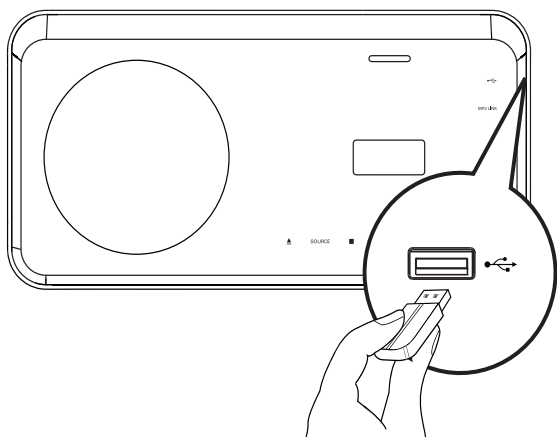

- 1 将 USB 设备连接至此家庭影院系统上的 USB 插孔。

注

- 此家庭影院系统只能播放/查看存储在此类设备上的 MP3、WMA、DivX (Ultra) 或 JPEG 格式文件。
- 按 USB 访问内容并播放文件。

连接 iPod

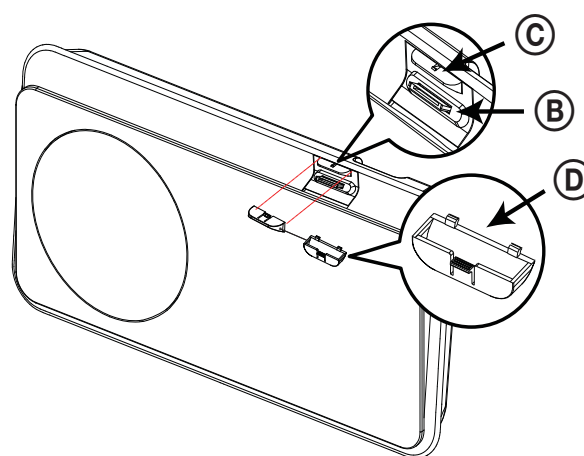
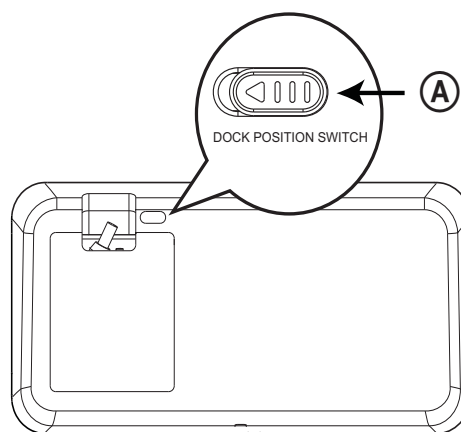

- 1 将“滑动”按钮 (A) 推到一侧，然后移动“支架” (C) 直至到达安装 iPod 的最佳位置。
- 2 放开“滑动”按钮 (A)。
- 3 选择相应的底座适配器 (D)，并将其安装至“支架” (C)。
- 4 将 iPod 插接至本家庭影院系统上的 iPod DOCK 插槽中。

注

- 要通过此连接收听音频输出，请按 iPod DOCK。

连接电源线

警告

- 存在损坏产品的风险！请确保实际电源电压与印在低音扬声器背面或底部的电压相符。在将低音扬声器连接至电源插座之前，请正确设置电压选择器（如果有）。

- 1 完成所有必需的连接后，将电源线连接至电源插座。
↳ 此家庭影院系统只需简单设置即可使用。

安装桌面支架

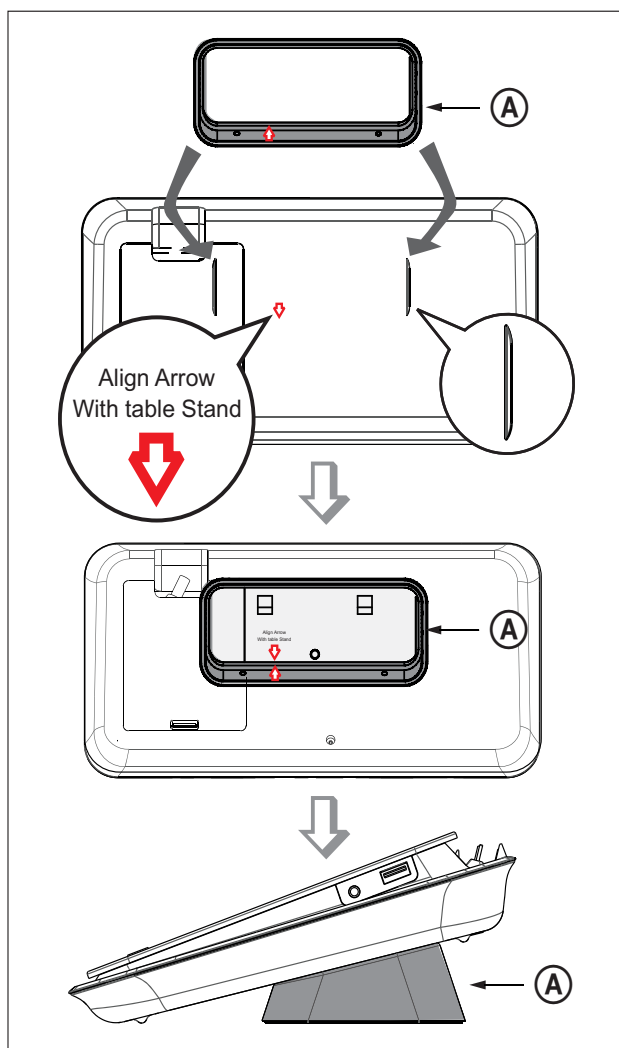

Ⓐ = 桌面托架。

- 1 确保已将所有必需的电缆连接至此家庭影院系统，然后合上后盖。
- 2 将桌面托架安装到本家庭影院系统的背面。
 - 沿箭头方向对准以正确定位和安放。
 - 使用凸起的面板来安放桌面托架。

安装家庭影院系统

注意

- 存在引起人身伤害和损坏产品的风险。只能让专职人员来安装本产品。

- 1 确保已将所有必需的电缆连接至此家庭影院系统，然后合上后盖。
- 2 用螺钉将大号挂架安装到桌面托架上。

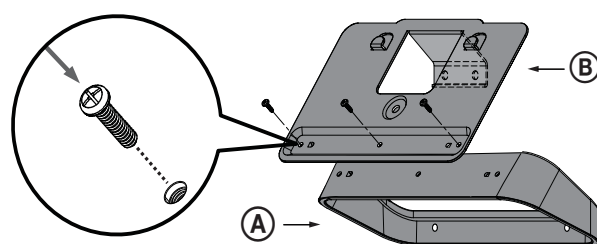

- 3 将托架定位在墙上，钻四个螺孔，然后用螺钉（未提供）将托架固定在墙上。

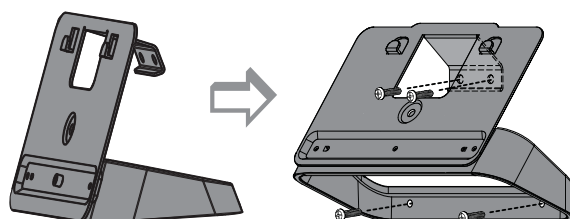

- 4 将本家庭影院系统牢固地挂在已安装好的托架上。

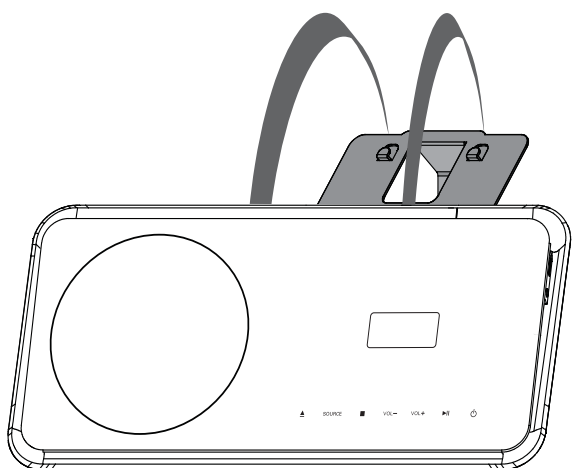

- 5 将附带的旋钮拧入后部中央的孔中，将托架固定到位。

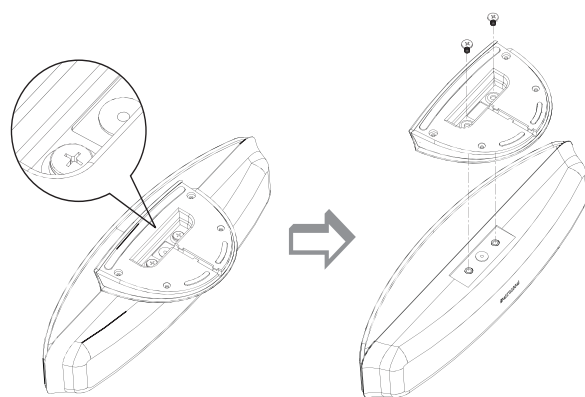
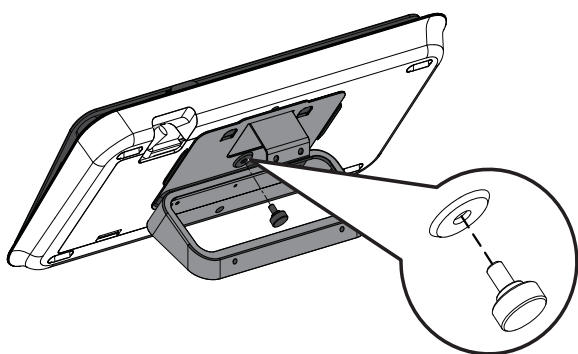

- 2 用螺钉将小号挂架安装到扬声器上。

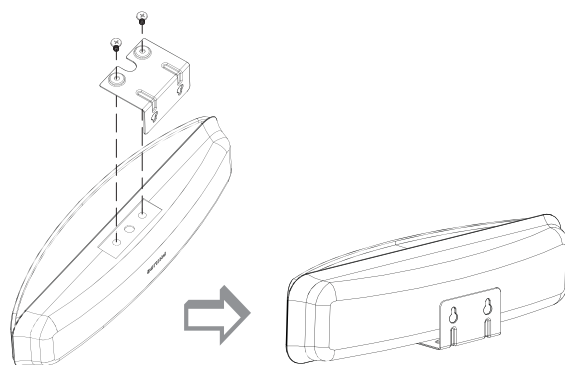

- 3 将两颗螺钉（未提供）固定到墙上，然后将托架挂到螺钉上并使扬声器锁定到位。

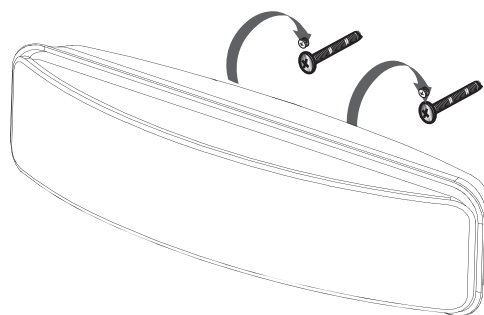

安装扬声器

! 注意

- 存在引起人身伤害和损坏产品的风险。只能让专职人员来安装本产品。

- 1 拧松扬声器底部的螺钉，取下扬声器支架。

4 使用入门

装入遥控器电池

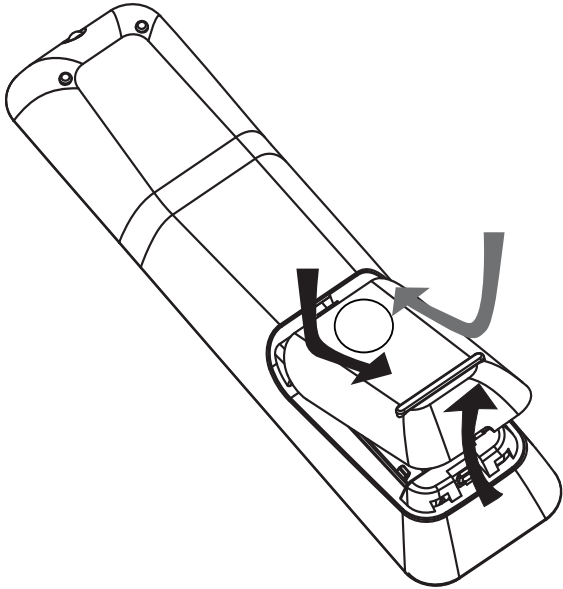

- 1 将遥控器背面的电池盒盖滑开。
- 2 装入 2 节随附的 (AAA) 电池。确保电池的 + 极和 - 极与电池盒内的标记一致。
- 3 将电池盒盖滑回原位。

注

- 请勿混合使用电池（旧电池与新电池或碳电池与碱性电池，等等）。
- 如果电池电量耗尽或遥控器长时间不用，请取下电池。
- 电池含有化学物质，因此应适当地进行处理。

控制播放源

- 1 按 RADIO、USB 或 DISC 按钮选择要控制的来源。
- 2 选择所需功能（例如，⏮️ ⏪️ ⏩️ ⏭️）。

浏览菜单

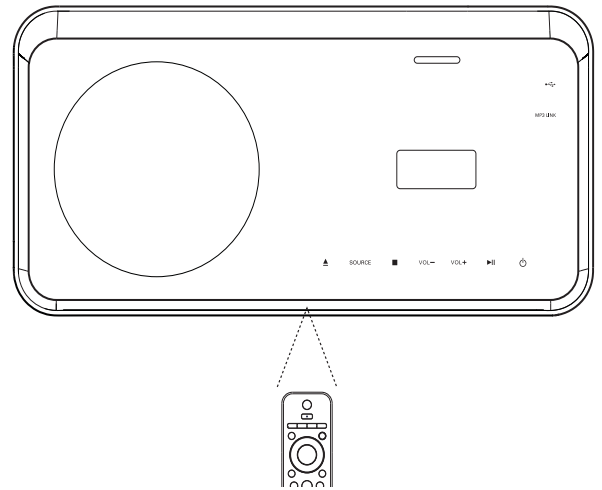

- 1 将遥控器正对着产品上的遥控传感器，选择所需的功能。
- 2 按遥控器上的下列按钮浏览屏幕菜单。

按钮	操作
▲▼	向上或向下移动
◀▶	向左或向右移动
OK	确认选择
1 2 3 4 5 6 7 8 9 0	输入数字

查找正确的观看频道

- 1 按 打开 家庭影院系统。
- 2 按 **DISC** 切换至光盘模式。
- 3 打开电视, 使用以下方法之一切换至正确的视频输入频道:
 - 转至电视的最低频道, 然后按“下一频”按钮, 直到看到 Philips 屏幕。
 - 反复按电视遥控器上的 **SOURCE** 按钮。

提示

- 视频输入频道位于最低频道和最高频道之间, 名称可能为 FRONT、A/V IN、VIDEO、HDMI 等。请参阅电视用户手册, 了解如何在电视上选择正确的输入。

选择菜单显示语言

注

- 如果此 家庭影院系统 连接的是 HDMI CEC 兼容电视, 则会跳过此设置。家庭影院系统将自动切换为与电视设置相同的 OSD 菜单语言。

通用设定	
EasyLink 设置	<input checked="" type="radio"/> 自动
锁碟	<input type="radio"/> English
模糊显示	<input type="radio"/> 中文 (简体)
显示语言	<input type="radio"/> 中文 (繁體)
屏幕保护	<input type="radio"/> Melayu
睡眠定时	<input type="radio"/> Русский
低功耗待机	<input type="radio"/> ไทย
DIVX(R) 随选视讯	

- 1 按 **DISC**。
- 2 按 **SETUP**。
↳ 将显示 [通用设定] 菜单。
- 3 按 。

- 4 按 在菜单中选择 [显示语言], 然后按 。
 - 根据国家/地区或区域的不同, 语言选项也不尽相同。它可能与此处显示的插图不对应。
- 5 按 选择语言, 然后按 **OK**。

提示

- 您可以设置 DVD 光盘菜单的默认语言 (请参阅“调整设置” > “首选项” > [碟片选单语言])。

开始 Ambisound 设定

根据您的室内环境和布置更改 Ambisound 设定, 以获得最佳环绕声效果。

注

- 开始前, 请确保已完成所有必需的连接。
- 在插入光盘进行播放之前, 请完成 Ambisound 设置。

音频设定	
Ambisound设置	
HDMI 音频	
夜间模式	

- 1 按 **DISC**。
- 2 按 **SETUP**。
- 3 按 在菜单中选择 [音频设定], 然后按 。
- 4 在菜单中选择 [Ambisound设置], 然后按 。
 - 如果无法进入设置选项, 可按两次 再尝试上述步骤。

- 5 按 ▲▼ 在菜单中选择设置，然后按 OK。
- 要退出菜单，请按 **⏏** SETUP。

Ambisound设置	
室内音响	<input checked="" type="radio"/> 困难
房间摆放	<input checked="" type="radio"/> 轻音乐
扬声器距离	
聆听位置	

要选择房间条件

- 选择 [室内音响] 并按 ▶。

要选择本 家庭影院系统 在房间中的摆放位置

- 选择 [房间摆放] 并按 ▶。

要选择两个扬声器之间的距离

- 选择 [扬声器距离] 并按 ▶。

要选择聆听位置和扬声器之间的距离

- 选择 [聆听位置] 并按 ▶。

打开逐行扫描

如果电视支持逐行扫描输出，便可使用分量视频连接方式将此 家庭影院系统 连接到电视。（请参阅“连接视频电缆” > “连接至分量视频插孔”）。

视频设定	
电视制式	<input type="radio"/> 开
电视机形式	<input checked="" type="radio"/> 关
画质设定	
HDMI 设置	
隐藏字幕	
逐行	

- 1 打开电视，确保电视逐行扫描模式已禁用（请参阅电视的用户手册）。
- 2 将电视切换至此 家庭影院系统 的正确观看频道。
- 3 按 DISC。
- 4 按 **⏏** SETUP。
- 5 按 ▼ 在菜单中选择 [视频设定]，然后按 ▶。
- 6 选择 [逐行] > [开]，然后按 OK。
↳ 将显示一则警告消息。
- 7 要继续，请选择 [确定] 并按 OK。
↳ 逐行扫描设置即已完成。

注

- 如果屏幕上无图像/图像失真，请等待 15 秒钟以便自动恢复。
- 如果没有显示图像，请按照以下步骤关闭逐行扫描模式：1) 按 ▲ 打开光盘仓。2) 按 ◀。3) 按 AUDIO SYNC。

- 8 按 **⏏** SETUP 退出菜单。
- 9 现在您可以打开电视的逐行扫描模式。

注

- 播放期间，当打开此 家庭影院系统 和电视的逐行扫描模式时，可能会显示失真图像。关闭此 家庭影院系统 和电视上的逐行扫描功能。

使用 Philips EasyLink

您的 家庭影院系统 支持使用 HDMI CEC（消费电子控制）协议的 Philips EasyLink 功能。 您可使用单个遥控器来控制通过 HDMI 连接器连接的 EasyLink 兼容设备。

注

- Philips 不保证本产品可与所有 HDMI CEC 设备进行互操作。

- 1 打开电视和其它已连接设备上的 HDMI CEC 操作。 请参阅电视/设备的手册以了解更多详细信息。
- 2 现在您可以立即体验以下 Philips EasyLink 控制功能。

EasyLink

您可关闭或打开所有 EasyLink 功能。

单触播放

将家庭影院系统连接到支持单触播放功能的设备后，您只需按一次遥控器便可控制家庭影院系统和设备。例如，按 DVD 遥控器上的“播放”后，电视机将自动切换到正确的频道，以显示 DVD 内容。要启用单键式播放功能，必须在操作之前将视频光盘放入光盘仓中。

单触待机

将家庭影院系统连接到支持待机功能的设备后，您便可以用家庭影院系统的遥控器将家庭影院系统和所有连接的 HDMI 设备置于待机状态。您可使用任何已连接 HDMI 设备的遥控器执行单键式待机操作。

系统音频控制

将家庭影院系统连接到 HDMI CEC 兼容设备后，您的家庭影院系统可以自动开启以播放已连接设备上的音频。若要使用单触音频，必须将音频输入从已连接设备映射到家庭影院系统。

音频输入映射



正确映射音频输入后，此 家庭影院系统 将自动切换到所播放设备的音频。

将音频输入映射至已连接的设备

注

- 执行此操作之前，请确保 HDMI 电视和其它 HDMI 设备的音频输出已连接至此 家庭影院系统的音频输入插孔。

通用设定	
EasyLink 设置	<input type="radio"/> EasyLink
锁碟	<input type="radio"/> 单键式播放
模糊显示	<input type="radio"/> 单键式待机
显示语言	<input type="radio"/> 系统音频控制
屏幕保护	<input checked="" type="radio"/> 音频输入映射
睡眠定时	
低功耗待机	
DIVX(R) 随选视讯	

- 1 按 DISC。
- 2 按  SETUP。
↳ 将显示 [通用设定] 菜单。
- 3 按 。
- 4 选择 [EasyLink 设置]，然后按 。
 - [单键式播放] 和 [单键式待机] 功能出厂默认为打开。
- 5 选择 [系统音频控制] > [开]，然后按 OK 开始扫描设备。
↳ 完成扫描后，将显示音频输入映射菜单。

音频输入映射	
Aux1 输入	○ [TV]
Aux2 输入	○ [DVD 3400]
Aux3 输入	○ other(non-HDMI)
Coaxial Input	
光纤输入	

- 6 选择此 家庭影院系统 用于连接其它 HDMI 设备的音频输入, 然后按 ►。
 - 例如, 如果电视音频已连接至此 家庭影院系统 上的 **AUX1** 插孔, 可选择 **[Aux1 输入]** 并用位于右面板的电视 (品牌名称) 进行映射。
- 7 选择正确的连接设备, 然后按 **OK**。
 ↳ 重复步骤 5~7 以映射其它连接设备。
- 8 按 **SETUP** 退出菜单。

选择播放来源

在主装置上

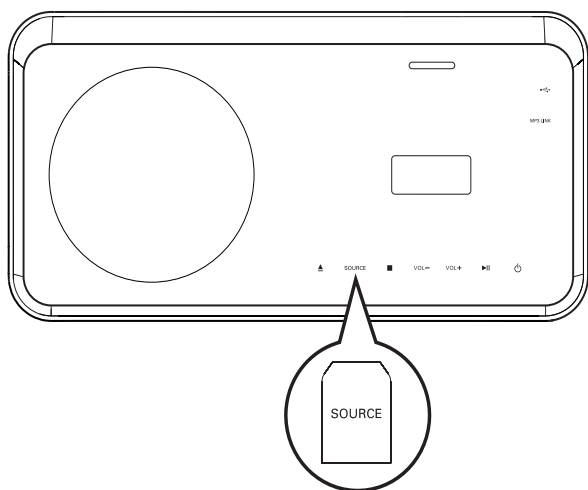

- 反复按 **SOURCE** 选择: **DISC > IPOD > RADIO FM > COAXIAL INPUT > OPTICAL INPUT > AUX1 INPUT > AUX2 INPUT > AUX3 INPUT > MP3 LINK > USB > DISC ...**

在遥控器上

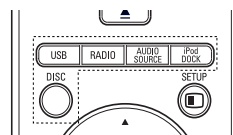

- 按 **iPod DOCK** 切换至插接模式。
- 反复按 **AUDIO SOURCE** 以切换至已连接的音频源:

显示	设备已连接至
AUX1 输入	AUDIO IN-AUX1 插孔
AUX2 输入	AUDIO IN-AUX2 插孔
AUX3 输入	AUDIO IN-AUX3 插孔
COAXIAL 输入	DIGITAL IN-COAXIAL 插孔
OPTICAL 输入	DIGITAL IN-OPTICAL 插孔
MP3 LINK	MP3 LINK 插孔

- 按 **RADIO** 切换至 FM 波段。
- 按 **USB** 切换至 USB 模式。
- 按 **DISC** 切换至光盘模式。

5 播放

播放光盘



注意

- 切勿将光盘以外的任何物体放入光盘仓中。
- 切勿触摸光盘仓内的光盘光学镜头。

- 1 按 **▲** 打开光盘仓。
- 2 使标签朝上, 插入光盘。
 - 对于双面光盘, 将要播放的一面朝上装入。
- 3 按 **▲** 关闭光盘仓并开始播放光盘。
 - 要观看光盘播放, 请打开电视并调到此 家庭影院系统 的正确观看频道。
 - 要停止播放光盘, 请按 **■**。



注

- 检查受支持光盘的类型 (请参阅“规格” > “播放媒体”)。
- 如果显示了密码输入菜单, 则必须输入密码才能播放被锁定或受限制的光盘。
- 如果暂停或停止播放光盘约 15 分钟, 屏幕保护程序将激活。要禁用屏幕保护, 请按 **DISC**。
- 若在暂停或停止播放光盘后的 30 分钟内不按任何按钮, 本 家庭影院系统 将自动切换至待机模式。

播放视频



注

- 对于视频光盘, 播放将始终从上次停播点继续进行。要从头开始播放, 请在显示消息时按 **◀**。

控制视频播放

- 1 播放标题。
- 2 使用遥控器控制标题。

按钮	操作
▶ 	开始、暂停或继续播放光盘。
■	停止播放光盘。
▶	跳至下一个标题或章节。
◀	跳至当前标题或章节的开头部分。按两次可跳至上一个标题或章节。
◀◀ / ▶▶	快进 (向右) 或快退 (向左) 搜索。反复按可更改搜索速度。在暂停模式下, 慢动作向后或向前播放。
▲ / ▼	慢进 (向下) 或慢退 (向上) 搜索。反复按可更改搜索速度。对于 VCD, 只能慢速向前播放。

更改视频播放

- 1 播放标题。
- 2 使用遥控器更改视频播放。

按钮	操作
AUDIO SYNC	选择光盘的音频语言或声道。
SUBTITLE	选择光盘的字幕语言。
REPEAT	选择或关闭重复播放或随机播放模式。 重复播放选项因光盘类型而异。 对于 VCD, 仅当关闭 PBC 模式时才能进行重复播放。
ZOOM	放大或缩小图片。 要在缩放的图像上进行上下左右平移, 请按 导航按钮。
INFO	显示当前状态或光盘信息。 您可以在此处更改视频播放选项, 而不必中断播放光盘。

注

- 一些操作可能对某些光盘不起作用。有关详情, 请参阅光盘随附的信息。

进入 DVD 菜单

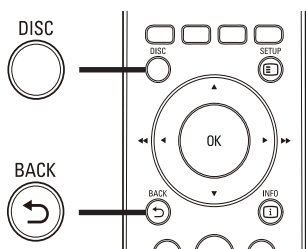

- 1 按 DISC 进入光盘主菜单。
- 2 选择播放选项, 然后按 OK。
 - 在某些菜单中, 可按 数字按钮 输入选择。
 - 要在播放时返回到标题菜单, 请按 ↩ BACK。

进入 VCD 菜单

VCD 的 PBC (播放控制) 出厂默认为启用。装入 VCD 后, 将会显示内容菜单。

- 1 按 ▲▼ 选择播放选项, 然后按 OK 开始播放。
 - 如果 PBC 为关闭状态, 则会跳过该菜单, 并从第一个标题开始播放。
 - 要在播放时返回到菜单, 请按 ↩ BACK (仅在打开 PBC 模式时适用)。

提示

- 您可以更改 PBC 设置 (参阅“调整设置”>“偏好设定”>[PBC])。

将音频输出与视频播放同步

如果视频播放比音频输出慢 (即声音与画面不匹配), 您可以延迟音频输出时间以与视频相匹配。

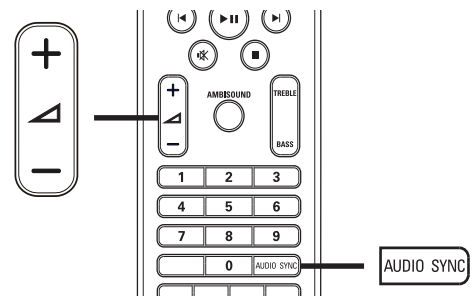

- 1 按住 AUDIO SYNC 直到显示“AUDIO SYNC”。
- 2 在五秒内按 ▲ +/- 设置音频输出的延迟时间。

注

- 如果未在五秒钟之内使用音量控制, 它将恢复正常的音量控制功能。

从不同的摄像机角度观看视频播放

- 1 播放时, 按住 **ANGLE** 显示角度选项。
- 2 按 **数字按钮** 选择一个角度。
↳ 播放画面此时将切换至所选角度。

注

- 仅适用于播放包含多角度场景的光盘。

使播放快速跳至特定时间

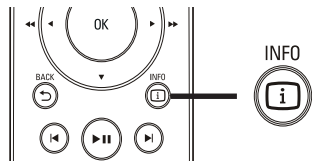

- 1 播放时, 按 **INFO**。
↳ 此时将显示光盘状态菜单。
- 2 按 **▲▼** 查看信息, 然后按 **OK**。
 - **[标题时间]** (标题时间)
 - **[章节时间]** (章节时间)
 - **[全碟时间]** (整碟时间)
 - **[曲目时间]** (曲目时间)
- 3 按 **数字按钮** 输入要跳至的时间, 然后按 **OK**。

注

- 此选项因光盘类型而异。

播放 DivX® 视频

DivX 视频是一种数字媒体格式, 可在提供高压缩率的同时保持较高的画质。您可在经 DivX® 认证的家庭影院系统上欣赏 DivX 视频。

- 1 插入包含 DivX 视频的光盘或 USB。
- 2 按 **DISC** 或 **USB**。
↳ 将显示内容菜单。
- 3 选择要播放的标题, 然后按 **▶||**。
- 4 使用遥控器控制标题。

按钮	操作
AUDIO	选择音频语言或声道。
SYNC	
SUBTITLE	选择 DVD 或 DivX 字幕语言。
■	停止播放。 对于 DivX Ultra 视频, 再次按此按钮可显示内容菜单。
INFO	将显示 DivX Ultra 视频信息。

注

- 您仅可播放通过此家庭影院系统中的 DivX 注册码租借或购买的 DivX 视频 (请参阅“调整设置”>“通用设定”> **[DIVX(R) 随选视讯]**)。
- 可播放最大为 4GB 的 DivX 视频文件。
- 如果无法正确显示字幕, 请更改字符集 (参阅“调整设置”>“首选项”> **[DIVX 字幕]**)。
- 此家庭影院系统最多可播放 45 个字幕字符。

播放音乐

控制音频曲目播放

- 1 播放曲目。
- 2 使用遥控器控制曲目。

按钮	操作
▶	开始、暂停或继续播放光盘。
■	停止播放光盘。
▶	跳到下一曲目。
◀	跳至当前曲目的开头部分。按两次可跳至上一首曲目。
	选择要播放的项目。



◀◀/▶▶	快进(向右)或快退(向左)搜索。反复按可更改搜索速度。
REPEAT	选择或关闭重复播放或随机播放模式。

播放 MP3/WMA 音乐

MP3/WMA 是一种高压缩率的音频文件(文件扩展名为 .mp3 或 .wma)。

- 1 插入包含 MP3/WMA 音乐的光盘或 USB。
- 2 按 DISC 或 USB。
↳ 将显示内容菜单。
- 3 选择文件夹, 然后按 OK。
- 4 选择要播放的曲目, 然后按 ▶||。
 - 要返回到主菜单, 请按 ◀ BACK 或按 ▲ 直到选中“上一个”文件夹, 然后按 OK。

注

- 对于以多段刻录方式刻录的光盘, 将只播放第一段。
- 此家庭影院系统不支持 MP3PRO 音频格式。
- 如果 MP3 曲目名称 (ID3) 或专辑名称中含有任何特殊字符, 它可能无法在屏幕上正确显示, 因为这类字符不受支持。
- 一些 WMA 文件受数字版权管理保护, 无法在此家庭影院系统上显示。
- 将不会显示或播放超出此家庭影院系统支持范围的文件夹/文件。

提示

- 您可以选择显示数据内容, 查看文件夹或文件(参阅“调整设置”>“首选项”>[MP3/JPEG 显示])。

播放照片

以幻灯片放映方式播放照片

此家庭影院系统可播放 JPEG 照片(文件扩展名为 .jpeg 或 .jpg)。

- 1 插入包含 JPEG 照片的光盘或 USB。
- 2 按 DISC 或 USB。
↳ 将开始幻灯片放映(对于 Kodak 光盘), 或显示内容菜单(对于 JPEG 光盘)。
- 3 选择要播放的文件夹/相册。
 - 要预览文件夹/相册中的照片, 请按 ⓘ INFO。

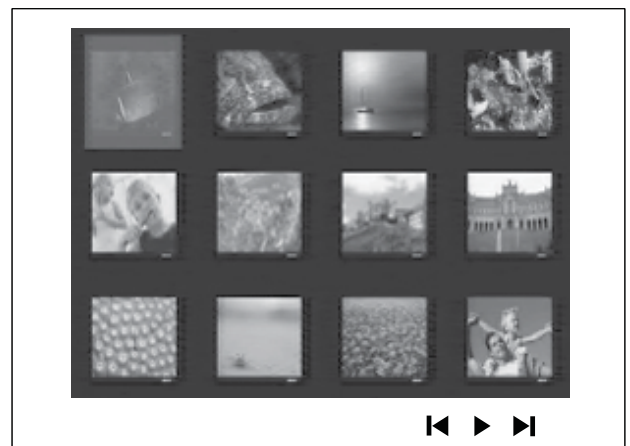

- 要转至上一个或下一个屏幕显示, 请按 ◀ / ▶。
- 要选择照片, 请按 **导航按钮**。
- 要只显示选中的照片, 请按 **OK**。

- 4 按 ▶|| 开始幻灯片放映。
- 要返回到菜单, 请按 ◀ **BACK**。

注

- 由于编入光盘中的歌曲/照片数量很多, 在电视上显示光盘内容可能需要较长时间。
- 如果 JPEG 照片不是以“exif”类型的文件录制的, 则显示屏上不会显示实际缩略图。而以“蓝色山脉”缩略图替代。
- 此家庭影院系统只能显示符合 JPEG-EXIF 格式的数码相机照片, 而几乎所有数码相机都使用此格式。它不能显示动画 JPEG 以及 JPEG 以外的其它格式的照片, 或与图像关联的声音剪辑。
- 将不显示或播放超出此家庭影院系统支持范围的文件夹/文件。

控制照片播放

- 1 以幻灯片放映方式播放照片。
- 2 使用遥控器控制照片。

按钮	操作
◀	跳至上一张照片。
▶	跳至下一张照片。
▲	顺时针旋转照片。
▼	逆时针旋转照片。
ZOOM	放大或缩小图片。 在缩放模式下将暂停播放。
■	停止播放。

播放带音乐的幻灯片

同时播放 MP3/WMA 音乐文件和 JPEG 照片文件以创建音乐幻灯片。MP3/WMA 和 JPEG 文件必须存储在同一光盘或 USB 设备上。

- 1 播放 MP3/WMA 音乐。
- 2 导航到照片文件夹/相册, 并按 **OK** 开始幻灯片放映。

- ↳ 将开始幻灯片放映, 一直播放到照片文件夹或相册的末尾。
- ↳ 音频将持续播放至光盘的末尾。
- 要停止幻灯片播放, 请按 **■**。
- 要停止音乐播放, 请再次按 **■**。

播放 USB 设备内容

此家庭影院系统可以播放/查看存储在下列 USB 设备上的 MP3、WMA、DivX (Ultra) 或 JPEG 文件:

- 符合 PTP 标准的数码相机
- 闪存盘
- 存储卡读写器
- 硬盘 (需要外部电源)

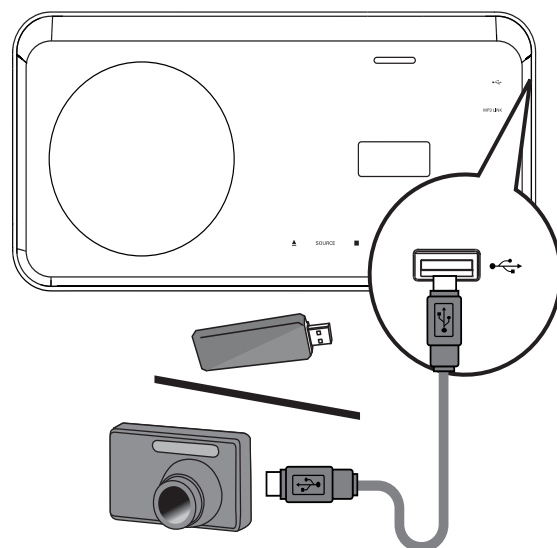

- 1 将 USB 设备插入 (USB) 插孔。
- 2 按 **USB**。
↳ 将显示目录菜单。
- 3 选择要播放的文件, 然后按 ▶||。
↳ 开始播放。
- 要停止播放, 请按 **■** 或移除 USB 设备。

注

- 如果设备不能接入 USB 插孔, 则可通过 USB 延长线连接。
- 如果您连接的是多 USB 存储卡/设备读写器, 则只能访问其中一个存储卡/设备。

播放便携式媒体播放机的内容

只需将便携式媒体播放机 (例如 MP3 播放机) 连接至此 家庭影院系统, 就可欣赏卓越音质的音乐专辑。

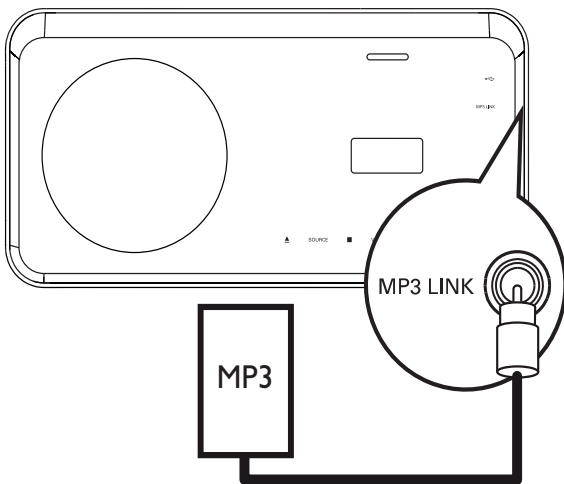

- 1 使用 3.5 毫米立体声音频电缆 (未提供) 将此 家庭影院系统 上的 **MP3 LINK** 插孔连接至便携式媒体播放机的“耳机”插孔。
- 2 反复按 **AUDIO SOURCE** 直到显示“MP3 LINK”。
- 3 将开始在便携式媒体播放机上播放。
 - 要停止播放, 请按便携式媒体播放机上的 **STOP**。

注

- 只能在便携式媒体播放机上控制播放。
- 在切换到其它播放媒体/来源之前, 请在便携式媒体播放机上停止播放。

从 iPod 播放

只需将 iPod 插入 iPod DOCK 插槽, 即可通过本 家庭影院系统 欣赏 iPod 播放。受支持的 iPod 系列列表:

iPod mini	iPod mini 第 2 代
iPod touch	iPod touch 第 2 代
iPod classic (80/120/160 GB)	iPod nano 第 1/第 2/第 3/第 4 代
带彩色显示屏的 iPod	iPod 第 5 代

注

- 有关受支持的 iPod 系列的最新更新, 请参阅 Philips 网站。

控制 iPod 音乐

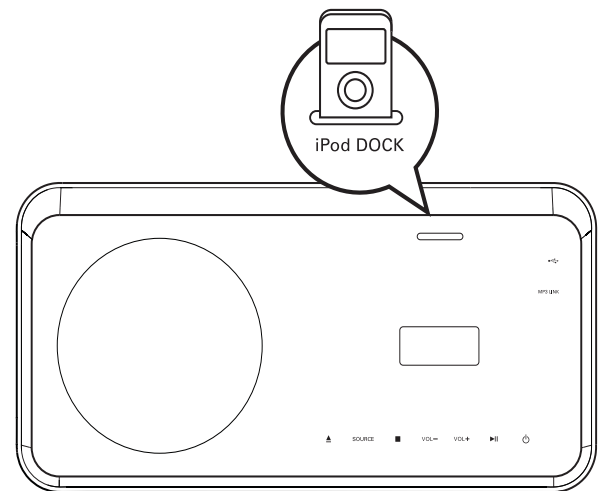

- 1 将 iPod 插接到 iPod DOCK 插槽, 并打开 iPod。
- 2 按 iPod DOCK。
 - 可能需要较长的时间来验证某些 iPod 系列的兼容性。
- 3 开始在 iPod 上播放。
- 4 使用遥控器控制音乐播放。

按钮	操作
VOL +/-, ▲ +/-	增加或降低音量。
SOUND MODE	选择预定义的声音效果。
AMBISOUND	选择立体声输出或多声道环绕输出。
⏮	跳至上一或下一曲目。
⏪ / ⏩	快进 (向右) 或快退 (向左) 搜索。反复按可更改搜索速度。
⏸	在 EasyLink 设备上开始、暂停或继续播放。
ℹ INFO	切换至“扩展控制模式”，以便通过电视上显示的内容来控制 iPod 播放。在此模式下，iPod 上的控制按钮不起作用。再次按此按钮返回简单播放模式。

注

- 处于 iPod 模式时，iPod 的电池将会充电。
- 在“扩展控制模式”下，只能使用遥控器上的 **导航按钮** 通过电视上的屏幕显示来控制 iPod 播放。

播放收音机内容

检查 FM 天线是否已连接到此 家庭影院系统。如果未连接，请将随附的 FM 天线连接至 **FM75 Ω** 插孔并将其末端固定到墙上。

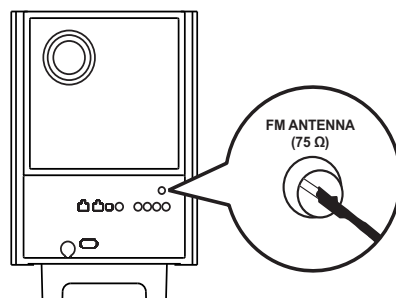

提示

- 要获得更佳的 FM 立体声接收效果，请连接外置 FM 天线（未提供）。
- 尽量将天线放在距离电视、录像机或其它辐射源较远的地方，以避免受到干扰。

首次调谐

首次进入收音机模式时，请遵循说明安装电台。



- 1 按 **RADIO**。
↳ 将显示“**AUTO INSTALL ... PRESS PLAY**”。
- 2 按 **▶||**。
↳ 将存储所有检测到的电台。
↳ 完成之后，将调谐到第一个预设电台。
 - 要停止自动调谐，请按 **■**。

注

- 此家庭影院系统最多可存储 40 个电台。
- 如果未激活自动安装功能，或存储的电台数少于 5 个，系统将提示您重新安装电台。

收听广播

- 1 按 **RADIO**。
- 2 使用遥控器控制收音机。

按钮	操作
	选择预设电台。
	向上或向下调节无线电频率。
	按住该按钮可将当前电台从预设列表中删除。 其它电台的预设号码将保持不变。

提示

- 按 **AUDIO SYNC** 可在 FM 立体声和 FM 单声道模式之间切换。



重新安装所有电台

- 1 按 **RADIO**。
- 2 按住 **PROGRAM** 超过 5 秒钟。
↳ 将替换所有预先存储的电台。

注

- 如果在安装期间未检测到立体声信号或者只检测到 5 个以下电台，请检查收音机天线连接。

搜索并分别存储电台

- 1 按 **RADIO**。
- 2 按 。
↳ 将开始搜索，直到搜索到电台。
- 3 重复第 2 步，直到调谐到您要存储的电台。
 - 要微调无线电频率，请按  / 。

- 4 按 **PROGRAM**。
↳ 预设电台编号开始闪烁。
↳ 如果在完成上述步骤后的 20 秒之内未执行任何操作，就会退出预设模式。
- 5 按  (或 **数字按钮**) 可选择要存储的预设电台编号。
- 6 按 **PROGRAM** 确认。

更改调谐栅

在某些国家/地区，FM 频段中相邻频道间的调频幅度是 50kHz 或 100 kHz。

注

- 此功能仅适用于某些地区。
- 更改调谐栅将擦除所有预设电台。

- 1 按 **RADIO**。
- 2 按 。
- 3 按住  直到显示“GRID 9”（栅 9）或“GRID 10”（栅 10）。
↳ “GRID 9”对应 50 kHz，“GRID 10”对应 100 kHz。

6 调节声音

控制音量

- 1 按 \blacktriangleleft +/- (VOL +/-) 可增大或减小音量。
 - 要静音, 请按 M 。
 - 要恢复音量, 请再次按 M 或按 VOL +。

调节低音/高音

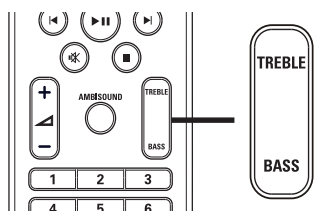

- 1 按 TREBLE 或 BASS。
- 2 在 5 秒钟内, 按 \blacktriangleleft +/- (VOL +/-) 设置高音调 (TREBLE) 或低音调 (BASS) 的级别。

选择 Ambisound

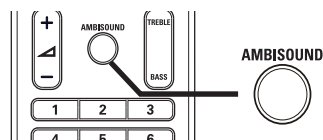

- 1 反复按 AMBISOUND 选择最适合所播放的视频或音乐的 Ambisound 输出。

选项	描述
自动	根据音频流来选择环绕声输出。
多声道	5.1 多声道输出, 营造标准电影体验。
立体声	两个前置扬声器带来立体声效果。

选择预设音效

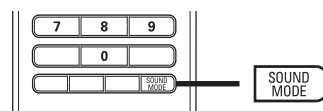



- 1 反复按 SOUND MODE 选择最适合所播放视频或音乐的音效。

视频/音乐	描述
ACTION / ROCK	增强的低音和高音频段, 带来音效出众的电影效果和氛围。适合动作电影和摇滚/流行音乐。
CONCERT / CLASSIC	平滑纯净的音响模式。非常适合用于聆听古典音乐和欣赏现场音乐会光盘。
DRAMA / JAZZ	清澈的中音和高音频段。重现现场俱乐部的气氛, 如同演唱者就在面前。适合欣赏爵士乐和戏剧。
NEWS	增强的中音频段, 可带来清晰的人声/演讲音效。
GAMING / PARTY	略微增强的低音频段和强有力的中音频段, 尤其适合于派对音乐和视频游戏。
SPORTS	温和的中音频段和环绕音效, 带来清澈的人声表现, 凸显现场体育赛事的气氛。

7 调整设置

您可以根据自己的喜好自定义各种设置。有关导航设置菜单的信息，请参阅以下说明。





符号	选项
	[通用设定]
	[音频设定]
	[视频设定]
	[偏好设定]

注

- 如果设置选项呈灰色显示，则表示不能在当前状态下更改设置。

通用设定

通用设定	
EasyLink 设置	
锁碟	
模糊显示	
显示语言	
屏幕保护	
睡眠定时	
低功耗待机	
DIVX(R) 随选视讯	

- 1 按  **SETUP**。
↳ 将显示 [通用设定] 菜单。
- 2 按 。
- 3 选择一个选项，然后按 **OK**。
- 4 选择设置，然后按 **OK**。
 - 要返回上一个菜单，请按  **BACK**。
 - 要退出菜单，请按  **SETUP**。

注

- 有关上述选项的说明，请参阅下面的页面。

[EasyLink 设置]

如果此 家庭影院系统 连接的是 HDMI CEC 兼容电视/设备，则所有连接设备可对以下命令做出同步反应：

选项	描述
[EasyLink]	关闭或打开所有 EasyLink 功能。 要禁用此功能，请选择 [关]。
[单键式播放]	按 PLAY 时，将打开电视和 家庭影院系统。如果 家庭影院系统 中有光盘，将开始播放光盘。 要禁用此功能，请选择 [关]。

选项	描述
[单键式待机]	按住 STANDBY 至少 3 秒钟时, 本家庭影院系统 及所有 HDMI CEC 设备将同时切换至待机模式。 要禁用此功能, 请选择 [关] 。
[系统音频控制]	从所连接设备播放音频时, 此家庭影院系统 将自动切换到相应的音频源。 要启用此功能, 请选择 [开] 。 然后选择 [音频输入映射] 以扫描并映射所有已连接的设备。
[音频输入映射]	正确映射音频输入后, 本家庭影院系统将自动切换到所播放设备的音频。

注

- 必须在电视/设备上打开 HDMI CEC 操作才能使用 EasyLink 控制。有关详细信息, 请参阅电视/设备手册。
- Philips 不保证本产品完全可以与所有 HDMI CEC 兼容设备进行互操作。

[锁碟]

为特定光盘设置播放限制。在开始之前, 请将光盘放入光盘仓 (最多可锁定 40 张光盘)。

- **[锁]** – 限制对当前光盘的访问。一旦激活, 必须输入解锁密码才可播放光盘。
- **[无锁]** – 播放所有光盘。

提示

- 可设置或更改密码 (请参阅“调整设置” > “首选项” > **[密码]**)。

[模糊显示]

更改此 家庭影院系统 显示面板的亮度级别。

- **[100%]** – 正常亮度。
- **[70%]** – 中等亮度。
- **[40%]** – 最暗显示。

[显示语言]

选择默认屏幕菜单语言。

[屏幕保护]

关闭或打开屏幕保护模式。它有助于保护电视屏幕, 避免屏幕因静态图像的曝光时间过长而受到损坏。

- **[开]** – 将屏幕保护设置为 15 分钟不活动 (例如处于暂停或停止模式) 状态后出现。
- **[关]** – 禁用屏幕保护模式。

[睡眠定时]

在预设时间之后自动切换至待机模式。

- **[15分钟], [30分钟], [45分钟], [60分钟]** – 选择 家庭影院系统 切换到待机模式之前的倒计时。
- **[关]** – 禁用定时关机模式。

[低功耗待机]

关闭或打开低功耗待机模式。在待机模式下降低功耗。

- **[开]** – 设置为低功耗待机模式。
- **[关]** – 设置为正常功耗待机模式。

[DIVX(R) 随选视讯]

显示 DivX® 注册码。

提示

- 从 www.divx.com/vod 租借或购买视频时, 请输入此 家庭影院系统 的 DivX 注册码。通过 DivX® VOD (随选视频) 服务租借或购买的 DivX 视频只能在已注册该服务的设备上播放。

音频设定

音频设定	
Ambisound设置	
HDMI 音频	
夜间模式	

- 1 按 **⏏** **SETUP**。
↳ 将显示 **[通用设定]** 菜单。
- 2 按 **▼** 选择 **[音频设定]**, 然后按 **▶**。
- 3 选择一个选项, 然后按 **OK**。
- 4 选择设置, 然后按 **OK**。
 - 要返回上一个菜单, 请按 **⏪** **BACK**。
 - 要退出菜单, 请按 **⏏** **SETUP**。

注

- 有关上述选项的说明, 请参阅下面的页面。

[Ambisound设置]

根据此 家庭影院系统 在房间中的布置情况优化 Ambisound (请参阅“使用入门” > “开始 Ambisound 设定”)。

选项	描述
[室内音响]	选择房间四周的墙壁类型。
[房间摆放]	选择在房间中的摆放位置。
[扬声器距离]	选择扬声器之间的距离。
[聆听位置]	选择聆听位置和此 家庭影院系统 之间的距离。

[HDMI 音频]

使用 HDMI 电缆连接此 家庭影院系统 和电视时, 请选择 HDMI 音频设置。

- **[开]** – 通过电视和扬声器系统输出音频。如果光盘上的音频格式不受支持, 它将缩混成双声道声音 (线性 PCM)。
- **[关]** – 禁用电视上的音频输出。声音只通过扬声器系统输出。

[夜间模式]

让较大的声音变得柔和, 并加大柔和的声音, 使您能够以较低的音量欣赏 DVD 影片, 不会打扰他人。

- **[开]** – 夜间安静地观看。
- **[关]** – 欣赏具有全动态范围的环绕立体声。

注

- 仅适用于杜比数字编码的光盘。

视频设定

视频设定	
电视制式	
电视机形式	
画质设定	
HDMI 设置	
隐藏字幕	
逐行	

- 1 按 **⏏** **SETUP**。
↳ 将显示 **[通用设定]** 菜单。
- 2 按 **▼** 选择 **[视频设定]**, 然后按 **▶**。
- 3 选择一个选项, 然后按 **OK**。
- 4 选择设置, 然后按 **OK**。
 - 要返回上一个菜单, 请按 **⏪** **BACK**。
 - 要退出菜单, 请按 **⏏** **SETUP**。

注

- 有关上述选项的说明, 请参阅下面的页面。

[电视制式]

如果视频显示不正确, 可更改此设置。默认情况下, 此设置与您所在国家/地区中电视的最常见设置相匹配。

- [PAL]** – 适用于 PAL 制式电视。
- [NTSC]** – 适用于 NTSC 制式电视。
- [自动]** – 适用于同时兼容 PAL 和 NTSC 的电视。

[电视机形式]

从以下显示格式中选择:

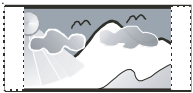

正常/全景



正常/信箱



16:9 宽银幕

- [正常/全景]** – 4:3 屏幕电视: 适用于侧面经过修剪的最高高度显示。
- [正常/信箱]** – 4:3 屏幕电视: 适用于屏幕顶部和底部带黑条的宽屏显示。
- [16:9 宽银幕]** – 宽屏电视: 显示比例为 16:9。

[画质设定]

选择一套预定义的画面色彩设置, 或者自定义个人设置。

- [标准]** – 原始色彩设置。
- [亮]** – 绚丽色彩设置。
- [柔和]** – 暖色设置。
- [个性化]** – 自定义色彩设置。设置亮度、对比度、清晰度/色调和色彩饱和度, 然后按 **OK**。

[HDMI 设置]

使用 HDMI 电缆连接此 家庭影院系统 和电视时, 请选择 HDMI 视频设置。

- [宽屏幕格式]** – 定义宽屏幕格式进行光盘播放。

选项	描述
[非线性拉伸]	屏幕中央的拉伸少于侧面拉伸。仅适用于 720p 及以上的视频分辨率设置。
[4:3 信箱模式]	不拉伸画面。屏幕两侧将显示黑条。
[关]	根据光盘格式显示画面。

注

- 只有将 **[电视机形式]** 设置为 **[16:9 宽银幕]** 时, 此设置才可用。

- [HDMI 视频]** – 选择与电视显示功能兼容的 HDMI 视频输出分辨率。

选项	描述
[自动]	自动检测并选择支持的最佳视频分辨率。
[480i]、[480p]、 [576i]、[576p]、 [720P]、[1080i]、 [1080p]	选择电视支持的最佳视频分辨率。有关详细信息, 请参阅电视手册。

注

- 如果设置与电视不兼容, 将出现黑屏。等待 15 秒钟以待自动恢复, 或反复按 **HDMI** 直至出现画面。

[设定隐藏字幕]

关闭或打开显示字幕。

- [开]** – 在字幕中显示声音效果。仅适用于包含“隐藏字幕”信息的光盘, 并且您的电视应支持此功能。
- [关]** – 禁用隐藏字幕。

[逐行]

如果电视支持逐行扫描输出，则可以打开逐行扫描模式以改善图像质量。需要通过分量视频的方式连接视频。

- [开] – 打开逐行扫描模式。
- [关] – 禁用逐行扫描模式。



提示

- 有关详情，请参阅“使用入门”>“打开逐行扫描”。

偏好设定



注

- 需停止光盘播放才能访问 [偏好设定]。

偏好设定	
声音	
字幕	
碟片选单语言	
年龄控制	
PBC	
MP3/JPEG 显示	
密码	
DIVX 字幕	▼

- 1 按 **SETUP**。
↳ 将显示 [通用设定] 菜单。
- 2 按 **▼** 选择 [偏好设定]，然后按 **▶**。
- 3 选择一个选项，然后按 **OK**。
- 4 选择设置，然后按 **OK**。
 - 要返回上一个菜单，请按 **BACK**。
 - 要退出菜单，请按 **SETUP**。



注

- 有关上述选项的说明，请参阅下面的页面。

[声音]

选择光盘播放的默认音频语言。

[字幕]

选择光盘播放的默认字幕语言。

[碟片选单语言]

选择光盘菜单的语言。



注

- 如果光盘上没有所设置的语言，光盘将使用其默认语言。
- 对于某些光盘，只能从光盘菜单更改其字幕/音频语言。
- 要选择菜单中未列出的语言，请选择 [其它]。然后检查本用户手册末尾的“语言代码”列表，并输入相应的 4 位语言代码。

[年龄控制]

限制访问不适合儿童的光盘。这些类型的光盘必须按等级录制。

- 1) 按 **OK**。
- 2) 选择等级，然后按 **OK**。
- 3) 按 **数字按钮** 输入密码。



注

- 高于您在 [年龄控制] 中设置的等级的限级光盘需要密码才能播放。
- 具体分级视国家/地区而定。要允许播放所有光盘，请选择“8”。
- 有些光盘上印制了等级，但未根据该等级录制。此功能对此类光盘无效。



提示

- 您可设置或更改密码（请参阅“首选项”> [密码]）。

[PBC]

关闭或打开带有 PBC (播放控制) 功能的 VCD/SVCD。

- **[开]** – 装入光盘进行播放时, 将显示索引菜单。
- **[关]** – 跳过该菜单, 并从第一个标题开始播放。

[MP3/JPEG 显示]

选择此项以显示文件夹或所有文件。

- **[查看文件夹]** – 显示 MP3/WMA 文件的文件夹。
- **[查看文件]** – 显示所有文件。

[密码]

设置或更改锁定光盘的密码并播放受限制的 DVD。

变更密码	
旧密码	<input type="password"/>
新密码	<input type="password"/>
确认密码	<input type="password"/>
<input type="button" value="确认"/>	

- 1) 按 **数字按钮** 在 **[旧密码]** 字段中输入“136900”或您上次设定的密码。
- 2) 在 **[新密码]** 字段中输入新密码。
- 3) 在 **[确认密码]** 字段中再次输入新密码。
- 4) 按 **OK** 退出设定菜单。

注

- 如果您忘记了密码, 请输入“136900”, 然后设置新密码。

[DIVX 字幕]

选择支持 DivX 字幕的字符集。

[标准]	英语、爱尔兰语、丹麦语、爱沙尼亚语、芬兰语、法语、德语、意大利语、葡萄牙语、卢森堡语、挪威语 (巴克摩语与尼诺斯克语)、西班牙语、瑞典语、土耳其语
[简体中文]	简体中文
[韩文]	韩语

注

- 确保字幕文件与影片文件两者的文件名完全相同。例如, 如果影片的文件名是“Movie.avi”, 则必须将文本文件命名为“Movie.sub”或“Movie.srt”。

[版本信息]

显示本家庭影院系统的软件版本。

提示

- 如果您想知道是否可以从 Philips 网站下载最新的软件版本, 并将其安装在本家庭影院系统上, 就需要此信息。

[缺省值]

将此 家庭影院系统 的所有设置重置为出厂默认值, **[锁碟]**、**[密码]** 和 **[年龄控制]** 设置除外。

8 其它信息

更新软件

要检查最新更新，请将家庭影院系统的当前软件版本与 Philips 网站上提供的最新软件版本（如有）相比较。

偏好设定	
碟片选单语言 ▲	
年龄控制	
PBC	
MP3/JPEG 显示	
密码	
DIVX 字幕	
版本信息	
缺省值	

- 1 按 **SETUP**。
- 2 选择 [偏好设定] > [版本信息]，然后按 **OK**。
- 3 记下版本号，然后按 **SETUP** 退出菜单。
- 4 访问 www.philips.com/support，检查为此家庭影院系统提供的最新软件版本。
- 5 如果最新的软件版本高于此家庭影院系统的软件版本，请下载该版本并将其存储在 CD-R 或 USB 闪存盘上。
- 6 将 CD-R 或 USB 闪存盘插入此家庭影院系统。
- 7 按 **DISC** 或 **USB**，然后按照电视上的说明确认更新操作。
↳ 软件更新完成后，此家庭影院系统将自动关闭进入待机模式。

注

- 正在更新软件时，请勿移除 CD-R 或 USB。

- 8 建议在重新启动系统期间拔掉电源线几秒钟，然后重新连接。

保养

注意

- 切勿将苯、稀释剂、商用清洁剂或防静电喷雾剂用于光盘。

清洁光盘

使用微纤维清洁布从光盘中心向边缘呈直线擦拭光盘。

清洁主装置屏幕

用一块微纤维清洁布擦拭屏幕表面。

9 规格

注

- 规格和设计如有更改, 恕不另行通知。

播放介质

- DVD-Video、DVD+R/+RW、DVD-R/-RW、DVD+R DL、CD-R/CD-RW、Audio CD、Video CD/SVCD、Picture CD、MP3-CD、WMA-CD、DivX-CD、USB 闪存盘

放大器

- 总输出功率: 600 W RMS
- 频率响应: 30 Hz 至 20 kHz / $\pm 3\text{dB}$
- 信噪比: $> 65\text{ dB}$ (CCIR)
- 输入灵敏度:
 - AUX1/2/3: 250 毫瓦
 - MP3 LINK: 100 毫瓦

光盘

- 激光类型: 半导体
- 光盘直径: 12 厘米/8 厘米
- 视频解码: MPEG1/ MPEG2 / DivX / DivX Ultra
- 视频 DAC: 12 比特, 108 MHz
- 信号制式: PAL / NTSC
- 视频 S/N: 56 dB
- 音频 DAC: 24 比特 / 96 kHz
- 频率响应:
 - 4 Hz - 20 kHz (44.1 kHz)
 - 4 Hz - 22 kHz (48 kHz)
 - 4 Hz - 44 kHz (96 kHz)
- PCM: IEC 60958
- 杜比数码: IEC 60958, IEC 61937
- DTS: IEC 60958, IEC 61937

收音机

- 调谐范围: FM 87.5-108 MHz (50/100 kHz)
- 26 dB 静噪灵敏度: FM 22 dBf
- IF 抑制比: FM 60 dB
- 信噪比: FM 60 dB

- 谐波失真: FM 3%
- 频率响应: FM 180 Hz 至 10 kHz / $\pm 6\text{dB}$
- 立体声分离: FM 26 dB (1 kHz)
- 立体声界限: FM 29 dB

USB

- 兼容性: 高速 USB (2.0)
- 类别支持: UMS (USB 海量存储类)
- 文件系统: FAT12、FAT16、FAT32

主装置

- 尺寸 (宽x高x厚): 419 x 48 x 214 (毫米)
- 重量: 1.7 千克

Ambisound 扬声器

- 系统: 全频卫星扬声器
- 扬声器阻抗: 8 欧姆/声道
- 扬声器驱动器: 2.5 英寸全频/声道
- 频率响应: 120 Hz - 20 kHz
 - 尺寸 (宽x高x厚): 335.5 x 113 x 128.5 (毫米)
 - 重量: 1.72 千克/件

电源 (低音扬声器)

- 电源: 110-127V/220-240V; $\sim 50-60\text{Hz}$, 可切换
- 功耗: 150 瓦
- 待机功耗:
 - 正常: $< 3\text{ 瓦}$
 - 低功耗: $< 0.3\text{ 瓦}$
- 系统: 低音反射系统
- 阻抗: 4 欧姆
 - 扬声器驱动器: 165 毫米 (6.5 英寸) 低音扬声器
- 频率响应: 30 Hz 至 120 Hz
 - 尺寸 (宽x高x厚): 295 x 440 x 295 (毫米)
 - 重量: 10 千克

激光规格

- 类型: 半导体激光 GaAlAs (CD)
- 波长: 645 - 660 纳米 (DVD), 770 - 800 纳米 (CD)
- 输出功率: 6 毫瓦 (DVD), 7 毫瓦 (VCD/CD)
- 发散角: 60 度。

10 故障排除



警告

- 存在触电危险。切勿拆下本产品的外壳。

为保证保修的有效性，切勿尝试自行维修本产品。

如果在使用本产品时遇到问题，请在申请服务之前检查以下事项。如果仍然无法解决问题，请在 www.philips.com/welcome 上注册您的产品并获得支持。

如果您与 Philips 联系，将询问您有关家庭影院系统的型号和序列号。型号和序列号可以在家庭影院系统的背面或底部找到。在此处写下编号：

型号 _____
序列号 _____

主装置

此家庭影院系统上的按钮不起作用。

- 将此家庭影院系统从电源插座上断开几分钟，然后重新连接。

画面

无画面。

- 有关正确的视频输入频道选择，请参阅电视手册。切换电视频道直至看到 DVD 屏幕。
- 按 **DISC**。
- 如果您更改了 [电视机形式] 设置，请切回到默认设置：1) 按 **▲** 打开光盘仓。2) 按 **◀**。3) 按 **SUBTITLE**。

使用 HDMI 连接时无图像。

- 检查 HDMI 电缆是否有故障。换用新的 HDMI 电缆。
- 如果更改 HDMI 视频分辨率时出现此情况，请反复按 **HDMI** 直到出现画面。

声音

没有声音。

- 确保已连接音频电缆，然后按下正确的输入源（例如 **AUDIO SOURCE**、**USB**）选择要播放的设备。

HDMI 连接无声音。

- 如果连接的设备不兼容 HDCP 或仅兼容 DVI，则无法通过 HDMI 连接传输声音。进行模拟或数字音频连接。
- 确保已打开 [**HDMI 音频**] 设置。

电视节目没有声音。

- 使用音频电缆将此家庭影院系统上的 **AUDIO** 输入连接到电视上的 **AUDIO** 输出。然后反复按 **AUDIO SOURCE** 选择相应的音频输入源。

播放

不能播放 DivX 视频文件。

- 确保 DivX 文件是使用 DivX 编码器根据“家庭影院配置文件”编码的文件。
- 确保 DivX 视频文件是完整的。

屏幕的宽高比与电视的显示设置不符。

- 光盘内容的宽高比是固定的。

不能正确显示 DivX 字幕。

- 确保字幕文件名与电影文件名相同。
- 选择正确的字符集：1) 按 **☰** **SETUP**。2) 选择 [**偏好设定**]，然后按 **▶**。3) 选择 [**DIVX 字幕**]，然后按 **OK**。4) 选择支持字幕的字符集。

无法读取 USB 闪存盘的内容。

- USB 闪存盘格式与本家庭影院系统不兼容。
- 闪存盘已由本装置不支持的其它文件系统（如 NTFS）格式化。
- 支持的最大内存容量为 160GB。

在扩展控制模式下，将不会显示 iPod 的视频（电影、照片、视频剪辑等）内容。

- 扩展控制模式不支持视频浏览，此时您只能在 iPod 本机上浏览视频内容。

11 词汇

D

DivX 视频

DivX® 是由 DivX, Inc. 创建的一种视频格式。这是由 DivX 正式认证的可播放 DivX 视频的设备。更多有关 DivX 视频以及将文件转换成 DivX 视频格式的软件工具的信息, 请访问 www.divx.com。

DivX 随选视频

此 DivX 认证® 设备必须注册, 才能播放 DivX 随选视频 (VOD) 内容。要生成注册码, 请在设备设置菜单中找到 DivX VOD 部分。转至 vod.divx.com, 使用此注册码完成注册过程, 并了解更多有关 DivX 视频的信息。

Dolby Digital

Dolby Laboratories 开发的一种环绕声音系统, 包含多达 6 声道的数字音频 (左前、右前、环绕左、环绕右、中央和重低音)。

DTS

数字影院系统。一种环绕声系统, 可以在消费类电子产品和软件内容中提供 5.1 声道离散数字音频。DTS 不是由 Dolby Digital 开发的。

H

HDCP

高带宽数字内容保护。一种规范, 在不同的设备间安全传输数字内容 (以避免未经授权使用版权)。

HDMI

高清多媒体接口 (HDMI) 是可以传输未经压缩的高清视频和数字多声道音频的一种高速数字接口。它可以产生高品质的画面和声音效果, 完全没有噪点/噪音。HDMI 完全向后兼容 DVI。

根据 HDMI 标准, 连接至无 HDCP (高带宽数字内容保护) 的 HDMI 或 DVI 产品将导致无视频或音频输出。

J

JPEG

一种常见的数字静态图片格式。联合图像专家小组提出的一种静态图片数据压缩系统, 特点是压缩比很高, 但图像质量仅略有降低。JPEG 文件的扩展名为 .jpg 或 .jpeg。

M

MP3

一种含声音数据压缩系统的文件格式。MP3 是运动图像专家组 1 (或 MPEG-1) 音频第 3 层的缩写。通过使用 MP3 格式, 一张 CD-R 或 CD-RW 可以包含多于常规 CD 十倍的数据。

MPEG

动态图像专家小组。数字音频和视频的一整套压缩系统。

P

PBC

播放控制。一种通过刻录到光盘上的屏幕菜单来浏览 Video CD/SVCD 的系统。您可享受交互播放和搜索功能。

PCM

脉冲编码调制。一种数字音频编码系统。

W

WMA

Windows Media® 音频。请参考 Microsoft Corporation 开发的音频压缩技术。WMA 数据可使用 Windows Media Player 版本 9 或 Windows XP 的 Windows Media Player 进行编码。这些文件可通过其文件扩展名 “.wma” 来识别。

宽

宽高比

宽高比指电视屏幕的长度与高度的比率。标准电视的比率为 4:3, 而高清晰度和宽屏电视的比率为 16:9。“信箱”播放模式可以让您在比率为 4:3 的标准屏幕上以宽视角欣赏图片。

逐

逐行扫描

逐行扫描每秒显示的帧数是普通电视系统的两倍。它可以提供较高的图像分辨率和画质。

