

# PHILIPS

## Soundbar

Gama 8000

TAB8507

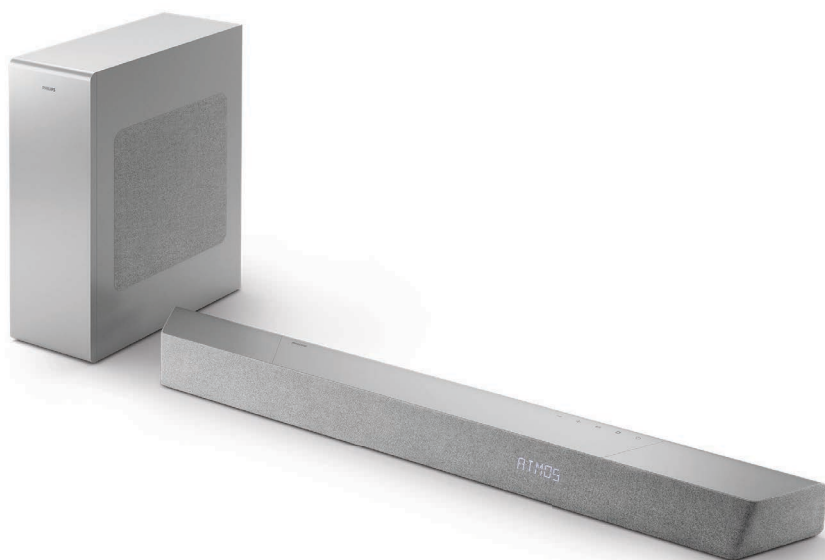

# Manual do proprietário

Registe o seu produto e obtenha suporte em  
[www.philips.com/support](http://www.philips.com/support)

# Índice

---

|          |  |          |
|----------|--|----------|
| <b>1</b> | <b>Instruções de segurança importantes</b> | <b>3</b> |
|          | Segurança                                  | 3        |
|          | Cuidados com o seu produto                 | 4        |
|          | Cuidados com o ambiente                    | 5        |
|          | Declaração de conformidade                 | 5        |
|          | Ajuda e apoio                              | 6        |
|          | Informações FCC                            | 6        |

---

|          |                              |          |
|----------|------------------------------|----------|
| <b>2</b> | <b>A sua Soundbar</b>        | <b>7</b> |
|          | Conteúdo da caixa            | 7        |
|          | Soundbar                     | 8        |
|          | Terminais de entrada e saída | 9        |
|          | Subwoofer sem fios           | 9        |
|          | Telecomando                  | 10       |
|          | Preparar o telecomando       | 11       |
|          | Posicionamento               | 12       |
|          | Montagem na parede           | 12       |

---

|          |                            |           |
|----------|----------------------------|-----------|
| <b>3</b> | <b>Ligar</b>               | <b>13</b> |
|          | Dolby Atmos®               | 13        |
|          | Ligar à tomada HDMI        | 14        |
|          | Ligar à tomada ótica       | 15        |
|          | Ligar à tomada Audio in    | 15        |
|          | Ligar à alimentação        | 15        |
|          | Emparelhar com o subwoofer | 15        |
|          | Ligar a Wi-Fi              |           |
|          | (Funcionamento sem fios)   | 16        |
|          | Ligar a soundbar a uma TV  |           |
|          | Philips com Play-fi        | 19        |

---

|          |   |           |
|----------|---|-----------|
| <b>4</b> | <b>Utilizar a soundbar</b>                    | <b>20</b> |
|          | Ligar e desligar                              | 20        |
|          | Selecionar os modos                           | 21        |
|          | Ajustar o volume                              | 21        |
|          | Tirar partido do som Dolby Atmos              | 21        |
|          | Menu de configuração                          | 22        |
|          | Reproduzir a partir de dispositivos Bluetooth | 24        |
|          | Ouvir um dispositivo externo                  | 25        |
|          | Reproduzir áudio por USB                      | 26        |
|          | Repor os dados de fábrica                     | 26        |

---

|          |                                  |           |
|----------|----------------------------------|-----------|
| <b>5</b> | <b>Especificações do produto</b> | <b>27</b> |
|----------|----------------------------------|-----------|

---

|          |                               |           |
|----------|-------------------------------|-----------|
| <b>6</b> | <b>Resolução de problemas</b> | <b>30</b> |
|          | Marcas comerciais             | 33        |

# 1 Instruções de segurança importantes

Leia e assegure-se de que compreende todas as instruções antes de utilizar o seu produto. Em caso de danos decorrentes do não seguimento das instruções, a garantia não se aplica.

## Segurança

Conheça estes símbolos de segurança

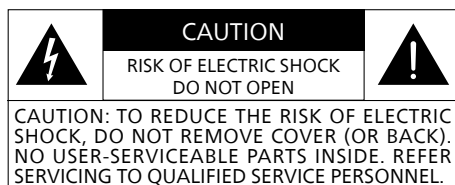

 Este produto é um aparelho da CLASSE II com isolamento duplo e não inclui ligação à terra de proteção.

 Tensão CA

 Siga as instruções no manual do utilizador!

 **AVISO!**  
Aviso: Risco de choque elétrico!

 O ponto de exclamação serve para alertar o utilizador da presença de instruções de operação importantes.

## Risco de eletrocussão ou incêndio!

- Antes de proceder à realização ou modificação de qualquer ligação, confirme se todos os dispositivos estão desligados da corrente.
- Nunca exponha o produto e os acessórios à chuva ou água. Nunca coloque recipientes com líquidos, tais como vasos, perto do produto. Se cair qualquer líquido em cima ou para dentro do produto, desligue-o imediatamente da corrente. Contacte o Apoio ao Cliente para verificar o produto antes da sua utilização.
- Nunca coloque o produto e os acessórios perto de chamas abertas ou de outras fontes de calor, incluindo da luz solar direta.
- Nunca introduza objetos nas aberturas de ventilação ou em qualquer outra abertura do produto.
- Sempre que for utilizada uma ficha de alimentação ou um conector como dispositivo de desligamento, este deverá permanecer sempre operacional.
- A pilha (conjunto de bateria ou pilhas instaladas) não deve ser exposta ao calor excessivo, tal como à luz solar, ao fogo ou afins.
- Desligue o aparelho da tomada em caso de trovoadas.
- Quando desligar o cabo de alimentação, puxe sempre a ficha, nunca o cabo.
- Utilize o produto em climas tropicais e/ou temperados.

## Risco de curto-circuito ou incêndio!

- Para obter informação sobre a identificação e as classificações de alimentação, consulte a placa de identificação na parte posterior ou inferior do produto.
- Antes de ligar o produto à corrente, confirme se a tensão corresponde ao valor impresso na parte posterior ou inferior do produto. Nunca ligue o produto à corrente se a tensão for diferente.

## Risco de ferimentos ou de danos no produto!

- Para a montagem na parede, este produto deve ser bem fixado à parede de acordo com as instruções de instalação. Utilize apenas o suporte fornecido para a montagem na parede (se disponível). A montagem incorreta na parede pode resultar em acidentes, ferimentos ou danos. Se tiver alguma pergunta, contacte o Apoio ao Cliente no seu país.
- Nunca coloque o produto ou qualquer objeto em cima de cabos de alimentação ou de outros aparelhos elétricos.
- Se o produto for transportado a temperaturas inferiores a 5 °C, retire-o da embalagem e espere até atingir a temperatura ambiente antes de o ligar à corrente.
- Algumas partes deste produto podem ser feitas de vidro. Manuseie o produto com cuidado para evitar ferimentos e danos.

## Risco de sobreaquecimento!

- Nunca instale este produto em espaços confinados. Deixe sempre um espaço de pelo menos 10 cm à volta do produto para permitir a ventilação. Nunca cubra as aberturas de ventilação do produto com cortinados ou outros artigos.

## Risco de contaminação!

- Não misture pilhas (usadas e novas ou de carbono e alcalinas, etc.).
- CUIDADO: Perigo de explosão se as pilhas forem substituídas incorretamente. Substitua-as apenas por pilhas do mesmo tipo ou equivalentes.
- Retire as pilhas se estiverem gastas ou se o telecomando não for utilizado durante muito tempo.
- As pilhas contêm substâncias químicas e devem ser devidamente eliminadas.



### Nota

- A etiqueta de classificação encontra-se colada na parte inferior ou de trás do equipamento.

---

## Cuidados com o seu produto

Utilize apenas um pano em microfibras para limpar o produto.

## Cuidados com o ambiente

### Eliminação do seu produto e pilha usados



O seu produto foi concebido e fabricado com materiais e componentes de elevada qualidade, que podem ser reciclados e reutilizados.



Este símbolo num produto significa que o produto é abrangido pela diretiva europeia 2012/19/EU.



Este símbolo significa que o produto contém pilhas abrangidas pela diretiva europeia 2013/56/EU, as quais não podem ser eliminadas juntamente com resíduos domésticos normais.

Informe-se sobre o sistema de recolha separada de produtos elétricos e eletrónicos e pilhas em vigor no seu município. Siga os regulamentos locais e nunca elimine o produto e as pilhas juntamente com resíduos domésticos normais. A eliminação correta de produtos e pilhas usados ajuda a evitar consequências negativas para o ambiente e para a saúde humana.

### Retirar as pilhas descartáveis

Para retirar as pilhas descartáveis, consulte a secção de instalação da pilha.

|    |    |    |    |    |    |    |        |
|----|----|----|----|----|----|----|--------|
|    | AT | BE | BG | HR | CY | CZ | DK     |
|    | EE | FI | FR | DE | EL | HU | IE     |
|    | IT | LV | LT | LU | MT | NL | PL     |
|    | PT | RO | SK | SI | ES | SE | UK(NI) |
| UK |    |    |    |    |    |    |        |

### PT Para dispositivos Wi-Fi 5G

Os dispositivos para funcionamento na banda 5150-5350 MHz destinam-se exclusivamente à utilização em interiores, de modo a reduzir possíveis interferências prejudiciais para os sistemas de satélite móveis de co-canais.

### FR Pour un appareil Wi-Fi 5G

les dispositifs fonctionnant dans la bande 5150-5350 MHz sont réservés uniquement pour une utilisation à l'intérieur afin de réduire les risques de brouillage préjudiciable aux systèmes de satellites mobiles utilisant les mêmes canaux.

## Declaração de conformidade

Este produto está em conformidade com os requisitos relativos às interferências radioelétricas da Comunidade Europeia. Pela presente, a MMD Hong Kong Holding Limited declara que o produto está em conformidade com os requisitos essenciais e outras disposições relevantes da Diretiva RED 2014/53/EU e dos UK Radio Equipment Regulations SI 2017 No 1206. Pode aceder à Declaração de Conformidade em [www.philips.com/support](http://www.philips.com/support).

---

## Ajuda e apoio

Para aceder a um extenso serviço de apoio online, visite [www.philips.com/support](http://www.philips.com/support) para:

- transferir o manual do utilizador e o guia de início rápido
- ver tutoriais de vídeo (disponível apenas nos modelos seleccionados)
- encontrar respostas a perguntas frequentes (FAQ)
- envie-nos um e-mail com a sua pergunta
- converse com o nosso representante de apoio ao cliente.

Siga as instruções no website para seleccionar o seu idioma e depois introduza o número de modelo do seu produto.

Alternativamente, pode contactar o serviço de Apoio ao Cliente no seu país. Antes de nos contactar, anote o número do modelo e o número de série do seu produto. Pode encontrar esta informação na parte posterior ou inferior do produto.

---

## Informações FCC

**NOTA:** Este equipamento foi testado e considerado cumpridor dos limites para um dispositivo digital de Classe B, consoante a Parte 15 das Regras FCC. Estes limites servem para fornecer proteção adequada contra interferências prejudiciais numa instalação residencial. Este equipamento gera, utiliza e por irradiar energia de frequência de rádio e, caso não seja instalado e utilizado de acordo com estas instruções, poderá causar interferências prejudiciais a comunicações por rádio.

No entanto, não existe qualquer garantia de que as interferências não ocorrerão numa instalação particular. Se este equipamento causar interferências prejudiciais à receção de rádio ou de televisão, que podem ser determinadas ligando ou desligando o equipamento, o utilizador é encorajado a tentar corrigir a interferência através de uma ou mais das seguintes medidas:

- Reoriente ou mude a antena de lugar.
- Aumente a separação entre o equipamento e o recetor.
- Ligue o equipamento a uma tomada de um circuito que seja diferente daquele onde o recetor esteja ligado.
- Consulte o vendedor ou um técnico de rádio/TV experiente para obter ajuda.

---

### Aviso FCC&IC:

- Este equipamento deve ser instalado e operado a uma distância mínima de 20 cm entre o radiador e o corpo do utilizador.
- As alterações ou modificações a esta unidade que não sejam expressamente aprovadas pelo responsável pelo cumprimento das regras poderá invalidar a autoridade do utilizador para operar o equipamento.

---

### FCC & IC Attention

- Cet appareil est conforme à FCC et IC l'exposition aux rayonnements limites fixées pour un environnement non contrôlé. Cet appareil doit être installé et utilisé avec une distance minimale de 20 cm entre le radiateur et votre corps. Cet transmetteur ne doit pas être co-situé ou opérant en liaison avec toute autre antenne ou transmetteur.

- Des câbles blindés doivent être utilisés avec cet appareil pour assurer la conformité avec les limites de la classe B de la FCC. fonctionnement de l'appareil.

### IC-Canadá:

#### CAN ICES-003(B)/NMB-003(B)

Este dispositivo contém transmissores/recetores isentos de licenças que cumprem as RSS isentas de licenças da Innovation, Science and Economic Development Canada. A operação está sujeita às seguintes duas condições:

1. Este dispositivo não poderá causar interferências.
2. Este dispositivo deve aceitar qualquer interferência, incluindo interferência que poderá causar uma operação não desejada no dispositivo.

### Avis d'Industrie Canada:

#### CAN ICES-003(B)/NMB-003(B)

L'émetteur/récepteur exempt de licence contenu dans le présent appareil est conforme aux CNR d'Innovation, Sciences et Développement économique Canada applicables aux appareils radio exempts de licence. L'exploitation est autorisée aux deux conditions suivantes :

1. L'appareil ne doit pas produire de brouillage;
2. L'appareil doit accepter tout brouillage radioélectrique subi, même si le brouillage est susceptible d'en compromettre le fonctionnement.

## 2 A sua Soundbar

Parabéns pela sua compra e bem-vindo(a) à Philips! Para poder tirar o máximo partido da assistência oferecida pela Philips, registre o seu produto em [www.philips.com/support](http://www.philips.com/support).

### Conteúdo da caixa

Verifique e identifique os itens na embalagem:

- Soundbar x 1
- Telecommando (Pilhas AAA x 2) x 1
- Subwoofer sem fios x 1
- Kit de montagem na parede x 1  
(Suportes x 2/Parafusos de suporte x 2/  
Parafusos de montagem na parede x 2/  
Buchas de parede x 2)
- Guia de início rápido/Cartão de garantia/Ficha de segurança x 1
- Modelo de montagem na parede x 1
- Cabo de alimentação\* x 2

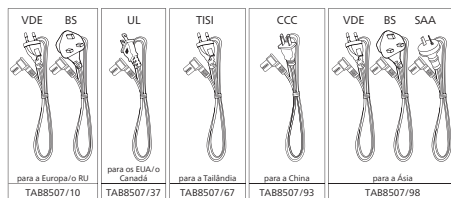
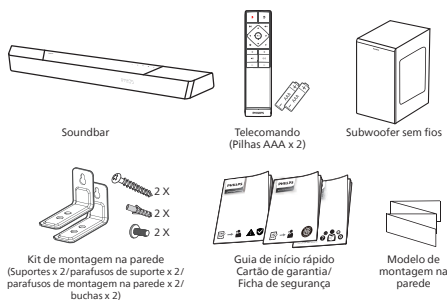

- A quantidade do cabo de alimentação e o tipo de ficha poderá variar consoante a região.
- As imagens, ilustrações e esquemas apresentados neste Manual do Utilizador servem apenas como referência. O aspeto real do produto pode variar.

## Soundbar

Esta secção inclui uma descrição geral da soundbar.

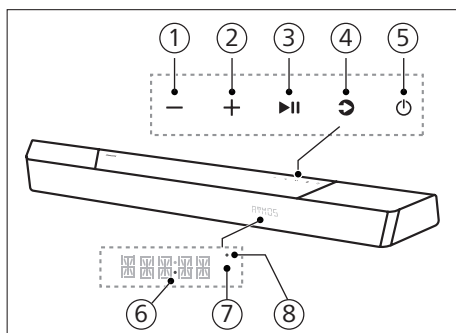

- Botão - (Volume)**  
Diminuir o volume.
- Botão + (Volume)**  
Aumentar o volume.
- Botão ►|| (Reproduzir/Pausa)**  
Iniciar, colocar em pausa ou retomar a reprodução.
- Botão ↻ (Fonte)/ Emparelhamento Bluetooth**
  - Premir para selecionar uma fonte de entrada para a soundbar.
  - No modo BT, premir sem soltar durante 3 segundos para desligar dos dispositivos BT ligados e entrar no modo de emparelhamento Bluetooth.

## 5 Botão ⏻ (Standby-Ligado)

| Estado de energia | Ação                                  | Função  |
|-------------------|---------------------------------------|---|
| Ligado            |                                       | Segue o estado da fonte   |
| Semi-standby      | Premir o botão ⏻ uma vez              | <ul style="list-style-type: none"> <li>• O Wi-Fi está ligado.</li> <li>• Suporta Play-fi e Airplay2, Chromecast, Spotify Connect, Works with Alexa.</li> </ul>                              |
| Standby económico | Prima sem soltar ⏻ durante 3 segundos | <ul style="list-style-type: none"> <li>• O Wi-Fi desliga-se.</li> <li>• O produto entra no modo de baixo consumo de energia.</li> <li>• Reiniciar o sistema demorará mais tempo.</li> </ul> |

## 6 LED de energia

- Passa para branco quando está em modo de Standby económico (rede desligada).

## 7 Sensor do telecomando / Painel do visor

## 8 LED de Wi-Fi

Indicador LED de Wi-Fi (Laranja)

| Estado do LED           | Estado  |
|-------------------------|---|
| Intermitente            | Modo de ponto de acesso Wi-Fi (AP)            |
| Intermitente duas vezes | Modo de configuração protegida de Wi-Fi (WPS) |
| Fixo                    | Ligado/Emparelhado                            |



## Terminais de entrada e saída

Esta secção inclui uma descrição geral dos terminais de entrada e saída disponíveis na sua soundbar.

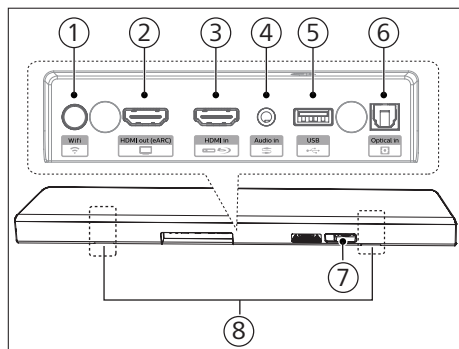

- 1 Botão (Configuração de Wi-Fi)**
  - Ativar a configuração de Wi-Fi para Play-fi.
  - Prima sem soltar o botão durante 4 segundos para ativar o modo WPS.
  - Prima sem soltar o botão durante 8 segundos para ativar o modo AP.
- 2 Tomada HDMI out (Saída HDMI) (eARC)**

A porta suporta a função eARC/ARC HDMI; ligue à entrada HDMI (eARC) na TV.
- 3 Tomada HDMI in (Entrada HDMI)**

Ligar a dispositivos com fonte HDMI, tais como leitores de DVD, Blu-ray Disc™ ou consolas de jogos.
- 4 Audio in (Entrada de áudio)**

Entrada de áudio de um leitor MP3 (ficha de 3,5 mm), por exemplo.
- 5 USB**
  - Ligar a um dispositivo de armazenamento USB para a reprodução de áudio.
  - Atualizar o software deste produto.

- 6 Tomada Optical in (Entrada ótica)**

Ligar a uma saída de áudio ótica na TV ou num dispositivo digital.
- 7 Tomada AC in ~ (Entrada CA ~)**

Ligar à fonte de alimentação.
- 8 Ranhura para suporte de parede**

## Subwoofer sem fios

Esta secção inclui uma descrição geral do subwoofer sem fios.

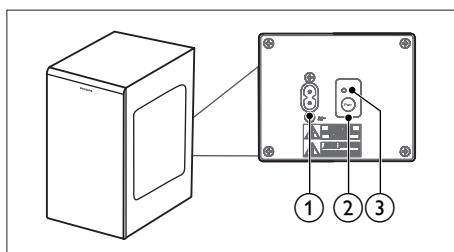

- 1 Tomada AC~ (CA~)**

Ligar à fonte de alimentação.
- 2 Botão Pair (Emparelhar)**

Prima sem soltar para entrar no modo de emparelhamento do subwoofer.
- 3 Indicador do subwoofer**

Determine o estado com base no indicador do subwoofer sem fios.

| Estado do LED       | Estado                              |
|---------------------|-------------------------------------|
| Intermitente rápido | Subwoofer em modo de emparelhamento |
| Fixo                | Ligado/Emparelhado                  |
| Intermitente lento  | A ligação/emparelhamento falhou     |

## Telecomando

Esta secção inclui uma descrição geral do telecomando.

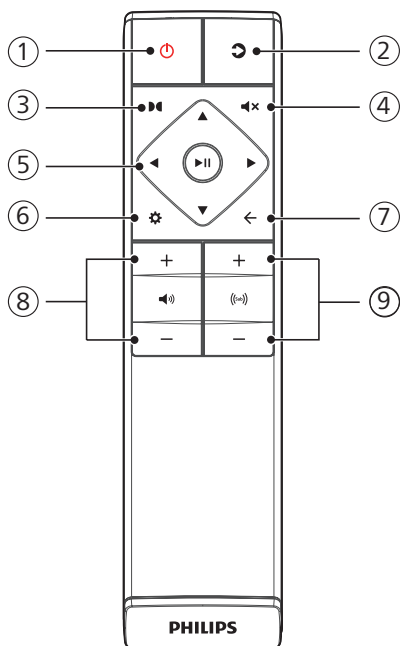

### ① Botão (Standby-Ligado)

| Estado de energia | Ação                                 | Função  |
|-------------------|--------------------------------------|---|
| Ligado            |                                      | Segue o estado da fonte   |
| Semi-standby      | Premir o botão  uma vez              | <ul style="list-style-type: none"><li>• O Wi-Fi está ligado.</li><li>• Suporta Play-fi e Airplay2, Chromecast, Spotify Connect, Works with Alexa.</li></ul>                             |
| Standby económico | Prima sem soltar  durante 3 segundos | <ul style="list-style-type: none"><li>• O Wi-Fi desliga-se.</li><li>• O produto entra no modo de baixo consumo de energia.</li><li>• Reiniciar o sistema demorará mais tempo.</li></ul> |

### ② (Fonte)

- Premir para selecionar uma fonte de entrada para a soundbar.
- No modo BT, premir sem soltar durante 3 segundos para desligar dos dispositivos BT ligados e entrar no modo de emparelhamento Bluetooth.

### ③ (Dolby Atmos)

Selecionar o nível do efeito de altura para Dolby Atmos.

### ④ (Desligar o som)

Desligar ou ligar o som.

### ⑤ Botões de navegação

#### (Esquerda/Direita)

- Saltar para a faixa anterior ou seguinte no modo USB/BT.
- Navegar para a esquerda/direita na estrutura do menu.

### ▲/▼ (Para cima/baixo)

- Navegar para cima/baixo na estrutura do menu.

### ▶II (Entrar)

- Iniciar, colocar em pausa ou retomar a reprodução no modo USB/BT.
- Confirmar uma seleção.

### ⑥ ⚙ (MENU)

Entrar no menu de configuração.

### ⑦ ← (Sair)

- Sair do menu.
- Premir sem soltar o botão durante 10 segundos para repor as definições de fábrica do módulo Wi-Fi da soundbar.

### ⑧ 🔊 +/- (Volume do sistema)

Aumentar/diminuir o volume do sistema.

### ⑨ (sub) +/- (Volume do subwoofer)

Aumentar/diminuir o volume do subwoofer.

## Preparar o telecomando

- O telecomando permite que a unidade seja controlada à distância.
- Mesmo se o telecomando for utilizado dentro do alcance efetivo de 6 m (19,7 pés), a utilização do telecomando pode ser impossível se houver algum obstáculo entre a unidade e o telecomando.
- Se o telecomando for utilizado perto de outros produtos que gerem raios infravermelhos ou se outros dispositivos de comando à distância que utilizam raios infravermelhos forem utilizados perto da unidade, esta poderá funcionar incorretamente. Inversamente, os outros produtos poderão funcionar incorretamente.

## Substituir a pilha do telecomando

Deslize para retirar a tampa do compartimento das pilhas, introduza 2 pilhas AAA (1,5 V) com a polaridade correta e, em seguida, volte a deslizar a tampa do compartimento das pilhas até encaixar na posição.

- Certifique-se de que as extremidades (+) e (-) das pilhas correspondem às extremidades (+) e (-) indicadas no compartimento das pilhas.

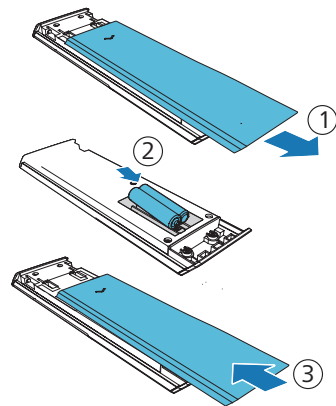

## Precauções relativas às pilhas

- Certifique-se de inserir as pilhas com as polaridades positivas “⊕” e negativas “⊖” corretas.
- Utilize pilhas do mesmo tipo. Nunca utilize pilhas de tipos diferentes em conjunto.
- Podem ser utilizadas pilhas recarregáveis ou não recarregáveis. Consulte as precauções nas respectivas etiquetas.
- Tenha cuidado com as unhas quando retirar a tampa do compartimento das pilhas e as pilhas.
- Não deixe cair o telecomando.
- Evite qualquer impacto no telecomando.

- Não entorne água ou qualquer líquido no telecomando.
- Não coloque o telecomando em cima de artigos molhados.
- Não coloque o telecomando à luz solar direta ou próximo de fontes de calor excessivo.
- Retire as pilhas do telecomando quando não o utilizar durante um longo período, uma vez que pode ocorrer a corrosão ou o vazamento das pilhas, resultando em lesões físicas, danos materiais e/ou incêndio.
- Não utilize pilhas diferentes das especificadas.
- Não misture pilhas novas com usadas.
- Nunca recarregue pilhas, exceto pilhas recarregáveis.

## Posicionamento

Coloque o subwoofer a pelo menos 1 metro (3 pés) de distância da sua soundbar e a 10 centímetros da parede. Para conseguir os melhores resultados, coloque o seu subwoofer conforme ilustrado abaixo.

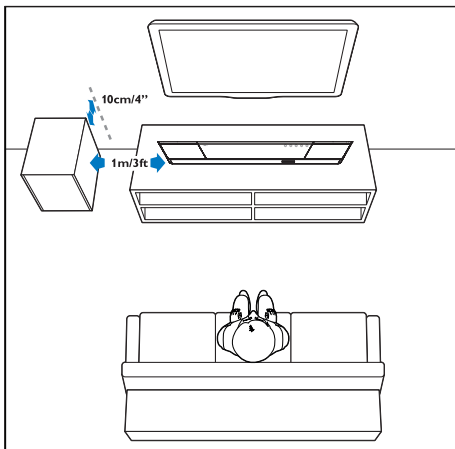

## Montagem na parede

### Nota

- A montagem incorreta na parede pode resultar em acidentes, ferimentos ou danos. Se tiver alguma pergunta, contacte o Apoio ao Cliente no seu país.
- Antes de montar na parede, confirme se a parede suporta o peso da sua soundbar.
- Antes de montar na parede, não remova os pés de borracha na parte inferior da soundbar, caso contrário não poderão voltar a ser fixados.
- Dependendo do tipo de parede para a montagem da sua soundbar, certifique-se de utilizar parafusos com o comprimento e diâmetro adequados.
- Verifique se a porta USB na parte posterior da soundbar está ligada a um dispositivo USB. Se verificar que algum dispositivo USB ligado afeta a montagem na parede, deve utilizar outro dispositivo USB com um tamanho adequado.

### Comprimento/diâmetro do parafuso

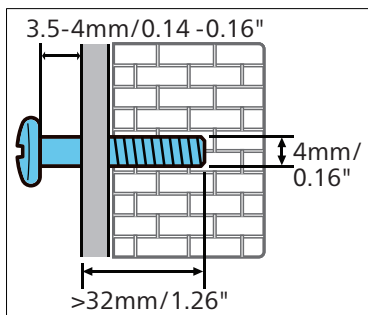

### Altura sugerida para a montagem na parede:

É recomendado instalar primeiro a TV antes de montar a soundbar na parede. Depois de instalar a TV, monte a soundbar na parede a uma distância de 50 mm/2,0" da parte inferior da TV.

### AVISO!

- Para evitar ferimentos, este aparelho deve ser fixado de forma segura no chão/parede, de acordo com as instruções de instalação.
- Altura sugerida para a montagem na parede:  $\leq 1,5$  m.

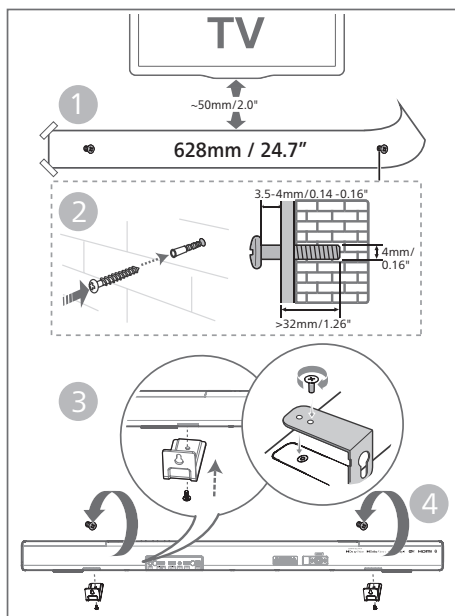

- 1 Faça 2 furos paralelos (com um diâmetro de 3-8 mm cada, de acordo com o tipo de parede) na parede.
  - ↳ A distância entre os furos é de: **628 mm / 24,7"**
  - ↳ Quando fizer os furos na parede, pode utilizar o modelo de montagem na parede para determinar a posição dos furos.
- 2 Fixe as cavilhas e os parafusos nos furos.
  - ↳ Certifique-se de deixar um espaço de **3,5-4 mm** entre a parede e a cabeça do parafuso.
- 3 Fixe os suportes de parede (x2) na parte posterior da unidade.
- 4 Coloque a soundbar nos parafusos de fixação.

## 3 Ligar

Esta secção ajuda a ligar a soundbar a uma TV e a outros aparelhos, bem como a configurá-la.

### Nota

- Para obter informação sobre a identificação e as classificações de alimentação, consulte a placa de identificação na parte posterior ou inferior do produto.
- Antes de proceder à realização ou modificação de qualquer ligação, confirme se todos os dispositivos estão desligados da corrente.

## Dolby Atmos®

O Dolby Atmos dá-lhe uma experiência de audição envolvente ao transmitir o som num espaço tridimensional e toda a riqueza, nitidez e potência do som Dolby. Para mais informação, visite [dolby.com/technologies/dolby-atmos](http://dolby.com/technologies/dolby-atmos)

### Utilize o Dolby Atmos®

O Dolby Atmos® está disponível no modo HDMI. Para obter os detalhes da ligação, consulte a secção "Ligação HDMI".

- 1 Para utilizar o Dolby Atmos® nos modos HDMI in/HDMI eARC/ARC, a sua TV tem de suportar Dolby Atmos®
- 2 Certifique-se de que a função "No Encoding" está selecionada para a transmissão de bits na saída de áudio digital do dispositivo externo ligado (p. ex. leitores de Blu-ray, DVD, TV, etc.).
- 3 Ao entrar nos formatos Dolby Atmos/Dolby Digital/PCM, a soundbar mostrará DOLBY ATMOS/DOLBY AUDIO/PCM.

## Nota

- A experiência máxima do Dolby Atmos só é possível quando a soundbar se encontra ligada à fonte através de um cabo HDMI 2.0.
- A soundbar funciona quando é ligada através de outros métodos (p. ex., cabo ótico digital), mas poderá não suportar todas as funcionalidades de Dolby. Neste sentido, recomendamos ligar através de HDMI para garantir o suporte total do Dolby.

## Ligar à tomada HDMI

Algumas TV 4K HDR requerem que a entrada HDMI ou as definições da imagem sejam configuradas para a receção de conteúdo HDR. Para mais detalhes sobre a configuração da visualização de HDR, consulte o manual de instruções da sua TV.

### Opção 1: HDMI eARC (Enhance Audio Return Channel)

A sua soundbar suporta HDMI com eARC/ARC (Enhance Audio Return Channel). Se a sua TV for compatível com HDMI eARC/ARC, poderá ouvir o som da TV através da sua soundbar utilizando um único cabo HDMI.

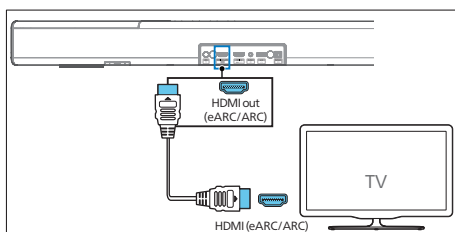

- 1 Na sua TV, ligue as funções de HDMI-CEC. Para obter mais detalhes, consulte o manual do utilizador da TV.
  - O conector de **HDMI ARC** na TV pode estar identificado de forma diferente. Para obter mais detalhes, consulte o manual do utilizador da TV.

- 2 Utilizando um cabo HDMI de alta velocidade, ligue o conector **HDMI out (eARC/ARC)** na sua soundbar ao conector **HDMI ARC** na TV.

## Nota

- É necessário que a sua TV suporte as funções de HDMI-CEC e ARC. As funções HDMI-CEC e ARC devem estar ligadas.
- O método de definição de HDMI-CEC e ARC pode variar dependendo da TV. Para mais informação sobre a função de ARC, consulte o manual de utilizador da sua TV.
- Certifique-se de utilizar cabos HDMI que suportem a função ARC.

### Opção 2: HDMI standard

Se a sua TV não for compatível com HDMI ARC, ligue a sua soundbar à TV através de uma ligação HDMI normal.

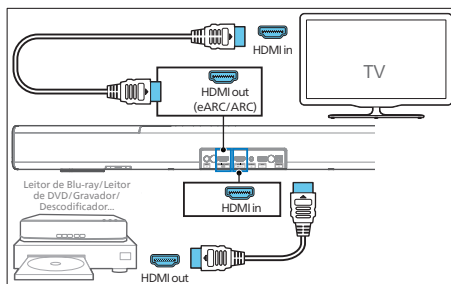

- 1 Utilize um cabo HDMI para ligar a tomada **HDMI in** da soundbar aos seus dispositivos externos (p. ex., consolas de jogo, leitores de DVD e Blu-ray).
- 2 Utilize um cabo HDMI para ligar a tomada **HDMI out (eARC)** da soundbar à tomada **HDMI in** da TV.

## Ligar à tomada ótica

- 1 Ligue o conector **Optical** na sua soundbar ao conector **Optical out** na sua TV ou noutro dispositivo utilizando um cabo ótico.

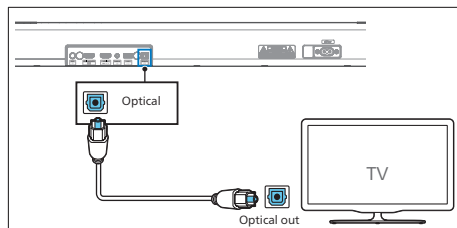

- O conector ótico digital pode estar identificado como **Spdif** ou **Spdif out**.

## Ligar à tomada Audio in

- Utilize um cabo de áudio de 3,5 mm a 3,5 mm para ligar a tomada de auscultadores da TV à tomada de **Audio in** na soundbar.

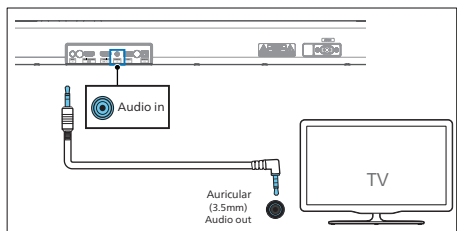

- Utilize um cabo de áudio de RCA a 3,5 mm para ligar as tomadas de saída de áudio da TV à tomada de **Audio in** na soundbar.

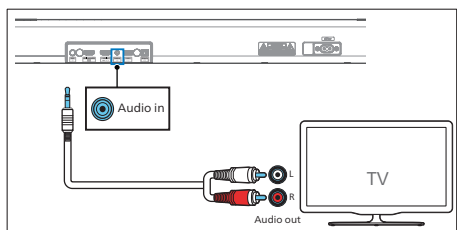

## Ligar à alimentação

- Antes de ligar o cabo de alimentação CA, certifique-se de que efetuou todas as outras ligações.
- Risco de danos ao produto! Certifique-se de que a tensão de alimentação corresponde à tensão impressa na parte de trás ou de baixo do produto.

- 1 Ligue o cabo de alimentação à tomada **AC~** da unidade e depois a uma tomada elétrica.
- 2 Ligue o cabo de alimentação à tomada **AC~** do subwoofer e depois a uma tomada elétrica.

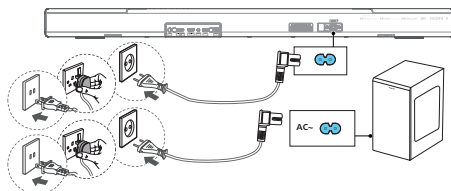

- \* A quantidade do cabo de alimentação e o tipo de ficha poderá variar consoante a região.

## Emparelhar com o subwoofer

### Emparelhar automaticamente

Ligue a soundbar e o subwoofer à corrente e, em seguida, prima o botão de ligar na unidade ou no telecomando para colocar a unidade no modo **LIGADO**. O subwoofer e a soundbar serão emparelhados automaticamente.

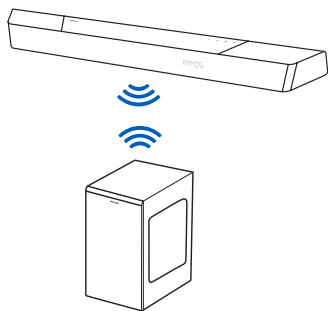

↳ Determine o estado com base no indicador do subwoofer sem fios.

| Estado do LED       | Estado                             |
|---------------------|------------------------------------|
| Intermitente rápido | Subwoofer em modo de aparelhamento |
| Fixo                | Ligado/Emparelhado                 |
| Intermitente lento  | A ligação/emparelhamento falhou    |

### Sugestões

- Não prima o botão **Pair** na parte posterior do subwoofer, exceto para o emparelhamento manual.

## Emparelhar manualmente

Se o subwoofer sem fios não tiver som, emparelhe-o manualmente.

- 1 Desligue novamente a unidade e o subwoofer da corrente e volte a ligá-los após 3 minutos.
- 2 Prima sem soltar o botão **Pair** na parte traseira do subwoofer durante 5 segundos.
  - ↳ O indicador no subwoofer irá piscar rapidamente.
- 3 Em seguida, prima **⏻** na unidade ou no telecomando para ligar a unidade.
  - ↳ O indicador no subwoofer deixa de piscar quando é bem-sucedido.

- 4 Se o indicador continuar a piscar, repita os passos 1-3.

### Sugestões

- O subwoofer deve estar a menos de 6 m da soundbar num espaço aberto (quanto mais próximo melhor).
- Remova quaisquer objetos entre o subwoofer e a soundbar.
- Se a ligação sem fios falhar novamente, verifique se existe algum conflito ou interferência forte (p. ex., interferência de um dispositivo eletrónico) no local. Elimine qualquer conflito ou interferências fortes e repita os procedimentos acima.

## Ligar a Wi-Fi (Funcionamento sem fios)

(Para versões iOS e Android)

Ao ligar esta unidade e telefones e tablets (tais como iPad, iPhone, iPod touch, telefones Android, etc.) à mesma rede Wi-Fi, poderá utilizar a aplicação Philips Sound powered by DTS Play-fi para controlar a soundbar e ouvir ficheiros de áudio.

- 1 Transfira e instale a aplicação Philips Sound powered by DTS Play-fi num telefone ou tablet.



- Certifique-se de que o seu router está ligado e a funcionar devidamente.

### Nota

- Dependendo da versão do dispositivo. O ecrã de funcionamento e a forma de realizar as operações podem variar.



- 2 Ligue o seu telefone ou tablet à mesma rede Wi-Fi que pretende ligar a sua soundbar.



- 3 Prima sem soltar o botão (Wi-Fi), localizado na parte traseira da caixa, durante 8 segundos, para ativar a ligação Wi-Fi.

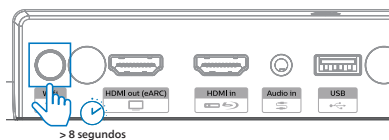

- ↳ Quando o altifalante emitir um segundo toque, solte o botão.

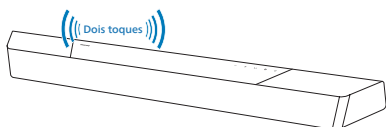

- 4 Aguarde até que o indicador luminoso de Wi-Fi na parte frontal da caixa passe de intermitente rápido para intermitente lento. Quando fica intermitente lento, indica que o altifalante está a entrar no modo de configuração de Wi-Fi.

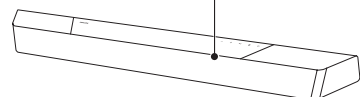
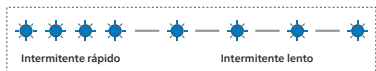

- 5 Abra a aplicação Philips Sound powered by DTS Play-Fi. Siga as instruções na aplicação para ligar este produto à sua rede Wi-Fi.

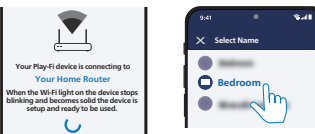
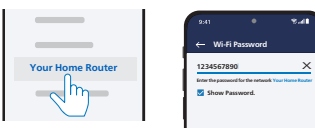
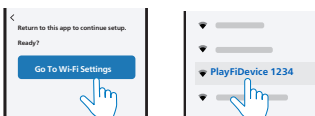

- 6 Depois de estabelecer a ligação à rede Wi-Fi, o indicador luminoso de Wi-Fi passa de intermitente a fixo. Depois de configurar este produto na sua rede Wi-Fi, poderá controlá-lo a partir de qualquer smartphone ou tablet na mesma rede.
- 7 Após a ligação, pode alterar o nome do dispositivo. Há vários nomes à escolha ou pode criar o seu, escolhendo Custom Name (Nome personalizado) no fim da lista de nomes. Caso contrário, é utilizado o nome predefinido.

8 Após a ligação, este produto poderá realizar uma atualização de software. Faça a atualização para a versão de software mais recente quando realizar a configuração inicial. A atualização do software pode demorar alguns minutos. Não desligue o seu altifalante ou o seu dispositivo, ou saia da rede durante a atualização.

### Nota

- Após a ligação, o produto poderá realizar uma atualização de software. A atualização é necessária após a configuração inicial. Sem a atualização, nem todas as funcionalidades do produto poderão estar disponíveis.
- Caso a configuração inicial não seja bem-sucedida, prima sem soltar o botão de Wi-Fi (Wi-Fi) na soundbar durante 8 segundos, até ouvir o segundo toque e a luz de Wi-Fi passar para intermitente lenta. Reponha a ligação de Wi-Fi, reinicie a aplicação e inicie novamente a configuração.
- Se pretender mudar de uma rede para outra, é necessário configurar de novo a ligação. Prima sem soltar o botão Wi-Fi (Wi-Fi) na soundbar durante 8 segundos para repor a ligação Wi-Fi.
- Caso a configuração inicial não seja bem-sucedida, feche a aplicação Philips Sound powered by DTS Play-Fi. Reinicie a aplicação e tente configurar novamente.

## Configuração da AirPlay

Utilize a AirPlay para configurar a ligação Wi-Fi de um dispositivo iOS (iOS7 ou posterior) e a soundbar.

1 Dispositivo iOS: Definições > Wi-Fi > selecione a rede doméstica [Play-Fi Device (xxxxxx)]

↳ Vá para a configuração de Wi-Fi. O nome do dispositivo Play-Fi é apresentado à volta de 5 segundos.



↳ Selecione o dispositivo Play-Fi na configuração da Airplay.

↳ Prima "Done" quando a configuração estiver concluída.



↳ Depois de estabelecer a ligação à rede Wi-Fi, o indicador luminoso de Wi-Fi passa de intermitente a fixo.

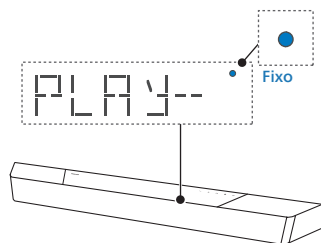

2 Volte à aplicação Philips Sound para atribuir um nome ao dispositivo.



- Após a ligação, pode alterar o nome do dispositivo. Há vários nomes à escolha ou pode criar o seu, escolhendo Custom Name (Nome personalizado) no fim da lista de nomes. Caso contrário, é utilizado o nome predefinido.

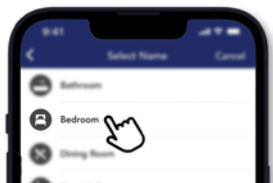

## Modo WPS

Se o seu router tiver a função de Configuração Protegida de Wi-Fi (WPS), poderá configurar a ligação sem introduzir uma palavra-passe.

- Prima sem soltar o botão  (Wi-Fi) durante 4 segundos. Ouvirá um toque e a luz de Wi-Fi piscará duas vezes.
- Prima o botão WPS no seu router. O botão está normalmente marcado com o logótipo WPS.
- Depois de estabelecer a ligação à rede Wi-Fi, o indicador luminoso de Wi-Fi passa de intermitente a fixo.



### Nota

- A funcionalidade de WPS não se encontra disponível de base em todos os routers. Se o seu router não tiver WPS, utilize a Configuração de Wi-Fi normal.
- Prima o botão  (Wi-Fi) uma vez se pretender sair do modo WPS ou sairá automaticamente após 2 minutos.

## Ligar a soundbar a uma TV Philips com Play-fi

- Ligue a sua TV com DTS Play-fi ligada à internet.  
↳ O som da TV está desligado.
- Entre no menu de Definições na TV.  
↳ Settings > Sound > DTS Play-fi (Definições > Som > DTS Play-fi)

## Configuração de som surround

Siga os passos de configuração no ecrã.

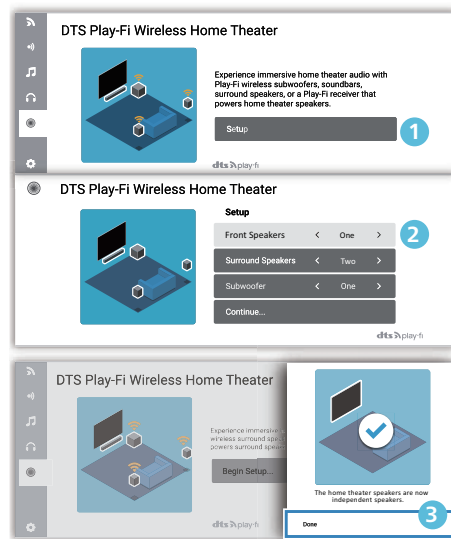

## Configuração de áudio da TV

Também pode transmitir o áudio da TV para os altifalantes da sua casa sem fios. Siga os passos de configuração no ecrã.

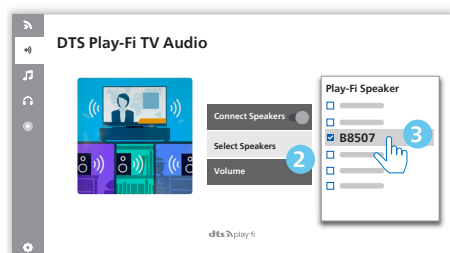
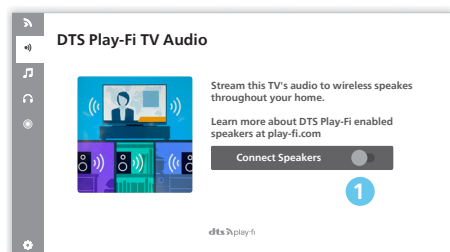

# 4 Utilizar a soundbar



Esta secção ajuda a utilizar a soundbar para reproduzir áudio de dispositivos ligados.

## Antes de começar

- Realize as ligações necessárias descritas no Guia de Início Rápido e no Manual do Utilizador.
- Ligue a soundbar à fonte correta de outros dispositivos.

## Ligar e desligar

- Quando ligar a unidade à corrente pela primeira vez, a unidade estará em modo STANDBY. O indicador de STANDBY irá acender-se.

| Estado de energia | Ação  | Função  |
|-------------------|---|---|
| Ligado            |   | Segue o estado da fonte   |
| Semi-standby      | Premir o botão  uma vez               | <ul style="list-style-type: none"><li>• O Wi-Fi está ligado.</li><li>• Suporta Play-fi e Airplay2, Chromecast, Spotify Connect, Works with Alexa.</li></ul>                             |
| Standby económico | Prima sem soltar  durante 3 segundos | <ul style="list-style-type: none"><li>• O Wi-Fi desliga-se.</li><li>• O produto entra no modo de baixo consumo de energia.</li><li>• Reiniciar o sistema demorará mais tempo.</li></ul> |

## Selecionar os modos

Prima repetidamente o botão  na unidade ou no telecomando para selecionar o modo **Optical**, **Audio in**, **USB**, **BT** (Bluetooth), **HDMI in**, **HDMI eARC/ARC**.

↳ O modo selecionado será apresentado no visor.

| Visor | Estado           |
|-------|------------------|
| OPT   | Ótica            |
| AUX   | Entrada de áudio |
| USB   | USB              |
| BT    | Bluetooth        |
| HDMI  | Entrada HDMI     |
| E-ARC | HDMI eARC        |
| ARC   | HDMI ARC         |







### Sugestões

- Play-fi não é uma fonte opcional. O Play-fi precisa de ser controlado diretamente pela aplicação.

## Ajustar o volume

### Ajustar o volume do sistema

Prima os botões +/- na soundbar ou prima os botões  +/- (Volume) no telecomando para aumentar ou diminuir o nível do volume do sistema.

- Para desligar o som, prima o botão  x (Desligar o som) no telecomando.
- Para repor o som, prima novamente  x (Desligar o som) ou prima  +/- (Volume).

### Ajustar o volume do subwoofer

Prima os botões  +/- (**subwoofer**) no telecomando para aumentar ou diminuir o nível do volume do subwoofer.

## Tirar partido do som Dolby Atmos

Prima o botão  para selecionar um nível de altura de efeitos surround que se adapte melhor ao seu gosto pessoal, de acordo com o seu ambiente.

- **UPMIX:** Certifique-se de que todos os altifalantes são utilizados para conteúdos com uma configuração de altifalantes inferior a 5.1.2 ou 7.1.2.
  - **STANDARD (PADRÃO):** Som original.
  - **AI (IA):** A função de multimédia inteligente do Dolby Atmos para sistemas de som domésticos é utilizada para melhorar as vozes ou os efeitos de som surround.
- ↳ Por predefinição, o áudio está definido para **7.1.2**.







### Sugestões

- O visor mostrará os canais de altifalantes de acordo com diferentes configurações de altifalantes, tais como:
  - 7.1.2: soundbar
  - 7.1.4: soundbar + altifalantes surround
  - 7.1.4: soundbar + altifalantes surround + subwoofer
  - 7.2.2: soundbar + 2 x subwoofer
  - 7.2.4: soundbar + altifalantes surround + 2 x subwoofer

## Menu de configuração

A unidade permite-lhe configurar definições avançadas para lhe proporcionar uma experiência ainda melhor.

| Botão  | Função                       |
|--|------------------------------|
|  | Entrar no menu de definições |
|  | Submenu anterior/seguinte    |
|  | Seleção anterior/seguinte    |
|  | Sair do menu de definições   |

| Visor   | Descrição                            |
|---------|--------------------------------------|
| EQ      | Selecionar o efeito Equalizador (EQ) |
| BAS XX  | Ajustar o nível de baixos            |
| TRE XX  | Ajustar o nível de agudos            |
| BT PAIR | Iniciar o emparelhamento Bluetooth   |
| FL XX   | Altifalante dianteiro esquerdo       |
| FR XX   | Altifalante dianteiro direito        |
| CT XX   | Altifalante central                  |
| DRC     | Controlo do alcance dinâmico         |
| SYNC    | Definir o atraso de áudio            |
| DIMXX   | Definir a luminosidade do visor      |
| DISP    | Definição de desativação do visor    |
| STNBY   | Ligar/desligar o standby automático  |
| UPGRADE | Atualizar o firmware por USB         |

## Equalizador

Selecione modos de som predefinidos para se adaptarem ao seu vídeo e à sua música: **MOVIE (FILME)**, **MUSIC (MÚSICA)**, **VOICE (VOZ)**, **STADIUM (ESTÁDIO)**, **CUSTOM (PERSONALIZADO)**.

- **MOVIE:** Crie uma experiência de audição envolvente. Ideal para ver filmes.
- **MUSIC:** Crie som estéreo de dois canais ou de multicanais. Ideal para ouvir música.
- **VOICE:** Crie efeitos sonoros que tornam a voz humana mais nítida e extraordinária de ouvir.
- **STADIUM:** Crie uma atmosfera como se estivesse a assistir a um jogo num estádio.
- **CUSTOM:** Personalize o som com base nas suas preferências. Tem de ser definido através da aplicação Fine Tune.
  - ↳ O EQ está definido para MOVIE por predefinição.

## GRAVES/AGUDOS



Alterar as definições das frequências baixas (graves) e frequências altas (agudos) deste produto.

- **BAS -5 ~ BAS +5**
- **TRE -5 ~ TRE +5**
- ↳ Por predefinição, os graves/agudos estão definidos para 0.

## EMPARELHAMENTO BLUETOOTH

Entre no modo de emparelhamento Bluetooth.

- Se pretender ligar a sua soundbar a outro dispositivo Bluetooth, pode ativar o emparelhamento no menu (**BT PAIR**) para desligar todos os dispositivos e entrar no modo de emparelhamento Bluetooth.

↳ Prima  > selecione “**BT PAIR**”  
> Em seguida, prima   (Entrar)  
para confirmar o modo de  
emparelhamento Bluetooth.

- Siga os passos 2-3 em “**Reproduzir a partir de dispositivos Bluetooth**” acima para emparelhar o seu dispositivo Bluetooth.



### Sugestões

- O menu “**BT PAIR**” só é apresentado quando a fonte de sinal está em modo “**BT**”.

---

## Ajustar o nível do altifalante

- Frontal esquerdo : **FL -5 ~ FL +5**
- Frontal direito : **FR -5 ~ FR +5**
- Central : **CT -5 ~ CT +5**

↳ Por predefinição, o nível do altifalante está definido para 00.

---

## Controlo do alcance dinâmico (DRC)

Pode aplicar o controlo de alcance dinâmico a faixas Dolby Digital.

- **ON (LIGADO):** Otimizar o alcance dinâmico
  - **OFF (DESLIGADO):** Desligar o ajuste do alcance dinâmico
  - **AUTO (AUTOMÁTICO):** O alcance dinâmico é ajustado automaticamente
- ↳ Por predefinição, o modo DRC está definido para AUTO.



### Nota

- O DRC não está disponível no modo USB/BT/Play-fi.

---

## SINCR. AV

Definir o atraso de áudio.

Por vezes, o processamento de imagens de vídeo demora mais tempo do que o tempo necessário para processar o sinal de áudio. Isto é chamado de "atraso". A função de atraso de áudio foi concebida para corrigir este atraso.

- **S 00 ~ S 200**

↳ Por predefinição, o atraso de áudio está definido para 00.

---

## OBSCURECIMENTO

Definir a luminosidade do visor.

- **HIGH, MID, LOW (ALTA, MÉDIA, BAIXA)**

↳ Por predefinição, o regulador de intensidade de luz está definido para MID.

---

## VISOR

Definir para desligar o visor automaticamente (exceto o indicador LED de Wi-Fi) após 10 segundos de inatividade por parte do utilizador.

- **ON (LIGADO):** Define o visor para ligado
  - **OFF (DESLIGADO):** Define o visor para desligado
- ↳ Por predefinição, o visor está definido para ON.

---

## STANDBY AUTOMÁTICO

A unidade entra automaticamente em modo Standby após aproximadamente 15 minutos, se a TV ou a unidade externa estiver desligada (ou a reprodução de bits do USB ou da função BT pausa).

- **STNBY IN 15M (STANDBY EM 15 MIN):** Liga o standby automático.

- **STNBY OFF (STANDBY DESLIGADO):** Desliga o standby automático.
- ↳ Por predefinição, a definição está definida para ON.

### Nota

- Para desligar completamente a unidade, desligue a ficha da corrente.
- Desligue completamente a unidade para poupar energia quando não estiver a ser utilizada.

## Atualizar o firmware por USB

Verifique a existência da versão de firmware mais recente em [www.philips.com/support](http://www.philips.com/support). Procure o seu modelo e clique em **“Software e unidades”**.

Copie os ficheiros de atualização do software para a unidade flash USB e insira a unidade flash USB na unidade.

- ↳ Prima  > seleccione **“UPGRADE”** > **“PLAY TO START”**
- ↳ Em seguida, prima **▶|| (Entrar)** para confirmar.
- ↳ Atualização concluída e reinício.

## Reproduzir a partir de dispositivos Bluetooth

Ligue a soundbar a um dispositivo Bluetooth (como um iPad, iPhone, iPod touch, telefone Android ou portátil) através de Bluetooth e então poderá ouvir os ficheiros de áudio guardados no dispositivo através dos altifalantes da soundbar.

- 1 Prima repetidamente o botão  na unidade ou no telecomando para mudar a soundbar para o modo Bluetooth.
  - ↳ **BT** é apresentado no painel do visor.

- 2 No dispositivo Bluetooth, ligue o Bluetooth, procure e seleccione **Philips B8507** para iniciar a ligação (consulte a secção do manual do utilizador do dispositivo Bluetooth sobre como ativar o Bluetooth).
- 3 Aguarde até ouvir a notificação de voz da soundbar.
  - ↳ Se a ligação for estabelecida, **BT** é apresentado no visor.
- 4 Seleccione e reproduza ficheiros de vídeo ou música do seu dispositivo Bluetooth.
  - Durante a reprodução de música, se receber uma chamada, a música é colocada em pausa. A reprodução será retomada quando terminar a chamada.
  - Se o seu dispositivo Bluetooth suportar o perfil AVRCP, pode premir **◀ / ▶** no telecomando para saltar uma faixa ou premir **▶||** para colocar em pausa/retomar a reprodução.

## Para desligar e emparelhar um novo dispositivo Bluetooth

- 1 No modo Bluetooth, prima  > seleccione **“BT PAIR”** > Em seguida, prima **▶|| (Entrar)** para desligar todos os dispositivos e entrar no modo de emparelhamento Bluetooth.
  - Em alternativa, prima diretamente sem soltar o botão  na soundbar para desligar todos os dispositivos e entrar no modo de emparelhamento Bluetooth.
    - ↳ O visor mostrará **“PAIR”** intermitente.
- 2 Siga os passos 2-3 em **“Reproduzir a partir de dispositivos Bluetooth”** acima para emparelhar o seu dispositivo Bluetooth.





## Nota

- Numa área aberta e desobstruída, o alcance máximo de funcionamento entre a soundbar e o dispositivo Bluetooth é de aproximadamente 10 metros (30 pés).
- A compatibilidade com todos os dispositivos Bluetooth não é garantida.
- A transmissão de música pode ser interrompida por obstáculos entre o dispositivo e a soundbar, tais como paredes, a caixa metálica que envolve o dispositivo ou outros dispositivos a funcionar na mesma frequência.

## Controlo de multipontos

O produto suporta a funcionalidade de multipontos e permite ligar dois dispositivos Bluetooth ao mesmo tempo (tal como um iPad, iPhone, iPod touch, telefone Android ou portátil).

- É emitida uma indicação sonora quando o segundo dispositivo Bluetooth é ligado à soundbar.
- Quando o segundo dispositivo Bluetooth transmite áudio para a soundbar, o primeiro dispositivo Bluetooth coloca a reprodução em pausa.
- Um chamada recebida tem prioridade sobre a música, tanto no primeiro dispositivo quanto no segundo dispositivo.

## Ouvir um dispositivo externo

Certifique-se de que a unidade está ligada à TV ou a um dispositivo de áudio.

- 1 Prima repetidamente o botão  na unidade ou no telecomando para selecionar o modo **Optical, Audio in, HDMI in, HDMI ARC**.
- 2 Utilize as funcionalidades de reprodução diretamente no seu dispositivo de áudio.
- 3 Prima os botões **VOL +/-** para ajustar o volume para o nível pretendido.
  - ↳ Ao selecionar um formato de áudio diferente, a soundbar apresenta o seguinte:

| Áudio (abreviatura)              | Visor       |
|----------------------------------|-------------|
| LPCM 2ch                         | PCM         |
| LPCM 5.1ch                       | PCM         |
| LPCM 7.1ch                       | PCM         |
| Dolby Digital                    | Dolby AUDIO |
| Dolby TrueHD                     | Dolby AUDIO |
| Dolby Digital Plus               | Dolby AUDIO |
| Dolby Atmos - Dolby TrueHD       | Dolby Atmos |
| Dolby Atmos - Dolby Digital Plus | Dolby Atmos |



## Nota

- A unidade poderá não conseguir decodificar todos os formatos de áudio digital da fonte de entrada. Neste caso, a unidade desliga o som. Isto NÃO é uma avaria. Certifique-se de que a definição de áudio da fonte de entrada (p. ex., TV, consola de jogo, leitor de DVD, etc.) está definida como **PCM** ou **Dolby Digital** (consulte o manual do utilizador do dispositivo da fonte de entrada para obter os seus detalhes de definição de áudio) com entrada HDMI in/ HDMI ARC/ótica.

## Reproduzir áudio por USB

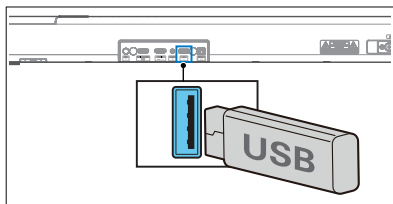

Desfrute de áudio num dispositivo de armazenamento USB, tal como um leitor MP3 e uma unidade de memória flash USB, etc.

1 Insira o dispositivo USB.



2 Prima repetidamente o botão  na unidade ou no telecomando para seleccionar o modo **USB**.

3 Durante a reprodução:

| Botão  | Ação   |
|--|--|
|  | Iniciar, colocar em pausa ou retomar a reprodução. |
|  | Saltar para a faixa anterior ou seguinte.          |



### Sugestões

- Este produto pode não ser compatível com determinados tipos de dispositivos de armazenamento USB.
- Se utilizar um cabo de extensão USB, um concentrador USB ou um leitor de cartões multifunções USB, o dispositivo de armazenamento USB pode não ser reconhecido.
- Não remova o dispositivo de armazenamento USB durante a leitura de ficheiros.
- A unidade suporta dispositivos USB com memória até 32 GB.
- Esta unidade pode reproduzir MP3 / WAV / FLAC.
- Suporte de uma porta USB: 5 V  $\approx$  500 mA.

## Repor os dados de fábrica

Reponha as predefinições do dispositivo.

- Ligue a soundbar e prima sem soltar os botões +/- ao mesmo tempo, durante 8 segundos.
  - ↳ O visor mostra "**RESET**" durante 5 segundos.
  - ↳ Enquanto o sistema reinicia, o visor mostra "**REBOOT**".

# 5 Especificações do produto



## Nota

- As especificações e o aspeto estão sujeitos a alterações sem aviso prévio.

## Bluetooth / Sem fios

|                                     |                 |
|-------------------------------------|-----------------|
| Perfis de Bluetooth                 | A2DP, AVRCP     |
| Versão de Bluetooth                 | V 5.3           |
| Banda de frequências do Bluetooth   | 2402-2480 MHz   |
| Potência do transmissor             | ≤ 10 dBm        |
| Gama de frequências sem fios 5.8G / | 5729 ~ 5850 MHz |
| Potência do transmissor (EIRP)      | ≤ 10 dBm        |

## Rede suportada

|   |                          |
|---|--------------------------|
| Banda de frequências sem fios WiFi IEEE 802.11a/b/g/n/ac (Wi-Fi)/Potência de frequência de rádio transmitida (EIRP) |                          |
| Wi-Fi 2.4G  | 2400-2483,5 MHz/≤ 20 dBm |
|   | 5150-5350 MHz/≤ 20 dBm   |
| Wi-Fi 5G  | 5470-5725 MHz/≤ 27 dBm   |
|   | 5725-5850 MHz/≤ 14 dBm   |

## Soundbar

|                              |                         |
|------------------------------|-------------------------|
| Fonte de alimentação         | 100-240 V ~<br>50/60 Hz |
| Potência de saída RMS        | 180 W                   |
| Potência de saída MÁX        | 360 W (10% THD)         |
| Consumo de energia           | 35 W                    |
| Consumo de energia em espera | < 0,5 W                 |
| Resposta da frequência       | 150 Hz - 20 KHz         |
| Impedância do altifalante    | 8 Ω                     |
| Dimensões (L x A x P)        | 940 x 65 x 106 mm       |
| Peso                         | 2,7 kg                  |
| Temperatura de funcionamento | 0 °C - 45 °C            |

## Subwoofer

|                              |                         |
|------------------------------|-------------------------|
| Fonte de alimentação         | 100-240 V ~<br>50/60 Hz |
| Potência de saída RMS        | 120 W                   |
| Potência de saída MÁX        | 240 W (10% THD)         |
| Consumo de energia           | 25 W                    |
| Consumo de energia em espera | < 0,5 W                 |
| Resposta da frequência       | 35 Hz - 150 Hz          |
| Impedância                   | 3 Ω                     |
| Dimensões (L x A x P)        | 150 x 410 x 309 mm      |
| Peso                         | 5,6 kg                  |
| Temperatura de funcionamento | 0 °C - 45 °C            |

## USB

| Versão direta do USB |                           | 2.0 Full Speed      |               |
|----------------------|---------------------------|---------------------|---------------|
| USB                  |                           | 5 V --- 500 mA      |               |
| Extensão             | Codec                     | Taxa de amostragem  | Taxa de bits  |
| .mp3                 | MPEG 1 Layer 1            | 16 ~ 48 kHz         | 32 ~ 448 kbps |
|                      | MPEG 1 Layer 2            | 16 ~ 48 kHz         | 8 ~ 384 kbps  |
|                      | MPEG 1 Layer 3            | 16 ~ 48 kHz         | 8 ~ 320 kbps  |
|                      | MPEG 2 / MPEG 2.5 Layer 1 | 16 ~ 48 kHz         | 8 ~ 256 kbps  |
|                      | MPEG 2 / MPEG 2.5 Layer 2 | 16 ~ 48 kHz         | 8 ~ 160 kbps  |
|                      | MPEG 2 / MPEG 2.5 Layer 3 | 16 ~ 48 kHz         | 8 ~ 160 kbps  |
| .wav                 | WAV                       | 16 ~ 48 kHz         | Até 1536 kbps |
| .flac                | FLAC                      | Até 48 kHz / 16 bit |               |

## Telecomando

|                  |                 |
|------------------|-----------------|
| Distância/Ângulo | 6 m/30°         |
| Tipo de pilha    | AAA (1,5 V x 2) |

## Formatos de áudio suportados

| Formato                             | Função       |           |          |       |
|-------------------------------------|--------------|-----------|----------|-------|
|                                     | Entrada HDMI | HDMI eARC | HDMI ARC | Ótica |
| LPCM 2ch                            | √            | √         | √        | √     |
| LPCM 5.1ch                          | √            | √         | √        | √     |
| LPCM 7.1ch                          | √            | √         | --       | --    |
| Dolby Digital                       | √            | √         | √        | √     |
| Dolby Digital Plus                  | √            | √         | √        | --    |
| Dolby TrueHD                        | √            | √         | --       | --    |
| Dolby MAT                           | √            | √         | --       | --    |
| Dolby Atmos -<br>Dolby Digital Plus | √            | √         | √        | --    |
| Dolby Atmos -<br>Dolby TrueHD       | √            | √         | --       | --    |
| Dolby Atmos -<br>Dolby MAT          | √            | √         | --       | --    |

√ : Formatos suportados.

-- : Formato não suportado.

## O produto deve cumprir os requisitos obrigatórios de indicação Dolby marcados abaixo

| Sinal de entrada   | Formato de áudio  | Virtualizador Dolby | Indicação de formato     |                             |             |
|--------------------|-------------------|---------------------|--------------------------|-----------------------------|-------------|
|                    |                   |                     | Dolby Atmos <sup>1</sup> | Dolby Surround <sup>1</sup> | Dolby Audio |
| Dolby Digital      | Baseado no canal  | Desligado           |                          |                             | √           |
|                    |                   | Ligado              |                          | √                           |             |
| Dolby Digital Plus | Baseado no objeto | -                   | √                        |                             |             |
|                    | Baseado no canal  | Desligado           |                          |                             | √           |
|                    |                   | Ligado              |                          | √                           |             |
| Dolby TrueHD       | Baseado no objeto | -                   | √                        |                             |             |
|                    | Baseado no canal  | Desligado           |                          |                             | √           |
|                    |                   | Ligado              |                          | √                           |             |
| Dolby MAT          | Baseado no objeto | -                   | √                        |                             |             |
|                    | Baseado no canal  | Desligado           |                          |                             | √           |
|                    |                   | Ligado              |                          | √                           |             |

# 6 Resolução de problemas



## Aviso

- Risco de choque elétrico. Nunca abra a caixa deste produto.

Para manter a validade da garantia, nunca tente reparar o produto por si próprio.

Se tiver algum problema durante a utilização deste produto, verifique os pontos seguintes antes de recorrer ao serviço de assistência técnica. Se o problema persistir, entre em contacto com a assistência ao cliente em [www.philips.com/support](http://www.philips.com/support).

## Unidade principal

**Os botões na unidade principal não funcionam.**

- Desligue da corrente durante alguns minutos e volte a ligá-la.

### Sem energia

- Certifique-se de que o cabo CA está ligado corretamente.
- Certifique-se de que a tomada CA tem corrente.
- Prima o botão  no telecomando ou na soundbar para ligar a soundbar.

## Som

**O altifalante da soundbar não tem som.**

- Ligue o cabo de áudio da soundbar à sua TV ou a outros dispositivos. Não é necessária, no entanto, uma ligação de áudio separada quando:
  - a soundbar e a TV estão ligadas através de uma ligação HDMI ARC, ou
  - quando um dispositivo está ligado no conector HDMI na sua soundbar.

- Selecione a entrada de áudio correta no telecomando.
- Certifique-se de que o som da soundbar não está desligado.
- Reponha as definições de fábrica deste produto (consulte "Repór os dados de fábrica").

**Som distorcido ou com eco.**

- Se reproduzir áudio da TV através deste produto, certifique-se de que o som da TV está desligado.

**O áudio e o vídeo não estão sincronizados.**

- Prima para sincronizar o áudio com o vídeo.

**O subwoofer sem fios não tem som.**

- Ligue o subwoofer à unidade principal manualmente.
- Aumentar o volume. Prima  +/- (Volume) no telecomando ou na soundbar.
- Quando utilizar uma das entradas digitais, se não houver áudio:
  - Experimente definir a saída da TV como PCM ou
  - Ligar diretamente ao seu Blu-ray/outra fonte. Algumas televisões não suportam áudio digital.
- A sua TV pode ser configurada para a saída de áudio variável. Confirme se a definição da saída de áudio está definida como FIXED ou STANDARD, e não VARIABLE. Consulte o manual do utilizador da sua televisão para obter informação mais detalhada.
- Se utilizar Bluetooth, certifique-se de que o volume no seu dispositivo de entrada está ligado e de que o dispositivo não está em silêncio.
- Se a reprodução parar e não houver som no modo de Wi-Fi, verifique se a sua rede doméstica está a funcionar devidamente.

---

## Bluetooth

### Um dispositivo não consegue ligar-se à soundbar.

- O dispositivo não suporta os perfis compatíveis necessários para a soundbar.
- Não ativou a função de Bluetooth no dispositivo. Consulte o manual do utilizador do dispositivo para ver como ativar a função.
- O dispositivo não está ligado corretamente. Ligue o dispositivo corretamente.
- A soundbar já está ligada a outro dispositivo Bluetooth. Desligue o dispositivo ligado e tente de novo.

### A qualidade da reprodução de áudio de um dispositivo Bluetooth é fraca.

- A receção Bluetooth é fraca. Aproxime o dispositivo da soundbar ou remova qualquer obstáculo entre o dispositivo e a soundbar.

### Não encontro o nome de Bluetooth desta unidade no meu dispositivo Bluetooth

- Certifique-se de que a função de Bluetooth está ativada no seu dispositivo Bluetooth.
- Volte a emparelhar a unidade com o seu dispositivo Bluetooth.

---

## Wi-Fi

### Não é possível estabelecer a ligação de Wi-Fi.

- Verifique a disponibilidade da rede WLAN no router.
- Aproxime o router Wi-Fi da unidade.
- Certifique-se de que a palavra-passe está correta.
- Verifique o funcionamento da WLAN ou reinicie o modem e o router Wi-Fi.

---

## Dolby Atmos

### Não é possível conseguir os melhores efeitos do Dolby Atmos.

- Para as ligações não HDMI (tais como de USB, Bluetooth, Optical ou AUDIO IN), são gerados efeitos surround de altura limitada. Consulte a secção de "Dolby Atmos" sobre como conseguir os melhores efeitos Dolby Atmos.

---

## Play-fi

### Não é possível encontrar os dispositivos com play-fi a partir da aplicação.

- Certifique-se de que o dispositivo está ligado à rede Wi-Fi.

### Não é possível reproduzir música via play-fi.

- Determinados serviços ou conteúdos de rede disponíveis através do dispositivo poderão não estar acessíveis se o fornecedor do serviço cancelar o seu serviço.
- Caso a configuração inicial não seja bem-sucedida, feche a aplicação Philips Sound powered by DTS Play-fi. Reinicie a aplicação.
- Quando o altifalante tiver sido configurado como Stereo Pairs (Par estéreo) ou Surround Sound (Som surround), deve ser desligado na aplicação antes de ser utilizado separadamente.

---

### **O telecomando não funciona**

- Antes de premir qualquer botão de controlo de reprodução, seleccione primeiro a fonte correta.
- Reduza a distância entre o telecomando e a unidade.
- Introduza as pilhas com as polaridades (+/-) alinhadas, conforme indicado.
- Substitua as pilhas.
- Aponte o telecomando diretamente para o sensor na parte da frente da unidade.

---

### **Esta funcionalidade de desligar em 15 minutos é um dos requisitos da norma ERP11 relativos à poupança de energia**

- Quando o nível do sinal da entrada externa do dispositivo é demasiado fraco, a unidade desliga-se automaticamente após 15 minutos. Aumente o volume do seu dispositivo externo.

---

### **O subwoofer está em suspensão ou o indicador não acende**

- Desligue o cabo de alimentação da corrente e volte a ligá-lo após 3 minutos para reiniciar o subwoofer.



## Marcas comerciais



For DTS patents, see <http://patents.dts.com>. Manufactured under license from DTS, Inc. (for companies headquartered in the U.S./Japan/Taiwan) or under license from DTS Licensing Limited (for all other companies). DTS, DTS Play-Fi, Play-Fi and the DTS Play-Fi and Play-Fi logos are registered trademarks or trademarks of DTS, Inc. in the United States and other countries. © 2021 DTS, Inc. ALL RIGHTS RESERVED.



The Wi-Fi CERTIFIED™ Logo is a registered trademark of Wi-Fi Alliance®.



Google, Google Play and Chromecast built-in are trademarks of Google LLC. Google Assistant is not available in certain languages and countries.



To control this AirPlay 2 -enabled speaker, iOS 11.4 or later is required. Use of the Works with Apple badge means that an accessory has been designed to work specifically with technology identified in the badge and has been certified by trademarks of Apple Inc., registered in the U. S. and other countries. Apple® and AirPlay® are trademarks of Apple Inc., registered in the U.S. and other countries.



The Spotify Software is subject to third party licenses found here: [www.spotify.com/connect/third-party-licenses](http://www.spotify.com/connect/third-party-licenses)



The Adopted Trademarks HDMI, HDMI High-Definition Multimedia Interface, HDMI traddress and the HDMI Logos are trademarks or registered trademarks of HDMI Licensing Administrator, Inc. in the United States and other countries.

COMPATIBLE WITH



Dolby, Dolby Vision, Dolby Atmos, and the double-D symbol are registered trademarks of Dolby Laboratories Licensing Corporation. Manufactured under license from Dolby Laboratories. Confidential unpublished works. Copyright © 2012-2021 Dolby Laboratories. All rights reserved.



The Bluetooth® word mark and logos are registered trademarks owned by Bluetooth SIG, Inc. and any use of such marks by MMD Hong Kong Holding Limited is under license. Other trademarks and trade names are those of their respective owners.



Roku, the Roku logo, Roku TV, Roku TV Ready, and the Roku TV Ready logo are trademarks and/or registered trademarks of Roku, Inc. This product is Roku TV Ready-supported in the United States, Canada, United Kingdom, Mexico and Brazil. Countries are subject to change. For the most current list of countries in which this product is Roku TV Ready-supported, please email [rokutvready@roku.com](mailto:rokutvready@roku.com).



As especificações estão sujeitas a alterações sem aviso prévio. Visite [www.Philips.com/support](http://www.Philips.com/support) para obter os detalhes e os documentos mais recentes.

Philips e Philips Shield Emblem são marcas comerciais registadas da Koninklijke Philips N.V. e a sua utilização está ao abrigo de licença.

Este produto foi fabricado e vendido sob responsabilidade da MMD Hong Kong Holding Limited ou de uma das suas filiais, e a MMD Hong Kong Holding Limited é quem oferece garantia respeitante a este produto.