

PHILIPS

Саундбар

5000 сериясы

TAB5308

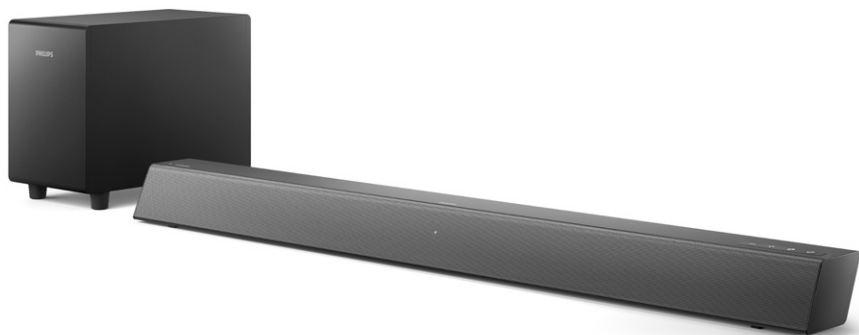

Пайдаланушы нұсқаулығы

Бұйымыңызды тіркеп, мына сайттан қолдау алыңыз:

www.philips.com/support

Мазмұны

1 Маңызды	2
Анықтама және қолдау	2
Маңызды қауіпсіздік бойынша нұсқаулар	2
Бұйымға күтім жасау	3
Қоршаған ортаға күтім жасау	4
Талаптарға сәйкестік	4
Қораптағы заттар	4

2 Сіздің саундбарыңыз	5
Негізгі бөлік	5
Қашықтан басқару пульті	5
Жалғағыштар	6

3 Жалғау	7
Орналастыру	7
Саундбарды және сабвуферді қосу	7
Сабвуферді қолмен жұптастыру	8
Теледидардың және басқа құрылғылардың аудиосын қосу	8

4 Саундбарды қолдану	10
Қуатты қосу/өшіру	10
Дыбыс деңгейін реттегіш	10
Көзді таңдау	10
EQ параметрі	10
AUX аудио көзі	11
Оптикалық аудио көзі	11
HDMI (ARC) аудио көзі	11
Bluetooth арқылы аудио ойнату	11
Күту режиміне автоматты түрде өту	12
Зауыттық параметрлерді қолдану	12

5 Қабырғаға бекіту	13
---------------------------	-----------

6 Өнімнің техникалық сипаттамалары	13
---	-----------

7 Ақаулықтарды жою	14
---------------------------	-----------

1 Маңызды

Бұл бұйымды пайдалану алдында барлық нұсқаулар оқып және түсініп алу керек. Егер зақым нұсқауларды орындамаудан туындаса, кепілдік қолданылмайды.

Анықтама және қолдау

Жедел онлайн қолдау алу үшін www.philips.com/support веб-сайтына кіріңіз:

- пайдаланушы нұсқаулығын және қысқаша нұсқаулықты жүктеп алыңыз
- бейне нұсқауларды қараңыз (тек кейбір модельдер үшін қол жетімді)
- жиі қойылатын сұрақтарға (ЖҚС) жауап табыңыз
- бізге эл.пошта арқылы сұрақ жіберіңіз
- қолдау қызметінің өкілімен сөйлесіңіз.

Тілді таңдау үшін сайттағы нұсқауларды орындаңыз, содан кейін бұйым моделінің нөмірін енгізіңіз.

Сонымен қатар, сіз өз еліңіздегі Тұтынушыларды қолдау қызметіне хабарласа аласыз. Қолданар алдында модель нөмірін және бұйымның сериялық нөмірін жазып алыңыз. Бұл ақпаратты бұйымның артқы немесе төменгі жағынан табуға болады.

Маңызды қауіпсіздік бойынша нұсқаулар

- Осы нұсқауларды оқып шығыңыз.
- Бұл нұсқауларды сақтап қойыңыз.
- Барлық ескертулерді ескеріңіз.
- Барлық нұсқауларды орындаңыз.
- Бұл құрылғыны судың жанында пайдаланбаңыз.
- Тек құрғақ шүберекпен тазалаңыз.
- Ешбір желдету саңылауларын бұғаттамаңыз. Өндірушінің нұсқауларына сай орнатыңыз.
- Ешбір жылу көздерінің жанында орнатпаңыз мысалы, радиаторлардың, жылытқыштардың, плиталардың немесе жылу тудыратын басқа құрылғылардың (соның ішінде, зорайтқыштардың).

- Поляризацияланған немесе жерге қосылатын түрге жататын ашаның қауіпсіздігін төмендетпеңіз. Поляризацияланған ашада біреуі екіншісінен кеңірек екі жүз бар. Жерге қосатын түрге жататын ашада екі жүз және үшінші жерге қосу істігі бар. Кең жүз немесе үшінші істік қауіпсіздік үшін қамтамасыз етілген. Қамтамасыз етілген аша розеткаға кірмесе, ескірген розетканы ауыстыру үшін электрриктен кеңес алыңыз.
- Қуат сымын, әсіресе ашаларды, ыңғайлы розеткаларға жалғанған және өнімнен шығып тұрған бөлігінің аяққа тапталудан немесе қысылып қалудан қорғаңыз.
- Өндіруші көрсеткен саптамаларды/ аксессуарларды ғана пайдаланыңыз.
- Тек өндіруші көрсеткен немесе құрылғымен бірге сатылған арбашықпен, тұрғымен, триподпен, кронштейнмен немесе үстелмен бірге пайдаланыңыз. Арбашық пайдаланылса, аударылудан жарақат алмау үшін арбашық/құрылғы тіркесімін жылжыту кезінде сақ болыңыз.
- Найзағай кезінде немесе ұзақ уақыт пайдаланылмаса, бұл құрылғыны розеткадан ажыратыңыз.
- Барлық қызмет түрлерін білікті мамандарға ғана орындатыңыз. Егер өнім қандай-да бір жолмен зақымдалған болса, мысалы, қуат сымы немесе аша зақымдалған болса, сұйықтық төгілсе немесе өнімге бөгде заттар кірсе, өнім жаңбырға немесе ылғалға ұшыраса, қалыпты жұмыс істемесе немесе құлап кетсе, техникалық қызмет көрсету қажет болады.
- Батареяны пайдалану туралы САҚТЫҚ ЕСКЕРТУ - Дене жарақатына, мүліктің зақымдалуына немесе құрылғының зақымдалуына әкелуі мүмкін батарея ағуын болдырмау үшін:
 - Барлық батареяларды құрылғыдағы + және - таңбаларына сай дұрыс салыңыз.
 - Батареяларды араластырмаңыз (ескі және жаңа, көмір және сілтілі және т.б.).
 - Құрылғы ұзақ уақыт бойы пайдаланылмаса, батареяларды шығарыңыз.



- Батареяларға күн жарығы, от сияқты артық жылудың немесе сол сияқтылардың әсерін тигізбеу керек.
- Бұйымда/қашықтан басқару құралында адам жұтып қоюы мүмкін монета/түйме пішінді батарея болуы мүмкін. Батареяны әрдайым балалардың қолы жетпейтін жерде сақтаңыз! Жұтылған кезде батарея ауыр жарақат немесе өлімге әкелуі мүмкін. Ауыр ішкі күйіктер жұтылғаннан кейін екі сағат ішінде орын алуы мүмкін.
- Егер батарея жұтылған немесе дене ішінің кез-келген бөлігіне орналастырылған деп күдіктенсеңіз, дереу медициналық көмекке жүгініңіз.
- Батареяларды ауыстырған кезде әрдайым жаңа және пайдаланылған батареяларды балалардың қолы жетпейтін жерде сақтаңыз. Батареяларды ауыстырғаннан кейін батарея бөлімі толығымен жабылғанына көз жеткізіңіз.
- Егер батарея бөлігін толығымен жауып бекіту мүмкін болмаса, бұйымды пайдалануды тоқтатыңыз. Сосын балалардың қолы жетпейтін жерде сақтаңыз және өндірушіге хабарласыңыз.
- Құрылғыға тамшылардың немесе шашырандылардың әсерін тигізбеу керек.
- Құрылғыға ешбір қауіп көздерін қоймаңыз (мысалы, сұйықтық толтырылған заттарды, жанып тұрған майшамдарды).
- Бұл құрылғы қорғасынды және сынапты қамтуы мүмкін. Жергілікті, штат немесе федералдық заңдарға сай қоқысқа лақтырыңыз. Қоқысқа лақтыру немесе қайта өңдеу туралы ақпарат алу үшін жергілікті билік органдарына хабарласыңыз. Қайта өңдеу опцияларына қатысты қосымша көмек алу үшін www.mygreenelectronics.com, www.eiae.org немесе www.recycle.philips.com сайтында хабарласыңыз.
- Қуат ашасы немесе құрылғының жұптастырғышы ажырату құрылғысы ретінде пайдаланылған жағдайда, ажырату құрылғысы жұмыс істеп тұрған күйде қалуы керек.
- Бұл құрылғыны сүйену, тарту, тұру немесе үстіне міну арқылы бала және ересек адам еңкейте алатын жиһазға қоймаңыз. Құлаған құрылғы ауыр жарақатқа немесе тіпті өлімге әкелуі мүмкін.

- Тиісті желдету қамтамасыз етілмесе, бұл құрылғыны кітап шкафы немесе сөре сияқты кірістіріп орнатылған нәрсеге қоймау керек. Бұл құрылғының айналасында 7,8 дюйм (20 см) немесе көбірек кеңістік қалдырыңыз.

II сыныпты жабдық таңбасы



Бұл таңба құрылғыды қос оқшаулау жүйесі бар екенін көрсетеді.

Бұл таңбаларды біліңіз

«Найзағай» құрылғы ішіндегі оқшауланбаған материал тоқ соғуына әкелуі мүмкін екенін көрсетеді. Отбасыңыздағы әр адамның қауіпсіздігі үшін өнім корпусын алмаңыз. «Леп белгісі» жұмыс және техникалық қызмет көрсету мәселелерін болдырмау үшін қамтылған материалдарды мұқият оқып шығу керек мүмкіндіктерге назар аударарды.

ЕСКЕРТУ:



Өрт немесе тоқ соғуы қауіпін азайту үшін бұл құрылғыға жаңбырдың немесе ылғалдың әсерін тигізбеу керек және вазалар сияқты сұйықтықтар толтырылған заттарды бұл құрылғыға қоймау керек.

АБАЙЛАҢЫЗ:



Тоқ соғуын болдырмау үшін ашаның кең жүзін кең слотқа сәйкес келтіріп, толығымен кіргізіңіз.

Бұйымға күтім жасау

Бұйымды тазарту үшін тек микрофибра матаны қолданыңыз.

Қоршаған ортаға күтім жасау

Ескі бұйым мен батареяны қайта өңдеуге өткізу



Сіздің өніміңіз қайта өңдеуге және қайта пайдалануға болатын жоғары сапалы материалдар мен компоненттерден құралған және жасалған.



Бұйымдағы бұл таңба бұйымға 2012/19/EU еуропалық директивасы бойынша қолданылатынын білдіреді.



Бұл таңба бұйымның құрамында 2013/56/EU еуропалық директивасы бойынша қолданылатын және қарапайым тұрмыстық қалдықтармен бірге тастауға болмайтын батареялар бар екенін білдіреді.

Электрлік және электрондық өнімдер мен батареяларды бөлек жинайтын жергілікті жүйе туралы біліңіз. Жергілікті ережелерді сақтаңыз және бұйымды және батареяларды әдеттегі тұрмыстық қалдықтармен бірге ешқашан тастамаңыз. Ескі өнімдер мен батареяларды дұрыс тастау қоршаған орта мен адам денсаулығына кері әсерін болдырмауға көмектеседі.

Бір рет пайдаланылатын батареяларды алу

Бір рет пайдаланылатын батареяларды алу туралы ақпаратты батарея орнату бөлімінен қараңыз.

Талаптарға сәйкестік

Бұл өнім Еуропалық радио кедергілері қауымдастығының талаптарына сәйкес келеді. TP Vision Europe B.V. компаниясы осымен бұл өнімнің Directive 2014/53/EU директивасының және UK Radio Equipment Regulations SI 2017 No 1206 ережелерінің негізгі талаптарына және басқа да тиісті ережелерге сәйкес келетінін мәлімдейді. Сәйкестік туралы мәлімдемені мына сайттан табуға болады: www.philips.com/support.

Қораптағы заттар

Қораптағы жинаққа кіретін заттарды тексеріңіз және түгендеңіз:

Саундбар	x1
Сымсыз сабвуфер	x1
Қашықтан басқару пульті	x1
Айнымалы ток адаптері (саундбар үшін)	x1
Қуат сымы (сабвуфер үшін)	x2
Қабырғаға орнату жинағы	x1
(Қабырға кронштейндері x2, бұрандалар x6, дюбельдер x2)	
Қысқаша нұсқаулық/Кепілдік картасы/ Қауіпсіздік туралы парақ	x1
AAA батареялары	x2

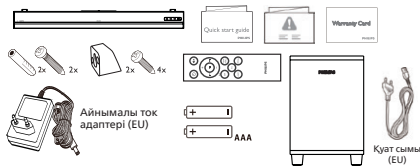

2 Сіздің саундбарыңыз

Сатып алуыңызбен құттықтаймыз және Philips компаниясына қош келдіңіз! Philips ұсынатын қолдауды толығымен пайдалану үшін өнімді www.philips.com/support сайтына тіркеңіз.

Негізгі бөлік

Бұл бөлімде негізгі бөлікке жасалған шолу берілген.

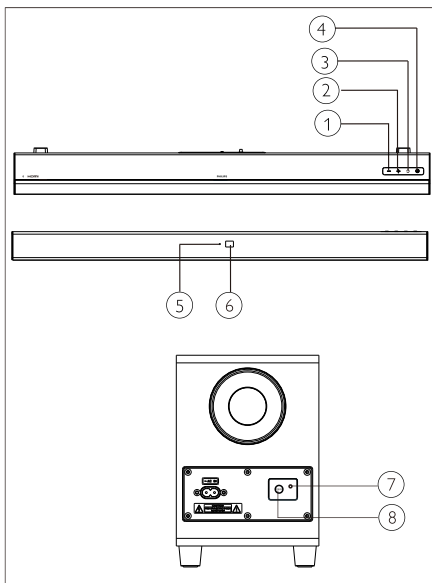

- ① - **(Дыбыс деңгейі)**
Дыбыс деңгейін азайту.
- ② + **(Дыбыс деңгейі)**
Дыбыс деңгейін арттыру.
- ③ **⏮ (СИГНАЛ КӨЗІ)**
Саундбардың сигнал көзін таңдаңыз.
- ④ **⏻**
Саундбарды қосу немесе күту режиміне өткізу.
- ⑤ **Көп түсті жарықдиодты индикатор:**
Көз/күту режимі
- ⑥ **Қашықтағы сенсор**
- ⑦ **Сабвуфердің ЖШД индикаторы**
- ⑧ **PAIR (Жұптау)**

Қашықтан басқару пульті

Бұл бөлімде қашықтан басқару пультіне жасалған шолу берілген.

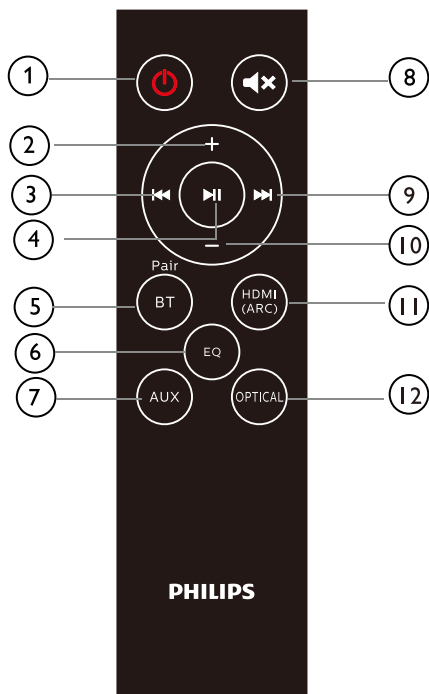

- ① **⏻ (Күту режимі-Қосу)**
 - Саундбарды қосу немесе күту режиміне өткізу.
- ② **+ (Дыбыс деңгейі)**
 - Дыбыс деңгейін арттыру.
- ③ **⏮**
 - Bluetooth режимінде алдыңғы трекке өту.
- ④ **⏸**
 - Bluetooth режимінде ойнату, кідірту немесе жалғастыру.
- ⑤ **BT/PAIR (Bluetooth/Жұптау)**
 - Bluetooth режиміне ауысу үшін басыңыз.
 - Қазіргі уақытта қосылған Bluetooth құрылғысын ажыратып, жаңа жұптастыруды бастау үшін басып, ұстап тұрыңыз.
- ⑥ **EQ (Эквалайзер)**
 - Төрт EQ режимі арасында ауысу: Movie, Music, Stadium және News (Фильм, Музыка, Стадион және Жаңалықтар).
- ⑦ **AUX**
 - Аудио көзін AUX қосылымына ауыстыру.
- ⑧ **🔊**
 - Дыбысты өшіру не қалпына келтіру.
- ⑨ **▶▶**
 - Bluetooth режимінде келеі трекке өту.
- ⑩ **- (Дыбыс деңгейі)**
 - Дыбыс деңгейін азайту.
- ⑪ **HDMI (ARC)**
 - Аудио көзін HDMI (ARC) қосылымына ауыстыру.
- ⑫ **OPTICAL (Оптика)**
 - Аудио көзін оптикалық қосылымға ауыстыру.

Жалғағыштар

Бұл бөлімде саундбарда қолжетімді жалғағыштарға жасалған шолу берілген.

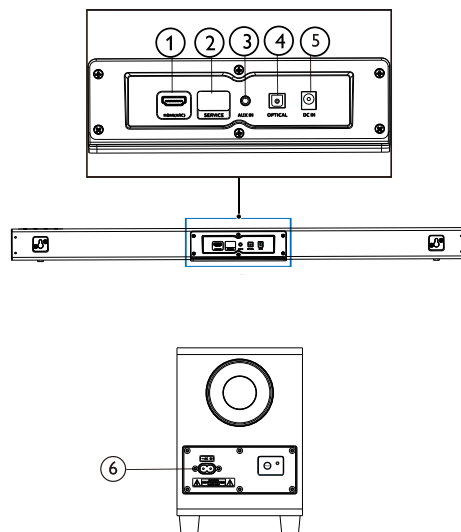

- ① **HDMI (ARC)**
Теледидардағы HDMI кірісіне қосылу.
- ② **SERVICE (Жаңарту үшін)**
Бадғарламалық құралды жаңартуға арналған.
- ③ **AUX IN (AUX кірісі)**
Мысалы, MP3 ойнатқышының аудио кірісі (3,5 мм ұяшығы).
- ④ **OPTICAL (Оптика)**
Теледидардағы немесе сандық құрылғыдағы оптикалық дыбыс шығысына жалғаңыз.
- ⑤ **DC IN (DC кірісі)**
Саундбарды қуат көзіне қосу.
- ⑥ **AC IN (AC кірісі)**
Сабвуферді қуат көзіне қосу.

3 Жалғау

Бұл бөлім саундбарды теледидарға және басқа құрылғыларға қосуға көмектеседі. Саундбардың және аксессуарлардың негізгі байланыстары туралы ақпаратты қысқаша пайдаланушы нұсқаулығынан қараңыз.

Ескертпе

- Деректерді және номиналды қуат параметрлерін бұйымның артқы немесе астыңғы жағындағы тақтайшадан көріңіз.
- Кез-келген байланысты орнатпас немесе оны өзгертпес бұрын, барлық құрылғылардың розеткадан ажыратылғанына көз жеткізіңіз.

Орналастыру

Саундбарды және сабвуферді төменде көрсетілгендей орналастырыңыз.

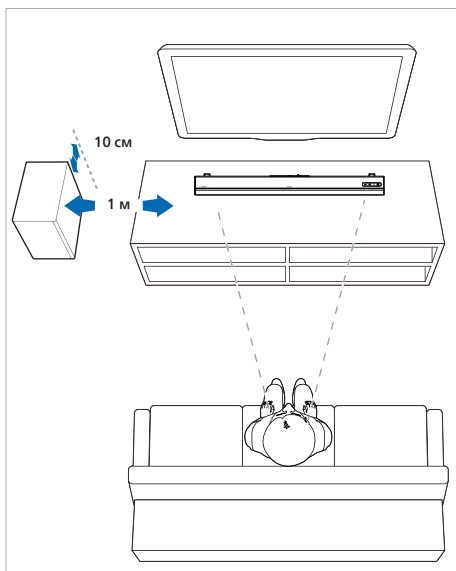

Саундбарды және сабвуферді қосу

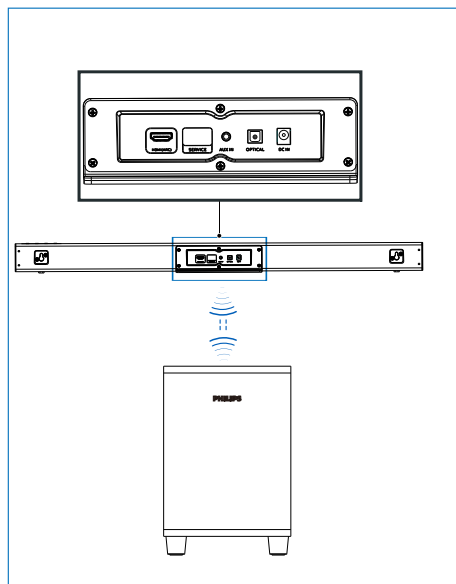

Саундбарды және сабвуферді Bluetooth арқылы қосу

- Сабвуфер саундбарға Bluetooth сигналы арқылы қосылады.
- Саундбарға қосылу алдында сабвуфердің индикаторы қызыл түспен жыпылықтайды және саундбарға қосылудан кейін тұрақты көк түспен жанады.
- Саундбар мен сабвуфер бұрын жұптастырылса, саундбарды қайтадан розеткаға қоссаңыз және қуатын қоссаңыз, сабвуфер қалыпты дыбыс шығысымен және тұрақты көк индикаторымен саундбармен автоматты түрде жұптастырылады. Саундбардың қуатын өшіруден кейін сабвуфер күту режиміне автоматты түрде өтеді.





Сабвуферді қолмен жұптастыру

- Сабвуферден аудио естілмесе немесе сабвуфердің индикаторы көк түсті көрсетпесе, сабвуферді ысыру және қайтадан жұптастыру үшін төмендегі қадамдарды орындаңыз.
1. Сабвуфер ажыратылған күйде болған кезде сабвуфердегі **PAIR** түймесін басыңыз (қызыл түспен баяу жыпылықтайды (секундына бір рет), содан кейін сабвуфердің индикаторы қызыл түспен тез жыпылықтайды (секундына екі рет).
 2. Саундбар көзін AUX көзіне ауыстырыңыз, содан кейін саундбарда **⏻** түймесін басып, бес секунд бойы ұстап тұрыңыз. Саундбар ысырылады және күту режиміне автоматты түрде өтеді.
 3. Саундбарда **⏻** түймесін басыңыз. Саундбар сабвуфермен автоматты түрде жұптастырылады. Сабвуфердің индикаторы тұрақты көк түспен жанса, қосылым сәтті орнатылды.

Ескертпе: Саундбар ысырылғаннан кейін, телефонды саундбармен жұптастырмас бұрын телефондағы Bluetooth тізімін тазалау керек.

Саундбар және сабвуфер қосылған кезде, оларды ажырату үшін саундбардағы **⏻** және **+** (Дыбыс деңгейі) түймелерін басып, бес секунд бойы ұстап тұра аласыз.

Сабвуфер индикаторы

-  Жұптау: Қызыл түспен тез жыпылықтайды
-  Жалғанған: Тұрақты көк
-  Ажыратылған: Қызыл түспен баяу жыпылықтайды
-  Күту режимі: Тұрақты қызыл

Теледидардың және басқа құрылғылардың аудиосын қосу

1-опция: Цифрлық оптикалық кабель арқылы аудионы қосу

Ең жақсы сапалы аудио

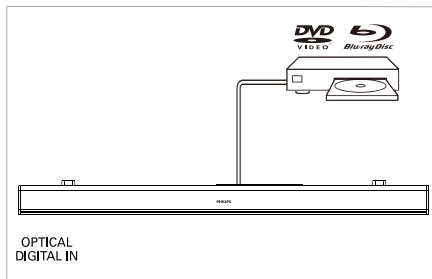
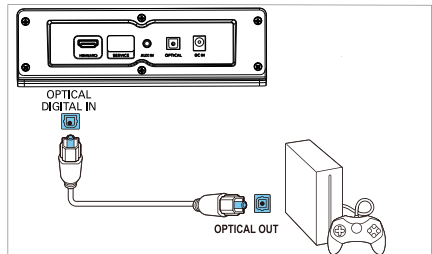
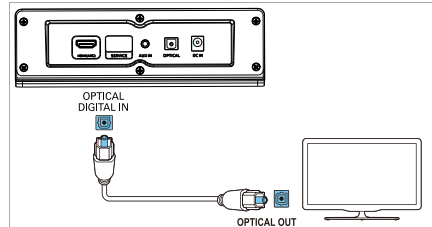

Саундбардағы **OPTICAL** жалғағышын теледидардағы немесе басқа құрылғыдағы **OPTICAL OUT** жалғағышына оптикалық кабель арқылы жалғаңыз.

- Сандық-оптикалық кабельде **SPDIF** немесе **SPDIF OUT** таңбасы болуы мүмкін.

ЕСКЕРТПЕ: Теледидардың аудио шығысын PCM деп орнату керек.

2-опция: 3,5 мм стерео аудио кабелі арқылы аудионы қосу

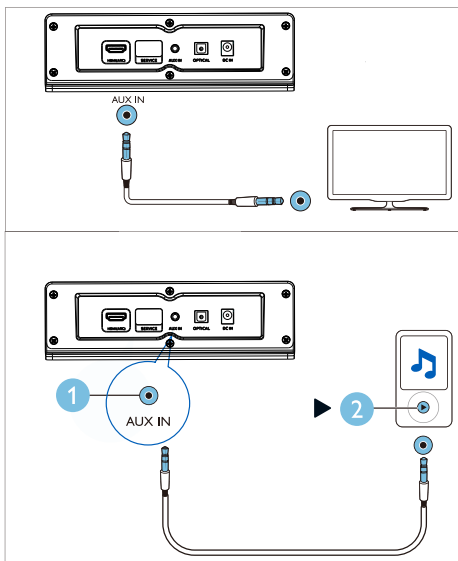

3,5 мм стерео аудио кабелін пайдаланып саундбардағы **AUX IN** жалғағышын теледидардағы немесе басқа құрылғыдағы **AUX** жалғағышына қосыңыз.

3-опция: HDMI (ARC) ұяшығына қосылу

Саундбарыңыз аудио қайтару арнасы (ARC) бар HDMI қолдайды. Теледидарыңыз HDMI ARC үйлесімді болса, бір HDMI кабелін пайдалану арқылы саундбар арқылы теледидар аудиосын тыңдай аласыз.

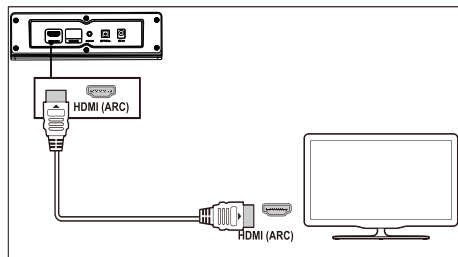

- 1 Жылдамдығы жоғары HDMI кабелімен саундбардағы **HDMI (ARC)** ұясын жалғаңыз: саундбардағы **HDMI ARC** жалғағышын теледидарға жалғаңыз.
 - Теледидардағы **HDMI ARC** жалғағышының таңбасы басқа болуы мүмкін. Толығырақ мәліметті теледидардың пайдаланушы нұсқаулығынан қараңыз.
- 2 Теледидардағы HDMI-CEC әрекеттерін іске қосыңыз. Толығырақ мәліметті теледидардың пайдаланушы нұсқаулығынан қараңыз.
ЕСКЕРТПЕ: Теледидардың аудио шығысын PCM деп орнату керек.

4 Саундбарды қолдану

Бұл бөлім жалғанған құрылғылардан дыбысты саундбар арқылы ойнатуға көмектеседі.

Іске кіріспес бұрын

- Қысқаша бастау нұсқаулығында және пайдаланушы нұсқаулығында сипатталған қажетті қосылымдарды жасаңыз.
- Саундбарды жалғанған құрылғыларға сай дұрыс сигнал көзіне ауыстырып қосыңыз.

Қуатты қосу/өшіру

Саундбарды қуат көзіне қосыңыз, күту режимінің қызыл индикаторы жанады.



Саундбардың қуатын қосу үшін  түймесін басыңыз.

Саундбар индикаторы ақ түспен жанады, содан кейін соңғы таңдалған көздің күйін көрсетеді. Саундбарды күту режиміне ауыстыру үшін тағы бір рет басыңыз.

- Күту режимі: Индикатор тұрақты қызыл түспен жанады.

Дыбыс деңгейін реттегіш

Дыбыс деңгейін күшейту немесе азайту үшін +/- (Дыбыс деңгейі) түймесін басыңыз.

- Дыбысты өшіру үшін қашықтан басқару құралында  түймесін басыңыз.
- Дыбысты қалпына келтіру үшін  түймесін қайтадан басыңыз немесе +/- (Дыбыс деңгейі) түймесін басыңыз.

Индикатор күйі

- Дыбысты азайту/арттыру/өшіру: Қызыл түспен жыпылықтайды.
- Максималды/минималды дыбыс деңгейі: Үш секунд бойы тұрақты қызыл.

- Дыбыс деңгейін арттыру үшін + (Дыбыс деңгейі) түймесін басқанда, саундбар индикаторы қызыл түспен жыпылықтайды және дыбыс деңгейі қалыпты күйге келеді. Дыбыс деңгейі максимумға жеткенде саундбар индикаторы үш секунд бойы тұрақты қызыл түсті көрсетеді.
- Дыбысты азайту үшін - (Дыбыс деңгейі) түймесін басқанда, саундбар индикаторы қызыл түспен жыпылықтайды және дыбыс деңгейі қалыпты күйге оралады. Саундбар индикаторы дыбыс деңгейі минимумға жеткенде үш секунд бойы тұрақты қызыл түсті көрсетеді.

Көзді таңдау

Әртүрлі көздер арасында ауысу үшін саундбарда  түймесін қайта-қайта немесе қашықтан басқару құралындағы сәйкес түймелерді (BT/PAIR, AUX, HDMI (ARC), OPTICAL) басыңыз.

- AUX IN: Тұрақты жасыл
- Bluetooth арқылы жұптастыру: Жыпылықтаған көк
- Bluetooth қосылған: Тұрақты көк
- OPTICAL: Тұрақты сары
- HDMI (ARC): Тұрақты күлгін

EQ параметрі

Music, Movie, News немесе Stadium режимін таңдау үшін қашықтан басқару құралында EQ түймесін басыңыз.

- Music: Саундбар индикаторы 3 секунд бойы ақ түспен жыпылықтайды.
- Movie: Саундбар индикаторы 3 секунд бойы жасыл түспен жыпылықтайды.
- News: Саундбар индикаторы 3 секунд бойы қызыл түспен жыпылықтайды.
- Stadium: Саундбар индикаторы 3 секунд бойы жасыл көк түспен жыпылықтайды.

AUX аудио көзі

3,5 мм аудио кабелі арқылы сыртқы құрылғыдан (смартфон, планшет, т.б.) аудионы ойнатуға болады.

- 1 Сыртқы құрылғыны 3,5 мм стерео аудио кабелі (жинаққа кірмейді) арқылы саундбарға қосыңыз. AUX байланысын орнату қадамдарын 9-беттен қараңыз.
- 2 Қашықтан басқару құралында **AUX** түймесін басыңыз.
 - Саундбар индикаторы тұрақты жасыл түспен жанады.
- 3 Сыртқы құрылғыда аудионы ойнатыңыз (құрылғының пайдаланушы нұсқаулығын қараңыз).

Оптикалық аудио көзі

Аудионы теледидардан оптикалық кабель арқылы ойнатуға болады.

- 1 Теледидарды саундбарға оптикалық кабель (жинаққа кірмейді) арқылы қосыңыз. OPTICAL байланысын орнату қадамдарын 8-беттен қараңыз.
- 2 Қашықтан басқару құралында **OPTICAL** түймесін басыңыз.
 - Саундбар индикаторы тұрақты сары түспен жанады.

Ескертпе: Теледидардың аудио шығысын PCM сигналына орнату керек.

HDMI (ARC) аудио көзі

ARC (Audio Return Channel) синхронды дыбыстың оңтайлы сапасы үшін сұйық кристалды дисплейі бар теледидардың цифрлық аудио шығысында пайдаланылады.

- 1 HDMI кабелі (жинаққа кірмейді) арқылы теледидарды саундбарға қосыңыз. HDMI (ARC) қосылымын орнату қадамдарын 9-беттен қараңыз.
- 2 Қашықтан басқару құралында **HDMI (ARC)** түймесін басыңыз.
 - Саундбардың индикаторы тұрақты күлгін түспен жанады.

Ескертпе: Теледидардың аудио шығысы PCM сигналына және ARC кірісіне орнатылуы керек (теледидардың нұсқаулығын қараңыз).

Bluetooth арқылы аудио ойнату

Саундбарды Bluetooth құрылғысына Bluetooth арқылы қосыңыз (мысалы, iPad, iPhone, iPod touch, Android телефоны немесе ноутбук), содан кейін саундбар динамиктері арқылы құрылғыда сақталған дыбыс файлдарын тыңдай аласыз.

Сізге не қажет

- Bluetooth A2DP және AVRCP профильдерін қолдайтын және Bluetooth 4.2 немесе жоғарырақ нұсқасы бар Bluetooth құрылғысы.
- Саундбар және Bluetooth құрылғысы арасындағы жұмыс ауқымы — шамамен 4 метр (13 фут).

- 1 Саундбарды Bluetooth режиміне ауыстыру үшін қашықтан басқару құралында **BT/Pair** түймесін басыңыз.
 - ↳ Саундбардың индикаторы көк түспен жыпылықтайды.
- 2 Bluetooth құрылғысында Bluetooth байланысын іске қосыңыз, байланыстыруды бастау үшін **Philips TAB5308** дегенді тауып, оны таңдаңыз (Bluetooth байланысын іске қосу әдісін Bluetooth құрылғысының пайдаланушы нұсқаулығынан қараңыз).
 - ↳ Қосылым барысында саундбардың индикаторы көк түспен жыпылықтайды.
- 3 Саундбар индикаторы тұрақты көк түспен жанғанша күтіңіз және қосылым сәтті орнатылғанда дыбыстық сигнал естіледі.

Қосылым сәтсіз аяқталса, индикатор үздіксіз жыпылықтайды.
- 4 Bluetooth құрылғысында аудио файлдарды немесе музыканы таңдаңыз және ойнатыңыз.
 - Ойнату кезінде қоңырау келсе, музыканы ойнату кідіріледі.

- Егер Bluetooth құрылғысы AVRCP профилін қолдаса, қашықтан басқару пультінде басқа ойнату жолына өту үшін **⏪/⏩** түймесін немесе ойнатуды кідірту/жалғастыру үшін **⏸** түймесін басуға болады.

- 5** Bluetooth көзінен шығу үшін саундбарды басқа көзге ауыстырыңыз.
- Bluetooth режиміне қайта ауысқанда Bluetooth қосылымы белсенді болып қалады.

Ағымдағы құрылғыдан ажырату:

- Егер саундбарды басқа Bluetooth құрылғысына жалғағыңыз келсе, ағымдағы жалғанған Bluetooth құрылғысын өшіру үшін қашықтан басқару пультіндегі **BT/PAIR** түймесін басып тұрыңыз.

Индикатор күіі



Қосылуды күтуде:

Жыпылықтаған көк



Қосылған: Тұрақты көк



Ажыратылған: Жыпылықтаған көк



Ескертпе

- Музыка ағыны құрылғы мен саундбар арасындағы кедергілерге байланысты үзілуі мүмкін (мысалы, қабырғалар, құрылғының металл корпусы немесе сол жиілікте жұмыс істейтін басқа құрылғылар).

Күту режиміне автоматты түрде өту

Бұл өнім 15 минут бойы түйме басылмаса және қосылған құрылғыдан аудио ойнатылмаса, күту режиміне автоматты түрде ауысады.

Зауыттық параметрлерді қолдану

Саундбарды әдепкі параметрлер режиміне ысыруға болады.

- AUX режимінде қашықтан басқару құралында **⏻** түймесін басып, 5 секунд бойы ұстап тұрыңыз.
↳ Зауыттық параметрлер қалпына келтірілді.

5 Қабырғаға бекіту

Ескертпе

- Қабырғаға дұрыс орнатылмау апатқа, жарақатқа немесе зақымға әкелуі мүмкін. Егер сізде қандай да бір сұрақтар туындаса, өз еліңіздегі тұтынушыларға қызмет көрсету бөліміне хабарласыңыз.
- Монтаждау алдында қабырға саундбардың салмағын көтере алатынына көз жеткізіңіз.

Бұранданың ұзындығы/диаметрі

Саундбарды қабырғаға бекіту түріне байланысты, ұзындығы және диаметрі қолайлы бұрандаларды пайдаланыңыз.

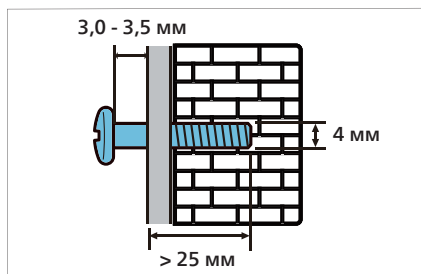

Саундбарды қабырғаға бекіту жолын қысқаша бастау нұсқаулығындағы суретте қараңыз.

- 1) Қабырғада екі тесікті бұрғылаңыз.
- 2) Анкерлер мен бұрандаларды қабырғаға бұрап, қатайтыңыз.
- 3) Саундбарды бекіту бұрандаларына іліңіз.

6 Өнімнің техникалық сипаттамалары

Ескертпе

- Техникалық сипаттамалар мен құрылым ескертусіз өзгертілуі мүмкін.

Зорайтқыш

- RMS жалпы шығыс қуаты: 70 Вт RMS (+/- 0,5 дБ, 10% THD)
- Жиілік жауабы: 50 Гц - 15 кГц / ± 3 дБ
- Сигнал-бұрмалану арақатынасы: > 65 дБ (CCIR) / (А өлшенген)
- Толық гармоникалық бұрмалану: < 1%
- Кіріс сезімталдық:
 - LINE IN: 500 мВ +/- 50 мВ

Bluetooth

- Bluetooth профильдері: A2DP, AVRCP
- Bluetooth нұсқасы: 4.2
- Жиілік диапазоны/Шығыс қуат: 2402 - 2480 МГц / ≤ 20 дБм

Негізгі бөлік

Саундбар

- Қуат көзі: 100 - 240 В~, 50/60 Гц
- Қуат тұтыну: 15В/1,6 А
- Күту режиміндегі қуат тұтыну мөлшері: $\leq 0,5$ Вт
- Өлшемдері (Е x Б x Д): 900 x 65,5 x 91 мм
- Салмағы: 1,53 кг
- Диффузор: 2 x толық ауқым (52 мм/2 дюйм, 4 Ом)

Сабвуфер

- Қуат көзі: 100 - 240 В~, 50/60 Гц
- Қуат тұтыну: 20 Вт
- Күту режиміндегі қуат тұтыну мөлшері: ≤ 2 Вт
- Өлшемдері (Е x Б x Д): 150 x 225 x 267 мм
- Салмағы: 2,1 кг
- Диффузор: 1 x төмен жиілік (118 мм/4,5 дюйм, 4 Ом)

Қашықтан басқару құралының батареялары

- 2 x AAA-R03-1,5 В

7 Ақаулықтарды жою



Ескерту

- Ток соғу қаупі бар! Өнімнің корпусын ешқашан шешіп алмаңыз.

Кепілдік күшін сақтау үшін бұл өнімді ешқашан өзіңіз жөндеуге тырыспаңыз. Егер сізде осы өнімді пайдалануда қиындықтар туындаса, көмек сұрамас бұрын келесі тармақтарды тексеріңіз. Мәселе шешілмесе, www.philips.com/support арқылы қолдау алыңыз.

Негізгі бөлік

Саундбардағы түімелер жұмыс істемейді.

- Саундбарды қуат көзінен бірнеше минутқа ажыратыңыз, содан кейін қайта қосыңыз.

Дыбыс

Саундбардың динамигінен дыбыс шықпайды.

- Саундбарды дыбыс кабелі арқылы теледидарға немесе басқа құрылғыларға қосыңыз.
- Саундбарды зауыттық параметрлерге ысырыңыз.
- Қашықтан басқару пультінде дұрыс дыбыс кірісін таңдаңыз.
- Саундбар дыбысының өшірілмегеніне көз жеткізіңіз.

Нашар дыбыс немесе жаңғырық.

- Саундбар арқылы теледидардан аудионы ойнатсаңыз, теледидар дыбысы өшірілгенін тексеріңіз.

Bluetooth

Құрылғы саундбарға қосылмауда.

- Бұл құрылғы саундбар үшін қажетті үйлесімді профильдерді қолдамайды.
- Сіз құрылғының Bluetooth функциясын қосқан жоқсыз. Бұл функцияны қосу жолын құрылғының пайдаланушы нұсқаулығында қараңыз.
- Құрылғы дұрыс қосылмаған. Құрылғыны дұрыс қосыңыз (11-беттегі «Bluetooth арқылы аудио ойнату» бөлімін қараңыз).
- Саундбар басқа Bluetooth құрылғысына жалғанған. Жалғанған құрылғыны ажыратып, әрекетті қайталаңыз.

Жалғанған Bluetooth құрылғысынан дыбысты ойнату сапасы төмен.

- Bluetooth сигналы нашар қабылдануда. Құрылғыны саундбарға жақындатыңыз немесе құрылғы мен саундбар арасындағы кедергілерді алып тастаңыз.

Қосылған Bluetooth құрылғысы үнемі қосылып, ажыратыла береді.

- Bluetooth сигналы нашар қабылдануда. Құрылғыны саундбарға жақындатыңыз немесе құрылғы мен саундбар арасындағы кедергілерді алып тастаңыз.
- Кедергілерді болдырмау үшін Bluetooth құрылғысында Wi-Fi функциясын өшіріңіз.
- Кейбір Bluetooth құрылғыларында қуатты үнемдеу үшін Bluetooth қосылымы автоматты түрде белсенсіздіріледі. Бұл саундбардың ақаулығын көрсетпейді.



Техникалық сипаттамалар ескертусіз өзгертілуі мүмкін. Ең соңғы жаңартулар мен құжаттарды алу үшін www.Philips.com/support сайтына кіріңіз. Philips және Philips Shield эмблемасы Koninklijke Philips N.V. компаниясының тіркелген сауда белгілері болып табылады және лицензия бойынша қолданылады. Бұл өнім MMD Hong Kong Holding Limited компаниясының немесе оның филиалдарының бірінің жауапкершілігімен шығарылды және сатылды және MMD Hong Kong Holding Limited осы өнімге кепілдік береді.

