

# PHILIPS

## Soundbar

5000-sarja

TAB5108



# Käyttöopas

Rekisteröi tuotteesi saadaksesi tukea osoitteessa

[www.philips.com/support](http://www.philips.com/support)

# Sisällys

---

<b>1 Tärkeää</b>	<b>2</b>
Ohjeet ja tuki	2
Tärkeitä turvallisuusohjeita	2
Tuotteesta huolehtiminen	3
Ympäristöstä huolehtiminen	3
Vaatimustenmukaisuus	4
Mitä pakkaus sisältää	4

---

<b>2 Soundbar-kaiuttimesi</b>	<b>4</b>
Pääyksikkö	4
Kaukosäädin	5
Liitännät	6

---

<b>3 Liitäntä</b>	<b>6</b>
Sijoittaminen	6
Yhdistä soundbar	7
Äänentoiston liittäminen TV:stä ja muista laitteista	7

---

<b>4 Soundbarin käyttö</b>	<b>9</b>
Virta päälle/pois	9
Äänenvoimakkuuden säätö	9
Lähteen valinta	9
EQ-asetus	9
AUX-äänilähde	10
Optinen audio-lähde	10
HDMI (ARC)-äänilähde	10
Musiikin toistaminen Bluetoothin kautta	10
Automaattinen valmiustila	11
Käytä tehdasasetuksia	11

---

<b>5 Seinäkiinnitys</b>	<b>12</b>
-------------------------	-----------

---

<b>6 Tuotteen tekniset tiedot</b>	<b>12</b>
-----------------------------------	-----------

---

<b>7 Vianmääritys</b>	<b>13</b>
-----------------------	-----------

# 1 Tärkeää

Lue ja ymmärrä kaikki ohjeet ennen tuotteen käyttöä. Takuu ei ole voimassa, jos vaurio johtuu ohjeiden noudattamatta jättämisestä.

## Ohjeet ja tuki

Tutustu osoitteessa [www.philips.com/support](http://www.philips.com/support) olevaan kattavaan verkkotukeen, jonka kautta voit tehdä seuraavia asioita:

- lataa käyttöopas ja pika-aloitusopas
- katso video-oppaita (saataavilla vain tietyille malleille)
- lue vastauksia usein kysytyihin kysymyksiin (UKK)
- lähetä meille kysymys sähköpostitse
- chattaa tukemme edustajan kanssa.

Valitse kieli noudattamalla verkkosivuston ohjeita ja anna sitten tuotteen mallinumero.

Voit ottaa myös yhteyttä maasi kuluttajapalveluun. Ennen kuin otat yhteyttä, kirjaa ylös tuotteesi malli- ja sarjanumero. Ne on merkitty tuotteen takaosaan tai pohjaan.

## Tärkeitä turvallisuusohjeita

- Lue nämä ohjeet.
- Säilytä nämä ohjeet.
- Noudata kaikkia varoituksia.
- Noudata kaikkia ohjeita.
- Älä käytä laitetta veden lähellä.
- Puhdista vain kuivalla liinalla.
- Älä peitä mitään ilmanvaihtoaukkoja. Asenna valmistajan ohjeiden mukaisesti.
- Älä asenna lämpölähteiden, kuten lämpöpattereiden, lämmittimien, uunien tai muiden lämpöä kehittävien laitteiden lähelle.
- Älä poista polarisoidun tai maadoitetun pistokkeen turvamekanismeja. Polarisoidussa pistokkeessa on kaksi piikkiä, joista toinen on toista leveämpi. Maadoituspistokkeessa on kaksi piikkiä ja kolmas maadoituspiikki. Leveä piikki tai kolmas piikki lisäävät turvallisuutta.

Jos mukana toimitettu pistoke ei sivi pistorasiaan, ota yhteys sähkömieheen, jotta vanhentunut pistorasia voidaan vaihtaa.

- Suojaa virtajohto päälle astumiselta tai puristumiselta, erityisesti pistokkeen ja käyttöä helpottavan osan kohdalta ja kohdasta, jossa johto on kiinni tuotteessa.
- Käytä vain valmistajan määrittelemiä lisäosia/-tarvikkeita.
- Käytä vain sen kärryn, jalustan, tukijalan, keuhikon tai pöydän kanssa, jonka valmistaja on määrittänyt tai joka oli myyty laitteen kanssa. Kun käytät kärryä, ole varovainen siirtäessäsi vaunun/laitteen yhdistelmää, jotta vältät kaatumisesta johtuvan loukkaantumisen.
- Kytke laite irti verkkovirrasta ukonilman aikana tai kun sitä ei käytetä pitkään aikaan.
- Vain ammattilainen saa huoltaa tuotetta. Huoltotoimia tarvitaan, kun tuote on vaurioitunut (esim. kun virtajohto tai -pistoke on vaurioitunut), tuotteeseen on kaatonut nestettä tai tuotteen päälle on tippunut esineitä, tuote on altistunut sateelle tai kosteudelle, ei toimi oikein tai on pudotettu.
- Paristojen käyttöön liittyvä HUOMIO - Estääksesi paristojen vuotamisen, mikä saattaa johtaa henkilö-, omaisuus- tai laitevahinkoihin:
  - Asenna akut tai paristot oikein. Laitteeseen on merkitty (+)- ja (-)-navat.
  - Älä sekoita paristoja keskenään (vanhoja ja uusia paristoja tai hiili- ja alkaliparistoja jne.).
  - Poista akut, kun laitetta ei käytetä pitkään aikaan.
  - Paristot eivät saa altistua kuumuudelle, kuten auringonvalolle, tulelle tai vastaavalle.
- Tuote/kaukosäädin voi sisältää nappipariston, joka on mahdollista niellä. Pidä paristo aina lasten ulottumattomissa! Nieltä paristo voi aiheuttaa vakavan vamman tai kuoleman. Vakavia sisäisiä palovammoja voi esiintyä kahden tunnin kuluessa nielemisestä.
- Hakeudu välittömästi lääkäriin, jos uskot, että paristo on voinut joutua kehon sisään nieltynä tai muusta syystä.



- Kun vaihdat paristoja, pidä aina uudet ja käytetyt paristot lasten ulottumattomissa. Varmista pariston vaihtamisen jälkeen, että paristolokero on kunnolla suljettu.
- Jos paristolokeroa ei voida sulkea kunnolla, lopeta tuotteen käyttö. Pidä se lasten ulottumattomissa ja ota yhteyttä valmistajaan.
- Laitetta ei saa altistaa kosteudelle tai roiskeille.
- Älä aseta laitteen läheisyyteen mitään vaaraa aiheuttavia esineitä (esim. nestettä sisältäviä esineitä tai palavia kynttilöitä).
- Tämä laite voi sisältää lyijyä ja elohopeaa. Hävitä tuote paikallisten, osavalttiollisten tai liittovaltiollisten lakien mukaisesti. Tietoja hävittämisestä tai kierrätyksestä saat ottamalla yhteyttä paikallisiin viranomaisiin. Lisätietoja kierrättämisestä saat osoitteesta [www.mygreenelectronics.com](http://www.mygreenelectronics.com), [www.eiae.org](http://www.eiae.org) tai [www.recycle.philips.com](http://www.recycle.philips.com).
- Kun virtapistoketta tai laiteliitintä käytetään virrankatkaisimena, sen tulee olla jatkuvasti käytettävissä.
- Älä aseta laitetta sellaisten huonekalujen päälle, joita lapsi pystyy kallistamaan - tai aisuihin nojaamaan, vetämään, seisomaan sen päällä tai kiipeämään. Laite voi kaatuessaan aiheuttaa vakavia vammoja tai jopa kuoleman.
- Tätä laitetta ei saa sijoittaa suljettuun tilaan, kuten kirjahyllyyn tai telineeseen ilman riittävää ilmanvaihtoa. Jätä tämän laitteen ympärille vähintään 20 cm (7,8 tuumaa) tilaa.

## Luokan II laite -symboli



Tämä symboli kertoo, että laitteessa on kaksinkertainen eristys.

## Tunnista nämä turvallisuusmerkinnät

Tämä "salama" kertoo, että laitteessa oleva eristämätön materiaali voi aiheuttaa sähköiskun. Kaikkien taloudessasi olevien turvallisuuden kannalta, älä poista tuotteen kotelo. "Huutomerkki" pyytää kiinnittämään huomiota ominaisuuksiin, joihin tulee tutustua lukemalla mukana toimitetut ohjeet, jotta vältetään käyttöön ja huoltoon liittyviltä ongelmilta.

**VAROITUS:** Tulipalon tai sähköiskun riskin vähentämiseksi tätä laitetta ei saa altistaa sateelle ja kosteudelle, eikä nestettä sisältäviä esineitä, kuten maljakoita, saa asettaa tämän laitteen päälle.



**HUOMIO:** Aseta pistokkeen leveä piikki leveään aukkoon ja työnnä pistoke kokonaan kiinni pistorasiaan sähköiskun välttämiseksi.



## Tuotteesta huolehtiminen

Käytä tuotteen puhdistamiseen ainoastaan mikrokuituliinaa.

## Ympäristöstä huolehtiminen

### Vanhan tuotteen ja akun/paristojen hävittäminen



Tuotteesi on suunniteltu ja valmistettu käyttäen laadukkaita materiaaleja ja komponentteja, jotka voidaan kierrättää ja käyttää uudelleen.



Tämä tuotteen merkintä tarkoittaa, että tuote noudattaa Euroopan direktiiviä 2012/19/EU.



Tämä merkintä tarkoittaa, että tuote sisältää EU-direktiivin 2013/56/EU mukaisia paristoja tai akkuja, joita ei saa hävittää tavallisen kotitalousjätteen mukana. Tutustu paikalliseen sähkö- ja elektroniikkatuotteiden sekä paristojen ja akkujen keräysjärjestelmään. Noudata paikallisia sääntöjä äläkä koskaan hävitä tuotetta ja paristoja tai akkuja normaalin kotitalousjätteen mukana. Vanhojen laitteiden ja paristojen ja akkujen oikea hävittäminen auttaa estämään haitallisia vaikutuksia ympäristölle ja ihmisten terveydelle.

**Kertakäyttöisten paristojen poistaminen**  
Poista kertakäyttöiset paristot noudattamalla  
Paristojen asennus -kohdan ohjeita.

## Vaatimustenmukaisuus

Tämä tuote täyttää Euroopan yhteisön radiohäiriövaatimukset.

TP Vision Europe B.V. vakuuttaa, että tämä tuote on direktiivin 2014/53/EU olennaisten vaatimusten ja muiden asiaankuuluvien säännösten mukainen. Vaatimustenmukaisuustodistus löytyy osoitteesta [www.philips.com/support](http://www.philips.com/support).

## Mitä pakkaus sisältää

Tarkasta, että pakkaus sisältää seuraavat tuotteet:

Soundbar	x1
Kaukosäädin	x1
Verkkovirtasovitin (soundbaria varten)	x1
Seinäkiinnitysarraja	x1
(Seinäkannattimet x2, ruuvit x6, tulpat x2)	
Pikaopas/takuukortti/ käyttöturvallisuustiedote	x1
AAA-paristo	x2

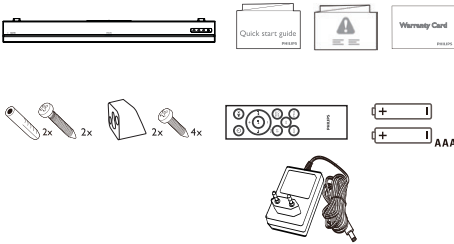

## 2 Soundbar-kaiuttimesi

Onnittelut ostostasi, ja tervetuloa Philips-perheeseen! Saadaksesi täyden hyödyn Philipsin tarjoamasta tuesta rekisteröi tuotteesi osoitteessa [www.philips.com/support](http://www.philips.com/support).

## Päätöksikkö

Tämä osio sisältää päätöksikön yleiskatsauksen.

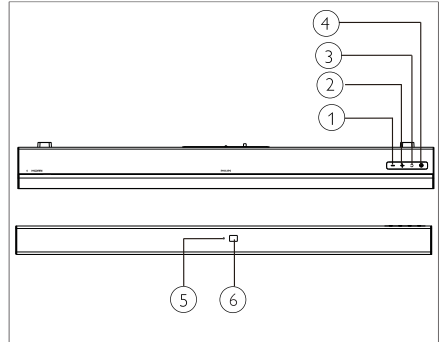

- ① **- (Äänvoimakkuus)**  
Vähennä äänenvoimakkuutta.
- ② **+ (Äänvoimakkuus)**  
Lisää äänenvoimakkuutta.
- ③ **☒ (LÄHDE)**  
Valitse soundbarin tulolähde.
- ④ **⏻**  
Kytkee soundbar-kaiuttimen päälle tai valmiustilaan.
- ⑤ **Monivärinen LED-merkkivalo:**  
Lähde/valmiustila
- ⑥ **Kaukosäätimen anturi**

# Kaukosäädin

Tämä osio sisältää kaukosäätimen yleiskatsauksen.

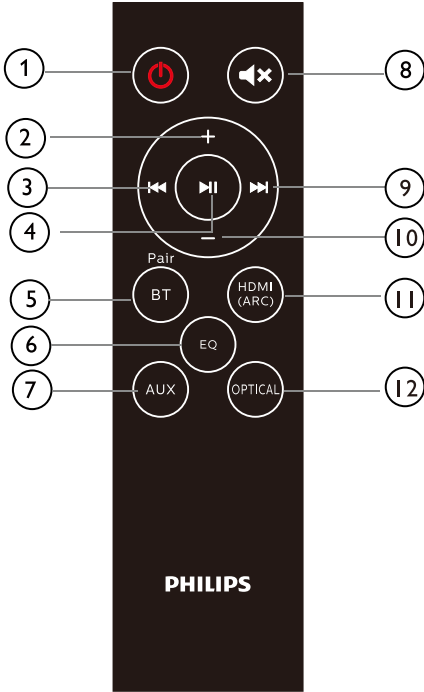

- ① **⏻ (Valmiustila-Päälle)**
  - Kytkee soundbar-kaiuttimen päälle tai valmiustilaan.
- ② **+ (Äänvoimakkuus)**
  - Lisää äänvoimakkuutta.
- ③ **⏮**
  - Ohita edelliseen kappaleeseen Bluetooth-tilassa.
- ④ **⏸**
  - Toista, keskeytä tai jatka toistoa Bluetooth-tilassa.
- ⑤ **BT/PAIR (Bluetooth/Parimuodosta)**
  - Paina kytkeäksesi Bluetooth-tilaan.
  - Paina ja pidä painettuna katkaistaksesi nykyisen Bluetooth-laitteen yhteyden ja aloittaaksesi uuden pariliitoksen muodostaminen.
- ⑥ **EQ (Taajuuskorjain)**
  - Vaihda 4 EQ-tilan välillä: Movie, Music, Stadium ja News (Elokuva, Musiikki, Stadion ja Uutiset).
- ⑦ **AUX**
  - Vaihda äänilähteeksi AUX-liitäntä.
- ⑧ **🔇**
  - Mykistä tai poista äänen mykistys.
- ⑨ **⏭**
  - Hyppää seuraavaan kappaleeseen Bluetooth-tilassa.
- ⑩ **- (Äänvoimakkuus)**
  - Vähennä äänvoimakkuutta.
- ⑪ **HDMI (ARC)**
  - Vaihda äänilähteeksi HDMI (ARC)-liitäntä.
- ⑫ **OPTICAL (Optisen)**
  - Vaihda äänilähteeksi optinen liitäntä.

## Liitännät

Tämä osio sisältää yleiskatsauksen soundbarin liitännöistä.

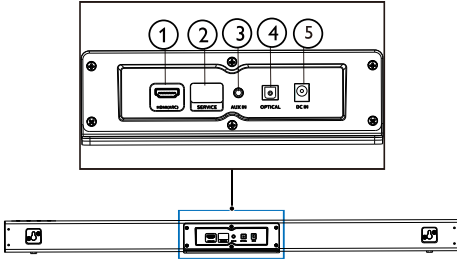

- ① **HDMI (ARC)**  
Yhdistä television HDMI-tuloon.
- ② **SERVICE (Päivitystä varten)**  
Ohjelmistopäivitystä varten.
- ③ **AUX IN (AUX-tulo)**  
Äänen lähde, esim. MP3-soitin (3,5 mm liitin).
- ④ **OPTICAL (Optisen)**  
Liitä optinen äänikaapeli television tai digitaaliseen laitteeseen.
- ⑤ **DC IN (DC-tulo)**  
Kytke soundbar-kaiutin virtalähteeseen.

## 3 Liitettä

Tämä osa auttaa sinua soundbarin liittämässä television ja muihin laitteisiin.

Katso lisätietoa soundbarin ja lisätarvikkeiden perusliitännöistä pikaoppaasta.

### Huomautus

- Tunnistusta ja syöttöarvoja koskevat tiedot ovat tuotteen takaosassa tai pohjassa olevassa tyyppikilvessä.
- Varmista, että kaikki laitteet on irrotettu pistorasiasta, ennen kuin muodostat tai muutat kytkentöjä.

## Sijoittaminen

Sijoita soundbar kuten alla näytetään.

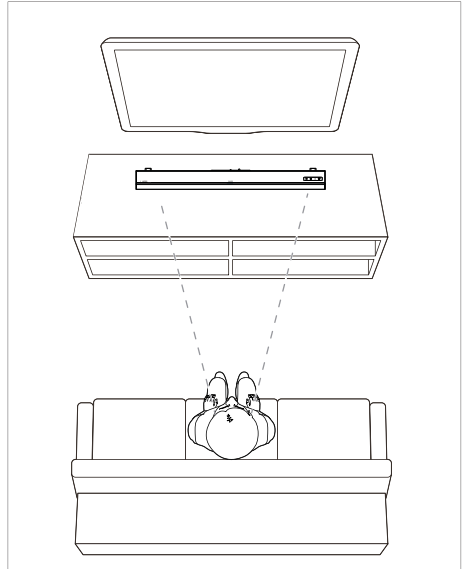

## Yhdistä soundbar

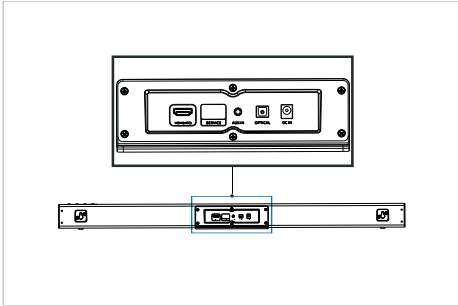

## Äänentoiston liittäminen TV:stä ja muista laitteista

### Vaihtoehto 1: Liitä äänentoisto digitaalisen optisen kaapelin avulla

#### Parhaan laatuinen ääni

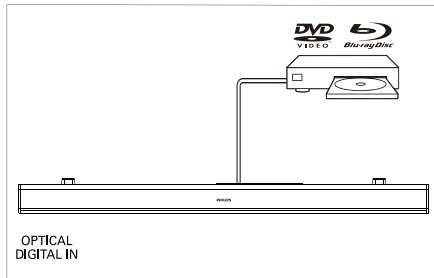
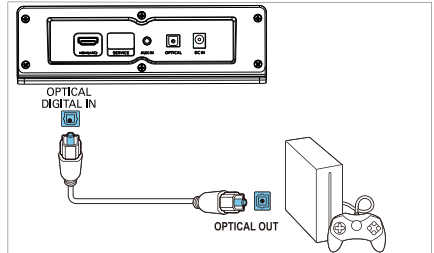
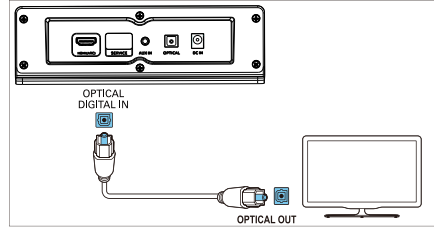

Liitä optinen kaapeli soundbarin **OPTICAL**-liitännästä television tai muun laitteen **OPTICAL OUT**-liitännään.

- Digitaalinen optinen liitäntä saattaa olla merkitty tekstillä **SPDIF** tai **SPDIF OUT**.

HUOMAUTUS: TV:n audion ulostuloa ei ole asetettu asentoon PCM.



## Vaihtoehto 2: Liitä ääni 3,5 mm stereoaänikaapelin kautta

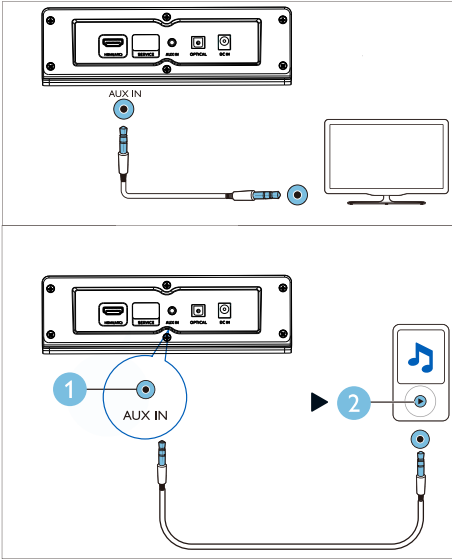

Yhdistä 3,5 mm stereoaänikaapelilla soundbarin **AUX IN**-liitin TV:n tai muun laitteen **AUX**-liitintään.

## Vaihtoehto 3: Yhdistä HDMI (ARC)-liitintään

Soundbarisi tukee HDMI:ä äänen paluukanavalla (ARC). Jos TV:si on HDMI ARC yhteensopiva, voit kuulla TV:n äänen soundbarin kautta käyttämällä yhtä HDMI-kaapelia.

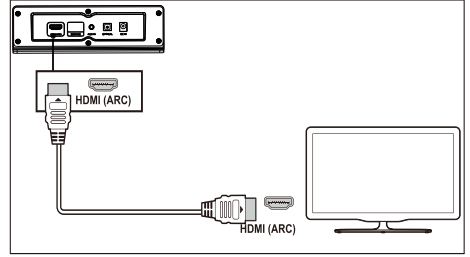

- 1 Liitä nopea HDMI-kaapeli soundbarin **HDMI (ARC)** -liitännästä television **HDMI ARC** -liitintään.
  - Television **HDMI ARC** -liitintä voi olla merkitty erilailla. Katso lisätietoja television käyttöoppaasta.
- 2 Kytke television HDMI-CEC-toiminnot käyttöön. Katso lisätietoja television käyttöoppaasta.  
HUOMAUTUS: TV:n audion ulostuloa ei ole asetettu asentoon PCM.

# 4 Soundbarin käyttö

Tässä osiossa kerrotaan soundbarin käytöstä liitettyjen laitteiden äänen toistamiseen.

## Ennen aloittamista

- Tee pika-aloitusoppaassa ja käyttöohjeessa kuvatut tarvittavat liitännät.
- Vaihda soundbar oikeaan lähteeseen muille laitteille.

## Virta päälle/pois

Liitä soundbar virtalähteeseen ja punainen ilmaisivalo syttyy palamaan.



Paina  kytkeäksesi virran soundbariin.

Soundbarin ilmaisivalot syttyvät valkoisena ja sitten näyttävät viimeisen valitun lähteen tilan. Paina uudelleen kytkeäksesi soundbarin valmiustilaan.



- Valmiustila: Ilmaisivalo on kiinteä punainen.

## Äänenvoimakkuuden säätö

Lisää tai vähennä äänenvoimakkuuden tasoa painamalla +/- (**Äänenvoimakkuus**) -painikkeita.

- Äänen mykistämiseksi, painaa  kaukosäätimessä.
- Palauta ääni painamalla  uudelleen, tai painamalla +/- (**Äänenvoimakkuus**).





## Ilmaisimen tila

-  Vähennä/lisää äänenvoimakkuutta/ mykistä: Vilkkuu punainen.
-  Enimmäis-/vähimmäisäänenvoimakkuus: Kiinteä punainen kolmen sekunnin ajan.
- Painaessasi + (**Äänenvoimakkuus**) äänenvoimakkuuden lisäämiseksi, soundbarin merkkivalo vilkkuu punaisena ja äänenvoimakkuus palautuu normaaliin tilaan. Soundbarin merkkivalo näkyy kiinteänä punaisena kolmen sekunnin ajan äänenvoimakkuuden saavuttaessa enimmäismäärän.

- Painaessasi - (**Äänenvoimakkuus**) äänenvoimakkuuden vähentämiseksi, soundbarin merkkivalo vilkkuu punaisena ja äänenvoimakkuus palautuu normaaliin tilaan. Soundbarin merkkivalo näkyy kiinteänä punaisena kolmen sekunnin ajan äänenvoimakkuuden saavuttaessa vähimmäismäärän.





## Lähteen valinta

Paina  soundbarissa toistuvasti tai vastaavia painikkeita (**BT/PAIR, AUX, HDMI (ARC), OPTICAL**) kaukosäätimessä vaihtaaksesi eri lähteiden välillä.

-  AUX IN: Kiinteä vihreä
-  Bluetooth-parimuodostus: Vilkkuu sinisenä
-  Bluetooth-yhteys: Kiinteä sininen
-  OPTICAL: Kiinteä keltainen
-  HDMI (ARC): Jatkuva violetti

## EQ-asetus

Paina **EQ** kaukosäätimessä valitaksesi Music, Movie, News tai Stadium.

-  • Music: Soundbarin merkkivalo vilkkuu valkoisena 3 sekunnin ajan.
-  • Movie: Soundbarin ilmaisivalo vilkkuu vihreänä 3 sekunnin ajan.
-  • News: Soundbarin merkkivalo vilkkuu punaisena 3 sekunnin ajan.
-  • Stadium: Soundbarin merkkivalo vilkkuu syaani 3 sekunnin ajan.

---

## AUX-äänilähde

Voit toistaa ääntä ulkoiselta laitteelta (älypuhelin, taulutietokone, jne.) 3,5 mm äänijohdon välityksellä.

- 1 Liitä ulkoinen laite soundbariisi 3,5 mm stereo-äänijohdolla (ei sisällytetty). Ks. sivu 8 AUX-liitännän osalta.
- 2 Paina kaukosäätimen **AUX** -painiketta.
  - Soundbarin merkkivalo muuntuu kiinteäksi vihreäksi.
- 3 Toista audiota ulkoisella laitteella (katso sen käyttöopas).

---

## Optinen audio-lähde

Voit toistaa audiota TV:stä optisella johdolla.

- 1 Yhdistä TV soundbariisi optisella kaapelilla (ei sisällytetty). Ks. sivu 7 OPTISEN liitännän osalta.
- 2 Paina kaukosäätimen **OPTICAL** -painiketta.
  - Soundbarin merkkivalo muuntuu kiinteäksi keltaiseksi.

Huomautus: TV:n äänen ulostulon tulee olla asetettu PCM-signaaliksi.

---

## HDMI (ARC)-äänilähde

ARC (Audio Return Channel) käytetään nestekidenäyttötelevision digitaalisessa äänilähdössä, jotta voidaan tuottaa optimaalinen synkroninen äänilähtö.

- 1 Liitä TV soundbariisi HDMI-johdolla (ei sisällytetty). Ks. sivu 8 HDMI (ARC)-liitännän vaiheiden osalta.
- 2 Paina **HDMI (ARC)** -painiketta kaukosäätimessä.
  - Soundbarin merkkivalo muuntuu kiinteäksi purppuraksi.

Huomautus: TV:n äänilähtö tulee asettaa PCM-signaaliksi ja ARC päälle (ks. TV:n ohjekirja).

---

## Musiikin toistaminen Bluetoothin kautta

Yhdistä soundbar Bluetooth-laitteeseen (kuten iPadiin, iPhoneen, iPod touchiin, Android-puhelimeen tai kannettavaan tietokoneeseen) Bluetooth-yhteydellä, niin voit kuunnella laitteen äänitiedostoja soundbarin kaiuttimista.

### Mitä tarvitset

- Bluetooth-laite, joka tukee Bluetooth-profiileja A2DP ja AVRCP ja jossa on Bluetooth-versio 4.2 tai uudempi.
  - Soundbarin ja Bluetooth-laitteen välinen toimintaetäisyys on noin 4 metriä (13 jalkaa).
- 1 Paina **BT/Pair** kaukosäätimestä kytkeäksesi soundbarin Bluetooth-tilaan.
    - ↳ Soundbarin merkkivalo vilkkuu sinisenä.
  - 2 Kytke Bluetooth-laitteen Bluetooth-päälle, hae ja valitse **Philips TAB5108** aloittaaksesi yhteyden muodostamisen (katso Bluetooth-laitteen käyttöoppaasta, miten Bluetooth-laitetaan päälle).
    - ↳ Soundbarin merkkivalo vilkkuu yhteyden muodostamisen aikana sinisenä.
  - 3 Odota, että soundbarin merkkivalo palaa kiinteänä sinisenä ja kuuluu merkkiääni onnistuneen yhteyden tapahduttua. Jos yhteyden muodostaminen epäonnistuu, merkkivalo vilkkuu toistuvasti.
  - 4 Valitse ja toista äänitiedostoja tai musiikkia Bluetooth-laitteeltasi.
    - Toiston aikana saapuva puhelu keskeyttää musiikin toiston.
    - Jos Bluetooth-laite tukee AVRCP-profiilia, voit painaa kaukosäätimen **⏮▶▶**-painiketta hypätäksesi kappaleeseen tai painaa **▶▶**-painiketta keskeyttääksesi / jatkaaksesi toistoa.

5 Poistuaksesi Bluetoothista, kytke yksikkö toiseen lähteeseen.

- Kun vaihdat takaisin Bluetooth-tilaan, Bluetooth-yhteys pysyy aktiivisena.

Irrota yhteys nykyisestä laitteesta:

- Jos haluat yhdistää soundbariin toisen Bluetooth-laitteen, paina pohjassa kaukosäätimen **BT/PAIR**-painiketta katkaistaksesi sillä hetkellä yhdistettynä olevan Bluetooth-laitteen yhteyden.

#### Ilmaisimen tila



Odotetaan yhteyden muodostamista:

Vilkkuu sinisenä



Yhdistetty: Kiinteä sininen



Yhteys purettu: Vilkkuu sinisenä



#### Huomautus

- Musiikin toisto voi keskeytyä, jos laitteen ja soundbarin välissä on esteitä, kuten seinä tai laitteen metallinen kotelo, tai jos lähellä on muita samalla taajuudella toimivia laitteita.

---

## Automaattinen valmiustila

Tämä tuote vaihtaa automaattisesti lepotilaan painikkeen 15 minuutin toimimattomuuden jälkeen ja kun ääntä ei toisteta liitetystä laitteesta.

---

## Käytä tehdasasetuksia

Voit palauttaa soundbarin oletusasetukset.

- AUX-tilassa, paina ja pidä painettuna  kaukosäätimellä 5 sekunnin ajan.  
↳ Tehdasasetukset palautetaan.

## 5 Seinäkiinnitys

### Huomautus

- Vääränlainen seinäasennus voi aiheuttaa onnettomuuden, loukkaantumisen tai vaurioitumisen. Jos sinulla on kysyttävää, ota yhteyttä oman maasi kuluttajapalveluun.
- Varmista ennen seinäkiinnitystä, että seinä jaksaa kannatella soundbarin painon.

### Ruuvien pituus/halkaisija

Soundbarin seinäkiinnityksen tyypistä riippuen varmista, että käytät oikean pituisia ja paksuisia ruuveja.

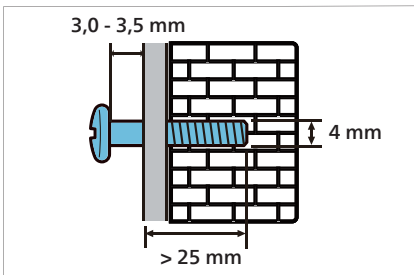

Katso ohjeita soundbarin seinäkiinnitykseen pika-aloitusoppaasta.

- 1) Poraa seinään kaksi reikää.
- 2) Kiinnitä tapit ja ruuvit reikiin.
- 3) Ripusta soundbar kiinnitysruuveihin.

## 6 Tuotteen tekniset tiedot

### Huomautus

- Teknisiä ominaisuuksia ja muotoilua voidaan muuttaa ilmoittamatta.

### Vahvistin

- RMS-kokonaislähtöteho: 30 W RMS (+/- 0,5 dB, 10 % THD)
- Taajuusvaste: 50 Hz - 15 kHz /  $\pm 3$  dB
- Signaali-kohinasuhde: > 65 dB (CCIR) / (A-painoitteinen)
- Harmoninen kokonaissärö: < 1%
- Syöttöherkkyys:
  - LINE IN: 500 mV +/- 50 mV

### Bluetooth

- Bluetooth-profiilit: A2DP, AVRCP
- Bluetooth-versio: 4.2
- Taajuusalue/lähtöteho: 2402 - 2480 MHz /  $\leq 20$  dBm

### Pääyksikkö

#### Soundbar

- Virtalähde: 100 - 240 V~, 50/60 Hz
- Virrankäyttö: 15 V/1,6 A
- Virrankulutus valmiustilassa:  $\leq 0,5$  W
- Mitat (L x K x S): 900 x 65,5 x 91 mm
- Paino: 1,53 kg
- Ajuri: 2 x täysi toiminta-alue (52 mm / 2", 4 ohm)

### Kaukosäätimen paristot

- 2 x AAA-R03-1,5 V

# 7 Vianmääritys



## Varoitus

- Sähköiskun vaara! Älä koskaan poista tuotteen koteloaa.

Jotta takuu pysyisi voimassa, älä yritä korjata tuotetta itse.

Jos sinulla on ongelmia tuotteen käytössä, tarkasta seuraavat kohdat ennen kuin otat yhteyttä huoltoon.

Jos ongelmat jatkuvat, saat tukea osoitteesta [www.philips.com/support](http://www.philips.com/support).

---

## Pääyksikkö

**Soundbarin painikkeet eivät toimi.**

- Irrota soundbar virtalähteestä muutamaksi minuutiksi ja liitä se sitten uudelleen.

---

## Äänet

**Soundbar-kaiuttimesta ei kuulu ääntä.**

- Liitä äänikaapeli soundbarista televisioon tai muihin laitteisiin.
- Palauta soundbarin tehdasasetukset.
- Valitse kaukosäätimellä oikea äänitulo.
- Varmista, ettei soundbaria ole mykistetty.

**Epäselvät äänet tai kaikuva ääni.**

- Jos toistat ääntä TV:stä soundbarin kautta, varmista, että TV on mykistetty.

---

## Bluetooth

**Laite ei voi muodostaa yhteyttä soundbariin.**

- Laite ei tue soundbarin vaatimia yhteensopivia profiileja.
- Et ole ottanut laitteen Bluetooth-toimintoa käyttöön. Katso laitteen käyttöohjeesta ohjeet toiminnon käyttöönotosta.
- Laitetta ei ole yhdistetty oikein. Yhdistä laite oikein (katso "Musiikin toistaminen Bluetoothin kautta" sivulla 10).
- Soundbar on jo yhdistetty toiseen Bluetooth-laitteeseen. Katkaise yhdistetyn laitteen yhteys ja yritä uudelleen.

**Yhdistetyn Bluetooth-laitteen äänenlaatu on heikko.**

- Bluetooth-yhteys toimii heikosti. Siirrä laite lähemmäs soundbaria tai poista esteet laitteen ja soundbarin väliltä.

**Yhdistetty Bluetooth-laite yhdistää ja katkaisee yhteyden jatkuvasti.**

- Bluetooth-yhteys toimii heikosti. Siirrä laite lähemmäs soundbaria tai poista esteet laitteen ja soundbarin väliltä.
- Kytke Bluetooth-laitteen Wi-Fi-toiminto pois päältä, jottei se aiheuta häiriöitä.
- Joissain Bluetooth-laitteissa Bluetooth-yhteys voidaan katkaista automaattisesti energian säästämiseksi tämä ei tarkoita, että soundbarissa olisi vikaa.



Teknisiä ominaisuuksia voidaan muuttaa ilmoittamatta. Katso uusimmat päivitykset ja asiakirjat osoitteessa [www.Philips.com/support](http://www.Philips.com/support). Philips ja Philips-kilpitunnus ovat Koninklijke Philips N.V.:n rekisteröityjä tavaramerkkejä, ja niiden käyttö on lisenssin alaista. Tätä tuotetta valmistaa ja sitä myydään MMD Hong Kong Holding Limitedin tai sen tytäryhtiöiden toimesta, ja MMD Hong Kong Holding Limited on tämän tuotteen takuun myöntäjä.

