

# PHILIPS

## Soundbar

7000-serien

TAB7908



# Brugervejledning

Registrer dit produkt og få support på  
[www.philips.com/support](http://www.philips.com/support)

# Indhold

---

## 1 Vigtige sikkerhedsanvisninger 3

Sikkerhed	3
Pas på dit produkt	4
Pas på miljøet	4
Erklæring om overensstemmelse	5
Hjælp og support	5
FCC-information	6

---

## 2 Din soundbar 7

Hvad der er i kassen	7
Soundbar	7
Tilslutninger	8
Trådløs subwoofer	8
Fjernbetjening	9
Klargøring af fjernbetjeningen	9
Placering	10
Vægmontering	11

---

## 3 Tilslut 12

Dolby Atmos®	12
Tilslut til HDMI-stik	12
Tilslut til optisk stik	13
Tilslut til lydindgangsstik	13
Tilslut til strøm	14
Parring med subwooferen	14

---

## 4 Brug din soundbar 15

Tænd og sluk	15
Vælg tilstande	15
Juster lydstyrken	15
Vælg surround-tilstand	15
Opsætningsmenu	16
Fabriksnulstilling	18
Afspil fra Bluetooth-enheder	18
Lyt til en ekstern enhed	19
Afspil lyd via USB	19

---

## 5 Produktspecifikationer 20

---

## 6 Fejlfinding 21

---

## 7 Trademarks 23

# 1 Vigtige sikkerhedsanvisninger

Læs og forstå alle instruktioner, før du bruger dit produkt. Hvis skaden skyldes, at instruktionerne ikke er blevet fulgt, gælder garantien ikke.

## Sikkerhed

### Kend disse sikkerhedssymboler



Dette er et **KLASSE II**-apparat med **dobbelt isolering**, og der er ingen beskyttende jordforbindelse.



AC-spænding



Følg instruktionerne i brugervejledningen!



**ADVARSEL!**  
Advarsel: Risiko for elektrisk stød!



Udråbstegnet er beregnet til at gøre brugeren opmærksom på, at der findes vigtige betjeningsinstruktioner.

### Risiko for elektrisk stød eller brand!

- Før du foretager eller ændrer nogen tilslutninger, skal du sørge for, at alle enheder er afbrudt fra stikkontakten.
- Udsæt aldrig produktet og tilbehøret for regn eller vand. Anbring aldrig væskebeholdere, som f.eks. vaser, i nærheden af produktet. Hvis der spildes væske på eller i produktet, skal det straks tages ud

af stikkontakten. Kontakt Consumer Care for at få produktet kontrolleret før brug.

- Placer aldrig produktet og tilbehøret i nærheden af åben ild eller andre varmekilder, herunder direkte sollys.
- Stik aldrig genstande ind i ventilationsåbningerne eller andre åbninger på produktet.
- Hvis netstikket eller en apparatkobling bruges som afbryder, skal afbryderen være let at betjene.
- Batteriet (batteripakken eller de installerede batterier) må ikke udsættes for overdreven varme som f.eks. solskin, ild eller lignende.
- Frakobl produktet fra stikkontakten før tordenvejr.
- Når du tager netledningen ud, skal du altid trække i stikket, aldrig i kablet.
- Brug produktet i tropisk og/eller moderat klima.

### Risiko for kortslutning eller brand!

- Se typeskiltet på bagsiden eller undersiden af produktet for identifikation og forsyningsværdier.
- Før du tilslutter produktet til stikkontakten, skal du sikre dig, at strømspændingen stemmer overens med den værdi, der er trykt på bagsiden eller bunden af produktet. Tilslut aldrig produktet til stikkontakten, hvis spændingen er anderledes.

### Risiko for personskade eller beskadigelse af dette produkt!

- Ved vægmontering skal dette produkt fastgøres sikkert til væggen i overensstemmelse med installationsvejledningen. Brug kun det medfølgende vægmonteringsbeslag (hvis tilgængeligt). Ukorrekt vægmontering kan resultere i ulykker, personskader eller skader. Hvis du har spørgsmål, skal du kontakte Consumer Care i dit land.

- Anbring aldrig produktet eller genstande på netledninger eller andet elektrisk udstyr.
- Hvis produktet transporteres ved temperaturer under 5 °C, skal du pakke det ud og vente, indtil temperaturen svarer til stuetemperaturen, før du tilslutter det til stikkontakten.
- Dele af dette produkt kan være lavet af glas. Håndter det forsigtigt for at undgå personskaade og skader.

### Risiko for overophedning!

- Installer aldrig dette produkt i et begrænset rum. Sørg altid for, at der er mindst 10 cm plads til ventilation omkring produktet. Sørg for, at gardiner eller andre genstande aldrig dækker ventilationsåbningerne på produktet.

### Risiko for forurening!

- Bland ikke batterier (gamle og nye eller kul og alkaline osv.).
- **FORSIGTIG:** Fare for eksplosion, hvis batterierne udskiftes forkert. Udskift kun med samme eller tilsvarende type.
- Fjern batterierne, hvis de er opbrugt, eller hvis fjernbetjeningen ikke skal bruges i længere tid.
- Batterier indeholder kemiske stoffer, de skal bortskaffes korrekt.

### Bemærk

- Klassificeringsetiketten er klistret på bunden eller bagsiden af udstyret.

## Pas på dit produkt

Brug kun en mikrofiberklud til at rengøre produktet.

## Pas på miljøet

### Bortskaffelse af dit gamle produkt og batteri



Dit produkt er designet og fremstillet af materialer og komponenter af høj kvalitet, som kan genbruges og genanvendes.



Dette symbol på et produkt betyder, at produktet er omfattet af European Directive 2012/19/EU.



Dette symbol betyder, at produktet indeholder batterier, der er omfattet af European Directive 2013/56/EU, og som ikke må bortskaffes sammen med almindeligt husholdningsaffald.

Informér dig selv om det lokale system for separat indsamling af elektriske og elektroniske produkter og batterier. Følg de lokale regler, og smid aldrig produktet og batterierne ud sammen med almindeligt husholdningsaffald. Korrekt bortskaffelse af gamle produkter og batterier hjælper med at forhindre negative konsekvenser for miljøet og menneskers sundhed.

### Fjernelse af engangsbatterier

For at fjerne engangsbatterierne, se afsnittet om batteriinstallation.

---

## Erklæring om overensstemmelse

Dette produkt overholder kravene til radiointerferens i det Europæiske Fællesskab.

Hermed erklærer TP Vision Europe B.V., at produktet er i overensstemmelse med de væsentlige krav og andre relevante bestemmelser i RED Directive 2014/53/EU og UK Radio Equipment Regulations SI 2017 No 1206. Du kan finde overensstemmelseserklæringen på [www.philips.com/support](http://www.philips.com/support).

---

## Hjælp og support

For omfattende onlinesupport, besøg [www.philips.com/support](http://www.philips.com/support) på:

- downloade brugervejledningen og lynguiden
- se video-vejledninger (kun tilgængelig for udvalgte modeller)
- finde svar på de oftest stillede spørgsmål (FAQ'er)
- sende os et spørgsmål via e-mail
- chat med vores supportrepræsentant.

Følg instruktionerne på hjemmesiden for at vælge dit sprog, og indtast derefter dit produktmodelnummer.

Alternativt kan du kontakte Consumer Care i dit land. Før du kontakter os, skal du notere modelnummeret og serienummeret på dit produkt. Du kan finde disse oplysninger på bagsiden eller undersiden af dit produkt.

---

## FCC-information

**BEMÆRK:** Dette udstyr er blevet testet og fundet i overensstemmelse med grænserne for en klasse B digital enhed, i henhold til del 15 i FCC-reglerne.

Disse grænser er designet til at give rimelig beskyttelse mod skadelig interferens i en boliginstallation. Dette udstyr genererer, bruger og kan udstråle radiofrekvensenergi, og hvis det ikke installeres og bruges i overensstemmelse med instruktionerne, kan det forårsage skadelig interferens i radiokommunikation. Der er dog ingen garanti for, at interferens ikke vil forekomme i en bestemt installation. Hvis dette udstyr forårsager skadelig interferens med radio- eller tv-modtagelse, hvilket kan fastslås ved at slukke og tænde for udstyret, opfordres brugeren til at forsøge at rette op på interferensen ved hjælp af en eller flere af følgende foranstaltninger:

- Omorientere eller flytte den modtagende antenne.
- Øg afstanden mellem udstyret og modtageren.
- Tilslut udstyret til en stikkontakt på et andet kredsløb end det, som modtageren er tilsluttet.
- Kontakt forhandleren eller en erfaren radio/TV-tekniker for hjælp.

---

### FCC&IC-advarsel:

- Dette udstyr skal installeres og betjenes med en minimumsafstand på 20 cm mellem radiatoren og din krop.
- Ændringer eller modifikationer af denne enhed, der ikke udtrykkeligt er godkendt af den part, der er ansvarlig for overholdelse, kan ugyldiggøre brugerens tilladelse til at betjene udstyret.

---

## FCC & IC Attention

- Cet appareil est conforme à FCC et IC l'exposition aux rayonnements limites fixées pour un environnement non contrôlé. Cet appareil doit être installé et utilisé avec une distance minimale de 20 cm entre le radiateur et votre corps. Cet transmetteur ne doit pas être co-situé ou opérant en liaison avec toute autre antenne ou transmetteur.
- Des câbles blindés doivent être utilisés avec cet appareil I pour assurer la conformité avec les limites de la classe B de la FCC. fonctionnement de l'appareil.

---

### IC-Canada: CAN ICES-003(B)/NMB-003(B)

Denne enhed indeholder licensfritaget(e) sender(e)/modtager(e), der overholder Innovation, Science and Economic Development Canadas licensfritagne RSS(er). Driften er underlagt følgende to betingelser:

- 1 Denne enhed må ikke forårsage interferens.
- 2 Denne enhed skal acceptere enhver interferens, herunder interferens, der kan forårsage uønsket drift af enheden.

---

### Avis d'Industrie Canada: CAN ICES-003(B)/NMB-003(B)

L'émetteur/récepteur exempt de licence contenu dans le présent appareil est conforme aux CNR d'Innovation, Sciences et Développement économique Canada applicables aux appareils radio exempts de licence. L'exploitation est autorisée aux deux conditions suivantes :

- 1 L'appareil ne doit pas produire de brouillage;
- 2 L'appareil doit accepter tout brouillage radioélectrique subi, même si le brouillage est susceptible d'en compromettre le fonctionnement.

# 2 Din soundbar

Tillykke med dit køb, og velkommen til Philips! For at få fuldt udbytte af den support, Philips tilbyder, skal du registrere din soundbar på [www.philips.com/support](http://www.philips.com/support).

## Hvad er der i kassen

Tjek og identificer elementerne i pakken:

- Soundbar x 1
- Fjernbetjening x 1  
(AAA-batterier x 2)
- Trådløs subwoofer x 1
- Netledning (bar og subwoofer)\* x 2
- Vægmonterings sæt x 1  
(beslag x 2 / beslagsskruer x 2 / vægmonteringskruer x 2 / vægankre x 2)
- Hurtigstartvejledning / Garantikort / Sikkerhedsblad x 1

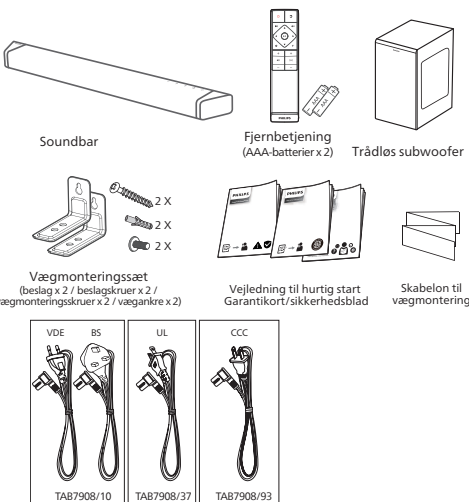

- Antallet af netledninger og stiktyper varierer fra region til region.
- Billeder, illustrationer og tegninger vist i denne brugervejledning er kun til reference, det faktiske produkt kan variere i udseende.

## Soundbar

Dette afsnit indeholder en oversigt over soundbaren.

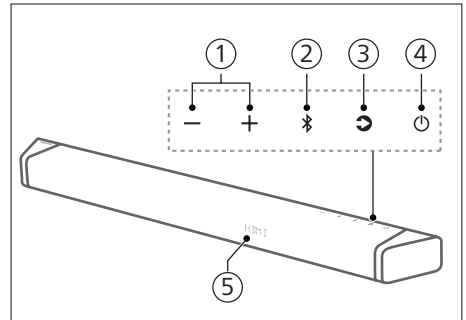

- ① + / - (Lydstyrke) -knap  
Increase/decrease the volume.
- ② (Bluetooth) -knap
  - Tryk for at vælge Bluetooth-tilstand.
  - Tryk og hold nede for at afbryde forbindelsen til alle enheder og gå ind i Bluetooth-parringstilstand.
- ③ (Kilde) knap
  - Tryk for at vælge en inputkilde til soundbaren.
- ④ (Standby-On) -knap
  - Tænd for soundbaren eller sæt den på standby.
  - Tryk længe i 20 sekunder i tændt tilstand for at aktivere eller deaktivere Auto-Standy (15 minutters Auto-Standy).
- ⑤ Fjernbetjeningssensor / Displaypanel

## Tilslutninger

Dette afsnit indeholder en oversigt over de stik, der er tilgængelige på din soundbar.

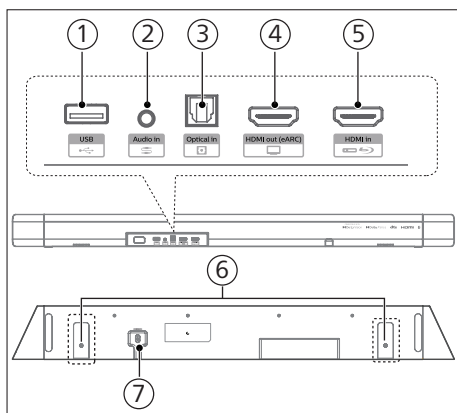

- 1 USB**
  - Tilslut til en USB-lagerenhed til afspilning af lydmedier.
  - Opgrader software til dette produkt.
- 2 Audio in (Lyd indgang)**

Lydindgang fra f.eks. en MP3-afspiller (3,5 mm jackstik).
- 3 Optical in (Optisk indgang) stik**

Tilslut til en optisk lydudgang på tv'et eller en digital enhed.
- 4 HDMI out (eARC) (HDMI ud (eARC)) stik**

Porten understøtter eARC/ARC HDMI-funktionen, tilslut til HDMI (eARC/ARC)-indgangen på tv'et.
- 5 HDMI in (HDMI indgang) stik**

Tilslut til HDMI-kildeenheder, f.eks. en DVD-afspiller, Blu-ray Disc™-afspiller eller spillekonsol.
- 6 Slot til vægbeslag**
- 7 AC-indgangsstik**

Tilslut til strømforsyningen.

## Trådløs subwoofer

Dette afsnit indeholder en oversigt over den trådløse subwoofer.

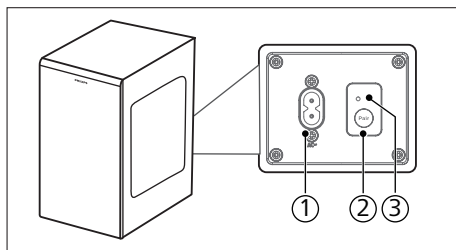

- 1 AC~ stikkontakt**

Tilslut til strømforsyningen.
- 2 Pair (par) knap**

Tryk og hold nede for at gå ind i parringstilstand for subwooferen, som kun bruges til manuel parring. (Tryk ikke på Pair-knappen, da Bar og Subwoofer vil blive parret automatisk, når enheden er tændt).
- 3 Subwoofer-indikator**

Bestem status baseret på indikatoren for den trådløse subwoofer.

LED-tilstand	Status
Blinker hurtigt	Subwoofer i parringstilstand
Konstant tændt	Forbundet / Parring vellykket
Blinker langsomt	Parring mislykkedes



## Fjernbetjening

Dette afsnit indeholder en oversigt over fjernbetjeningen.

- ① **⏻ (Standby-On) -knap**
  - Tænder soundbaren eller sætter den på standby.
  - Tryk længe i 20 sekunder i tændt tilstand for at aktivere eller deaktivere APD (15 minutters automatisk standby).
- ② **📶 (Kilde)**
  - Tryk for at vælge en inputkilde til soundbaren.
  - Tryk og hold nede for at frakoble alle enheder og gå i Bluetooth-parringstilstand.
- ③ **🎧 (Dolby)**

Select surround mode (UPMIX, STANDARD, AI).
- ④ **🔇 (Mute)**

Dæmp eller gendan lydstyrken.
- ⑤ **Navigationsskærme**
  - ◀ / ▶ **(Venstre/Højre)**
    - Spring til forrige eller næste spor i USB/BT-tilstand.
    - Naviger til venstre/højre i menustrukturen.
  - ▲ / ▼ **(Op/Ned)**
    - Naviger op/ned i menustrukturen.
  - ▶ || **(Center)**
    - Start, pause eller genoptag afspilning i USB/BT-tilstand.
- ⑥ **⚙️ (MENU)**

Gå ind i opsætningsmenuen.
- ⑦ **← (Tilbage)**

Gå ud af menuen.
- ⑧ **🔊 +/- (Systemets lydstyrke)**

Øger/formindsker systemets lydstyrke.

- ⑨ **🔊 +/- (Subwooferens lydstyrke)**

Øger / formindsker subwooferens lydstyrke.

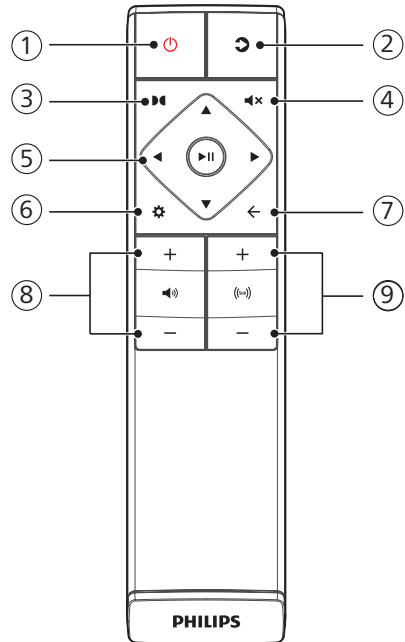

## Klargøring af fjernbetjeningen

- Den medfølgende fjernbetjening gør det muligt at betjene enheden på afstand.
- Selvs hvis fjernbetjeningen betjenes inden for den effektive rækkevidde på 6 m (19,7 fod), kan det være umuligt at betjene fjernbetjeningen, hvis der er forhindringer mellem enheden og fjernbetjeningen.
- Hvis fjernbetjeningen bruges i nærheden af andre produkter, der genererer infrarøde stråler, eller hvis andre fjernbetjeningsenheder, der bruger infrarøde stråler, bruges i nærheden af enheden, kan den fungere forkert. Omvendt kan de andre produkter fungere forkert.

## Udskiftning af batteriet i fjernbetjeningen

Skub for at fjerne dækslet til batterirummet, indsæt 2 AAA-batterier (1,5 V) med korrekt polaritet, og skub derefter dækslet til batterirummet tilbage på plads.

- Sørg for, at batteriernes (+) og (-) ender passer med de (+) og (-) ender, der er angivet i batterirummet.

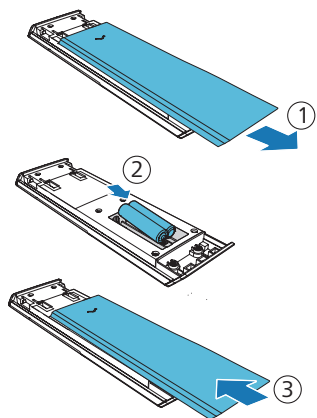

## Forholdsregler vedrørende batterier

- Sørg for at indsætte batterierne med korrekt positiv "⊕" og negativ "⊖" polaritet.
- Brug batterier af samme type. Brug aldrig forskellige batterityper sammen.
- Der kan bruges både genopladelige og ikke-genopladelige batterier. Se forholdsreglerne på deres etiketter.
- Vær opmærksom på dine negle, når du fjerner batteridækslet og batteriet.
- Tab ikke fjernbetjeningen.
- Lad ikke noget påvirke fjernbetjeningen.
- Spild ikke vand eller andre væsker på fjernbetjeningen.

- Anbring ikke fjernbetjeningen på en våd genstand.
- Anbring ikke fjernbetjeningen i direkte sollys eller i nærheden af varmekilder.
- Fjern batteriet fra fjernbetjeningen, når den ikke er i brug i længere tid, da der kan opstå korrosion eller batterilækage, som kan resultere i personskade og/eller materielle skader og/eller brand.
- Brug ikke andre batterier end de angivne.
- Bland ikke nye batterier med gamle.
- Genoplad aldrig et batteri, medmindre det er bekræftet, at det er en genopladelig type.

## Placering

Placer subwooferen mindst 1 meter (3 fod) fra din soundbar og 10 centimeter fra væggen.

Du opnår de bedste resultater ved at placere subwooferen som vist nedenfor.

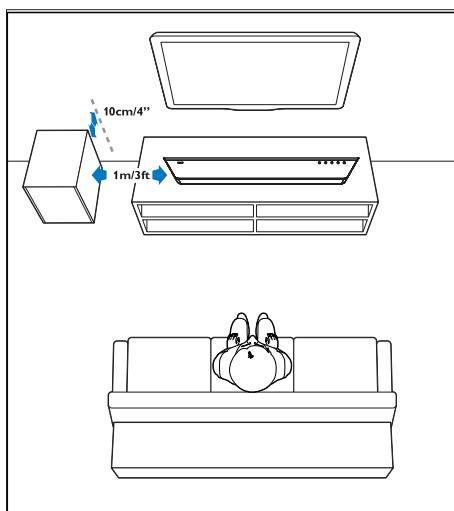

# Vægmontering

## Bemærk

- Ukorrekt vægmontering kan resultere i uheld, personskade eller beskadigelse. Hvis du har spørgsmål, skal du kontakte Consumer Care i dit land.
- Før vægmontering skal du sørge for, at væggen kan bære vægten af din soundbar.
- Før vægmontering må du ikke fjerne gummifødderne i bunden af soundbaren, da gummifødderne ellers ikke kan fastgøres igen.
- Afhængigt af typen af vægmontering skal du sørge for at bruge skruer med en passende længde og diameter.
- Kontroller venligst, om USB-porten på bagsiden af soundbaren er forbundet til en USB-enhed. Hvis det viser sig, at den tilsluttede USB-enhed påvirker vægbeslaget, skal du bruge en anden USB-enhed af passende størrelse.

## Skruelængde/diameter

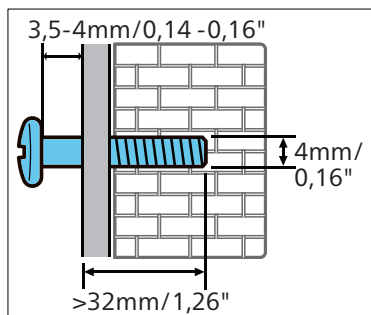

## Foreslået vægmonteringshøjde

Vi anbefaler, at du først installerer tv'et, før du vægmonterer soundbaren. Med et forudinstalleret tv skal du vægmontere soundbaren 50 mm / 2,0" fra bunden af tv'et.

## ADVARSEL!

- For at undgå personskade skal dette apparat være forsvarligt fastgjort til gulvet/væggen i overensstemmelse med installationsvejledningen.
- Foreslået vægmonteringshøjde:  $\leq 1,5$  meter.

- 1 Bor 2 parallelle huller (diameter 3-8 mm hver i henhold til vægtype) på væggen.
  - ↳ Afstanden mellem hullerne er: **668 mm / 26,3"**
  - ↳ Du kan bruge den medfølgende vægmonteringskabelon til at hjælpe med placeringen af borehullerne på væggen.
- 2 Fastgør dyvlerne og skruerne i hullerne.
  - ↳ Sørg for at efterlade et **3,5-4 mm** mellemrum mellem væggen og skruens hoved.
- 3 Fastgør vægbeslagene (x2) på bagsiden af soundbaren.
- 4 Hæng soundbaren på fastgørelsesskruerne.

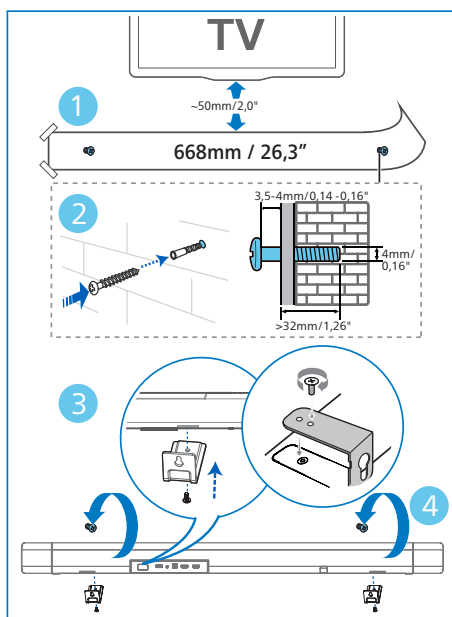

## 3 Tilslut

Dette afsnit hjælper dig med at tilslutte din soundbar til et TV og andre enheder, og derefter indstille den.

### Bemærk

- Se typeskiltet på bagsiden eller undersiden af produktet for identifikation og forsyningsværdier.
- Før du foretager eller ændrer nogen tilslutninger, skal du sørge for, at alle enheder er afbrudt fra stikkontakten.

## Dolby Atmos®

Dolby Atmos giver dig en fordybende lytteoplevelse ved at levere lyd i et tredimensionelt rum og al den rigdom, klarhed og kraft, der kendetegner Dolby-lyd. For mere information, besøg [dolby.com/technologies/dolby-atmos](http://dolby.com/technologies/dolby-atmos)

### Til brug for Dolby Atmos®

Dolby Atmos® er tilgængelig i HDMI-tilstand. For detaljer om tilslutningen henvises til "HDMI-forbindelse".

- 1 For at bruge Dolby Atmos® i HDMI in/HDMI eARC/ARC-tilstand skal dit TV understøtte Dolby Atmos®.
- 2 Sørg for, at "Ingen kodning" er valgt for bitstream i det digitale lydudgangssignal på den tilsluttede eksterne enhed (f.eks. Blu-ray DVD-afspiller, TV osv.).
- 3 Når du indtaster Dolby Atmos / Dolby Digital / PCM / DTS format, vil soundbaren vise DOLBY ATMOS / DOLBY AUDIO / PCM / DTS.

### Bemærk

- Den fulde Dolby Atmos-oplevelse er kun tilgængelig, når soundbaren er tilsluttet kilden via et HDMI 2.0-kabel.
- Soundbaren vil stadig fungere, når den er tilsluttet via andre metoder (såsom et digitalt optisk kabel), men de kan ikke understøtte alle Dolby-funktionerne. Derfor anbefaler vi, at du tilslutter via HDMI for at sikre fuld Dolby-understøttelse.

## Tilslutning til HDMI-stik

Nogle 4K HDR-tv'er kræver, at HDMI-indgangen eller billedindstillingerne er indstillet til modtagelse af HDR-indhold. For yderligere oplysninger om opsætning af HDR-skærm henvises til brugsanvisningen til dit tv.

### Mulighed 1:

#### HDMI eARC (Forbedring af lydreturkanal)

Din soundbar understøtter HDMI med eARC/ARC (Enhance Audio Return Channel). Hvis dit tv er HDMI eARC/ARC-kompatibelt, kan du høre tv-lyden gennem din soundbar ved at bruge et enkelt HDMI-kabel.

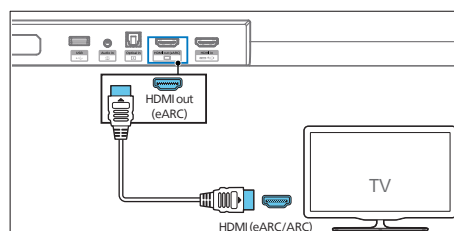

- 1 Tænd for HDMI-CEC på dit tv. Se brugervejledningen til tv'et for flere oplysninger.
  - **HDMI ARC**-stikket på tv'et kan være mærket anderledes. Se brugervejledningen til tv'et for flere oplysninger.

- 2 Brug et High Speed HDMI-kabel til at forbinde **HDMI out (eARC/ARC)**-stikket på din soundbar til **HDMI ARC**-stikket på tv'et.

### Bemærk

- Dit tv skal understøtte HDMI-CEC og ARC funktionen. HDMI-CEC og ARC skal være indstillet til On.
- Indstillingsmetoden for HDMI-CEC og ARC kan variere afhængigt af tv'et. For detaljer om ARC-funktionen henvises til brugervejledningen til dit tv.
- Sørg for at bruge HDMI-kabler, der understøtter ARC-funktionen.

## Mulighed 2: Standard HDMI

Hvis dit tv ikke er HDMI ARC-kompatibelt, skal du tilslutte din soundbar til tv'et via en standard HDMI-forbindelse.

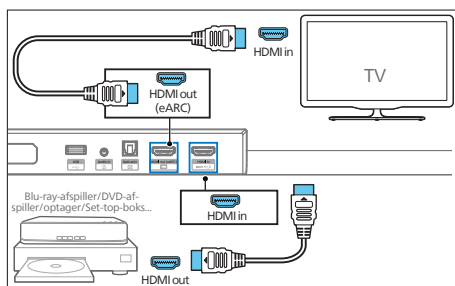

- 1 Brug et HDMI-kabel til at forbinde soundbarens **HDMI in**-stik til dine eksterne enheder (f.eks. spillekonsoller, DVD-afspillere og Blu-ray).
- 2 Brug et HDMI-kabel til at forbinde soundbarens **HDMI out (eARC)**-stik til TV'ets **HDMI in** HDMI in -stik. HDMI in-stikket.

## Tilslut til optisk stik

- 1 Tilslut **Optical in (Optisk indgang)**-stikket på din soundbar til **Optical out (Optisk udgang)**-stikket på tv'et eller en anden enhed ved hjælp af et optisk kabel.

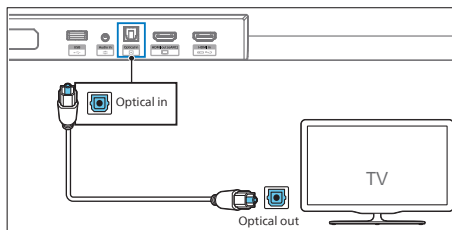

- Det digitale optiske stik kan være mærket **Spdif** eller **Spdif out**.

## Tilslut til lydindgangsstikket

### a. Brug 3,5 mm lyd kabel

- Brug et 3,5 mm til 3,5 mm lyd kabel til at forbinde TV'ets hovedtelefonstik med **Audio in**-stikket på soundbaren.

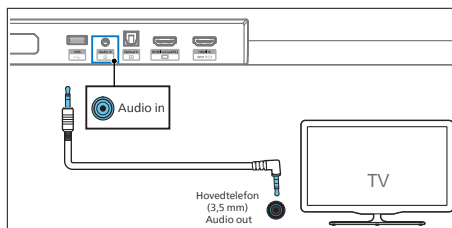

### b. Brug 3,5 mm-RCA-lydkabel

- Brug et RCA til 3,5 mm lyd kabel til at forbinde TV'ets lydudgangsstik til **Audio in**-stikket på soundbaren.

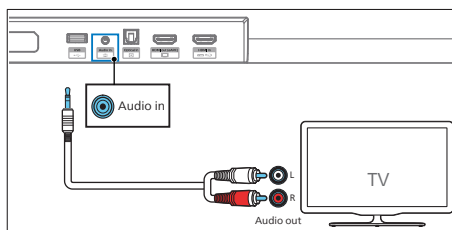

## Tilslutning til strøm

- Før du tilslutter vekselstrømsledningen, skal du sikre dig, at du har udført alle andre tilslutninger.
  - Risiko for produktskade! Sørg for, at strømforsyningsspændingen svarer til den spænding, der er trykt på bagsiden eller undersiden af enheden.
- 1 Tilslut netledningen til AC~stikket på soundbaren og derefter til en stikkontakt.
  - 2 Tilslut netkablet til AC~stikket på subwooferen og derefter til en stikkontakt.

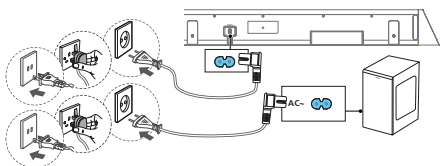

\* Antallet af netledninger og stiktyper varierer fra region til region.

## Parring med subwooferen

### Automatisk parring

Sæt soundbaren og subwooferen i stikkontakterne, og tryk derefter på  $\cup$  på enheden eller fjernbetjeningen for at skifte enheden til **ON**-tilstand. Subwooferen og soundbaren parres automatisk.

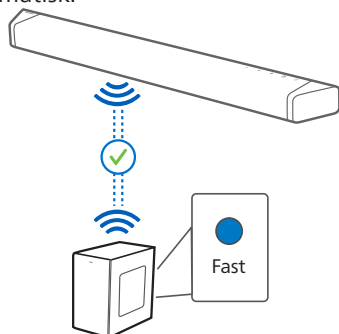

↳ Bestem status baseret på indikatoren for trådløs subwoofer.

LED-tilstand	Status
Blinker hurtigt	Subwoofer i parringstilstand
Konstant tændt	Forbundet / Parring vellykket
Blinker langsomt	Parring mislykkedes

### Tips

- Tryk ikke på knappen **Pair** på bagsiden af subwooferen, undtagen ved manuel parring.

### Manuel parring

Hvis der ikke kan høres nogen lyd fra den trådløse subwoofer, skal subwooferen parres manuelt.

- 1 Tag både soundbaren og subwooferen ud af stikkontakterne igen, og sæt dem derefter i igen efter 3 minutter.
- 2 Tryk og hold knappen **Pair** på bagsiden af subwooferen nede i 3 sekunder.  
↳ Indikatoren på subwooferen blinker hurtigt.
- 3 Tryk derefter på  $\cup$  på soundbaren eller fjernbetjeningen for at tænde for soundbaren. Indikatoren på subwooferen blinker hurtigt.  
↳ Indikatoren på subwooferen lyser konstant, når det lykkes.
- 4 Hvis indikatoren stadig blinker, skal du gentage trin 1-3.

### Tips

- Subwooferen skal være inden for 6 m fra soundbaren i et åbent område (jo tættere, jo bedre).
- Fjern eventuelle genstande mellem subwooferen og soundbaren.
- Hvis den trådløse forbindelse fejler igen, skal du kontrollere, om der er en konflikt eller stærk interferens (f.eks. interferens fra en elektronisk enhed) omkring placeringen. Fjern disse konflikter eller stærke interferenser, og gentag ovenstående procedurer.

## 4 Brug din soundbar

Dette afsnit hjælper dig med at bruge soundbaren til at afspille lyd fra tilsluttede enheder.

### Før du går i gang

- Foretag de nødvendige tilslutninger som beskrevet i quick start-guiden og brugervejledningen.
- Skift soundbaren til den korrekte kilde for andre enheder.

### Tænd og sluk

- Når du første gang tilslutter soundbaren til stikkontakten, vil enheden være i standbytilstand.
- Tryk på -knappen på soundbaren eller på fjernbetjeningen for at tænde for soundbaren eller sætte den på standby.
- Tag netstikket ud af stikkontakten, hvis du vil slukke helt for soundbaren.

### Vælg tilstande

Tryk gentagne gange på knappen  på soundbaren eller på fjernbetjeningen for at vælge tilstanden **HDMI eARC/ARC, HDMI in, USB, Audio in, Optical, BT (Bluetooth)**.

↳ Den valgte tilstand vises på displayet.



Skærm	Status
E-ARC ARC	HDMI eARC HDMI ARC
HDMI	HDMI IN
USB	USB
AUX	Audio in

OPT	Optisk
BT	Bluetooth
NO BT	<ul style="list-style-type: none"><li>• Tilsluttet</li><li>• Tilslutning</li></ul>

### Juster lydstyrken

#### Juster af systemets lydstyrke

Tryk på +/- knapperne på soundbaren, eller tryk på  +/- (Volume)-knapperne på fjernbetjeningen for at øge eller sænke systemets lydstyrke.

- Tryk på  (Mute)-knappen på fjernbetjeningen for at slå lyden fra.
- Tryk på  (Mute) igen eller tryk på +/- (Volume) for at genskabe lyden.

#### Justering af subwoofers lydstyrke

Tryk på  +/- (subwoofer-lydstyrke)-knapperne på fjernbetjeningen for at øge eller mindske subwoofers lydstyrkeniveau.

### Vælg surround-tilstand

Oplev en fordybende lydoplevelse med Dolby-lydtilstande.

- 1 Tryk på -knappen på fjernbetjeningen for at vælge surround-tilstand.
  - **UPMIX:** 2-kanal eller 5.1-kanal Upmix til 5.1.2-kanal
  - **STANDARD:** Originallyd (højtalerens output følger standardkanalen).
  - **AI:** Medieintelligensfunktionen i Dolby Atmos til hjemmelyd bruges til at drive vokalforbedring eller surroundeffekter.

## Opsætningsmenu

Enheden giver dig mulighed for at konfigurere avancerede indstillinger for at give dig en endnu bedre oplevelse.

Knap	Automatisk sletning
	Gå ind i indstillingsmenuen
▼ / ▲	Naviger op/ned i menustrukturen
◀ / ▶	Forrige/næste valg
←	Gå ud af indstillingsmenuen

Visning ▼/▲ Beskrivelse ◀/▶

EQ	Vælg equalizer-effekt (EQ)
BAS XX	Juster basniveauet
TRE XX	Juster diskantniveauet
HEIGHT	Juster niveauet for højde-surroundeffekter
AU VOL	Kombiner automatisk lydstyrke med nattilstand
DTSVRT X	Vælg DTS Virtual:X-effektkontrol
AV XXX	Indstil lydforsinkelsen
CTR XX	Juster centerkanalens lydstyrke
DISP	Indstil til at slukke skærmen automatisk
AP Ⓜ	Auto-standby ON/OFF
DIMX X	Indstil skærmens lysstyrke
AURST	Gendan standardlydeffekten
UPGRADE	Opdater firmware via USB

## EQ (EQ)

Vælg foruddefinerede lydtilstande, der passer til din video og musik: FILM, MUSIK, STEMME, STADION.

- **MOVIE (FILM):** Skab en surround-lytteoplevelse. Ideel til at se film.
- **MUSIC (MUSIK):** Skab to- eller flerkanalstereolyd. Ideel til at lytte til musik.
- **VOICE (STEMME):** Skab en lydeffekt, som gør menneskestemmen mere klar og fremragende at lytte til.
- **STADIUM (STADION):** Skab en atmosfære, som om du ser en sportskamp på et stadion.

## Bas/Treble (BAS XX / TRE XX)

Skift indstillingerne for lav frekvens (bas) og høj frekvens (diskant) for dette produkt.

- **BAS -5 ... BAS +5**
- **TRE -5 ... TRE +5**

## Højde surround-effektniveau (HEIGHT)

Juster niveauet for surround-effekter i højden, så det passer bedst til din personlige smag i forhold til dine omgivelser.

- **00:** Minimal effekt.
- **01:** Lille højdeeffekt.
- **02:** Medium højdeeffekt.
- **03:** Stor højdeeffekt.

### Bemærk

- For ikke-HDMI-forbindelser (såsom brug af USB, Bluetooth, OPTICAL eller AUDIO IN) genereres der kun surround-effekter i begrænset højde.



---

## Auto lydstyrke (AUVOL)

Kombiner automatisk lydstyrke med nattilstand.

- **OFF:** Brug ikke "Auto volume".
- **ON:** Reagerer i realtid på forskellige kilder og typer af indhold for at opretholde en ensartet lydstyrke.
- **NIGHT:** Opretholder jævn lydstyrke for alle kilder og typer af indhold, og forbedret vokal og dialog for at gøre det lettere at høre i et miljø med meget støj.

---

## DTS Virtual:X (DTSVRTX)

DTS Virtual:X giver dig mulighed for at nyde flerdimensionel lyd uanset rumstørrelse, layout eller højttalerkonfiguration.

DTS Virtual:X-teknologien har DTS' egen virtuelle højde og virtuelle surround-behandling til at levere en fordybende lydoplevelse fra enhver form for inputkilde (stereo til 5.1.2-kanal) og højttalerkonfiguration.

- **ON:** Denne tilstand bruger DTS Virtual:X med virtuel højde og virtuel surround-behandling til at realisere et tredimensionelt lydfelt, når højdehøjttalerne ikke bruges.
  - **OFF:** Brug ikke "DTS Virtual:X".
- ↳ Kun tilgængelig, hvis der registreres DTS-indhold.

---

## AV SYNC (AVXXX)

Indstil lydforsinkelsen.

Behandlingen af videobilledet er nogle gange længere end den tid, det tager at behandle lydsignalet. Dette kaldes "forsinket". Audio Delay-funktionen er designet til at afhjælpe denne forsinkelse.

- **AV 00. AV 10 ... AV200**
- ↳ Som standard er lydforsinkelsen indstillet til 00.

---

## Center (CTRXX)

Juster centerkanalens lydstyrke.

- **CTR-5 ... CTR+5**
- ↳ Som standard er centerkanalens lydstyrke indstillet til 0.

---

## Display off (DISP)

Displayet slukkes efter tomgang (ingen brugerhandling) i 3 sekunder, og skal huskes og genkaldes ved næste opstart.

- **OFF:** Displayet slukkes efter tomgang (ingen brugerhandling) i 3 sekunder.
  - **ON:** Skærmen slukkes ikke.
- ↳ Som standard er displayet indstillet til ON.

---

## Auto Standby (APD)

Soundbaren skifter automatisk til standbytilstand efter ca. 15 minutter, hvis tv'et eller den eksterne soundbar er frakoblet (eller USB, BT-funktionsbit afspilningspause) eller slukket.

- **ON:** Auto-Standby ON.
  - **OFF:** Auto-Standby OFF.
- ↳ Som standard er Auto-Standby indstillet til ON.

---

## DIM (DIMXX)

Indstil skærmens lysstyrke.

- **HIGH (HØJ), MID (MIDDEL), LOW (LAV)**
- ↳ Som standard er lysdæmperen indstillet til MID.

---

## Nulstilling af lyd (AURST)

Gendan standardlydeffekten

---

Element	Standardindstillinger
EQ	Movie
Master lydstyrke	10
Subwoofer-lydstyrke	0

---

BASS	0
TREBLE	0
CH VOL (Center)	0
Øverste niveau (højde)	03
DTS Virtual X	ON
Automatisk lydstyrke (AUVOL)	ON

## Fabriksnulstilling

Nulstil enheden til standardindstillingen.

- Tænd for soundbaren, tryk og hold knapperne **+** og **-** nede på samme tid i 8 sekunder.
  - ↳ Displayet viser **"RESET"** i 5 sekunder.
  - ↳ Mens systemet genstarter, viser displayet **"REBOOT"**.

## Afspil fra Bluetooth-enheder

Forbind soundbaren med din Bluetooth-enhed (f.eks. en iPad, iPhone, iPod touch, Android-telefon eller bærbar computer) via Bluetooth, og så kan du lytte til de lydfiler, der er gemt på enheden, via soundbarens højttalere.

- 1 Tryk på **⌘ (Bluetooth)**-knappen på soundbaren for at skifte soundbaren til Bluetooth-tilstand.
  - ↳ **NO BT** vises på displaypanelet.
- 2 Tænd for Bluetooth på Bluetooth-enheden, søg efter og vælg **Philips TAB7908** for at starte forbindelsen (se brugervejledningen til Bluetooth-enheden om, hvordan du aktiverer Bluetooth).
- 3 Vent, indtil du hører stemmemeddelelsen fra soundbaren.
  - ↳ Hvis forbindelsen er oprettet, vises **BT** på displaypanelet.

- 4 Vælg og afspil lydfiler eller musik på din Bluetooth-enhed.
  - Hvis der kommer et opkald under afspilningen, sættes musikafspilningen på pause. Afspilningen genoptages, når opkaldet afsluttes.
  - Hvis din Bluetooth-enhed understøtter AVRCP-profilen, kan du trykke på **◀/▶** på fjernbetjeningen for at springe til et spor, eller trykke på **▶||** for at sætte afspilningen på pause/genoptage den.

## Sådan afbryder du forbindelsen og parrer en ny Bluetooth-enhed

- Kan du trykke direkte på og holde **⌘**-knappen nede på soundbaren eller trykke på og holde **⌘**-knappen nede på fjernbetjeningen for at afbryde forbindelsen til alle enheder og gå ind i Bluetooth-parringstilstand.
  - ↳ Soundbarens stemmemeddelelse og displayet viser **"PAIRING"**.
- Følg trin 2-3 i "Afspil fra Bluetooth-enheder" ovenfor for at parre din Bluetooth-enhed.



### Bemærk

- I et åbent rum uden forhindringer. Den maksimale rækkevidde mellem soundbaren og en Bluetooth-enhed er ca. 10 meter (30 fod).
- Kompatibilitet med alle Bluetooth-enheder er ikke garanteret.
- Musikstreamingen kan blive afbrudt af forhindringer mellem enheden og soundbaren, f.eks. en væg, et metalhus, der dækker enheden, eller andre enheder i nærheden, der bruger samme frekvens.

## Multi-punkt kontrol

Produktet understøtter multi-point-funktion og kan forbinde to Bluetooth-enheder på samme tid.

- Der er en lydprompt, når den anden Bluetooth-enhed tilsluttes soundbaren.

- Når den første Bluetooth-enhed sættes på pause eller afbrydes, kan den anden Bluetooth-enhed streame sin lyd til soundbaren.
- Indgående opkald har prioritet over musikafspilning, uanset om det er fra den første eller anden enhed.

## Lyt til en ekstern enhed

Sørg for, at soundbaren er tilsluttet tv'et eller lydenheden.

- 1 Tryk gentagne gange på knappen  på soundbaren eller på fjernbetjeningen for at vælge tilstanden **Audio in**, **Optical**, **HDMI eARC/ARC**, **HDMI in**.
- 2 Betjen din lydenhed direkte til afspilningsfunktioner.
- 3 Tryk på +/- (Lydstyrke)-knapperne for at justere lydstyrken til det ønskede niveau.
  - ↳ Når du vælger et andet lydformat, vil soundbaren vise følgende som følger:

Audio (forkortelse)	Skærm
LPCM 2ch	PCM
LPCM 5.1ch	PCM
LPCM 7.1ch	PCM
Dolby Digital	Dolby AUDIO
Dolby TrueHD	Dolby AUDIO
Dolby Digital Plus	Dolby AUDIO
Dolby Atmos - Dolby TrueHD	Dolby Atmos
Dolby Atmos - Dolby Digital Plus	Dolby Atmos
DTS Digital surround 5.1	DTS

### Bemærk

- Soundbaren kan muligvis ikke afkode alle digitale lydformater fra inputkilden. I dette tilfælde vil systemet slå lyden fra. Dette er IKKE en defekt. Sørg for, at lydindstillingen for inputkilden (f.eks. TV, spillekonsol, DVD-afspiller osv.) er indstillet til **PCM** eller **Dolby Digital** (Se brugervejledningen til inputkildeenheden for detaljer om dens lydindstilling) med HDMI in / HDMI ARC / Optical input.



## Afspil lyd via USB

Nyd lyd på en USB-lagerenhed, såsom en MP3-afspiller og USB-flashhukommelse osv.

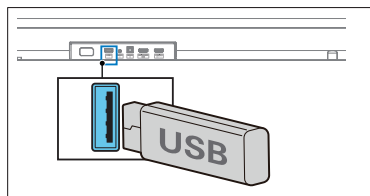
- 1 Indsæt USB-enheden.



- 2 Tryk gentagne gange på knappen  på soundbaren eller på fjernbetjeningen for at vælge tilstanden **USB**.
  - ↳ **USB** vises på displaypanelet.
- 3 Under afspilning:

Knop	Handling
	Start, pause eller genoptag afspilning.
	Spring til forrige eller næste spor.

### Bemærk

- Dette produkt er muligvis ikke kompatibelt med visse typer USB-lagerenheder.
- Hvis du bruger et USB-forlængerkabel, en USB-hub eller en USB-multifunktionskortlæser, genkendes USB-lagerenheden muligvis ikke.
- Fjern ikke USB-lagerenheden, mens du læser filer.
- Systemet kan understøtte USB-enheder med op til 128 GB hukommelse.
- Dette system kan afspille MP3 / WAV / FLAC.
- Understøtter en USB-port: 5V --- 500mA.

# 5 Produktspecifikationer

## Bemærk

- Specifikationer og design kan ændres uden varsel.

## Bluetooth / trådløs

Bluetooth-profiler	A2DP, AVRCP
Bluetooth-version	V 5.3
Bluetooth-frekvensområde / Sendereffekt (EIRP)	2402 ~ 2480 MHz < 10 dBm
5.8G trådløst frekvensområde / Sendereffekt (EIRP)	5729 ~ 5849 MHz < 10 dBm

## Forstærker sektion

Udgangseffekt	RMS 370 W @THD<=10%; Maks. 740 W
---------------	-------------------------------------

## Soundbar

Strømforsyning	100-240 V~ 50/60 Hz
Strømforbrug	56 W
Standby-forbrug	< 0,5 W
Frekvensrespons	140 Hz - 20 kHz
Højtalernes impedans	8Ω x 8
Dimensioner (B x H x D)	970 x 70 x 117 mm
Nominel effekt Vægt	3,4 kg
Driftstemperatur	0 °C - 45 °C

## Subwoofer

Strømforsyning	100-240 V~ 50/60 Hz
----------------	------------------------

Strømforbrug	24 W
Standby-forbrug	< 0,5 W
Frekvensrespons	35 Hz - 140 Hz
Impedans	3 Ω
Dimensioner (B x H x D)	190 x 410 x 309 mm
Nominel effekt Vægt	6,3 kg
Driftstemperatur	0°C - 45°C

## USB

USB direkte version	2.0 Fuld hastighed
USB	5 V --- 500 mA

## Fjernbetjening

Afstand/vinkel	6 m/30°
Batteritype	AAA (1,5 V X 2)

## Understøttede lydformater

<b>HDMI-indgang</b>	LPCM 2ch, LPCM 5.1ch, LPCM 7.1ch, Dolby Digital, Dolby Digital plus, Dolby True HD, Dolby MAT, Dolby Atmos - Dolby Digital Plus, Dolby Atmos - TrueHD, Dolby Atmos - Dolby MAT, DTS Digital surround 5.1.
<b>HDMI eARC</b>	LPCM 2ch, LPCM 5.1ch, LPCM 7.1ch, Dolby Digital, Dolby Digital plus, Dolby True HD, Dolby MAT, Dolby Atmos - Dolby Digital Plus, Dolby Atmos - TrueHD, Dolby Atmos - Dolby MAT, DTS Digital surround 5.1.
<b>HDMI ARC</b>	LPCM 2ch, LPCM 5.1ch, Dolby Digital, Dolby Digital plus, Dolby Atmos - Dolby Digital Plus, DTS Digital surround 5.1
<b>Optical</b>	LPCM 2ch, LPCM 5.1ch, Dolby Digital
<b>Bluetooth</b>	SBC / AAC
<b>USB</b>	MP3 / WAV / FLAC

# 6 Fejlfinding



## Advarsel

- Risiko for elektrisk stød. Fjern aldrig produktets kabinet.

For at holde garantien gyldig må du aldrig forsøge at reparere produktet selv.

Hvis du har problemer med at bruge dette produkt, skal du kontrollere følgende punkter, før du anmoder om service. Hvis du stadig har et problem, kan du få support på [www.philips.com/support](http://www.philips.com/support).

## Hovedenhed

**Knapperne på hovedenheden virker ikke.**

- Afbryd forbindelsen til strømforsyningen i et par minutter, og tilslut den igen.

### Ingen strøm

- Kontrollér, at netledningen er tilsluttet korrekt.
- Sørg for at sikre dig, at der er strøm i stikkontakten.
- Tryk på -knappen på fjernbetjeningen eller soundbaren for at tænde for soundbaren.

## Lyd

**Ingen lyd fra soundbarens højttaler.**

- Tilslut lydkablet fra din soundbar til dit tv eller andre enheder. Du behøver dog ikke en separat lydforbindelse, når:
  - soundbaren og TV'et er forbundet via HDMI ARC-forbindelse, eller
  - en enhed er forbundet til HDMI-indgangen på din soundbar.
- Vælg den korrekte lydindgang på fjernbetjeningen.
- Det anbefales kraftigt at sikre, at tv'et kører med den nyeste software. Tjek venligst brugervejledningen til dit tv for softwareopdatering.

- Det anbefales også, at soundbaren kører den nyeste software. Du kan kontakte den lokale eller online Philips Consumer Care for at få den nyeste softwareversion.
- Sørg for, at TV'ets lydudgang er indstillet til "HDMI sound system" (eller hvad der nu findes af mærkespecifik ækvivalent til denne indstilling).
- Hvis lyden ikke er til stede eller forvrænget, vil det sandsynligvis hjælpe at skifte til et andet lydudgangsformat for at kontrollere, om problemet er generisk, eller om der er en specifik inkompatibilitet med et bestemt inputformat.
- Hvis der ikke er nogen lyd på nogen af kilderne, skal du tjekke en anden kilde - som Bluetooth.
- Sørg for, at soundbaren ikke er slået fra.
- Nulstil dette produkt til fabriksindstillingerne (se 'Fabriksnulstilling').

**Forvrænget lyd eller ekko.**

- Hvis du afspiller lyd fra tv'et via dette produkt, skal du sørge for, at tv'et er slået fra.

**Lyd og video er ikke synkroniseret.**

- Tryk på  for at åbne indstillingsmenuen, vælg 'AV SYNC' for at synkronisere lyden med videoen.

**Ingen lyd fra den trådløse subwoofer.**

- Tilslut subwooferen manuelt til hovedenheden.
- Øg lydstyrken. Tryk på + (Volume Up) på fjernbetjeningen eller på soundbaren.
- Ved brug af en af de digitale indgange, hvis der ikke er nogen lyd:
  - Prøv at indstille tv-udgangen til PCM eller
  - Tilslut direkte til din Blu-ray/andre kilder.
  - Nogle tv'er sender ikke digital lyd igennem.

- Dit tv kan være indstillet til variabel lydudgang. Bekræft, at indstillingen for lydudgang er indstillet til FIXED (FAST) eller VARIABLE (VARIABEL), ikke VARIABLE. Se dit TV's brugervejledning for mere detaljerede oplysninger.
- Hvis du bruger Bluetooth, skal du sikre dig, at lydstyrken på din kildeenhed er skruet op, og at enheden ikke er slået fra.

---

## Bluetooth

### En enhed kan ikke oprette forbindelse til soundbaren.

- Enheden understøtter ikke de kompatible profiler, der kræves til soundbaren.
- Du har ikke aktiveret Bluetooth-funktionen på enheden. Se i enhedens brugervejledning, hvordan du aktiverer funktionen.
- Enheden er ikke korrekt tilsluttet. Tilslut enheden korrekt.
- Soundbaren er allerede forbundet med en anden Bluetooth-enhed. Afbryd forbindelsen til den tilsluttede enhed, og prøv derefter igen.

### Kvaliteten af lydafspilningen fra en tilsluttet Bluetooth-enhed er dårlig.

- Bluetooth-modtagelsen er dårlig. Flyt enheden tættere på soundbaren, eller fjern eventuelle forhindringer mellem enheden og soundbaren.

### Jeg kan ikke finde Bluetooth-navnet på denne enhed på min Bluetooth-enhed.

- Sørg for at sikre dig, at Bluetooth-funktionen er aktiveret på din Bluetooth-enhed.
- Par enheden med din Bluetooth-enhed igen.

---

## Dolby Atmos

### Kan ikke opnå fremragende Dolby Atmos-effekter.

- Ved ikke-HDMI-forbindelser (såsom brug af USB, Bluetooth, Optical eller AUDIO IN) genereres begrænsede højde-surroundeffekter. Se afsnittet 'Dolby Atmos' om, hvordan du opnår de bedste Dolby Atmos-effekter.

---

## Fjernbetjeningen virker ikke

- Før du trykker på en afspilningskontrolknop, skal du først vælge den korrekte kilde.
- Reducer afstanden mellem fjernbetjeningen og enheden.
- Sæt batteriet i med polariteterne (+/-) rettet ind som vist.
- Udskift batteriet.
- Ret fjernbetjeningen direkte mod sensoren på enhedens forside.

---

## Subwooferen er inaktiv, eller indikatoren for subwoofer lyser ikke

- Tag netledningen ud af stikkontakten, og sæt den i igen efter 3 minutter for at nulstille subwooferen.

# 7 Trademarks



The Adopted Trademarks HDMI, HDMI High-Definition Multimedia Interface, HDMI trade dress and the HDMI Logos are trademarks or registered trademarks of HDMI Licensing Administrator, Inc. in the United States and other countries.

COMPATIBLE WITH



Dolby, Dolby Vision, Dolby Atmos, and the double-D symbol are registered trademarks of Dolby Laboratories Licensing Corporation. Manufactured under license from Dolby Laboratories. Confidential unpublished works. Copyright © 2012–2021 Dolby Laboratories. All rights reserved.



The Bluetooth® word mark and logos are registered trademarks owned by Bluetooth SIG, Inc. and any use of such marks by MMD Hong Kong Holding Limited is under license. Other trademarks and trade names are those of their respective owners.



For DTS patents, see <http://patents.dts.com>. Manufactured under license from DTS, Inc. or DTS Licensing Limited. DTS, Digital Surround, Virtual:X, and the DTS logo are registered trademarks or trademarks of DTS, Inc. in the United States and other countries. © 2021 DTS, Inc. ALL RIGHTS RESERVED.



**EN** Roku, the Roku logo, Roku TV, Roku TV Ready, and the Roku TV Ready logo are trademarks and/or registered trademarks of Roku, Inc. This product is Roku TV Ready-supported in the United States, Canada, United Kingdom, Mexico and Brazil. Countries are subject to change. For the most current list of countries in which this product is Roku TV Ready-supported, please email [rokutvready@roku.com](mailto:rokutvready@roku.com).

- **If you have a Roku TV™, simply plug in the HDMI cable to the ARC ports and follow the Roku TV Ready™ on-screen instructions.**

**FR** Roku TV, Roku TV Ready et le logo Roku TV Ready sont des marques de commerce de Roku Inc. Ce produit est certifié Roku TV Ready au/en états-Unis, Canada, Royaume-Uni, Mexique et Brésil. La liste de pays peut varier. Pour obtenir la liste la plus récente des pays dans lesquels ce produit est pris en charge par Roku TV Ready, veuillez envoyer un courriel à [rokutvready@roku.com](mailto:rokutvready@roku.com).

- **Si vous avez un Roku TV™, la configuration est simple. Utilisez juste le câble inclus pour brancher votre barre de son au port HDMI ARC de votre télé et suivez les instructions à l'écran.**

**ES** Roku TV, Roku TV Ready y el logotipo de Roku TV Ready son marcas comerciales de Roku, Inc. Este producto es compatible con Roku TV Ready en Estados Unidos, Canadá, Reino Unido, México y Brasil. Los países están sujetos a cambios. Para obtener la lista más actualizada de países en los que este producto es compatible con Roku TV, envía un correo electrónico a [rokutvready@roku.com](mailto:rokutvready@roku.com).

- **Si tienes una Roku TV™, la configuración es fácil. Solo tienes que usar el cable incluido para conectar la barra de sonido al puerto HDMI ARC de la TV y seguir las instrucciones que aparecen en pantalla.**



Specifikationerne kan ændres uden varsel. Besøg venligst [www.Philips.com/support](http://www.Philips.com/support) for de seneste opdateringer og dokumenter. Philips og Philips Shield Emblem er registrerede varemærker tilhørende Koninklijke Philips N.V. og anvendes under licens.

Dette produkt er fremstillet af og sælges under ansvar af MMD Hong Kong Holding Limited eller et af dets datterselskaber, og MMD Hong Kong Holding Limited er garantistiller i forhold til dette produkt.