

使用說明書

Visit us at www.p4c.philips.com for service support

燒錄自己的 DVD

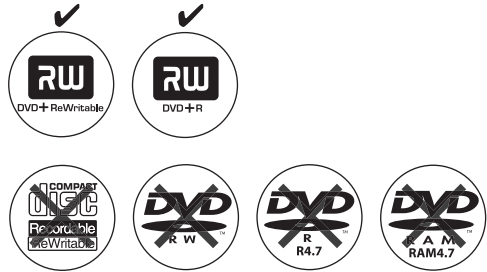

G-CODE®

PHILIPS

使用說明書

Visit us at www.p4c.philips.com for service support

燒錄自己的 DVD

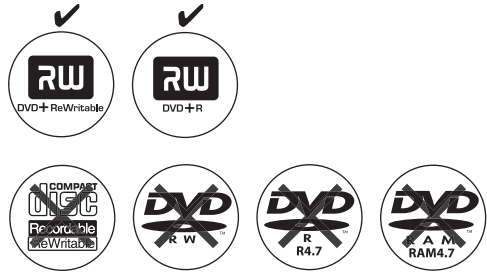

G-CODE®

PHILIPS

LASER

Type	Semiconductor laser InGaAlP (DVD) AlGaAs (CD)
Wave length	658 nm (DVD) 790 nm (CD)
Output Power	30 mW (DVD+RW write) 1.0 mW (DVD read) 1.0 mW (CD read)
Beam divergence	84 degrees (DVD) 61 degrees (CD)



Manufactured under license from Dolby Laboratories. "Dolby" and the double-D symbol are trademarks of Dolby Laboratories.

CAUTION

Use of controls or adjustments or performance of procedures other than herein may result in hazardous radiation exposure or other unsafe operation.

Due to the inconsistency of disc formats provided by various disc manufacturers, your DVD system/ player/recorder may require a playability enhancement or upgrade. As DVD technology advances, these enhancement will become common and will be easy to complete. Go to www.p4c.philips.com for software upgrade.

For Customer Use:

Read carefully the information located at the bottom or rear of your DVD Recorder and enter below the Serial No. Retain this information for future reference.

Model No. DVD RECORDER DVDR615
Serial No. _____

**CAUTION
VISIBLE AND INVISIBLE LASER
RADIATION WHEN OPEN AVOID
EXPOSURE TO BEAM**

您的飛利浦錄放影機，具備一系列的先進功能，令您的操作，更得心應手。



使用先進的” Digital Photo Manager” 功能，讓您在 VCD、DVD 或 CD-ROM 中觀看和修改 JPEG 圖像，您又可自製幻燈片並在 DVD 影碟機播放。



這個連接亦稱為” FireWire” 和” IEE 1394”。這個連接，主要是傳送由數碼視頻 (DV) 攝錄機的高帶寬數碼訊號。音頻和視頻訊號,是由 i-Link 纜線傳送的。



本產品具有版權保障技術，它可保障由 Macrovision Corporation 和其他版權擁有者的某些美國專利版權和其他智識產權的申索方法。若要使用這個版權保護技術，必須由 Macrovision Corporation 授權，除非由 Macrovision Corporation 授權，這些版權保障技術,只能作家居使用或其他有限度觀賞用途。反向工程或拆卸本產品,是絕對禁止的。



這是一個簡單的 DVD 錄放影機程式系統，要使用此功能，只須輸入與電視節目相對的節目號碼即可。這些預錄號碼，可在任何您喜愛的雜誌找到。

G-CODE 是 Gemstar Development Corporation 的註冊商標。

G-CODE 系統是由 Gemstar Development Corporation 授權製造的。

目錄

特別功能	3
------------	---

保養及安全資料

安裝位置	6
清潔影碟	6
關於循環再用	6

一般資料

介紹	7
附送配件	7
地區編號	7

連接電視

概述	8
選擇與電視連接的適當插口	8
設定電視至正確的視頻輸入頻道	8
方法一：使用Y PbPr插孔	9
方法二：使用S視頻 (Y/C) 插孔	10
方法三：使用視頻 (CVBS) 插孔	11

連接額外器材

使用輸入插孔 (IN-EXT 1或IN-EXT 2) 12	
連接衛星接收器／纜線盒	12
連接VCR／DVD影碟機	13
將手提攝錄機連接至前面板插孔	14
方法一：使用DV IN插孔	14
方法二：使用S-VIDEO In或VIDEO In插孔	14
使用模擬音頻輸出插孔	15
使用數碼／光學音頻輸出插孔	15

遙控器

放入電池	18
使用遙控器操作系統	18
使用字母數字鍵盤輸入字母	18

前控制面板

折板後的插孔	19
--------------	----

安裝DVD錄放影機

首次安裝	20-21
設定電視頻道程式	22
自動搜索電視頻道	22
安排電視頻道的次序	22
設定喜愛的電視頻道	23
人手搜索電視頻道	23-24
微調電視頻道	24
設定時間和日期	25
設定語言	25

播放

播放影碟	26
放入光碟	26
開始播放光碟	27
播放DVD影碟	27
播放 (超級) VCD影碟	27
播放CD	27
播放DVD+R(W)光碟	28
播放MP3 CD	28
播放影像光碟 (幻燈片)	28
可播放的JPEG圖像光碟	28

附加播放功能

使用工具列選項	29
更改字幕語言	29
更改音頻聲軌語言	30
轉換鏡頭角度	30
放大	30
時間搜索	30
轉換至另一個標題／章節／曲目	31
向前／向後搜索	31
暫停播放／慢動作播放	31
選擇各種播放模式	32
重複播放	32
重複播放特定片段 (A-B)	32
隨機播放	32
掃描光碟	32

錄製

用作錄製的光碟	33
錄製設定	33
錄製模式	34
錄製語言	34
加入章節標記	34
過濾模式	35
人手錄製	35-36
人手錄製影片連自動關閉功能 (一按即錄功能)	36
刪除錄製片段	37

定時錄製功能

簡介	38
預校時間錄製程式	38-39
預校時間錄製衛星接收器/纜線盒的 電視節目	39
使用G-Code®系統，設定錄製程式	40
更改錄製程式	41
刪除設定的錄製程式	41

編輯／完成錄製

關於編輯	42
顏色編碼按鈕功能	42
圖像目錄	42
更改光碟／標題名稱	43
令編輯內容可相互兼容 (DVD+RW)	43
完成錄製光碟 (DVD+R)	43
視頻編輯	44
隱藏不需要的畫面	44
編輯章節 (合併／分割／隱藏)	45
編輯標題 (劃分／附加／圖像目錄)	45-46
刪除章節標記	46
相片編輯	46

使用瀏覽器

瀏覽光碟	47
顏色編碼按鈕功能	47
瀏覽影像光碟	48
將圖片添加到相冊中	48
更改照片相冊內的影像次序	49
刪除照片相冊	49
刪除照片相冊中的影像	49
更改幻燈片設定	50
保護已錄製的標題 (DVD+RW)	50

系統功能表 - 優先選項

進入優先選項	51
錄製	51
聲音	51
光碟	52
進入	52
功能	52

系統功能表 - 設定

進入設定選項	53
系統	53-54
時間—日期	54
模擬頻道	54
視頻輸出	54
音頻輸出	55
語言	55

設定限制進入觀賞功能

關於限制進入觀賞功能	56
設定或改變個人身份識別 (Pin) 密碼	56
啟動/關閉兒童鎖	56-57
授權觀看影碟	57

疑難排除

規格說明

顯示屏符號／訊息

字匯

保養及安全資料

中
文

小心！

高電壓，切勿開啟機殼，您會有觸電的危險。

本產品沒有用戶可作維修的零件，請將所有維修工作，由合資格的技术人員進行。

安裝位置

尋找合適的位置

- 將本產品放在平坦、堅硬和穩固的表面。切勿將本產品放在地毯上。
- 切勿將本產品放在其他發熱的電器產品上（如接收器或擴音機上）。
- 切勿在本產品底部放置任何物品（如 CD 或雜誌等）。

通氣空間

- 請將本 DVD 錄放影機，放在通風良好的地方以防機身過熱。機背和機頂最少有 10 厘米（4.5"）的空間，而機身左右，則要有 5 厘米（2.3"）空間以防止機身過熱。

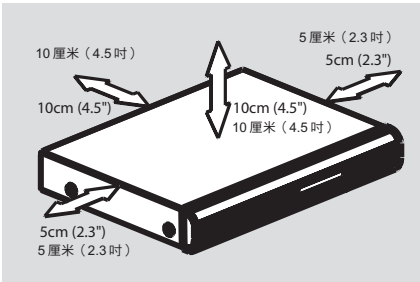

避免放在高溫、潮濕、多水和多塵的地方

- 切勿將本產品放在滴水或有水濺的地方。
- 切勿在本產品放上任何危險物品（如注滿水的容器，燃燒的洋燭）。

清潔影碟

當 DVD 錄放影機內藏一張骯髒的影碟時，便會出現播放的問題（如畫面不動，聲音／畫面有干擾）。要避免此等問題發生，請定期清潔影碟。

請使用具有微細纖維的軟布，從影碟中央至邊緣，以直線方向清潔。

小心！

切勿使用苯、稀釋劑和商用清潔劑或模擬影碟使用的防靜電噴劑，清潔影碟。

由於 DVD 錄放影機及光學設備（鐳射）以較高的電源操作（高於一般 DVD 或 CD 影碟機），專為 DVD 或 CD 機使用的 CD 清潔器，可能會損毀光學設備（鐳射），因此，請勿使用 CD 清潔器。

關於循環再用

這些操作說明書，是使用無污染的紙張印製，而本電子產品內置大量可循環再用物料，當您棄置舊影碟機時，請拿到回收中心處理，當棄置包裝物料、舊電池和舊器材時，請遵守當地法例。

介紹

您的飛利浦 DVD 錄放影機，可讓您錄製電視節目，或複製由手提攝錄機在 DVD+RW，或 DVD+R 錄製的影片或播放預錄的 DVD 影碟。由本 DVD 錄放影機錄製的影片，可以在某些 DVD 影碟機和 DVD-ROM 驅動器播放。在某些情況下，要在 DVD 影碟機播放影片時，須要進行完成錄製過程。

在使用 DVD 錄放影機時，請仔細閱讀本說明書，它載有重要資料和操作指引。

醒目小提示：

- 若在操作期間，出現問題或困難，請參閱「疑難排除」一節。
- 若您需要進一步協助，請聯絡當地的客戶服務部。在保養卡中，載有聯絡電話和電郵地址。





附送配件

- 遙控器及電池
- AV（視頻／音頻）纜線
- 天線接線
- 用戶快速指南

地區編號

一般而言，DVD 影片不會在世界不同地區，同一時間播放，因此所有 DVD 影碟機 / 錄放影機，都輸入了一個指定的區號。

在本產品背面板，印有區號。若 DVD 影碟的區號與本錄放影機不同，便不能在本機播放。

地區	可以播放的 DVD 影碟
亞太區、台灣、韓國	 
中國、Calcos 島、沃爾和富圖納島	 
澳洲、新西蘭和 Latam	 

連接電視

概述

在使用 DVD 錄放影機錄製或播放電視節目時，必須進行纜線連接。

選擇與電視連接的適當插口

當您首次安裝 DVD 錄放影機時，請選擇下列其中一個方法，將 DVD 錄放影機與電線連接。

● 方法一：使用Y Pb Pr插孔

若您的電視設有色差視頻插孔，便可選擇此插孔。它能提供優質的畫面（參閱第 9 頁）。

● 方法二：使用S-視頻（Y/C）插孔

若您的電視具備 S- 視頻（SVHS）插孔，請選擇此插孔，它能提供最優質的畫面（參閱第 10 頁）。

● 方法三：使用視頻（CVBS）插孔

若您的電視配備視頻（CVBS）插孔，可選用此插孔，它能提供優質的畫面（參閱第 11 頁）。

設定電視至正確的視頻輸入頻道

- 1 按DVD錄放影機的**STANDBY-ON**  以啟動電源。
- 2 啟動電視機，並設定它至正確的視頻輸入頻道，您應該看見一個藍色的DVD背景畫面或首次在電視安裝的畫面。
 - 一般而言，這個頻道是介乎最高和最低之間，可以稱為 FRONT，A/V IN，VIDEO。詳情請參閱閣下的電視手冊。
 - 或者您可選擇在電視的 1 號頻道，然後重複按向下的頻道，直至看見視頻輸入頻道。
 - 又或使用在電視遙控器上的按鈕或開關，以選擇不同的視頻模式。

重要！

當您完成連接並首次啟動您的 DVD 錄放影機，您必須完成首次安裝程序，這包括設定電視頻道，功能表語言和其他功能（詳情請參閱 20~21 頁）。

方法一：使用 Y PbPr 插孔

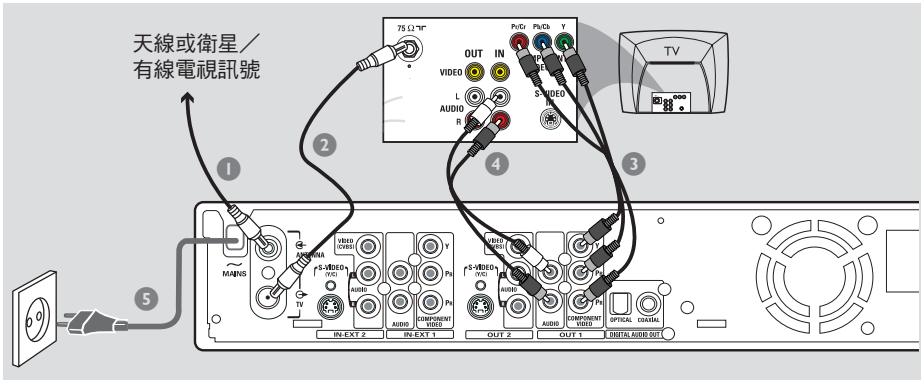

使用色差視頻（Y Pb Pr）方法傳送最優質的畫面，因為視頻訊號，分為 Y（亮度），Pb 和 Pr（藍負差亮度，紅負差亮度）部份。訊號是通過獨立的纜線傳送的，纜線和相關插孔，主要是紅色、綠色和藍色的。

請使用下列纜線與電視連接：

- 1) 天線接線
- 2) 色差視頻纜線（紅／綠／藍，不隨機附送）
- 3) 音頻纜線（紅／白）

- 1 關閉電視並從電視（或衛星接收器／纜線盒）移走天線接線。將天線接線，插入在 DVD 錄放影機背部的 **ANTENNA** 輸入插孔。
- 2 使用供應的天線接線，將 DVD 錄放影機的 **TV** 輸出插孔，連接至在電視背部的天線輸入插孔。
- 3 使用色差視頻纜線，連接 DVD 錄放影機的 **COMPONENT VIDEO (OUT 1)** 插孔至電視背部的相對色差視頻輸入插孔（或標示為 YUV 或 Y Pb/Cb Pr/Cr）。

- 4 使用音頻纜線（紅／白），將 DVD 錄放影機的 **AUDIO L/R (OUT 1)** 插孔，連接至電視（或標示為 AV In 或 Audio In）背部的音頻輸入插孔。
- 5 將 DVD 錄放影機的 **~ MAINS** 電源線連接至電源。
- 6 按 DVD 錄放影機的 **STANDBY-ON** 以啟動電源。
→ 在顯示屏，將出現 “IS THE TV ON?” 訊息。
- 7 啟動電視電源，選擇在電視的正確視頻輸入頻道（請參閱第 8 頁）。
→ 在電視畫面，將出現首個安裝功能表 { Language and Country }（語言和國家）。
- 8 請跳到 **20 頁**，繼續進行首次安裝程序。

中文

連接電視 (續)

方法二：使用S視頻 (Y/C) 插孔

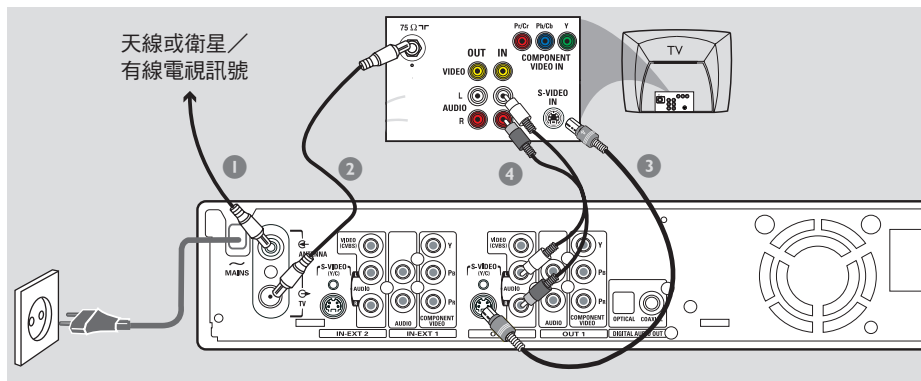

這條纜線，亦稱為SVHS纜線，它是用作獨立傳送亮度訊號 (Y訊號) 和顏色訊號 (C訊號)。這個微型 DIN 插孔，也叫做Hosiden插孔。

請使用下列纜線與電視連接：

- 1) 架空纜線
 - 2) S視頻 (SVHS) 纜線 (不附送)
 - 3) 音頻纜線 (紅/白)
- 1 關閉電視，並從電視 (或衛星接收器/纜線盒) 移走天線接線。將天線接線，插入在DVD錄放影機背部的**ANTENNA**輸入插孔。
 - 2 使用供應的天線接線，將DVD錄放影機的**TV**輸出插孔，連接至在電視背部的天線輸入插孔。
 - 3 使用S視頻 (SVHS) 纜線，將DVD錄放影機的**S-VIDEO (Y/C) (OUT 2)**插孔，連接在電視 (或標示為S-Video In或SVHS) 背部的S-視頻輸入插孔。

- 4 使用音頻纜線 (紅/白)，將DVD錄放影機的**AUDIO L/R (OUT 2)**插孔，連接在電視 (或標示為AV In或Audio In) 背部的音頻輸入插孔。
- 5 將DVD錄放影機的 **~ MAINS**電源線連接至電源。
- 6 按在DVD錄放影機的**STANDBY-ON** 以啟動電源。
→ 在顯示屏，將出現“IS THE TV ON?”訊息。
- 7 啟動電視電源，選擇在電視的正確視頻輸入頻道 (請參閱第8頁)。
→ 在電視畫面，將出現首個安裝功能表 { **Language and Country** } (語言和國家)。
- 8 請跳到**20頁**，繼續進行首次安裝程序。

方法三：使用視頻（CVBS）插孔

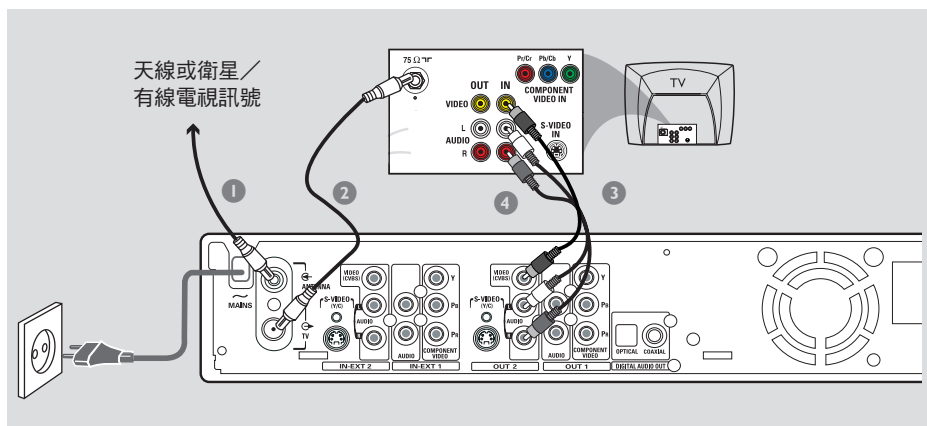

這條纜線，通常是已綑紮的黃色插頭，主要用作傳送複合視頻訊號（FBAS，CVBS），使用這種傳送方法，顏色訊號和亮度訊號，是在同一纜線傳送的。

請使用下列纜線與電視連接：

- 1) 天線接線
- 2) AV纜線（黃／紅／白）

- 1 關閉電視感A並從電視（或衛星接收器／纜線盒）移走天線接線。將天線接線，插入在DVD錄放影機背部的 **ANTENNA** 輸入插孔。
- 2 使用供應的天線接線，將DVD錄放影機的 **TV** 輸出插孔，連接至在電視背部的天線輸入插孔。
- 3 使用附送的音頻／視頻纜線（黃色插頭），將DVD錄放影機的**VIDEO (CVBS) (OUT 2)** 插孔，連接至電視機（或標示為Video In、AV In或Composite）背部的視頻輸入插孔。

- 4 使用附送的AV纜線（紅／白插頭），將DVD錄放影機的**AUDIO L/R (OUT 2)** 插孔，連接在電視機背部（或標示為AV或Audio In）的音頻輸入插孔。
- 5 將DVD錄放影機的 **~ MAINS** 電源線，連接至電源。
- 6 按在DVD錄放影機的**STANDBY-ON** 以啟動電源。
→ 在顯示屏出現“IS THE TV ON?”訊息。
- 7 啟動電視電源，選擇在電視的正確視頻輸入頻道（請參閱第8頁）。
→ 電視畫面，將出現首個安裝功能表 { **Language and Country** }（語言和國家）。
- 8 請跳到**20頁**，繼續進行首次安裝程序。

連接額外器材

中文

使用輸入插孔 (IN-EXT 1 或 IN-EXT 2)

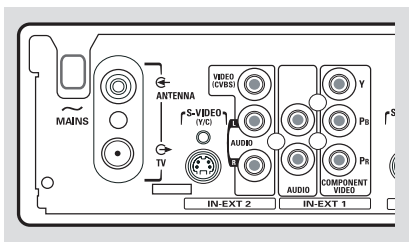

您可將錄影機 (VCR)、DVD 影碟機、解碼器、衛星接收器或纜線盒，連接在 DVD 錄放影機 (IN-EXT 1 或 IN-EXT 2) 背部的輸入插孔，要成功連接，須視乎附加器材的兼容能力。

由 S- 視頻輸入轉換至視頻 (CVBS) 輸入，將自動操作。若兩個插孔都用作連接外置器材，來自 S-Video 插孔的訊號，便有優先次序。

COMPONENT VIDEO (IN-EXT 1) 插孔，是專門為交錯訊號而設的。DVD 錄放影機，不可處理逐行掃描的輸入訊號。

連接衛星接收器／纜線盒

- 1 若您的衛星接收器／纜線盒，只有一個訊號天線輸出 (RF OUT 或 TO TV)，請使用天線接線，將它與位於 DVD 錄放影機背部的 **ANTENNA** 輸入插孔連接。

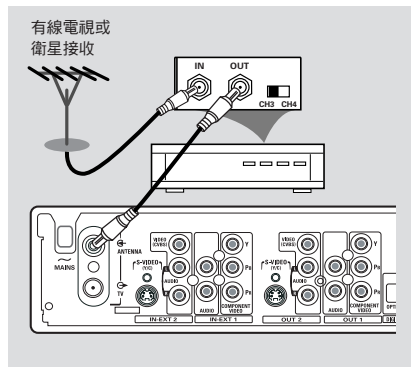

- 2 有關與電視機全部連接詳情，請參閱第 9~11 頁。
- 另外，若您的衛星接收／纜線盒有相同的輸出插座，您亦可將它連接至 DVD 錄放影機背後的 **VIDEO (CVBS)** (或 **S-VIDEO (Y/C)**) 和 **AUDIO L/R** 輸入插座。
→ 如要觀看／錄製電視節目，請在遙控上按 **TUNER**，然後按 **▲▼** 選擇 “EXT 2”。

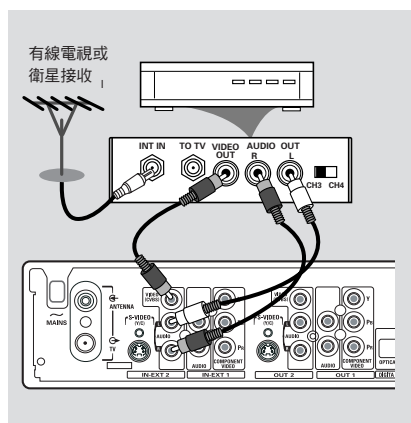

連接額外器材（續）

連接 VCR / DVD 影碟機

如果您希望將錄影帶或影碟，錄製在 DVD+R(W)上，您便須要進行以下連接。

方法 1

- 1 使用色差視頻纜線（紅／綠／藍），將 DVD 錄放影機的 **COMPONENT VIDEO (IN-EXT 1)** 輸入插孔，連接至 VCR / DVD 影碟機對應的色差視頻輸出插孔。
- 2 使用一條音頻纜線（紅／白），將 DVD 錄放影機的 **AUDIO L/R (IN-EXT 1)** 輸入插孔，連接在 VCR / DVD 影碟機的音頻輸出插孔。

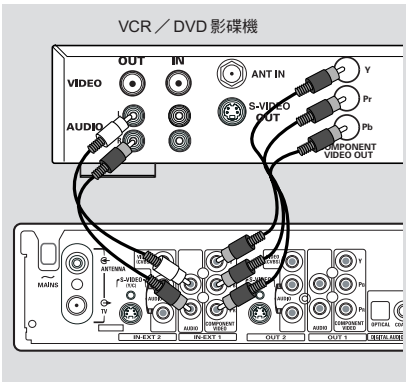

在開始操作前，請在遙控上按 **TUNER**，然後按 **▲▼** 選擇 “EXT 1”。
要知道錄製詳情，請參閱 35~36 頁。

方法 2

- 1 使用 S-視頻纜線，將 DVD 錄放影機的 **S-VIDEO (Y/C) (IN-EXT 2)** 輸入插孔，連接在 VCR / DVD 影碟機對應的 S-VHS 輸出插孔（在下圖有說明）。
或
使用視頻（CVBS）纜線，將 DVD 錄放影機的 **VIDEO (CVBS) (IN-EXT 2)** 輸入插孔，連接在 VCR / DVD 影碟機內相應的視頻輸出插孔。
- 2 使用音頻纜線（紅／白），將 DVD 錄放影機的 **AUDIO L/R (IN-EXT 2)** 輸入插孔，連接在 VCR / DVD 影碟機的音頻輸出插孔。

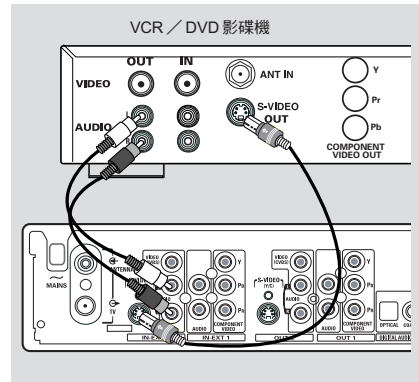

在開始操作前，請在遙控上按 **TUNER**，然後按 **▲▼** 選擇 “EXT 2”。
要知道錄製詳情，請參閱 35~36 頁。

醒目小提示：

- 大部份預先錄製的影帶和 DVD 影碟，均受到版權保護，如您想將它們錄製，在螢幕上會出現 “COPY PRO” 字樣。
- 將 DVD 錄放影機，直接連接至電視。若當中存在錄影機或其他額外器材，畫面質數會變得很差，因為 DVD 錄放影機，內置了版權保護系統。

連接額外器材 (續)

將手提攝錄機連接至前面板插孔

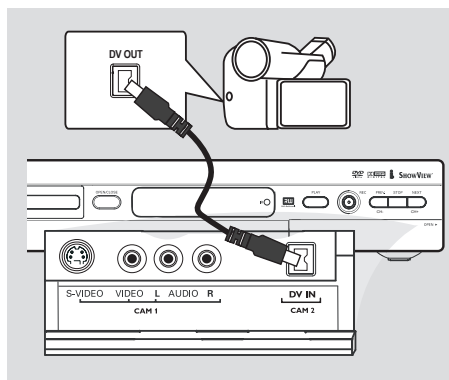

您可使用前面板插孔，錄製手提攝錄機的影片。這些插孔位於折板後的右手面。

方法一：使用 DV IN 插孔

如果您有數碼視頻或數碼 8 手提攝錄機，您便可使用這種連接方法。DV 插孔將符合 i.LINK 標準，它能提供最佳的畫面質素。

- 使用 i.LINK 四針纜線，將 DVD 錄放影機的 **DV IN** 插孔，連接至手提攝錄機的適當 DV 輸出插孔。

在開始操作之前，請選擇“CAM 2”作為輸入頻道。

要知道錄製詳情，請參閱 35~36 頁。

醒目小提示：

- DV IN 插孔不支援連接到個人電腦。
- 本錄放影機的 DV 插孔，只能接收輸入訊號，它不能輸出訊號。

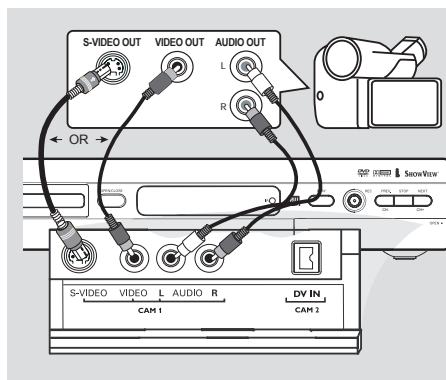

方法二：使用 S-VIDEO In 或 VIDEO In 插孔

若您擁有 Hi8 或 S-VHS(C) 手提攝錄機，請使用 S-VIDEO 連接，它能提供非常高質素的畫面。

除此，若您的手提攝錄機，只有一個訊號視頻輸出（Composite Video，CVBS），您可使用 VIDEO 連接，它能提供高質素的畫面。

- 1 使用 S-視頻纜線，將 DVD 錄放影機的 **S-VIDEO** 輸入插孔，連接在手提攝錄機的適當 S-VHS 輸出插孔。

或

使用視頻纜線（黃色插頭），將 DVD 錄放影機的 **VIDEO** 輸入插孔，連接至手提攝錄機的適當視頻輸出插孔。

- 2 使用音頻纜線（紅／白），將 DVD 錄放影機的 **AUDIO L/R** 輸入插孔，連接在手提攝錄機的音頻輸出插孔。

在開始操作前，請選擇“CAM 1”作為輸入頻道。

要知道錄製詳情，請參閱 35~36 頁。

連接額外器材（續）

父母

使用模擬音頻輸出插孔

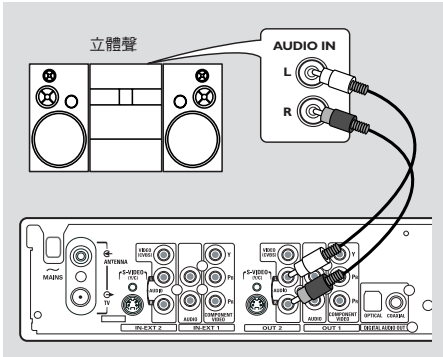

您可將 DVD 錄放影機，連接至 2 個聲道的立體聲系統或接收器，以欣賞立體聲系統的美妙音樂。

- 使用音頻纜線，將**AUDIO L/R (OUT 2)**（紅／白）連接至具備相同輸入插孔的下列其中一種器材：
 - 立體聲系統（如微型音響系統或電視）
 - 具備杜比環迴專業邏輯的接收器
 - 具備2個聲道的模擬立體聲接收器

在操作前，請設定至模擬輸出（參閱 51 頁）。選擇與連接器材最能互相兼容的聲音模式設定。

小心！

切勿使用在擴音機的”Phono”輸入與 DVD 錄放影機連接，這個輸入插孔，是用作連接沒有前置放大器的唱片播放機。若進行上述連接，可能令 DVD 錄放影機或擴音機損毀。

使用數碼／光學音頻輸出插孔

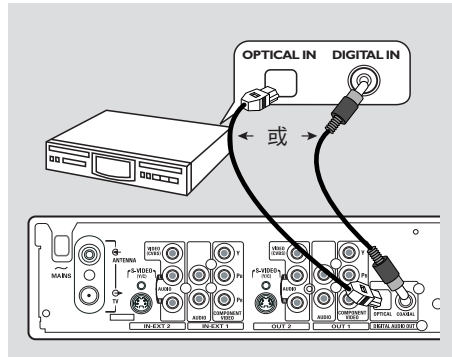

您可將 DVD 錄放影機，連接至 A/V 接收器或擴音機，以欣賞家庭影院的震撼環繞聲效果。

- 使用同軸纜線（或使用光學纖維—光學纜線連接至**OPTICAL**）將**COAXIAL**連接至具有相同輸入插孔的下列其中一部器材：
 - A/V接收器或具備數碼多聲道聲音解碼器的A/V擴音機
 - 具備2聲道數碼立體聲接收器（PCM）

在操作前，請設定數碼輸出（參看 55 頁）。若數碼輸出設定，與您的立體聲器材的性能不相配合，將會出現聲音失真或沒有聲音的情況。

醒目小提示：

- 數碼多聲道音響效果，能提供最出色的聲音質素。您須要一部能支援最少其中一種由本 DVD 錄放影機輸出的音頻格式（MPEG2，杜比數碼）的多聲道 A/V 接收器或擴音機。詳情參閱接收器的用戶手冊。
- 在使用插孔前，請移去數碼光學接孔的防塵蓋。

遙控器

中文

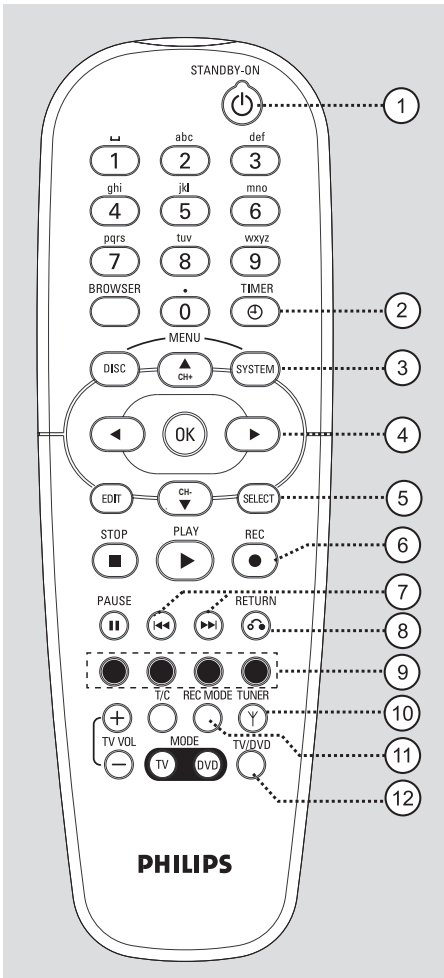

- ① **STANDBY-ON**
 - 啟動或關閉 DVD 錄放影機。
- ② **TIMER**
 - 進入或退出時間掣錄製功能表。
- ③ **SYSTEM-MENU**
 - 進入或退出系統功能表。
- ④ **◀▶**：游標按鈕用作左或右移動。
▲▼：游標按鈕用作上／下移動，或前進至下一個／上一個頻道。
- ⑤ **SELECT**
 - 選擇功能。
 - 使用字母數字鍵盤時，在大楷和小楷字母之間進行切換。
- ⑥ **REC ●**
 - 開始錄製現今電視頻道或現今視頻輸入來源。
- ⑦ **⏮ ⏭**
 - 跳至先前或下一個章節，曲目。
 - 持續按該按鈕，作快速向後／快速前進功能。
- ⑧ **RETURN**
 - 回到在 VCD 或 DVD 的先前功能表。
- ⑨ **顏色按鈕**
 - 在顏色按鈕上，具有一系列的功能。這些功能會在螢幕功能表的底部顯示。
- ⑩ **TUNER**
 - 選擇內置調諧模式（電視節目，外置頻道）。
- ⑪ **REC MODE**
 - 選擇錄製速度：M1、M2、M2x、M3、M4、M6或M8。這個選擇，將決定錄製的質素及錄製在 DVD+R(W)的數量／時間長短。
- ⑫ **TV/DVD**
 - 沒有功能。

遙控器 (續)

字母

13 字母數字鍵盤

- 在合適位置，輸入數字或英文字母。
- 選擇要播放的章節／曲目號碼。
- 在內部調諧模式中，選擇電視頻道。

14 BROWSER

- 顯示螢幕媒體瀏覽器，讓您可瀏覽並管理儲存在光碟上的內容。

15 DISC-MENU

- 進入DVD光碟功能表，或DVD+R(W)的圖像目錄。

16 OK

- 儲存或確定輸入。

17 EDIT

- 進入或退出編輯功能表。

18 STOP ■

- 停止播放／錄製。
- 持續按此按鈕，便可打開或關閉光碟托盤。

19 PLAY ▶

- 播放影碟。

20 PAUSE II

- 暫停播放或錄製。
- 重複按下此按鈕，使暫停的畫面逐格前進。

21 T/C (標題／章節)

- 直接在功能表列中，選擇”T”(標題)／”C”(章節)。

22 TV VOL + / -

- 調較電視機的音量（只適用於RC5編碼的飛利浦電視）。

23 DVD MODE

- 切換至DVD來源模式。之後，您不可使用此遙控器的按鈕，操控您的飛利浦電視。

24 TV MODE

- 切換至電視來源模式。切換模式後，您可使用以下按鈕，控制大部份飛利浦電視機：
 - **STANDBY** ：關閉電視機。
 - **0 - 9**：按此按鈕以選擇電視上的電視頻道。
 - **▲ ▼**：按此按鈕以更改電視上的電視頻道。

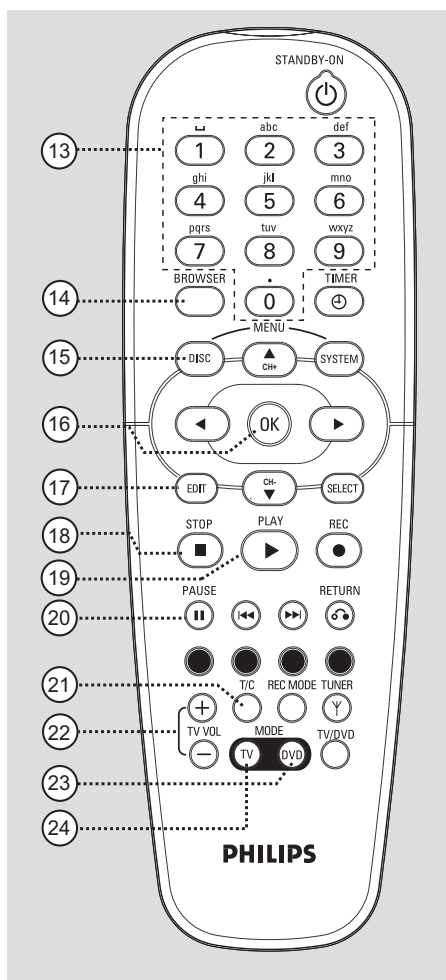

遙控器 (續)

中
文

放入電池

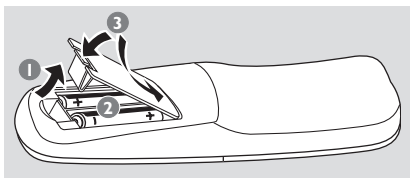

- 1 打開電池盒。
- 2 跟從電池盒內的 (+ -) 指示，放入兩枚 R06型或AA電池。
- 3 關上電池盒蓋。

小心！

- 若電池耗盡電量，或您不使用遙控器一段時間，請將電池取出。
- 切勿將新、舊電池，或不同種類的電池，混合使用。
- 電池含有化學物質，因此必需小心棄置。

使用遙控器操作系統

- 1 將遙控器直接對準前控制面板上的遙控感應器 (IR)。
- 2 按遙控器其中一個來源選擇按鈕 (例如TV-MODE、DVD MODE)，選擇您想控制的來源。
- 3 然後選擇您希望操作的功能 (例如 ◀◀、▶▶)。

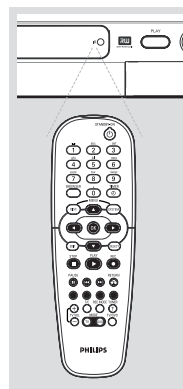

使用字母數字鍵盤輸入字母

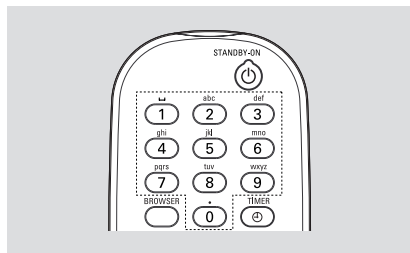

- 接連按數字按鈕，直至螢幕出現您需要的字母和數字。
- 要輸入特別語言的字母，在相對字母上按 ◀◀ 或 ▶▶。
- 要輸入空格，按 { 1 } 字按鈕。

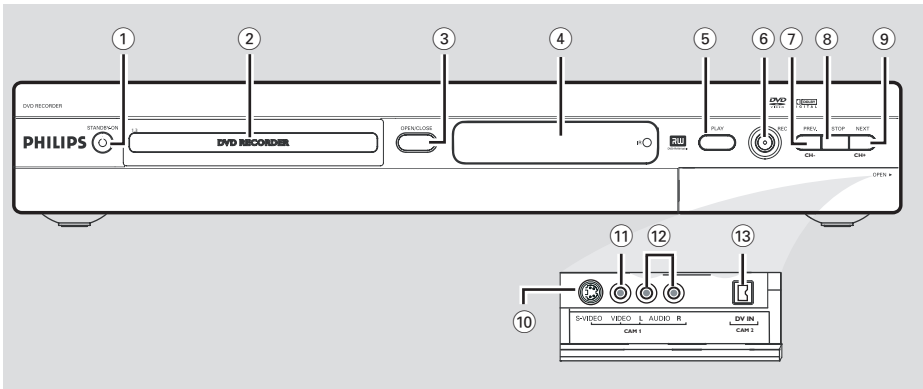

- ① **STANDBY-ON**

 - 啟動或關閉 DVD 錄放影機。

- ② **光碟托盤**
- ③ **OPEN /CLOSE**

 - 開啟或關閉光碟托盤。

- ④ **顯示螢幕**

 - 顯示有關 DVD 錄放影機現時狀況的資訊。

- ⑤ **PLAY**

 - 播放影碟。

- ⑥ **REC**

 - 開始錄製現時的電視頻道或現時的視頻輸入來源。

- ⑦ **PREV/CH-**

 - 回到前一個章節/曲目、作向後搜索或回到前一個頻道。

- ⑧ **STOP**

 - 停止播放 / 錄製。

- ⑨ **NEXT/CH+**

 - 前進至下一個章節/曲目、作前進搜索或前進至下一個頻道。

折板後的插孔

請按照右下角的 **OPEN** 標籤指示，翻開折板門。

- ⑩ **S-VIDEO**

 - SVHS/Hi8 手提攝錄機或 SVHS/Hi8 錄影機的 S- 視頻輸入 (輸入頻道號碼 "CAM 1")。

- ⑪ **VIDEO**

 - 手提攝錄機或錄影機的視頻輸入 (輸入頻道號碼 "CAM1")。

- ⑫ **L/R AUDIO**

 - 手提攝錄機或錄影機的音頻輸入 (輸入頻道號碼 "CAM1")。

- ⑬ **DV IN**

 - 作為數碼手提攝錄機或其他適用器材的輸入插孔 (輸入頻道號碼 "CAM2")。

安裝 DVD 錄放影機

首次安裝

初次啟動 DVD 錄放影機時，首次安裝功能表，便會在螢幕顯示出來。這些設定，可助您快速設定 DVD 錄放影機的基本功能，包括電視頻道和語言選擇。

重要！

- 閣下必須啟動電視，然後選擇正確的視頻輸入頻道，才可看到首次安裝功能表。
- 閣下必須完成首次安裝程序，才可開始操作 DVD 錄放影機。

- 1 按 **STANDBY-ON** 按鈕，啟動 DVD 錄放影機。
→ { **Language and Country** } (語言和國家) 功能表，將在電視顯示出來。

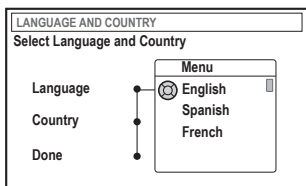

- 2 選擇 { **Language** } (語言)，再按 ▶。
- 3 按 ▲▼，選擇所需螢幕顯示(OSD)功能表的語言，然後按 ◀ 確定。
- 4 按 ▼ 選擇 { **Country** } (國家)，然後按 ▶ 進入選擇字段。
- 5 按 ▲▼ 選擇您的居住國家，然後按 ◀ 確定。

- 6 按 ▼ 選擇 { **Done** } (完成)，然後按 **OK** 確定。
→ { **TV Format** } (電視格式) 功能表，將在電視螢幕顯示出來。

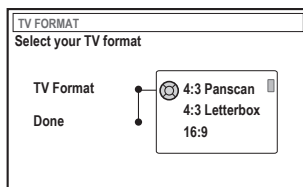

- 7 選擇 { **TV Format** } (電視格式)，然後按 ▶。

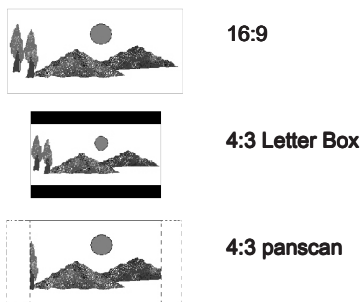

- 8 按 ▲▼ 選擇所需的電視螢幕格式，然後按 ◀ 確定。
→ 若放入的 DVD 光碟具有相同格式，該格式才會被使用。
- 9 按 ▼ 選擇 { **Done** } (完成)，然後按 **OK** 確定。
→ { **Channel Search** } (頻道搜尋) 功能表，將在電視顯示出來。

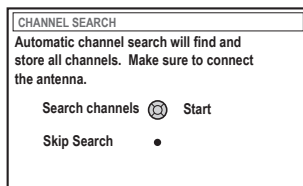

注意：請確定閣下已成功進行所須的連接，並啟動 DVD 錄放影機、電視和衛星接收器／纜線盒（如有）。自動頻道搜索功能，會偵察訊號，並儲存所有已偵察的節目頻道。

提示：按 **OK**，退出首次安裝功能表。
返回上一級功能表，按 **RETURN** 鍵。

安裝 DVD 錄放影機(續)

- ⑩ 再次按**OK**，開始自動電視頻道搜索。
→ 自動電視頻道搜索大約須 15 分鐘。
- ⑪ 當搜尋電視頻道完畢後，請按**OK**，繼續操作。
→ { **Time and Date** } (日期和時間)功能表，會在電視螢幕顯示。

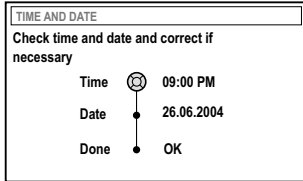

- ⑫ 檢查功能表的資訊是否正確。
→ 若要更改，請按照第 25 頁 "設定時間和日期" 一節的步驟 ④ 至 ⑧ 。
- ⑬ 按 ▼ 選擇 { **Done** } (完成)，然後按 **OK** 儲存更改。
→ 首次安裝現已完成。
→ 電視將會顯示第一個調較好的頻道。

DVD 錄放影機已準備操作！

醒目小貼士：

- 若 DVD 錄放影機，找不到任何電視台，請選擇在電視機的節目號碼 {1}，或檢查由天線插座接駁至 DVD 錄放影機和電視機的纜線。
- 若所有儲存頻道的聲音或畫面都出現干擾現象，請參閱第 22 至 24 頁的“設定電視頻道”一節，進行人手搜索頻道或微調操作。

提示：按 **OK**，退出首次安裝功能表。
返回上一級功能表，按 **RETURN** 鍵。

安裝 DVD 錄放影機(續)

設定電視頻道程式

雖然 DVD 錄放影機在首次安裝時，會搜索存在的電視頻道，但日後您的地區，可能有更多的電視頻道，又或您須要重新安裝 DVD 錄放影機，您可能須要重複安裝程序。

自動搜索電視頻道

新的電視頻道，會取代儲存在電視的舊有頻道。

- 1 按遙控器上的 **SYSTEM-MENU**。
→ 在電視上出現系統功能表。
- 2 重複按 ▼ 選擇 { **Set-up** } (設定)。
- 3 重複按 ▶ 選擇 { **Analogue Ch.** } (模擬頻道)。

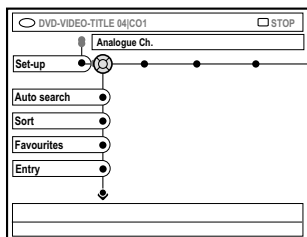

- 4 按 ▼ 選擇 { **Auto search** } (自動搜索)，然後按 ▶ 確定。
→ 開始自動搜索電視頻道。DVD 錄放影機會儲存所有可用的電視頻道。
→ 此過程可能需時數分鐘。過程完結後，搜索到的電視頻道數目，將會在電視上出現。

安排電視頻道的次序

您可能對個別電視頻道儲存的節目號碼和次序，感到不滿意。您可使用此功能，重新安排已儲存電視頻道的次序。

- 1 按 **SYSTEM-MENU**。
→ 在電視上出現系統功能表。
- 2 重複按 ▼ 選擇 { **Set-up** } (設定)。
- 3 重複按 ▶ 選擇 { **Analogue Ch.** } (模擬頻道)。
- 4 重複按 ▼ 選擇 { **Sort** } (排序)，然後按 ▶ 確定。
→ 出現電視頻道節目名單。
- 5 按 ▲▼ 選擇你想改變的電視頻道，然後按 **OK** 確認。

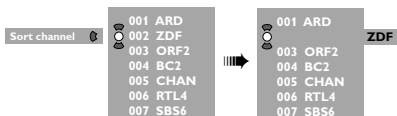

- 6 按 ▲▼ 將電視頻道轉移至理想位置，然後按 **OK** 確認。
→ 該電視頻道會加入在現時位置的後面。

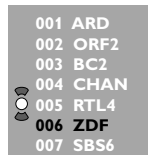

- 7 重複步驟 5~6，直至您已排序/刪除您想要的電視節目。

提示：按 ◀ 回到上一個功能表項目。按 **SYSTEM-MENU** 退出功能表。

安裝DVD錄放影機(續)

設定喜愛的電視頻道

你可使用在遙控器的向上／向下頻道按鈕，快速設定及進入你喜愛的電視頻道。

- 1 按遙控器上的**SYSTEM-MENU**。
→ 在電視上出現系統功能表。
- 2 重複按 ▼ 選擇 { **Set-up** } (設定)。
- 3 重複按 ► 選擇 { **Analogue Ch.** } (模擬頻道)。
- 4 重複按 ▲▼ 選擇 { **Favourites** } (最愛)，然後按 ► 確認。
→ 在螢幕上，將出現電視頻道節目名單。

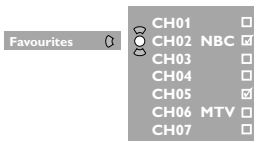

- 5 按 ▲▼ 選擇電視頻道，然後按 **OK**，選擇從名單中刪除或加入的項目。
→ “增加”的頻道，將會被“標記”，你可按在遙控器的 ▲▼，進入這些頻道。
→ “刪除”的頻道，將不會被“標記”，你只能按在遙控器相對的數字按鈕，才能進入這些頻道。

人手搜索電視頻道

在有些情況，在首次安裝DVD錄放影機時，可能不可以搜索並儲存所有可用的電視頻道。在這情況下，您需要以人手搜索和儲存遺漏或編碼的電視頻道。

- 1 按**SYSTEM-MENU**。
→ 在電視上出現系統功能表。
- 2 重複按 ▼ 選擇 { **Set-up** } (設定)。
- 3 重複按 ► 選擇 { **Analogue Ch.** } (模擬頻道)。

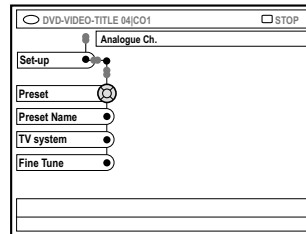
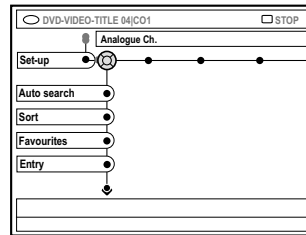

- 4 按 ▼ 選擇 { **Entry** } (進入)，然後按 ► 確定。使用**字母數字鍵盤0-9**，輸入電視台的頻率或頻道。按 **OK** 然後再按遙控器相對的顏色按鈕以選擇 { **Store** } (存儲)。
或
- 按遙控器相對的顏色按鈕以選擇 { **Search** } (搜尋)。
→ 搜索將會以頻率或頻道的增加數值進行。

提示：按 ◀ 回到上一個功能表項目。按 **SYSTEM-MENU** 退出功能表。

安裝 DVD 錄放影機(續)

中
文

- 按 ▼ 選擇 {Preset} (預設)，然後按 ► 確定。

使用字母數字鍵盤0-9，輸入預設的號碼以作儲存頻道之用（例如”01”），然後按遙控器相對的顏色按鈕以選擇 {Store}（存儲）。

- 按 ▼ 選擇 {Preset name} (預設名稱)，然後按 ► 確定。使用字母數字鍵盤0-9，並輸入預設名稱，作為已找頻道或預設的名稱，然後按遙控器相對的顏色按鈕以選擇 {Store}（存儲）。

→ 預設名稱最多可容納4個字母。

- 重複步驟4~6，以搜索其他電視頻道。

- 按 ▼ 選擇 {TV system} (電視系統)，然後按 ► 確定。

使用 ▲ ▼ 選擇畫面和聲音有最少失真的電視制式，然後按 ◀ 確定。

→ 可使用的電視制式廣播格式計有：
{PAL-BG、PAL-I、PAL-DK、SECAM-BG、SECAM-DK、SECAM-LL}。請參閱第68至69頁的“電視系統指南”。

微調電視頻道

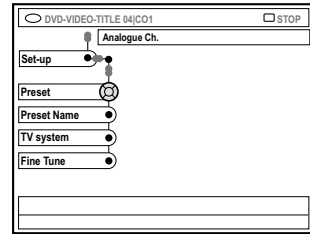

- 移至 {Finetune} (精調)，然後按 ►。
- 按 ◀ ► 以微調電視頻道，然後按對應的顏色編碼按鈕以選擇 {Store}（存儲）。

提示：按 ◀ 回到上一個功能表項目。按 SYSTEM-MENU 退出功能表。

安裝DVD錄放影機(續)

設定時間和日期

若DVD錄放影機沒有正確設定時間和日期，請以人手設定時鐘。

- 1 按遙控器的**SYSTEM-MENU**。
→ 在電視上出現系統功能表。
- 2 重複按 ▼ 選擇 { **Set-up** } (設定)。
- 3 重複按 ▶ 選擇 { **Time-date** } (時間 - 日期)。

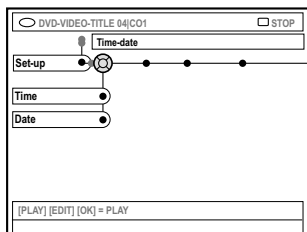

- 4 按 ▼ 選擇 { **Time** } (時間)，然後按 ▶ 進入時間字段。
→ { **00 : 00 AM/PM** } (小時：分鐘)。
- 5 按 ▼▲ 更改第一個數字，然後按 ▶ 前往下一個數字字段。
- 6 重複步驟 5，直至您已輸入正確時間，然後按 **OK** 確定。
- 7 按 ▼ 選擇 { **Date** } (日期)，然後按 ▶ 進入日期字段。
→ { **00 : 00 : 0000** } (日：月：年)。
- 8 重複步驟 5，直至您已輸入正確日期，然後按 **OK** 確定。

設定語言

您可選擇播放DVD影碟時的字幕和音頻語言。有些DVD影碟，只容許您透過DVD影碟功能表，更改字幕／音頻語言。若影碟沒有提供您選擇的語言，則會使用影碟的原廠設定語言。

當您進行語言設定後，本DVD機，將會保留由您所設定的語言，作為功能表語言。

- 1 按遙控器的**SYSTEM-MENU**。
→ 在電視上出現系統功能表。
- 2 重複按 ▼ 選擇 { **Set-up** } (設定)。
- 3 重複按 ▶ 選擇 { **Language** } (語言)。

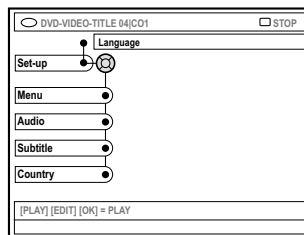

- 4 按 ▼▲，每次選擇以下其中一項，然後按 ▶。
 - { **Menu** } (功能表)：OSD 功能表語言
 - { **Audio** } (音效)：播放音頻語言
 - { **Subtitle** } (字幕)：字幕語言
 - { **Country** } (國家)：地區
- 5 按 ▼▲ 選擇所需的語言，然後按 ◀ 確定。
- 6 重複步驟 4~5，進行其他設定。

提示：按 ◀ 回到上一個功能表項目。按 **SYSTEM-MENU** 退出功能表。

播放

中文

播放影碟

使用本 DVD 錄放影機，您可播放和錄製下列格式的光碟：

錄製和播放

DVD+RW (Digital Versatile Disc + Rewritable)；可重複錄製。



DVD+R (Digital Versatile Disc + recordable)；可錄製一次。



只能播放：

DVD Video (Digital Versatile Disc)



DVD-R (DVD-Recordable)；當錄製以“視像模式”進行，而光碟已完成錄製，只能作播放之用。



DVD-RW (DVD-Rewritable)；當錄製以“視像模式”進行，而光碟已完成錄製，只能作播放之用。



音頻 CD (Compact Disc Digital Audio)



MP3-CD



VCD
(1.0、1.1、2.0 格式)



超級 VCD



CD-R (CD-Recordable) 音頻/
MP3 內容



CD-RW (CD-Rewritable) 音頻/
MP3 內容



重要！

- 當您按按鈕時，若在電視螢幕上出現禁止圖標 (X Error)，則表示在現時的光碟或現今的時間沒有此功能。
- DVD 影碟和影碟機的設計，是具備區域限制的。播放影碟前，請確保影碟所用的區域與您的影碟機相符。
- 切勿推壓光碟托盤，或放置影碟以外的物品於托盤上。這樣做可能會導致 DVD 錄放影機出現故障。

放入光碟

- 1 按 **STANDBY-ON** 啟動 DVD 錄放影機。
- 2 按 DVD 錄放影機前的 **OPEN /CLOSE** 光碟托盤打開。
- 3 您亦可按住遙控器上的 **STOP** 按鈕，以打開和關閉光碟托盤。
- 3 小心放置影碟於托盤上，並確定標籤的一面向上，然後按 **OPEN /CLOSE**。請確定光碟標籤向上。至於雙層光碟，請將您想播放的一面朝向上。
- 4 啟動電視。在電視上選擇正確的視頻輸入頻道。
- 5 DVD 錄放影機會自動開始播放，或在電視上出現對話盒 (參閱下一頁)。

提示： 因光碟的配置和特性或錄製和設計的軟件情況各有不同，有些光碟，可能不可以在本 DVD 錄放影機播放。

開始播放光碟

- 若電視上出現對話盒：{ **Do you want to access the disc content?** } (您需要存取磁碟內容嗎?)。
 - 選擇 { **Yes** } (是) 以顯示光碟內容功能表 (參閱第 47 頁 “瀏覽光碟” 一節)。
 - 選擇 { **No** } (否)，切換至最後使用的模式。
 - 若您想除去此對話盒以播放另一個內容，您須要啟動 { **Auto Play** } (自動播放) 功能 (參閱第 52 頁)。
- 若電視上出現pin碼輸入對話盒，表示放入的光碟，已啟動兒童鎖功能 (參閱第 56~57 頁)。
 - 使用遙控器上的 **字母數字鍵盤 0-9**，輸入您的密碼。
- 有關更多播放功能，請參閱第 29~32 頁 “附加播放功能” 一節。

播放 DVD 影碟

在正常情況下，DVD 影碟的格式，已具備光碟功能表。您可在光碟功能表內，輸入您的選擇 (例如字幕或語言)。

- 1 放入 DVD 影碟。
 - 若電視螢幕上出現影碟功能表
 - 按遙控器的 **DISC MENU**。使用 **字母數字鍵盤 0-9**，輸入您的選擇，或使用 **▲▼** 選擇一個播放選項，然後按 **OK** 確定。
 - 要選擇上一個或下一個章節/標題標記
 - 在播放期間，按下遙控器的 **T/C**，選擇 “標題” 或 “章節”，然後按 **◀▶**。
 - 2 要停止播放，按 **STOP ■**。

播放 (超級) VCD 影碟

(超級) VCD 影碟可能具備 “PBC” (播放控制) 功能。它可讓您跟從顯示屏上的功能表，以互動形式播放 VCD 影碟。

- 1 放入 (超級) VCD 影碟。
 - 若 “PBC” 是在啟動狀態，電視上會出現光碟索引功能表
 - 2 使用 **字母數字鍵盤 0-9**，輸入您的選擇，或使用 **▲▼** 選擇一個播放選項，然後按 **OK** 確定。
 - 按遙控器的 **RETURN**，回到上一個功能表。
 - 3 要停止播放，按 **STOP ■**。

醒目小提示：

- 原廠設定 “PBC” 模式是在關閉狀態。若您想檢視光碟索引功能表，您須要啟動 “PBC” 模式 (參閱第 54 頁)。

播放 CD

- 1 放入 CD。
 - 自動開始播放。
- 2 要停止播放，按 **STOP ■**。
 - 顯示屏會出現曲目號碼和總播放時間。

醒目小提示：

- 若電視已啟動，在螢幕上會出現 CD 顯示。播放期間，在螢幕和顯示屏，會出現當前曲目號碼。

提示： 因光碟的配置和特性或錄製和設計的軟件情況各有不同，有些光碟，可能不可以在本 DVD 錄放影機播放。

播放(續)

播放 DVD+R(W)光碟

- 1 放入DVD+RW或DVD+R光碟。

若電視上出現光碟內容功能表

- 2 使用 ◀▶▲▼ 在功能表內進行操縱，並選擇要播放的標題，然後按**PLAY ▶**。
- 3 要停止播放，按**STOP ■**。

醒目小提示：

- 若“EMPTY DISC”訊息在顯示屏出現，代表光碟內沒有任何錄製內容。

播放 MP3 CD

- 1 放入MP3 CD。

若電視上出現光碟內容功能表

- 2 使用 ◀▶▲▼ 在功能表內操縱，選擇要播放的唱片和曲目，然後按 **PLAY ▶**。
- 3 在播放期間，您可按 ◀◀ / ▶▶ 選擇下一首 / 上一首曲目。
- 4 要停止播放，按**STOP ■**。
→ 在顯示屏上出現唱片的數目。

醒目小提示：

- 若 CD 是以多重光道錄製，DVD 錄放影機只會播放第一條光道。
- 若身份標籤，載有唱片、曲目和歌手的資料，這些資料也會在電視螢幕上顯示出來。

播放影像光碟 (幻燈片)

您可在已選卷軸中，顯示 JPEG 圖像，本 DVD 錄放影機，會以可調較的時段，自動逐張顯示。

- 1 放入JPEG圖像光碟 (CD、DVD+RW、DVD+R)。

若電視上出現圖像概覽

- 2 使用 ◀▶▲▼ 在功能表內進行操縱，然後選擇要播放的照片卷文件夾。
- 3 按 **PLAY ▶** 開始播放幻燈片。
或
- 按 **OK** 以顯示12個小圖像。您可使用 ◀▶▲▼ 選擇一個圖像檔案，然後按 **PLAY ▶** 開始播放。
- 4 在播放期間，你可選擇縮放、翻轉或旋轉圖像。按**EDIT**按鈕，然後按下遙控器相對的顏色編碼按鈕。
- 5 要停止播放，按**STOP ■**。
→ 圖像概覽出現。

可播放的 JPEG 圖像光碟

本 DVD 錄放影機，可讀取儲存在 CD-ROM、圖像 CD 或 DVD 光碟內的 JPEG 圖像。

檔案格式：

- 檔案的格式名，必須為“*.JPG”而不是“*.JPEG”。
- 本 DVD 錄放影機，只能顯示 DCF 標準的靜止圖像或 JPEG 圖像，例如 TIFF。
- 本 DVD 錄放影機，不能播放電影、移動 JPEG、前進 JPEG 和其他格式，或 JPEG 格式以外的圖像，或結合了聲音的圖像，例如 AVI 檔案。
- 一張光碟可能載有大量歌曲 / 圖像內容，因此 DVD 錄放影機，可能須要較長時間，在電視上顯示光碟的全部內容。

提示： 因光碟的配置和特性或錄製和設計的軟件情況各有不同，有些光碟，可能不可以在本 DVD 錄放影機播放。

使用工具列選項

- 1 按遙控器上的**SYSTEM-MENU**。
→ 在電視上出現系統功能表。
- 2 在 {Toolbar} (工具列) 中, 按 ▶ 選擇 {Options} (任選)。

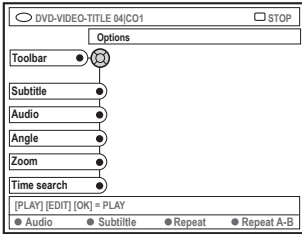

- 3 按 ▲▼ 選擇您想調較的設定。
→ 若功能表中的選擇變成灰色, 表示沒有提供該功能, 或在現時狀態下, 不能作出更改。
→ 在以下頁數, 提供調較設定的指示。
- 4 要退出操作, 按**SYSTEM-MENU**。

更改字幕語言

此操作只能應用在具有多字幕語言的 DVD 影碟上, 您可在播放 DVD 影碟期間, 更改語言設定。

您亦可使用遙控器上的**綠色**按鈕, 操作此功能。

- 1 按 ▼ 選擇 {Subtitle} (字幕), 然後按 ▶ 進入當中選項。
- 2 重複按 ▼, 直至選定您想要的語言, 然後按 ◀ 確定。
→ 語言可能以數字或縮寫代表, 例如英語是 “En”。
→ 若光碟內沒有提供您選擇的語言, 則會使用影碟原廠設定的語言。

醒目小提示:

- 有些 DVD 影碟, 只容許您透過 DVD 影碟功能表, 更改字幕語言。要進入影碟功能表, 按 **DISC-MENU**。

提示: 這裡描述的操作功能, 可能不適用於某些影碟。請經常參考影碟所提供的指示。

附加播放功能（續）

更改音頻聲軌語言

此操作只適用在有多重聲軌語言的DVD影碟上，或多音頻的VCD影碟上。您亦可透過遙控器上的紅色按鈕，操作此功能。

- 1 按 ▼ 選擇 { **Audio** }（音效），然後按 ► 進入當中選項。
- 2 重複按 ▼ 直至選定您想要的語言，然後按 ◀ 確定。
→ 語言可能以數字或縮寫代表，例如英語是“En”。
→ 若光碟內沒有提供您選擇的語言，則會使用影碟原廠設定的語言。

醒目小提示：

- 有些 DVD 影碟，只容許您透過 DVD 影碟功能表，更改聲軌語言。要進入影碟功能表，請按 DISC-MENU。

轉換鏡頭角度

此選項只適用於 DVD 影碟內，配有多鏡頭角度拍攝的片段。這讓您可以從不同角度，觀看畫面。角度的選擇，須視乎光碟格式而定。

- 1 按 ▼ 選擇 { **Angle** }（角度），然後按 ► 進入當中選項。
→ 可供選擇的鏡頭角度，會在螢幕出現。
- 2 按 ▲▼ 選擇您想轉換的鏡頭角度，然後按 ◀ 確定。

放大

此選項可讓您在電視屏幕上，將畫面放大，並在放大的畫面上，進行上下左右平移。

- 1 按 ▼ 選擇 { **Zoom** }（縮放），然後按 ► 進入縮放模式。
→ 縮放狀態列會出現，並顯示放大素。

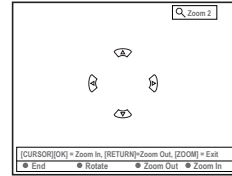

- 2 按遙控器上的OK以放大或RETURN以縮小畫面。
- 3 使用 ◀▶▲▼ 在縮放的畫面，上下左右平移觀看畫面。
- 4 要退出縮放模式，按SYSTEM-MENU。

時間搜索

此功能讓您在當前的影碟內，跳越至特定位置。

- 1 按 ▼ 選擇 { **Time search** }（時間搜索），然後按 ► 進入時間字段。
→ 顯示當前影碟的已播放時間（小時：分鐘）。
- 2 按 ▲▼ 更改數字，然後按 ► 前往下一個數字字段。
- 您亦可使用字母數字0-9鍵盤，直接輸入正確的數字。
- 3 按OK確定。
→ 跳越至您選擇的時間進行播放。

提示：這裡描述的操作功能，可能不適用於某些影碟。請經常參考影碟所提供的指示。

轉換至另一個標題／章節／曲目

當光碟載有超過一個曲目、標題或章節，您可按下列指引，轉換至不同的曲目、標題或章節。

在播放期間，

- 按 **▶▶** 前往下一個標題／章節／曲目。
- 按 **◀◀** 回到當今標題／章節／曲目的起點。按 **◀◀** 兩次，您便可回到上一個標題／章節／曲目的起點。

或

- 使用**字母數字0-9鍵盤**，輸入標題／章節／曲目號碼。

或

- 按遙控器上的**T/C**，選擇“T”（標題）或“C”（章節）。

或

- 按遙控器的**BROWSER**，以顯示標題清單。然後按 **▲▼** 選擇標題，並按**OK**開始播放。

向前／向後搜索

您可以用正常播放速度的4倍、8倍或32倍速度，快速向前或向後搜索影碟。

- 1 在播放期間，持續按 **◀◀**（向後）或 **▶▶**（向前）以轉換至搜索功能。
→ 搜索狀態列會出現，並顯示搜索速度（-32、-8x、-4x、4x、8x或32x）。
→ 影碟會被靜音。
- 2 按 **◀◀**（向後）或 **▶▶**（向前）按鈕，循環搜索速度。
- 3 要回復正常播放，按**PLAY ▶**。

暫停播放／慢動作播放

- 1 在播放期間，按 **PAUSE II** 以暫停播放，並顯示靜止畫面。
- 2 持續按 **◀◀**（向後）或 **▶▶**（向前），開始向後或向前，進行慢動作播放模式。
→ 重複按 **◀◀** 或 **▶▶**，在不同的慢動作播放速度（-1/2、-1/4、-1/8、1/2、1/4或1/8）之間進行切換。
- 3 要回復正常播放，按 **PLAY ▶**。

提示：這裡描述的操作功能，可能不適用於某些影碟。請經常參考影碟所提供的指示。

附加播放功能（續）

選擇各種播放模式

重複播放

您可選擇一個章節、曲目、標題或整張影碟作重複播放。

- 1 重複按遙控器的**黃色**按鈕 { REPEAT }（重複），以選擇其中一個重複播放選項。
 - 重複章節（只限於 DVD 影碟）
 - 重複曲目／標題
 - 重複相冊／播放清單（如適用）
 - 重複整張光碟（只適用於 VCD、CD、DVD+R[W]）
 - 關閉重複播放模式

- 2 要取消重複播放功能，重複按遙控器的**黃色**按鈕至直重複播放模式關閉或按**STOP**■。

重複播放特定片段（A-B）

您可在同一標題／章節／曲目內，重複播放特定片段。要使用這項功能，必須在您想播放的片段中，在其開始和結束的位置，進行標記。

- 1 在播放期間，按遙控器的**藍色**按鈕 { REPEAT A-B }（重複 A - B）。
 - 這表示已在開始位置作出標記。
- 2 再次按遙控器的**藍色**按鈕 { REPEAT A-B }（重複 A - B），以標記影片的結束位置。
 - 在節目列中放上一個視像標記。
 - 影碟會跳至標記片段的開始位置播放。DVD 錄放影機，會重複播放該片段，直至您取消重複模式。
- 3 要取消重複播放模式，再次按**藍色**按鈕。

隨機播放

選擇隨機播放模式，讓 DVD 錄放影機從光碟（只適用於 MP3 和 CD）中，隨機選擇和播放曲目。

- 1 按遙控器的**綠色**按鈕 { SHUFFLE }（隨機播放）。
 - DVD 錄放影機，會以隨機次序，開始播放標題內的所有章節。
- 2 要取消隨機播放模式，再次按**綠色**按鈕。

掃描光碟

此功能讓您可預覽光碟上每個曲目的首 10 秒內容（只適用於 CD 或 VCD、DVD+R [W]）。

- 1 在播放期間，按遙控器上的**紅色**按鈕 { SCAN }（掃描）。
 - DVD 錄放影機播放 10 秒鐘後，會跳越至下一首曲目。
- 2 要退出掃描光碟模式，再次按**紅色**按鈕。
 - 在現時的曲目，回復正常播放。

提示：這裡描述的操作功能，可能不適用於某些影碟。請經常參考影碟所提供的指示。

用作錄製的光碟

您可使用此 DVD 錄放影機，使用兩種格式的 DVD 可錄光碟：



DVD+RW

- 只要可重寫光碟的現存資料被刪除，光碟便可作多次錄製之用。



DVD+R

- 光碟只可作單一錄製之用。
- 每次錄製新的內容，會被記錄在所有現存內容後面，因現存內容，不能被覆蓋寫入。
- 只要您未完成錄製 DVD+R 光碟，您可在光碟上加上標記。您亦可製造額外的章節標記。
- 要在其他 DVD 影碟機播放 DVD+R 光碟，您必須完成錄製光碟（請參閱第 43 頁“完成錄製光碟（DVD+R）”一節）。光碟被完成錄製後，您便不能再加入任何資料。
- 您亦可刪除不須要的內容，但被刪除的內容所佔用的光碟空間，並不能復原再作錄製之用。

重要!

不可錄製的影片

電視節目、電影、錄影帶、光碟和其它材料，可能受版權保護，不可在本錄放影機進行錄製。

錄製設定

在錄製影片前，您可能須要設定和選擇最適合你須要和要求的錄製模式和設定。

- 1 按遙控器的 **SYSTEM-MENU**。
→ 在電視上出現系統功能表。
- 2 按 ▼ 選擇 { **Preferences** } (偏好選項)。
- 3 按 ► 選擇 { **Recording** } (錄製)。

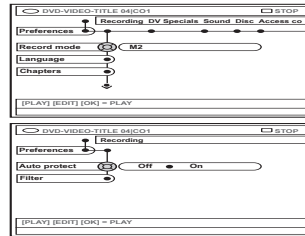

- 4 按 ▲ ▼ 選擇錄製所須的設定。
→ 以後數頁，提供了調較設定的指示。
- 5 要退出設定，按 **SYSTEM-MENU**。

提示：劃有底線的是原廠設定。

按 ◀ 回到上一個功能表項目。按 **SYSTEM-MENU** 退出功能表。

錄製（續）

錄製模式

錄製模式決定了錄製影片的質素，和一張光碟最長的錄製時間。播放期間，DVD 錄放影機會自動選擇正確的影像質素。

您亦可使用遙控器上的 **REC MODE** 按鈕，操作此功能。

- 按 ▼ 選擇 { **Record Mode** }（錄製模式），然後按 ► 進入當中選項。
- 按 ▲▼ 選擇其中一個錄製模式。

錄製模式	影片質素	一張光碟最長錄製時間
M1	高質素 (HQ)	1 小時
M2	DVD 標準影像 (SP)	2 小時
M2x	DVD 標準播放+(SP+)	2.5 小時
M3	S-VHS 加長播放(LP)	3 小時
M4	VHS 延長播放(EP)	4 小時
M6	VHS 質素加長播放(SLP)	6 小時
M8	VHS 質素 超級加長播放 (SEP)	8 小時

- 按 ◀ 確定。

錄製語言

有些電視節目，廣播附加的語言（2 聲道）。例子，如果節目提供英語和西班牙語選擇，而西班牙語是第二語言選項，您可選擇所須的錄製語言，作為出廠前的預設語言。只有電視節目是以 2 聲道傳送，這個設定才能啟動。

當您播放錄製影片時，只能以您錄製時所使用的音頻，進行播放。

- 按 ▼ 選擇 { **Language** }（語言），然後按 ► 進入當中選項。
- 按 ► 選擇其中一個選項。
→ { **Lang. I** }（語言 I）：原本廣播語言。
→ { **Lang. II** }（語言 II）：附加音頻語言（2 聲道）。
- 按 ◀ 確定。

加入章節標記

您可在錄製期間，於同一標題內插入章節標記。此功能讓您在選擇 DVD 光碟的某個章節時，可直接進入該光碟的指定位置。

- 按 ▼ 選擇 { **Chapters** }（章節），然後按 ► 進入當中選項。
- 按 ▲▼ 選擇其中一個選項。
→ { **Off** }（關閉）：關閉此功能。
→ { **Standard** }：在錄製影片期間，會自動插入一個章節標記，當中的時間間距，要視乎選擇的錄製模式而定。
- 按 ◀ 確定。

提示：劃有底線的是原廠設定。

按 ◀ 回到上一個功能表項目。按 **SYSTEM-MENU** 退出功能表。

過濾模式

對於加長播放或延長播放錄製模式，您可選擇一個合適的過濾模式，以提高錄製影像的質素。此設定不會影響高質素或標準播放的錄製模式。

- 1 按 ▼ 選擇 { **Filter** } (篩檢程式)，然後按 ► 進入當中選項。
- 2 按 ► 選擇其中一個選項。
 - { **Standard** } (標準)：錄製質素如同所選擇的錄製模式。
 - { **Sport** } (運動)：改善快速移動影像的錄製質素。提升在 M3~M8 錄製模式的影像質素。
- 3 按 ◀ 確定。

人手錄製

使用“人手錄製”功能，立即開始錄製 (例如錄製正在廣播的電視節目)。

- 1 啟動電視。選擇在電視的正確視頻輸入頻道。
- 2 放入DVD+R(W)光碟。
 - 若您放入的DVD+RW光碟，已載有錄製內容，按 ▲▼ 選擇錄製新內容的開始位置。
- 3 按遙控器的TUNER以觀看電視節目，然後按 ▲▼，選擇您想錄製的節目號碼。
- 如要從外來器材進行錄製，按下遙控器上的 { **0** } 按鈕，接著按 ▲▼，選擇與連接DVD錄放影機插座相符的正確輸入頻道。
 - { **CAM 2** } (相機 2)：在前面的 DV IN 插孔
 - { **CAM 1** } (相機 1)：在前面的 S-VIDEO 和 AUDIO L/R 插孔
 - { **CAM 1** } (相機 1)：在前面的 VIDEO 和 AUDIO L/R 插孔
 - { **EXT 2** }：在背後的 IN-EXT2、S-VIDEO (Y/C)和 VIDEO (CVBS)插孔
 - { **EXT 1** }：在背後的 IN-EXT1 和 COMPONENT VIDEO 插孔
- 4 按 **REC** ● 開始進行錄製。

提示：劃有底線的是原廠設定。

按 ◀ 回到上一個功能表項目。按 **SYSTEM-MENU** 退出功能表。

錄製（續）

- 5 若從外置器材進行錄製，請先啟動該器材。
- 當在錄製影片期間，你可按**OK**，插入章節標記（如需要）。
- 6 要停止錄製，請按**STOP ■**。
→ “MENU UPDATE” 或 “CREATE MENU” 將在屏幕上顯示，代表 DVD 錄放影機，正在寫入內容清單。請等待訊息消失後，才取出 DVD+R(W)。
- 在錄製過程中，若 DVD 光碟容量用完，錄製將會停止，DVD 錄放影機，將會自動關閉。

暫停錄製

- 1 在錄製期間，按**PAUSE II**。
→ 使用此功能，可避免錄製廣告。
- 2 如要繼續錄製，請按**REC ●**。

醒目小貼士：

- 若閣下要加插錄製片段到現有的錄製片段之間，請檢查舊和新的片段長度。若新的影片時間太長，隨後的錄製片段（標題／章節）將被覆寫。
- 錄製影片長度，將視乎現時錄製的模式和影碟的可錄製時間而決定。

人手錄製影片連自動關閉功能 （一按即錄功能）

- 1 重複第35頁“人手錄製”一節的**1**至**3**步驟。
- 2 按遙控器的**REC ●**兩次，開始30分鐘的錄製片段。每按一次**REC ●**便會增加錄製時間30分鐘。
→ 錄放影機，將在預設時間停止錄製並自動關機。
- 若閣下錯誤輸入資料，當顯示屏顯示錄製時間時，按**STOP ■**刪除輸入資料。
- 若要在錄製過程中，查閱餘下的錄製時間，可按**SYSTEM-MENU**。

提示：若要使用其他DVD影碟機，播放DVD+R，請參閱“完成錄製光碟（DVD+R）”一節。

刪除錄製片段

您可從 DVD+R(W)刪除特定的錄製片段。

- 1 放入已錄製的DVD+RW或未完成錄製的DVD+R光碟。
→ 在電視顯示“圖像目錄”或光碟內容功能表。
 - 2 使用 ◀▶▲▼ 選擇在功能表上的輸入項目。
 - 3 按遙控器相對的顏色編碼按鈕以選擇 { **Delete** }（刪除）。
→ 當前的錄製片段，將被刪除。
→ 只有 DVD+RW 才可在這裡進行新的錄製。
- 要刪除所有錄製片段，請參閱第51~52頁的“進入優先選項 - 光碟”，然後選擇 { **Delete all** }（全部刪除）。

提示：若要使用其他DVD影碟機，播放DVD+R，請參閱“完成錄製光碟（DVD+R）”一節。

定時錄製功能

中文

簡介

使用“定時錄製功能”，DVD錄放影機會自動在稍後日期/時間，開始和停止錄製影片。DVD錄放影機會在指定時間，切換至正確的電視節目號碼，然後開始錄製。

您可以使用本DVD錄放影機，在15天內預設多達**6個錄製時間**。

開始之前，請確定已經正確設定時鐘。

若尚未設定時鐘，當您按TIMER按鈕時，將會顯示“Timer-Date”功能表。

要建立預校時間錄製節目，DVD錄放影機需要知道下列資料：

- 需要錄製節目的日期
- 電視頻道的節目號碼。
- 開始和停止錄製的時間
- 錄製模式（M1/M2/M2x/M3/M4/M6/M7/M8），請參閱第34頁。

預校時間錄製程式

- 1 啟動電視電源。選擇電視的正確視頻輸入頻道。
- 2 按遙控器的TIMER按鈕。
→ 將會顯示預較時間錄製概覽。
- 若未設置時間，在螢幕會出現{ **Time and Date** }（日期和時間）功能表，詳情請參閱第25頁。
- 3 按遙控器相對的顏色編碼按鈕，並選擇{ **New Timer** }。
→ 將會顯示預較時間錄製的畫面。

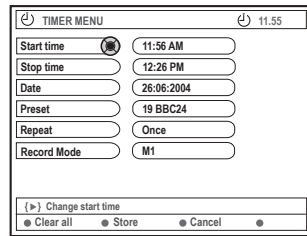

- 4 按▲▼選擇在功能表的輸入項目，然後按▶確認。
- 5 按▲▼選擇項目或進行資料輸入（字母/數目）。
→ 如須要，按◀▶進入前一個或下一個項目字段。

{ **Start time** }（開始時間）
- 輸入開始錄製時間，然後按 **OK** 確定。

{ **Stop time** }（停止時間）
- 輸入停止錄製時間，然後按 **OK** 確定。

{ **Date** }（日期）
- 輸入錄製電視節目的日期(日/月/年)，然後按 **OK** 確定。

提示： 若要使用其他DVD影碟機播放DVD+R，請參閱“完成錄製光碟（DVD+R）”一節。進行預校時間錄製期間，按 **STANDBY-ON** 按鈕，將會停止錄製。

定時錄製功能（續）

父母

{Preset} (預設)

- 輸入預設頻道，然後按 **OK** 確定。

{Repeat} (重複)

- 選擇 {Weekly} (每週)、{Once} (一次) 或 {Mon-Fri} (週一 - 週五) 進行錄製，然後按 **OK** 確定。

{Record Mode} (錄製模式)

- 選擇錄製模式，然後按 **OK** 確定。請參閱第 33~34 頁的“錄製設定 - 錄製模式”一節。

- 若要清除預校時間錄製項目，按遙控器上相對的顏色編碼按鈕，並選擇 {Clear all} (清除)。
→ 預校時間功能表的所有設定，將被清除。
- 若要取消預校時間錄製程式，按遙控器上相對的顏色編碼按鈕，並選擇 {Cancel} (取消)。
→ 將會顯示預校時間錄製概覽。
- 6 按遙控器上相對的顏色編碼按鈕，並選擇 {Store} (存儲)。
→ 系統會儲存預校時間錄製資料，然後回到預校時間錄製概覽畫面。
- 7 要退出操作，按 **TIMER** 按鈕。
- 8 放入DVD+R(W)。
- 9 按 **STANDBY-ON** 按鈕，關閉DVD錄放影機。
→ DVD 錄放影機必須在備用模式，才能使用時間錄製節目。若不在備用模式，在開始錄製節目前 10 分鐘，DVD 錄放影機，會出現提示訊息。
→ 如你不理會此警告訊息，在啟動程式錄影時，本 DVD 機會自動切換至備用模式。
→ 若設定定時錄製程式後，“**TIMER**”圖標，將會在顯示屏出現。

醒目小貼士：

- 將定時錄製的開始時間，設定至節目開始前的一分鐘，確保可錄製整個節目，因為影碟需要 30 秒作錄製準備。
- 要從外置的輸入源 {CAM2} (相機 2) 進行定時錄製節目，是不可能的。

預校時間錄製衛星接收器 / 纜線盒的電視節目

若閣下使用“IN-EXT2”連接、S-VIDEO (Y/C)或VIDEO (CVBS)(參閱第 12 頁)，將衛星接收器 / 纜線盒接駁到 DVD 錄放影機，請按照以下步驟，設定預校時間錄製程式。

- 1 在衛星接收器/纜線盒，選擇需要錄製的頻道。
- 2 使用所需資料，設定預校時間錄製程式。請重複第38~39頁的“預校時間錄製程式”的 1 至 9 步驟。

{Preset} (預設)

- 選擇 {EXT2} 為輸入頻道來源。

- 3 請保持衛星接收器/纜線盒啟動以便進行錄製。

提示： 若要使用其他DVD影碟機播放DVD+R，請參閱“完成錄製光碟 (DVD+R)”一節。進行預校時間錄製期間，按 **STANDBY-ON** 按鈕，將會停止錄製。

定時錄製功能（續）

使用 G-Code® 系統，設定錄製程式

使用這個錄製程式，您只需輸入最多 9 位數字的 G-Code® 號碼，便可錄製電視節目，因 DVD 錄放影機所需的全部資訊，都具備在程式號碼中。

- 1 啟動電視，選擇正確的視頻輸入頻道。
- 2 按遙控器的**TIMER**。
→ 出現定時錄製概覽。

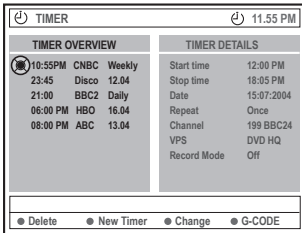

- 3 按遙控器的相對顏色編碼按鈕以選擇 { **G-Code** }。
→ 出現 G-CODE 輸入畫面。

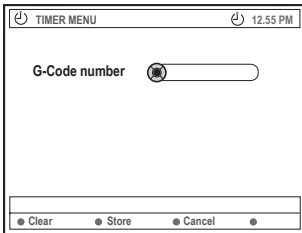

- 4 使用**字母數字鍵盤0-9**，以輸入G-Code號碼。
(例如：5-312-4 或 5,312 4，鍵入”53124”)。
→ 這個號碼最多長達 9 個數字，您可在載有電視節目表的雜誌中，在節目的開始時間旁邊，找到這個號碼。

- 要清除G-Code®輸入資料，按遙控器的相對顏色編碼按鈕以選擇 { **Clear** } (清除) 按鈕。
- 要取消G-Code®程式，按遙控器的相對顏色編碼按鈕以選擇 { **Cancel** } (取消) 按鈕。
→ 出現定時錄製概覽。
- 5 按 **OK** 確定然後按遙控器的相對顏色編碼按鈕以選擇 { **Store** } (存儲)。
→ 系統會儲存定時輸入，並返回定時錄製概覽畫面。
- 若資料丟失或不存，您可能須要輸入更多資料。請跟從電視上的指示。
- 若您希望作出改動，使用 ◀▶▲▼，以選擇合適的輸入欄位。如有須要，請使用▲▼或**字母數字鍵盤0-9**進行更改。
- 6 要退出設定，按 **TIMER**。
- 7 放入一張DVD+R(W)光碟。
- 8 按 **STANDBY-ON**，以關閉DVD錄放影機。
→ DVD 錄放影機必須在備用模式，才能使用時間製錄製節目。若不在備用模式，在開始錄製節目前 10 分鐘，DVD 錄放影機，會出現提示訊息。
→ 如你不理會此警告訊息，在啟動程式錄影時，本 DVD 機會自動切換至備用模式。
→ 若您設定了定時錄製程式，顯示屏上會亮起“**TIMER**”圖標。

提示： 若要使用其他DVD影碟機播放DVD+R，請參閱“完成錄製光碟（DVD+R）”一節。進行預校時間錄製期間，按 **STANDBY-ON** 按鈕，將會停止錄製。

定時錄製功能（續）

以
母

更改錄製程式

- 1 啟動電視，在電視選擇正確的視頻輸入頻道。
- 2 按遙控器的**TIMER**。
→ 出現定時錄製概覽。

TIMER OVERVIEW			TIMER DETAILS	
19:55PM	CNBC	Weekly	Start time	12:00 PM
23:45	Disco	12.04	Stop time	16:05 PM
21:00	BBC2	Daily	Date	15:07:2004
06:00 PM	HBO	16.04	Repeat	Once
08:00 PM	ABC	13.04	Channel	199 BBC24
			VPS	DVD HQ
			Record Mode	Off

● Delete ● New Timer ● Change ● G-CODE

- 3 按 ▲▼ 選擇您想更改的預校時間節目。
- 4 按遙控器的相對顏色編碼按鈕以選擇 { **Change** }（變更）。
→ 出現預校時間節目的定時輸入畫面。
- 5 請跟從第38~39頁“錄製程式”一節的 4-8 步驟，作出須要的改動。

刪除設定的錄製程式

- 1 啟動電視，在電視選擇正確的視頻輸入頻道。
- 2 按遙控器的**TIMER**。
→ 出現定時錄製概覽。
- 3 按 ▲▼ 選擇您想刪除的定時程式。
- 4 按遙控器的相對顏色編碼按鈕以選擇 { **Delete** }（刪除）。
→ DVD 錄放影機會從清單中，刪除現時所選的定時錄製程式。

提示： 若要使用其他DVD影碟機播放DVD+R，請參閱“完成錄製光碟（DVD+R）”一節。進行預校時間錄製期間，按 **STANDBY-ON** 按鈕，將會停止錄製。

編輯／完成錄製

中文

關於編輯

您可以從編輯功能表畫面中，更改已錄製的DVD+RW光碟或尚未完成錄製的DVD+R光碟的內容和設定。相片編輯，則限於編輯相卷或照片相冊上的資料。這些編輯改動，可在DVD錄放影機上進行，但當您在其他DVD影碟機上播放光碟時，則可能看不到這些改動。

編輯功能表包括下列可編輯的項目：

- DVD+R(W)的光碟名稱
- 使DVD相互兼容（只適用於DVD+RW）
- 完成錄製光碟（只適用於DVD+R）
- DVD+R(W)的標題名稱
- 視頻編輯

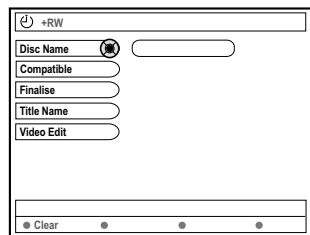

顏色編碼按鈕功能

在編輯模式中，您可通過遙控器的顏色編碼按鈕，操作多項功能。

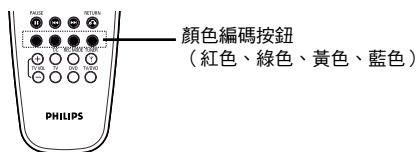

這些功能，均顯示在功能表的底部。

{ **Clear** } (清除)

- 按此按鈕，清除現時輸入的功能表項目。

圖像目錄

圖像目錄顯示DVD+RW或DVD+R光碟上的錄製內容。

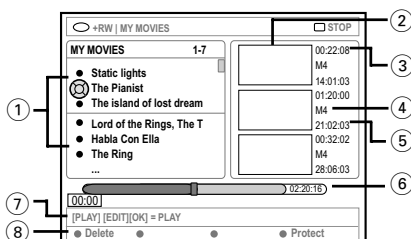

圖像目錄，展示每個您儲存的錄製資料：

- ① 錄製名稱（或頻道號碼和時間）。
- ② 標題的圖像目錄
- ③ 錄製長度
- ④ 錄製模式
- ⑤ 錄製日期
- ⑥ 光碟列（展示錄製內容、被刪除的標題、受保護標題和在光碟末端的空白空位）
- ⑦ 支援功能指引
- ⑧ 4個顏色編碼按鈕支援功能

提示： 在已完成錄製的DVD+R光碟上，不能進行錄製和編輯操作。
按 **RETURN** 返回到上一個功能表項目。按 **EDIT** 退出功能表。

更改光碟／標題名稱

- 1 放入已錄製的DVD+RW或未完成錄製的DVD+R光碟。
→ 在電視出現圖像目錄或光碟內容功能表。
- 2 按遙控器的 **EDIT**。
→ 出現編輯功能表。
- 3 按 ▲▼，在功能表選擇 { **Disc name** }
（磁碟名稱）或 { **Title name** }（標名）。
- 4 按 ▲▼ 以更改字母／數字，或使用**字母數字鍵盤0-9**進行輸入。
→ 按 ◀▶ 移至上一個或下一個字段。
- 5 按**OK**以確定改動。
→ 資料面板已被更新。

令編輯內容可相互兼容 (DVD+RW)

此功能可使DVD+RW的編輯版本，能相互兼容。要令編輯資料，能在其他DVD影碟機看見，請進行下述操作。

- 1 放入已錄製的DVD+RW光碟。
→ 在電視出現圖像目錄或光碟內容功能表。
- 2 按遙控器的 **EDIT**。
→ 出現編輯功能表。
- 3 按 ▲▼，在功能表選擇 { **Compatible** }
（相容），然後按 **OK** 確定。

醒目小提示：

- 若沒有出現 { *Compatible* }（相容）供選擇，則表示光碟，已經可以相互兼容。

完成錄製光碟（DVD+R）

要在DVD影碟機上播放DVD+R，此功能是必須的。否則，DVD+R只能在本DVD錄放影機上播放。

在完成錄製後，便不能再次在光碟上，進行錄製或編輯。在完成錄製光碟前，請確定您已經完成了所有的錄製和編輯程序。取消DVD+R完成錄製的功能，是不可能的。

- 1 放入未完成錄製的DVD+R光碟。
→ 在電視上，出現圖像目錄或光碟內容功能表。
- 2 按遙控器的**EDIT**。
→ 出現編輯功能表。
- 3 按 ▲▼，在功能表中選擇 { **Finalise** }
（錄製完成），然後按**OK**以確定。
→ 會出現對話盒，以顯示所需的處理時間。
→ 一旦完成錄製，便會出現圖像目錄。

提示： 在已完成錄製的DVD+R光碟上，不能進行錄製和編輯操作。
按 **RETURN** 返回到上一個功能表項目。按 **EDIT** 退出功能表。

編輯／完成錄製（續）

視頻編輯

在編輯視頻模式中，不管錄製的內容有否被隱藏，本 DVD 錄放影機，都會播放整個錄製內容。

- 1 放入已錄製的 DVD+RW 光碟或未完成錄製的 DVD+R 光碟。
→ 在電視上出現圖像目錄。
- 2 按 ▲▼ 以選擇錄製內容。
- 3 按遙控器的 **EDIT**。
→ 出現編輯功能表。
- 4 按 ▲▼，在功能表中，選擇 { **Video edit** }（視訊編輯），然後按 **OK** 確定。
→ 出現視頻編輯功能表。
或
- 當您正在播放已錄製的 DVD+R(W) 時，您可按 **EDIT**，直接進入視頻編輯功能表。

光碟列



關於光碟列

在光碟列中，錄製片段播放的指標，代表光碟的實際播放位置。

隱藏不需要的畫面

您可選擇在播放時，將某些畫面隱藏（例如跳越廣告），或使它們再次可見。

- 1 跟從第 44 頁“視頻編輯”一節的步驟 1~4。
- 2 按 **PLAY** ▶ 或 ◀▶ 搜尋你想隱藏章節的開端部分。
→ 只有在一個標題內，才能進行章節選擇，切記不要跳到下一個標題去。
- 3 按遙控器的顏色編碼按鈕，然後選擇 { **Hide** }（隱藏）。
→ 該功能會設定需要隱藏的章節
→ 只有退出視頻編輯模式，才會看見隱藏的章節。

取消隱藏的章節

- 4 按 ◀▶ 或 ▶▶，以搜尋您想取消隱藏的畫面起點。
- 5 按遙控器的相對顏色編碼按鈕，以選擇 { **Show** }（取消隱藏）。
→ 該功能會設定需要顯露的章節。

提示： 在已完成錄製的 DVD+R 光碟上，不能進行錄製和編輯操作。
按 **RETURN** 返回到上一個功能表項目。按 **EDIT** 退出功能表。

編輯章節（合併／分割／隱藏）

- 1 開始播放已錄製的DVD+RW光碟，或未完成錄製的DVD+R光碟。
- 2 按遙控器的**EDIT**。
- 3 按遙控器的相對顏色編碼按鈕以選擇 { **Chapter** }（章節）。
→ 出現章節編輯功能表。

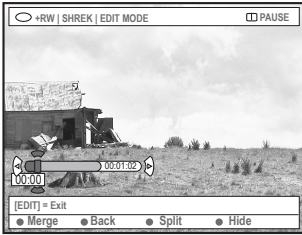

- 4 按遙控器的相對顏色編碼按鈕，進行編輯。

{ Merge }（合併）

- 選擇此功能，可將現時的章節和前一個章節合併。

若這兩個章節都是隱藏的，則合併後的章節，也會被隱藏。若只有一個章節是隱藏的，那合併後的章節，將不會被隱藏。

{ Back }（退回）

- 選擇此功能，將返回上一個畫面。

{ Split }（分開）

- 選擇此功能，可插入一個章節標記，它會將現時的章節，分割成兩部份。當正在播放的章節，具有隱藏標記時，則兩個新的章節，都會被隱藏。

{ Hide }（隱藏）

- 選擇此功能，可將現時的章節隱藏。

編輯標題（劃分／附加／圖像目錄）

- 1 開始播放已錄製的DVD+RW光碟，或未完成錄製的DVD+R光碟。
- 2 按遙控器的 **EDIT** 按鈕。
- 3 按遙控器的相對顏色編碼按鈕，以選擇 { **Title** }（標題）。
→ 出現標題編輯功能表。



- 4 當你找到要作為編輯標題的場景，請按在遙控器的顏色編碼按鈕以進行編輯操作。

{ Divide }（分割）（只適用於DVD+RW）

- 選擇此功能，可將現時的標題，劃分成兩個新的標題。每個新的標題，都會有自己的圖像目錄。

警告！您一旦劃分了標題，便不能將它還原。

{ Back }

- 選擇此功能，返回上一個畫面。

{ Index Pic. }

- 選擇此功能，可將現時的畫面，用作標題的圖像目錄。

注意：在圖像目錄中，通常的第一格畫面，會被顯示為該標題的圖像目錄。

{ Append } - 只適用於DVD+RW

- 選擇此功能，可將附加的片段，附加到現存片段的播放位置上。繼續步驟 5~7。

提示： 在已完成錄製的DVD+R光碟上，不能進行錄製和編輯操作。
按**RETURN**返回到上一個功能表項目。按**EDIT**退出功能表。

編輯／完成錄製（續）

只適用於附加錄製：

- 按▲▼選擇要附加的輸入頻道：{電視頻道}、{EXT1}、{EXT2}或{CAM1}。
- 按 **REC** ●，開始附加錄製。
警告！一旦錄製開始，從播放點往後的位置中，任何以前的錄製影片，都會被覆寫。
- 要停止附加錄製，請按**STOP** ■。

刪除章節標記

您可選擇刪除現時錄製片段的所有章節標記。

- 跟從第44頁“視頻編輯”一節的步驟 ①~③。
- 按遙控器的相對顏色編碼按鈕以選擇 { **No Chapters** }（無章節）。

相片編輯

在 DVD+R (W) 上的相片 (JPEG 圖像)。

可編輯的資料項目有：

- 現時選定項目的標題
- 相冊名稱
- 相片日期

- 放入已錄製的DVD+RW光碟，或未完成錄製的DVD+R光碟。
- 使用 ◀▶ ▲▼，在功能表中，選擇輸入項目。
- 按遙控器的 **EDIT**。
→ 出現相關的編輯功能表。
- 按 ▲▼，以更改字母／數字，或使用 **字母數字鍵盤0-9**作出輸入。
→ 按 ◀▶，移至上一個或下一個輸入字位。
- 按 **OK** 以確定改動。
→ 資料面板已被更新。

在播放相片(JPEG 圖像)期間，

你可修改相片的顯示，但不可將改變的資料，儲存在影碟中。

- 在播放期間，按**EDIT**。
- 按 ▶，在畫面選擇 { **Photo options** } (相片任選)，然後按▼選擇 { **Filter** } (篩檢程式) 或 { **Colour Adjust** } (色彩調節)。
- 按 ▶ 進入功能表，然後按 ▲▼ 選擇可用的設定。

醒目小提示：

- 音頻內容是不可能進行編輯的。

關於組織 JPEG 影像的資料，請參閱第 48~50 頁“瀏覽影像光碟”一節。

提示： 在已完成錄製的DVD+R光碟上，不能進行錄製和編輯操作。
按**RETURN**返回到上一個功能表項目。按**EDIT**退出功能表。

瀏覽光碟

使用在螢幕稱為媒體瀏覽器的控制台，您可檢視和管理在光碟內可能存在的內容。

- 在DVD錄放影機放入光碟。
→ 在電視出現圖像目錄或光碟內容功能表。

(DVD的影碟例子) (DVD+RW的光碟例子)

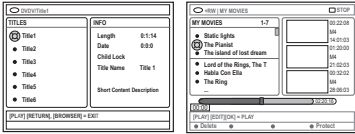

- 另外，您亦可按下遙控器的**BROWSER**，進入光碟內容功能表。
- 按 **▶** 移至功能表的上／下一級資料（例如：SOURCE、ALBUM、TRACK）。

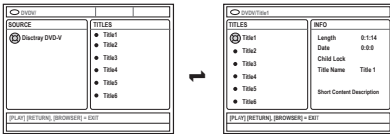

- 按 **▲▼**，檢視已選標題／章節的詳細概覽。
→ 內容將被顯示在兩個畫面中，左畫面顯示媒體的標題，而右畫面則顯示現時標題的資料。
- 要開始播放現時的標題，按 **PLAY ▶**。
- 要更改光碟內容的資料，按**EDIT**（請參閱第43頁“更改光碟／標題名稱”一節）。

醒目小提示：

- 若您已在系統功能表中啟動了“自動播放”功能（優先功能），當您放入光碟時，畫面會顯示內容概覽。
- 對於不同類型的媒體，在顯示屏出現的資料，會有所不同。

顏色編碼按鈕功能

在媒體瀏覽器模式中，您可透過遙控器的顏色編碼按鈕，操作多個功能。

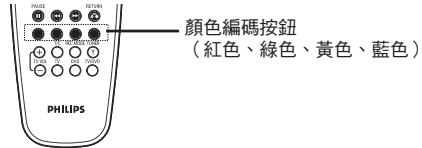

顏色編碼按鈕
(紅色、綠色、黃色、藍色)

這些功能顯示在功能表的底部。

- { **Delete** } (刪除)
 - 刪除現時選定的功能表項目。
- { **Protect** } / { **Unprotect** } (保護 / 除去保護)
 - 保護 / 取消在 DVD+RW 已選標題的保護功能。若光碟加入保護功能，便不可能進行蓋寫或編輯已錄製的標題。
- { **To Album** } (至相冊)
 - 將相片添加到照片相冊中。
- { **Select** } (選擇)
 - 添加到選擇中。
- { **Select All** } (全選)
 - 添加所有項目到選擇中。
- { **Move** } (移動)
 - 在照片相冊內移動相片。
- { **Remove** } (移除)
 - 消除清單中選定的項目。
- { **Rotate** } (旋轉)
 - 以順時針 90 度的增量，旋轉選定的相片。
- { **Zoom** } (縮放)
 - 啟動縮放模式。
- { **Cancel** } (取消)
 - 取消操作。

提示：按 **RETURN** 返回上一個功能表項目。按 **BROWSER** 退出功能表。

使用瀏覽器（續）

瀏覽影像光碟

媒體瀏覽器讓您檢視 JPEG 影像光碟、或以幻燈片模式，播放或將影像，儲存在相冊中。

根據 JPEG 檔案的參數而定，您可將最多 100 張的 JPEG 相片，從本 DVD 錄放影機，儲存到 DVD+RW 或 DVD+R 的相冊中。

透過遙控器的顏色編碼按鈕，它所支援的功能，將顯示在光碟內容功能表的底部。

將圖片添加到相冊中

照片卷是用作儲存原本的 JPEG 影像的文件夾，並且受到保護的。它與傳統的 35 毫米相機菲林是類似的。照片卷會在數碼相機中被自動建立。

照片相冊包括照片卷上的不同影像。您可刪除一個照片相冊，而不會刪除照片卷的影像。

- 1 按遙控器的 **BROWSER**。
→ 出現光碟內容功能表。
- 2 按 ◀▶ 選擇照片卷功能表，並按 ▲▼ 以選擇您想要的照片卷文件夾。

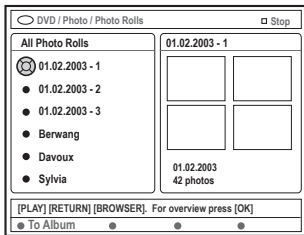

- 3 按 **OK** 以顯示影像概覽。
→ 出現 12 卷的小影像畫面。

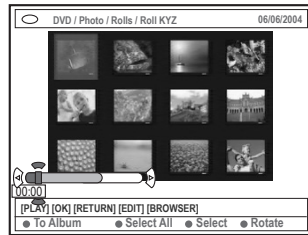

- 4 使用 ◀▶ ▲▼，選擇您希望添加到照片相冊中的相片。
→ 要作出多次的選擇，請按下遙控器的相對顏色按鈕以選擇 **{ Select }**（選擇），並確定每個您選定的相片。
→ 選擇 **{ Select All }**（全選），將所有相片，添加到選擇中。
→ 選擇 **{ Rotate }**（旋轉），以順時針 90 度的增量，旋轉您選定的相片。
- 5 按遙控器的相對顏色按鈕，以選擇 **{ To Album }**（至相冊）。
→ 出現“Add to Photo Album”功能表。
- 6 按 ▲▼ 選擇一個相冊，或建立您想將相片添加在內的新照片相冊文件夾，然後按 **OK** 確定。
→ 選定的相片，已被儲存到照片相冊中。

醒目小提示：

- 不要擔心圖片的次序，您可日後在照片相冊中，改變它的位置。

提示：按 **RETURN** 返回上一個功能表項目。按 **BROWSER** 退出功能表。

更改照片相冊內的影像次序

您可重新安排照片相冊中的影像位置，以便建立您想要的幻燈片次序。照片卷中的影像，次序會保持不變。

- 1 按遙控器的**BROWSER**。
→ 出現光碟內容畫面。
- 2 按 ◀▶ 以選擇照片相冊功能表，並按 ▲▼ 以選擇您想要的相冊文件夾。

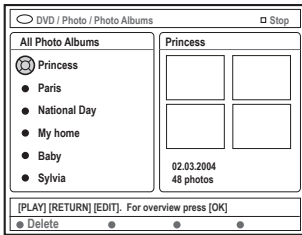

- 3 按 **OK** 以顯示影像概覽。
→ 出現 12 卷小影像畫面。

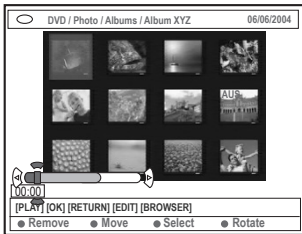

- 4 使用 ◀▶▲▼，選擇您希望移動到不同位置的相片。
→ 要進行多次的選擇，按遙控器的相對顏色按鈕以選擇 { **Select** }（選擇），並確定每張您選定的相片。
→ 選擇 { **Rotate** }（旋轉），以順時針 90 度的增量，旋轉您選定的相片。

- 5 按遙控器的相對顏色按鈕以選擇 { **Move** }（移動）。
→ 在功能表上，出現一個“導航器”，讓您在相片之間，選擇位置。
- 6 使用 ◀▶▲▼，將“導航器”在功能表的周圍移動，並按 **OK**，以確定將照片插入的位置。
→ 要取消移動操作，並返回原本的輸入點，請按下遙控器的相對顏色按鈕，以選擇 { **Cancel** }（取消）。

刪除照片相冊

- 1 按遙控器的**BROWSER**。
→ 出現光碟內容的畫面。
- 2 按 ◀▶ 以選擇照片相冊功能表，並按 ▲▼ 選擇要刪除的照片相冊文件夾。
- 3 按遙控器的相對顏色按鈕以選擇 { **Delete** }（刪除）。

刪除照片相冊中的影像

- 1 跟從第49頁“更改照片相冊中的影像次序”一節的 ①~④ 步驟。
- 2 使用 ◀▶▲▼，選擇您希望刪除的相片。
→ 要作出多次的選擇，按遙控器的相對顏色按鈕以選擇 { **Select** }（選擇），並確定每個您選定的相片。
- 3 按遙控器的相對顏色按鈕以選擇 { **Remove** }（移除）。

提示：按 **RETURN** 返回上一個功能表項目。按 **BROWSER** 退出功能表。

使用瀏覽器 (續)

更改幻燈片設定

您可根據個人需要，調整各種幻燈片設定。

- 1 按遙控器的**BROWSER**。
→ 出現光碟內容的畫面。
- 2 按 ◀▶ 選擇照片卷／照片相冊功能表，並按 ▲▼ 選擇您想要的照片卷／相冊文件夾。
- 3 按 **PLAY▶** 動幻燈片播放。



{ Zoom } (縮放)

- 選擇此功能，啟動縮放模式。

在縮放模式中，

- 使用 ◀▶ ▲▼，在縮放的影像上，上下左右移動鏡頭。
- 重複按下相對顏色的 { Zoom Out } (縮小) 或 { Zoom In } (放大) 按鈕，選擇您想要的縮放比例 (2x、4x、8x)。
- 選擇 { End } (結束) 退出縮放模式。

{ Repeat } (重複)

- 選擇此功能，在啟動或關閉重複模式之間，進行切換。

{ Speed Down } / { Speed Up } (加速 / 減速)

- 選擇此功能，更改幻燈片的放映速度：
 - { SLOW } (慢速) - 10 秒鐘時距、
 - { MEDIUM } (中速) - 5 秒鐘時距、
 - { FAST } (快速) - 3 秒鐘時距。

保護已錄製的標題 (DVD+RW)

您可選擇保護在 DVD+RW 的已錄製標題以防止意外刪掉錄製的影片。

- 1 放入已完成錄製的 DVD+RW 光碟。
- 2 按遙控器的**BROWSER**。
→ 畫面將會出現光碟功能表內容。
- 3 按 ▲▼，選擇已錄製標題。
- 4 按遙控器的相對顏色編碼按鈕 { Protect } (保護)。
- 若你想蓋寫或編輯受保護的標題，請按相對的顏色編碼按鈕以選擇 { Unprotect } (除去保護)。

提示：按 **RETURN** 返回上一個功能表項目。按 **BROWSER** 退出功能表。

系統功能表 - 優先選項

父母

進入優先選項

- 1 啟動電視機。選擇在電視的正確視頻輸入頻道。
- 2 按遙控器的**SYSTEM-MENU**。
→ 在電視上出現系統功能表。
- 3 按 **▼** 以選擇 { **Preferences** } (偏好選項)。

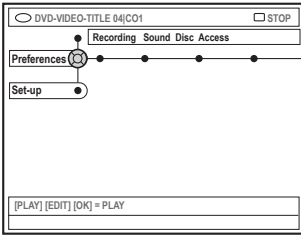

- 4 重複按 **▶**，從 { **Preferences** } (偏好選項) 選擇其中一項，並按 **▼**，選擇您想調校的設定。
→ 下一頁提供了調校設定的指示。
- 5 按 **▶**，進入當中選項，並使用 **◀▶▲▼** 進行選擇。
→ 若功能表中的選擇變成灰色，表示沒有提供該功能，或在現時狀態下，不能作出更改。
- 6 按 **◀** 確定。
- 7 要退出設定，按**SYSTEM-MENU**。

錄製

有關此功能表的更多資料，請參閱第 33~35 頁“錄製設定”一節。

聲音

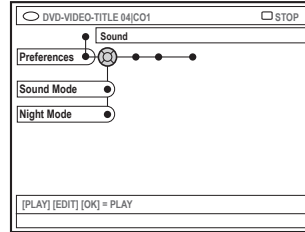

{ **Sound mode** } (音效模式)

您可從以下設定出選擇，當器材連接到模擬輸出 (L/R AUDIO OUT) 時，聲音是如何播放的。

- { **Stereo** } (立體聲)：從左和右聲道收聽聲音。當 DVD 錄放影機連接至立體聲電視時，可以使用這個設定。
- { **Surround** } (環繞)：適用於與杜比環繞聲相互兼容的音響設備。杜比數碼和 MPEG-2 多頻道會被混合至與杜比環繞聲相互兼容的兩聲道輸出信號。

{ **Night mode** } (夜間模式)

讓您在低音量來優化聲音動態。在安靜的環境中，此模式可造成較少的干擾。此設定只適用於 DVD 具備杜比數碼音頻功能。

- { **On** } (打開)：選擇此功能以調和音量。高音量的輸出會變得柔和，而低音量的輸出，會被提升至可聽見的水平。
- { **Off** } (關閉)：當您想享用帶有全動態範圍的環繞聲音時，可選擇此項。

提示：劃有底線的是原廠設定。

按 **◀** 回到上一個功能表項目。按 **SYSTEM-MENU** 退出功能表。

系統功能表 - 優先選項 (續)

光碟

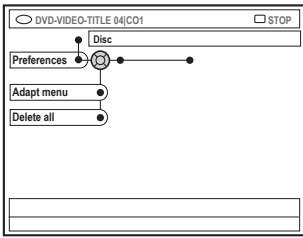

{ Adapt menu } (調整功能表)
若一張 DVD+RW 光碟，是在電腦驅動程式或另一部 DVD 錄放影機錄製的，則圖片索引畫面，可能不會被正確顯示。此功能可讓您更改光碟的格式。

- 選擇 **{ Adapt menu }** (調整功能表) 並按 **OK**。
在電視上會出現一個確定操作的訊息，再次按 **OK**，繼續進行。否則，按 **◀** 退出操作。

{ Delete all } (全部刪除)
讓您從現時的 DVD+RW 或 DVD+R，刪除所有的錄製內容。

- 選擇 **{ Delete all }** (全部刪除) 並按 **OK**。
在電視上，會出現一個確定用戶操作的訊息，再次按 **OK** 繼續進行。否則，按 **◀** 退出。

進入

有關此功能表的更多資料，請參閱第 56~57 頁“設定限制進入觀賞功能”一節。

功能

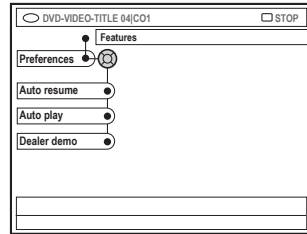

- { Auto resume }** (自動還原)
自動恢復功能，對於您最後播放的 20 張 DVD 和 CD，產生作用。
- **{ On }** (打開)：在您最後一次停止播放光碟的位置，恢復播放。
 - **{ Off }** (關閉)：在光碟的開端，開始播放。

- { Auto Play }** (自動播放)
當自動播放是在啟動狀態時，DVD 錄放影機會直接自動播放光碟。
- **{ On }** (打開)：當放入光碟後，DVD 錄放影機會立即自動開始播放。
 - **{ Off }** (關閉)：當放入光碟後，在電視會立即出現對話盒。

- { Dealer demo }** (經銷商示範模式)
讓您根據以下選項，顯示您的示範片段：
- **{ Off }** (關閉)：關閉經銷商模式
 - **{ On }** (打開)：當在備用模式，DVD 錄放影機顯示板，將出現由系統提供的不同功能。

提示：劃有底線的是原廠設定。
按 **◀** 回到上一個功能表項目。按 **SYSTEM-MENU** 退出功能表。

進入設定選項

- 1 啟動電視機，選擇正確視頻輸入頻道。
- 2 按遙控器的**SYSTEM-MENU**。
→ 在電視上出現系統功能表。
- 3 重複按 **▼** 以選擇 { **Set-up** } (設定)。
→ 播放會暫停。

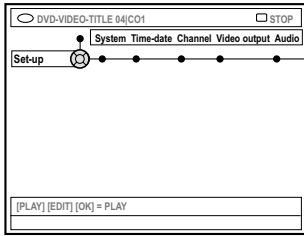

- 4 重複按 **▶**，從 { **Set-up** } (設定) 選擇其中一項，並按 **▼**，選擇您想調較的設定。
→ 在後面的頁數中，有提供調較設定的指示。
- 5 按 **▶** 進入當中選項，並使用 **◀▶ ▲▼** 作出選擇。
→ 若功能表中的選擇，變成灰色，則表示沒有提供該功能，或在現時的狀態下，不能作出更改。
- 6 按 **◀** 確定。
- 7 要退出操作，請按**SYSTEM-MENU**。

系統

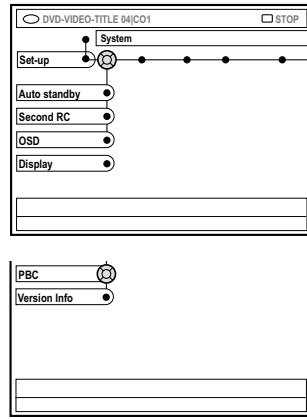

{ **Auto standby** } (自動進入備用)

這是一個省電功能，當光碟已停止播放或是在瀏覽模式，若您在 15 分鐘內，沒有按下任何按鈕，系統會自動切換至備用模式。

- { **On** } (打開)：啟動自動備用模式。
- { **Off** } (關閉)：關閉自動備用模式。

{ **Second RC** } (第二 R C)

讓您使用第二個遙控器，控制 DVD 錄放影機。

- { **On** } (打開)：准許第二個遙控器操作。
- { **Off** } (關閉)：取消第二個遙控器操作。

提示：劃有底線的是原廠設定。

按 **◀** 回到上一個功能表項目。按 **SYSTEM-MENU** 退出功能表。

系統功能表 - 設定 (續)

{ OSD }

選擇在螢幕顯示的資訊級別。

- { **Full** } (完全) : 使用 DVD 錄放影機時, 會顯示完整資訊。
- { **Reduced** } (已減) : 求助文字和顏色按鈕欄, 將從畫面移除
- { **Normal** } (普通) : 求助文字, 將從功能表中移除。

{ Display } (顯示)

讓您更改 DVD 錄放影機的顯示屏的亮度。

- { **Bright** } (亮) : 正常亮度。
- { **Dimmed** } (較暗) : 中等亮度。
- { **Off** } (關閉) : 關閉顯示屏顯示。

{ PBC } (只適用於 Video CD)

重播控制功能, 可讓您可按照螢幕的功能表, 以互動形式播放 VCD (2.0)。

- { **On** } (打開) : 當你放入 VCD 時, 電視便會出現索引功能表 (如有)。
- { **Off** } (關閉) : VCD 會跳越索引功能表, 直接由第一章的開端播放。

{ Version Info }

提供產品軟件資訊以便日後進行網上軟件升級。

時間—日期

關於此功能表的更多資料, 請參閱第 25 頁的“設定間和日期”一節。

模擬頻道

關於此功能表的更多資料, 請參閱第 22~24 頁的“設定電視頻道程式”。

視頻輸出

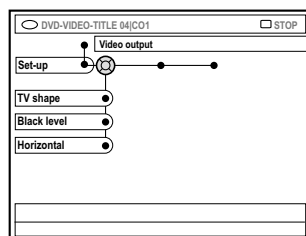

{ TV shape } (電視畫面形狀)

畫面形狀, 可以調較至配合你的電視形狀。

- { **4:3 letterbox** } "闊螢幕"

顯示, 頂部和底部各有一條黑欄。



- { **4:3 panscan** } 顯示全

景影像, 不適合的兩側, 將被刪除。

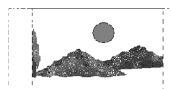

- { **16:9** } 適用於闊螢幕

電視 (畫面比率 16:9)。



{ Black level } (黑階)

NTSC 制式光碟, 調較顏色動態。

- { **Normal** } (普通) : 正常顏色對比。
- { **Enhance** } (加強) : 增強顏色對比及提高與 NTSC 兼容的 DVD 影像亮度。

{ Horizontal } (水平)

讓您在電視螢幕, 調較影像的水平位置。

- 按 ◀▶, 將滑動欄向左或向右滾動。當您滿意影像的位置時, 請按 **OK**。

提示: 劃有底線的是原廠設定。

按 ◀ 回到上一個功能表項目。按 **SYSTEM-MENU** 退出功能表。

系統功能表 - 設定 (續)

音頻輸出

將 DVD 錄放影機連接到電視和其他器材後，您可能需要更改數碼輸出設定。若您使用 DVD 錄放影機的，COAXIAL / OPTICAL 插孔時，只須調較數碼輸出。

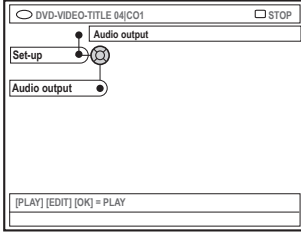

{ **Digital audio output** } (數位音訊輸出)

- { **All** } (全部) : 若你希望使用 COAXIAL 插孔，將 DVD 錄放影機，連接至具有內置多聲道解碼器的立體聲接收器時，可使用此按鈕。
- { **PCM only** } (限用 P C M 編碼) : 若連接的音響器材，不能對多聲道音頻進行解碼時，可選擇此按鈕，杜比數碼和 MPEG-2 多聲道信號，已轉換為 PCM (脈碼調制)
- { **Off** } (關閉) : 若你使用 AUDIO OUT 插孔，將 DVD 錄放影機，連接至電視或立體聲系統時，便可選擇此功能，以取消數碼音頻輸出。

語言

關於這個功能表的更多資料，請參閱第 25 頁的“設定語言”一節。

父母

提示：劃有底線的是原廠設定。

按 ◀ 回到上一個功能表項目。按 **SYSTEM-MENU** 退出功能表。

設定限制進入觀賞功能

關於限制進入觀賞功能

限制進入觀賞功能，規管觀看已超出您所設定等級的光碟。飛利浦不保證此項限制功能，可應用在所有光碟上。因此，飛利浦將不會負上任何與無意觀看光碟所帶來的責任。

設定或改變個人身份識別 (Pin) 密碼

如要播放被禁止的光碟，或被要求輸入 pin 碼時，請輸入 4 位數字的密碼。

- 1 按遙控器的 **SYSTEM-MENU**。
→ 在電視出現系統功能表。
- 2 按 ▼ 選擇 { **Preferences** } (偏好選項)。
- 3 重複按 ▶ 選擇 { **Access** } (存取)，然後按 ▼ 確定。
- 4 使用 **字母數位鍵盤 0-9**，輸入 4 位數字的密碼。
→ 當首次設定 pin 碼時，請輸入任何 4 位數字的密碼。然後，您必須再次輸入相同的 pin 碼，作出確定。
→ 若你忘記 4 位數字的 pin 碼，請使用在遙控器的 **字母數位鍵盤 0-9**，輸入 '1504'，然後按 **OK** 按鈕，接著，輸入任何 4 位數字密碼 2 次。
- 5 重複按 ▼，選擇 { **Change pin** } (更改 pin 碼)，然後按 ▶ 確定。

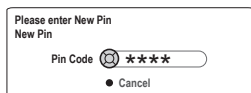

- 6 使用 **字母數位鍵盤 0-9**，輸入新的 4 位數字密碼，然後必須再次輸入相同的密碼作確定。
→ 要取消你的改變，按 ▼ 選擇 { **Cancel** } (取消) 並按 **OK** 按鈕確定。

啟動 / 關閉兒童鎖

此功能可以防止兒童觀看不適宜的影碟。本 DVD 錄放影機，可以儲存多達 50 張光碟設定。啟動此功能後，必須輸入 4 位數字的密碼，才可播放影碟。

- 1 按遙控器的 **SYSTEM-MENU**。
→ 在電視出現系統功能表。
- 2 按 ▼ 選擇 { **Preferences** } (偏好選項)。
- 3 重複按 ▶ 選擇 { **Access** } (存取)，並按 ▼ 確定。
- 4 使用 **字母數位鍵盤 0-9**，輸入 4 位數字密碼 (請參閱第 56 頁“設定或改變個人身份識別 (Pin) 密碼”) 一節。
- 5 按 ▼ 選擇 { **Child lock** } (兒童鎖)。
- 6 按 ▶ 選擇 { **On** } (打開) 或 { **Off** } (關閉) 設定，並按 ◀ 確認。
→ 若啟動兒童鎖功能，您需要輸入 4 位數字的密碼，才可播放鎖定的影碟。

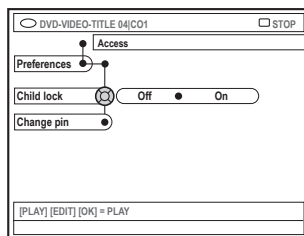

提示：按 ◀ 回到上一個功能表項目。按 **SYSTEM-MENU** 退出功能表。

設定限制進入觀賞功能（續）

另外，在瀏覽模式時，我們可鎖住影碟。

- 1 按在遙控器的**BROWSER**。
→ 畫面將會出現光碟功能表內容。
- 2 按在遙控器的顏色密碼按鈕，以選擇 { **Child lock** }（兒童鎖）。
→ 影碟現已被上鎖，當你放入影碟時，你必須在下次，輸入 4 位數字的 Pin 碼。

醒目小提示：

一雙層DVDs和多冊影碟的每一層／冊，可能具有不同的ID。為了將這些光碟完全解鎖，您必須獨立授權予每一層／冊。

授權觀看影碟

你可輸入 4 位數字的個人身份密碼(pin)，便可播放已上鎖的影碟，但只可播放一次。

- 1 放入影碟。
→ 若影碟被上鎖（兒童鎖被啟動），在電視畫面上，會出現 Pin 碼的輸入功能表。
- 2 使用**字母數字鍵盤0-9**，輸入4位數字的Pin碼（請參看56頁的“設定或改變個人身份識別（Pin）密碼”一節）。
→ 將會開始播放。

當你稍後決定將影碟永久解鎖：

- 請跟從「啟動/取消兒童鎖」一節的步驟，並在功能表選擇 {Off}。

提示：按 ◀ 回到上一個功能表項目。按 **SYSTEM-MENU** 退出功能表。

疑難排除

中文

警告

在任何情況下，用戶都不應自行修理本 DVD 錄放影機，因為這將會令您失去保養服務。切勿打開 DVD 機蓋，因為有觸電的危險。

若有故障發生，在帶備本 DVD 錄放影機尋求維修服務之前，請檢查下列各項。若您沒法按下列提示，解決問題，請向您的經銷商或飛利浦諮詢。

問題	解決方法
沒有電源。	<ul style="list-style-type: none">- 按 DVD 錄放影機前面板的 STANDBY 按鈕以啟動系統。- 確保交流電插座有電源供應。
在顯示屏上出現“IS THE TV ON”訊息。	<ul style="list-style-type: none">- DVD 錄放影機不會操作，直至您完成首次安裝程式。詳情請參閱“安裝 DVD 錄放影機 - 首次安裝”一節。
在 DVD 錄放影機上的按鈕沒有功能。	<ul style="list-style-type: none">- DVD 錄放影機可能處於經銷商示範模式，DVD 前面板的所有按鈕，都被鎖定。如要取消經銷商示範模式，請：<ol style="list-style-type: none">1) 從電源插座拔出電源線。2) 當您將電源線，重新連接至電源上時，持續按 DVD 錄放影機前面板的 STOP 和 OPEN/CLOSE 按鈕。3) 一旦在顯示屏出現時間或“00:00”（在 6-10 秒內），請鬆開按鈕。- 這裏有一個技術問題，從電源插座拔出 DVD 錄放影機插頭 30 秒，然後再插上插頭。如果 DVD 錄放影機，仍不能操作，那，將它重設至出廠前設定：<ol style="list-style-type: none">1) 從電源插座拔出 DVD 錄放影機的插頭。2) 當重新連接電源時，持續按 DVD 錄放影機前面板的 STANDBY-ON 按鈕。3) 當“IS THE TV ON?”出現在顯示屏上，請鬆開 STANDBY-ON 按鈕。在記憶中的所有訊息（程式、時間）均會被清除。再次完成首次安裝程式，並重設在 DVD 錄放影機過程中調較的任何功能。
遙控器不能操作。	<ul style="list-style-type: none">- 將遙控器直接對準 DVD 錄放影機前面板的感應器（而不是朝向電視）。如果 DVD 錄放影機接收到遙控器的訊號，在顯示屏上會出現圖標。- 移去 DVD 錄放影機和遙控器之間的任何障礙物。- 電池電量不足，請更換電池。- 按在遙控器的 DVD-MODE。

疑難排除 (續)

以
母

問題	解決方法
不能播放影碟。	<ul style="list-style-type: none">- 將光碟具有標籤的一面，朝上放入託盤。- 兒童鎖被啟動。詳情請參閱“設定進入控制 - 啟動／取消兒童鎖”一節。- 錯誤的地區編碼。DVD 影碟必須是全 (ALL) 區碼或第 2 區碼，方可在本 DVD 錄放影機上播放。- 在影碟上，沒有錄製影片或放入錯誤的光碟類型。詳情請參閱“播放 - 可播放影碟”一節。- 確保影碟沒有被劃花或扭曲，請清洗光碟或更換一張新光碟。- 請更換另一張光碟，以檢查光碟是否損壞。
沒有影像。	<ul style="list-style-type: none">- 啟動電視並設定至正確的視頻輸入頻道。請改變電視頻道，直至您看到 DVD 畫面。詳情請參閱“連接至電視 - 一般情況”一節。- 檢查 DVD 錄放影機和電視之間的視頻連接。
在影片播放期間，影像變形或變成黑白色。	<ul style="list-style-type: none">- 影碟與電視的顏色制式 (PAL/NTSC) 不相匹配。- 影碟骯髒，請清潔光碟。- 有時會出現很少量的影像干擾，這不是故障。- 如果您將錄製模式設定為低質素速度，在完成錄製後，請改變為高質素速度。將 DVD 錄放影機一直設定為低質素速度，可能會影響日後播放 DVD 時的影像質素。詳情請參閱“錄製 - 錄製設定”一節。- 只有當電視頻道或連接的外加器材，傳送彩色訊號時，錄製的影片，才可具有彩色畫面。在某些情況下，以黑白影像播放的節目，將不能被錄製。
電視出現畫面或聲音干擾。	<ul style="list-style-type: none">- 檢查天線或有線電視訊號。- 微調電視頻道。詳情請參閱“安裝 DVD 錄放影機—微調電視頻道”一節。
來自擴音機連接的失真情況。	<ul style="list-style-type: none">- 切勿將任何纜線，從 DVD 錄放影機連接至擴音機的“Phono”輸入。- 切勿將 DVD 錄放影機的同軸數碼音頻輸出插孔，連接至現有器材的模擬插孔 (紅色／白色)。

疑難排除 (續)

中文

問題	解決方法
沒有聲音。	<ul style="list-style-type: none">- 檢查音頻連接、紅色和白色插孔。詳情請參閱“連接至電視”或“連接至外加器材”一節。- 如果您正在使用同軸數碼音頻輸出插孔，以收聽來自 DVD 錄放影機的聲音，您便不能收聽 MP3 播放的歌曲。- 根據您連接至 DVD 錄放影機的器材，請正確設定模擬輸出或數碼輸出。詳情請參閱“系統功能表 - 設定”一節。
沒有按照設定時間進行錄製。不能進行新的錄製。	<ul style="list-style-type: none">- 您希望錄製的電視頻道，沒有被存儲或您選擇了錯誤的節目號碼。請檢查存儲的電視頻道。- 如果在您設定預校時間錄製後，調較了時鐘，請重設預校時間錄製。- 如果 DVD 錄放影機不能閱讀該光碟，您便不能錄製影片。- 您不能使用本 DVD 錄放影機，將受版權保護的資料（DVD 影碟或錄影帶）複製到 DVD+RW/+R 上，“COPY PROTECT”字樣將被顯示出來。- 放入了一張已完成錄製的 DVD+R，請更換光碟。
使用 G-Code 系統，設定錄製電視節目後，錯誤的電視頻道被解碼（錄製）。	<ol style="list-style-type: none">1) 輸入希望錄製的電視 G-Code 節目號碼。2) 按 OK 確定。3) 在 { Ch. } (頻道) 輸入欄位，檢查頻道號碼。 如果這個號碼與希望錄製的電視頻道不對應，請選擇這個輸入欄位並改變頻道號碼。4) 按 OK 確定。

問題

在本 DVD 錄放影機錄製的 DVD+RW 或 DVD+R，不能在其他的 DVD 影碟機上播放。

在螢幕出現 “Disc contains unknown data” 字句。

當放入 DVD+R 光碟時，索引畫面閃爍。
- 您可以使用以下功能，錄製光碟：

解決方法

- 如果錄製片段過短，DVD 影碟機，可能檢測不到它的訊號。請注意以下的“最小錄製時間”。錄製模式：{ M1 } — 5 分鐘，{ M2 } — 10 分鐘，{ M2x } — 13 分鐘，{ M3 } — 15 分鐘，{ M4 } — 20 分鐘，{ M6 } — 30 分鐘，{ M8 } — 30 分鐘。

- 有些 DVD 影碟機，不能播放 DVD+RW 的錄製影片。您可使用特別功能，來解決這個問題：

- 1) 按 DVD 錄放影機上的 OPEN/CLOSE 按鈕，開啟光碟托盤。
- 2) 放入光碟但不要關上托盤。
- 3) 持續按遙控器的數字按鈕 { 2 }，直至將托盤關上。光碟將被修改。
- 4) 如果上述操作，仍未能達到預期結果，請使用在遙控器的數字按鈕 { 3 } 重複此程式。
- 5) 持續按數字按鈕 { 1 }，將光碟還原至原本的狀態。

警告！在進行上述程序後，您可能不可以在其他 DVD 影碟機，播放此光碟。因此，操作這個功能時，要特別小心。

- 如果您放入一張沒有完成錄製的光碟，螢幕便可能出現此字句。沒有完成錄製的 DVD+R 光碟，對手指模或髒物非常敏感。這可能會在錄製過程中引起問題。如要再次使用光碟，請遵照下列步驟：

- 1) 請確保光碟表面是清潔的。
- 2) 按 DVD 錄放影機上的 OPEN/CLOSE 按鈕，以開啟光碟托盤。
- 3) 放入光碟但不要關上托盤。
- 4) 持續按下遙控器的數字號碼 { 5 }，直至將托盤關上。DVD 錄放影機，會自動修理程式。
- 5) 如果光碟被復原，將會出現圖像目錄。

請觀察下列情況：

- 在錄製中出現錯誤：可能失去標題。
- 在更改標題／索引影像中出現錯誤：可能看見原本的標題／索引影像。
- 在完成錄製時出現錯誤：光碟似乎還沒有完成錄製。

- 1) 按 DVD 錄放影機上的 OPEN/CLOSE 以開啟光碟托盤。
- 2) 放入光碟但是不要關上托盤。
- 3) 持續按下遙控器的數字號碼 { 4 }，直至托盤關上。在顯示屏上出現 “FINALISING” 字樣。
- 4) 如果成功完成錄製，將會出現圖像目錄。

疑難排除 (續)

中文

問題	解決方法
當複製 DVD 視頻影碟或預先錄製的錄影帶時，影像出現模糊和亮度出現變化。	<ol style="list-style-type: none">1) 按 DVD 錄放影機上的 OPEN/CLOSE 以開啟光碟托盤。2) 放入光碟但是不要關上托盤。3) 持續按下遙控器的數字號碼 {4}，直至托盤關上。在顯示屏上出現“FINALISING”字樣。4) 如果成功完成錄製，將會出現圖像目錄。
出現“NO SIGNAL”訊息。	<ul style="list-style-type: none">- 當您複製受版權保護的 DVD 影碟或錄影帶時，將會發生這種情況。即使在電視上的影像是清晰的，但錄製在 DVD+R(W) 上的影片，便會出現問題。對於受版權保護的 DVD 影碟或錄影帶，這種干擾是不可避免的。- DVD+R(W) 有錄製壽命，如有須要，請更換一張新的光碟。
將出現“Recording of <XX> will start within 1 minute”的訊息	<ul style="list-style-type: none">- 選擇{Switch now} (立刻切換)，切換 DVD 錄放影機至備用模式，只有 DVD 錄放影機在備用模式時，預較時間錄製影片程式，才能開始操作。- 選擇{Suspend}(擱置)，會暫停定時錄製程序。- 選擇{Cancel recording}(取消錄製) 會取消定時錄製程序。
出現“Insert recordable disc”訊息。	<ul style="list-style-type: none">- 在啟動程式錄製節目前，DVD 錄放影機被開啟數分鐘。- 按 STANDBY-ON 按鈕，關閉 DVD 錄放影機。只有在 DVD 錄放影機被關閉的情況下，使用程式錄製節目，才會正常操作。
將出現“Maximum number of timers reached”的訊息	<ul style="list-style-type: none">- 光碟已達到飽和狀態，不允許更多的錄製片段。按 TIMER 按鈕，選擇您須要檢查的程式錄製片段 (TIMER 區) 或使用 ▲▼ 按鈕刪除。
出現“Collision”訊息。	<ul style="list-style-type: none">- 預校時間錄製與另一個預校時間錄製節目，發生重疊現象。- 如果您不理會這個警告，較早時間啟動的程式錄製，會首先開始操作。第二個開始操作的錄製節目，會欠缺了開頭的部份。- 改變其中一個錄製影片的時間。- 刪除其中一個錄製節目。

光碟類型

錄製：DVD+RW/+R
播放：DVD-Video、VCD、SuperVCD、
Audio CD、MP3 CD、Picture CD、
CD-R/RW、DVD-R、DVD-RW

錄製模式

- M1： 60 分鐘 / 高質素
- M2： 120 分鐘 / DVD 質素
- M2x： 150 分鐘 / DVD 質素
- M3： 180 分鐘 / S-VHS 質素
- M4： 240 分鐘 / VHS 高質素
- M6： 360 分鐘 / VHS 高質素
- M8： 480 分鐘 / VHS 高質素

電視制式

播放： PAL/NTSC
錄製： PAL/NTSC
內部調諧器： PAL/SECAM

視頻性能

AD 轉換器 10 bit，54 MHz
DA 轉換器 10 bit，54 MHz

音頻

錄製 杜比數碼
2 個聲道

播放

杜比數碼，DTS。
MPEG2 多頻道，
MPEG1 3 層 (MP3)，PCM

音頻性能

DA 轉換器 24 bit，96 kHz
AD 轉換器 24 bit，96 kHz
訊號／噪音 (1kHz) 85 dB
動態範圍 (1kHz) 83 dB
串音 (1kHz) 100 dB
失真／噪音 (1kHz) 83 dB

後面板連接

- 視頻色差輸出／輸入
- S- 視頻輸出／輸入
- 視頻 (CVBS) 輸出／輸入
- 音頻左 / 右輸出
- 數字音頻輸出 (同軸 / 光學)
- RF 天線輸入
- RF 電視輸出
- 電源

前面板的連接

- i.LINK DV in (IEEE 1394 4- 針)
- S- 視頻輸入
- 視頻輸入
- 音頻左 / 右輸入

預校時間 (定時) 錄製

- 1 個月的預校時間程式，6 個節目
- 每星期的重複錄製
- G-Code 程式

視頻編輯功能

- 自動 / 人手插入章節標記
- 附加
- 劃分

數碼相片管理程式

- 建立相冊
- 縮放，旋轉，翻轉

電源

- 220-240V，~50 Hz
- 27 W 功率消耗 (操作)
- 4 W 功率消耗

機身

尺寸 (闊 x 高 x 深)：435 x 71 x 298 毫米
淨重：3.5 千克

顯示屏符號／訊息

以下的符號／訊息，可能在您的 DVD 錄放影機顯示屏上出現：



- **00:00**
多功能顯示／文字顯示
 - 標題／曲目號碼
 - 總數／已過去／剩餘標題／曲目時間
 - 光碟／標題名稱
 - 錯誤或警告訊息
 - 關於光碟的附加資訊
 - 電視頻道號碼或視頻來源
 - 時鐘（在備用模式下顯示）
 - 電視節目標題
- **|||||**
- 光碟列：顯示光碟的現今位置。
- 播放／錄製：閃光部份，代表光碟指標的現今位置。
- 暫停：由現今位置的兩面閃光部份，作出指示。
- 停止：由現今位置的閃光部份，作出指示。
- **Y**
調諧器被選作為可視來源。
- **CD**
已啟動光碟作為來源或目的地。
- **TV**
調製器被關閉。當調製器被關閉時，天線訊號（RF 訊號）只連接至電視上。
- **OK**
已接收到 DVD 錄放影機的遙控指令。
- **TIMER (定時)**
已設定或啟動預校時間錄製程式。
- **BLOCKED**
由於某種機械故障，不能打開或關閉光碟托盤。
- **COMPATIBLE**
DVD 錄放影機正忙於進行修改，令 DVD 光碟能相互兼容。
- **CLOSING**
光碟托盤正在關閉。
- **COPY PROT**
您正在複製的 DVD／錄影帶，是受版權保護的。
- **CREATE MENU**
當新的光碟，完成第一次錄製影片後，便建立了功能表結構。
- **BISC ERR**
當寫入標題時，出現錯誤。如果這種情況經常發生，請清洗光碟或使用一張新光碟。
- **BISC FULL**
光碟容量已滿，沒有空間作新的錄製。
- **BISC UPDATE**
- 在編輯完成後，便完成光碟的更新程式。
- 整張光碟正在被刪除。
- **BISC WARN**
當寫入標題時，出現錯誤訊息。錄製會繼續進行，但會跳越錯誤訊息。
- **EMPTY BISC**
放入的光碟是新的，還是內容已經被完全刪除（沒有錄製片段）。
- **FINALISE**
DVD+R 光碟正在被錄製。LED 上的進度列，正在顯示錄製過程。
- **EMPTY TITLE**
選擇了一個空白標題。
- **INFO DVD**
在螢幕上顯示放入的 DVD 資訊。
- **IS THE TV ON?**
DVD 錄放影機，正處於首次安裝模式。啟動您的電視並參閱“安裝 DVD 錄放影機”一節的“首次安裝”部份。
- **MAX TITLE**
已經達到光碟最大的標題錄製容量。每張光碟最多可儲存 49 個標題。
- **MAX CHAP**
已達到每個標題／光碟最大的章節儲存數目。每個標題的最大章節儲存數目是 99，而每張光碟的最大章節儲存數目是 255。
- **SYS MENU**
已開啟螢幕上的功能表。

顯示屏符號／訊息（續）

- **MENU UPDATE**
成功完成錄製影片後，更新光碟的內容清單。
- **NO DISC**
沒有放入光碟。如果已放入光碟，該光碟可能是不可讀取的。
- **NO SIGNAL**
沒有訊號或只有微弱的訊號。
- **NTSC DISC**
放入 NTSC 制式錄製的光碟，並試圖錄製 PAL 訊號。放入一張新光碟或使用一張 PAL 制式的光碟。
- **OPENING**
光碟托盤正在打開。
- **PAL DISC**
已放入一張 PAL 制式的光碟，並且試圖錄製 NTSC 訊號。放入一張新光碟或使用一張 NTSC 制式的光碟。
- **PHILIPS**
已啟動 DVD 錄放影機。
- **PHOTO MMM/NNN**
現今的照片數目。(用於照片模式)。MMM 代表現今的照片次序。NNN 代表相冊中的相片總數。如果數量超過 999，便只會顯示“999”。
- **POST FORMAT**
在建立功能表結構後，光碟正在準備當中。
- **PROTECTED**
標題受版權保護，不能被錄製。
- **READING**
DVD 錄放影機正在識別光碟。
- **RECORDING**
正在進行錄製影片
- **INSTALL**
當自動搜尋電視頻道完畢後，設定時間和日期功能表會出現在螢幕上。
- **STANDBY**
DVD 錄放影機已經被關閉。
- **TRAY OPEN**
光碟托盤是打開的。
- **VCD**
在 DVD 錄放影機中放入了 VCD。
- **WAIT**
請等待一會，直至此訊息消失。DVD 錄放影機正在忙於處理另一個操作。

模擬：沒有轉換為數字的聲音。模擬聲音具有變化，而數字聲音則有特定的數值。這些插孔，通過兩個聲道，即左和右聲道，傳送音頻。畫面的長闊比率：一個影像的水平對垂直尺寸比率。傳統電視的水平對垂直尺寸比例，是4:3，而闊銀幕是16:9。

音頻輸出插孔：DVD後面板的紅色和白色插孔，將音頻傳送至另一個系統（電視和立體聲器材等）。

章節：在DVD影碟上的影像部分或音樂片段，它的數量是少於標題的。一個標題由多個章節組成，每個章節都有一個指定號碼，可令您找出章節的位置。

色差視頻輸出插孔：在DVD系統背面板的插孔，它向具有色差視頻輸入插孔（R/G/B、Y/Pb/Pr等）的電視，傳送高質素的視頻訊號。

數碼：聲音已經被轉換為數字。當您使用DIGITAL AUDIO OUT COAXIAL或OPTICAL插孔時，數碼聲音是可供使用的。這些插孔通過多個聲道傳送音頻，不像模擬聲音，只使用兩個聲道。

光碟功能表：一個在螢幕上的顯示，用來選擇錄製在DVD上的影像、聲音、字幕和多角度拍攝等功能。

杜比數碼：由杜比實驗室開發的一種環繞聲音系統，它具備最多6個數位聲道的效果（前左和前右、環繞左和右，中置和重低音揚聲器）。

DTS：數碼影院系統。這是一個環繞聲音響系統，但是它不同於杜比數碼，它的格式由不同的公司所研發。

圖像目錄：顯示DVD+RW或DVD+R概覽的畫面。每個索引影像，代表每一次錄製的片段。

JPEG：一個非常普遍的數字靜止影像格式。這是Joint Photographic Expert Group發展的一個靜止影像資料壓縮系統，它雖然少許降低影像質素，但能有較高的壓縮比率。

MPEG：全寫是Motion Picture Experts Group。一個用於數碼音頻和視頻的壓縮系統系列。

多聲道：DVD光碟被格式化，令每個聲軌，組成一個聲場。多聲道是指具有3個或以上聲道的聲軌結構。

PBC：播放控制。泛指錄製在VCD或SVCD上的訊號，它用來控制播放操作。使用錄製在VCD或SVCD上支援PBC的功能表螢幕，您可以使用互動形式的播放和搜索功能。

PCM：脈衝編碼調製。一種數碼音頻編碼系統。

家長控制：根據用戶的年齡或每個國家的限制等級，來限制光碟的播放。每張光碟的限制等級都不同；當啟動此功能時，如果軟件的級別高於用戶設定的級別，影片便會被禁止播放。

區域編碼：一個只准光碟在指定區域播放的系統。本DVD機只播放具有相兼容的區域編碼的光碟。您可以觀看本DVD機的標籤，找到它的區域編碼。有些光碟能與多過一個區域（或全區域）相互兼容。

S-視頻：通過傳送獨立的亮度和顏色訊號，使影像更清晰。只有您的電視具有S-視頻輸入插孔時，才能使用S-視頻。

環繞聲：通過在聆聽者周圍，安排多個揚聲器，來建立充滿真實感的三度空間環繞聲系統。

標題：在DVD影碟上最長的電影或音樂部分。每個標題都有一個標題號碼，可協助用戶找到您須要的標題。

視頻輸出插孔：在DVD系統背板的黃色插孔，它將DVD影像視頻傳送至電視。

中文

電視系統指南

中文

COUNTRY	VHF	UHF	DVD REGIONS
AFGHANISTAN	PAL/SECAM B		5
ALBANIA	PAL B	PAL G	2
ALGERIA	PAL B	PAL G	5
ANGOLA	PAL I		5
ARGENTINA	PAL N	PAL N	4
AUSTRALIA	PAL B	PAL H	4
AUSTRIA	PAL B	PAL G	2
AZORES	PAL B		
BAHAMAS	NTSC M		4
BAHRAIN	PAL B	PAL G	2
BANGLADESH	PAL B		5
BARBADOS	NTSC M		4
BELGIUM	PAL B	PAL H	2
BERMUDA	NTSC M		
BOLIVIA	NTSC M	NTSC M	4
BOTSWANA	PAL I		5
BRAZIL	PAL M	PAL M	4
BRUNEI	PAL B	PAL B	
BULGARIA	SECAM D	SECAM K	2
BURKINA FASO	SECAM K1		5
BURMA	NTSC M		
BURUNDI	SECAM K1		5
CAMBODIA	NTSC M		3
CAMEROON	PAL B	PAL G	5
CANADA	NTSC M	NTSC M	1
CANARY ISLANDS	PAL B		2
CHAD	SECAM K1		5
CHILE	NTSC M	NTSC M	4
CHINA	PAL D		6
COLOMBIA	NTSC M	NTSC M	4
COSTA RICA	NTSC M	NTSC M	4
CROATIA	PAL B	PAL G	2
CUBA	NTSC M	NTSC M	4
CYPRUS	PAL B	PAL G	
CZECH REPUBLIC	PAL D	PAL K	2
DAHOMEY	SECAM K1		
DENMARK	PAL B	PAL G	2
DJIBOUTI	SECAM B	SECAM G	5
DOMINICAN REP	NTSC M	NTSC M	4
ECUADOR	NTSC M	NTSC M	4
EGYPT	SECAM B/PAL B	SECAM G/PAL G	2
EL SALVADOR	NTSC M	NTSC M	4
EQUAT. GUINEA	PAL B		5
ESTONIA	PAL B (was SECAM)	PAL D	5
ETHIOPIA	PAL B	PAL G	5
FIJI	PAL B		
FINLAND	PAL B	PAL G	2
FRANCE	SECAM L	SECAM L	2
FRENCH POLYNESIA	SECAM K1		
GABON	SECAM K1		5
GAMBIA	PAL I		5
GERMANY	PAL B	PAL G	2
GHANA	PAL B	PAL G	5
GIBRALTAR	PAL B	PAL H	2
GREECE	PAL B (was SECAM)	PAL G	2
GREENLAND	NTSC/PAL B		2
GUADELOUPE	SECAM K1		
GUAM	NTSC M		1
GUATEMALA	NTSC M	NTSC M	4
GUINEA	PAL K		5
GUYANA (FRENCH)	SECAM K1		4
HONDURAS	NTSC M	NTSC M	4

電視系統指南 (續)

COUNTRY	VHF	UHF	DVD REGIONS
LIBYA	SECAM B	SECAM G	5
LITHUANIA	PAL D (was SECAM)	PAL K	5
LUXEMBOURG	PAL B/SECAM L	PAL G/SEC L	2
MADAGASCAR	SECAM K1		5
MADEIRA	PAL B		
MALAGASY	SECAM K1		
MALAWI	PAL B	PAL G	5
MALAYSIA	PAL B		3
MALI	SECAM K1		5
MALTA	PAL B	PAL H	2
MARTINIQUE	SECAM K1		
MAURITANIA	SECAM B		5
MAURITIUS	SECAM B		5
MEXICO	NTSC M	NTSC M	4
MONACO	SECAM L		2
MONGOLIA	SECAM D		5
MOROCCO	SECAM B		5
MOZAMBIQUE	PAL B		5
NAMIBIA	PAL I		5
NEPAL	PAL B		
NETHERLANDS	PAL B	PAL G	2
NETH. ANTILLES	NTSC M	NTSC M	
NEW CALEDONIA	SECAM K1		
NEW GUINEA	PAL B	PAL G	4
NEW ZEALAND	PAL B	PAL G	4
NICARAGUA	NTSC M	NTSC M	4
NIGER	SECAM K1		5
NIGERIA	PAL B	PAL G	5
NORWAY	PAL B	PAL G	2
OMAN	PAL B	PAL G	2
PAKISTAN	PAL B		5
PANAMA	NTSC M	NTSC M	4
PARAGUAY	PAL N	PAL N	4
PERU	NTSC M	NTSC M	4
PHILIPPINES	NTSC M	NTSC M	3
POLAND	PAL D	PAL K	2
PORTUGAL	PAL B	PAL G	2
PUERTO RICO	NTSC M	NTSC M	1
QATAR	PAL B		2
REUNION	SECAM K1		
RUMANIA	PAL D	PAL K	2
RUSSIA	SECAM D	SECAM K	5
RWANDA	SECAM K1		5
SABAH/SAWARA	PAL B		
ST. KITTS	NTSC M	NTSC M	
SAMOA (US)	NTSC M		1
SAUDI ARABIA	SECAM-B/PAL-B	SECAM G	2
SENEGAL	PAL		5
SEYCHELLES	PAL B	PAL G	5
SIERRA LEONE	PAL B	PAL G	5
SINGAPORE	PAL B	PAL G	
SLOVAK REPUBLIC	PAL	PAL	2
SOMALIA	PAL B	PAL G	5
SOUTH AFRICA	PAL I	PAL I	2
SPAIN	PAL B	PAL G	2
SRI LANKA	PAL B		5
SUDAN	PAL B	PAL G	5
SURINAM	NTSC M	NTSC M	4
SWAZILAND	PAL B	PAL G	
SWEDEN	PAL B	PAL G	2
SWITZERLAND	PAL B	PAL G	2
SYRIA	SECAM B		2

以
母

Meet Philips at the Internet
<http://www.philips.com>
<http://www.p4c.philips.com>

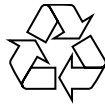

DVDR615



3139 246 14192



SgpJP-0436-69-1

快速使用指南

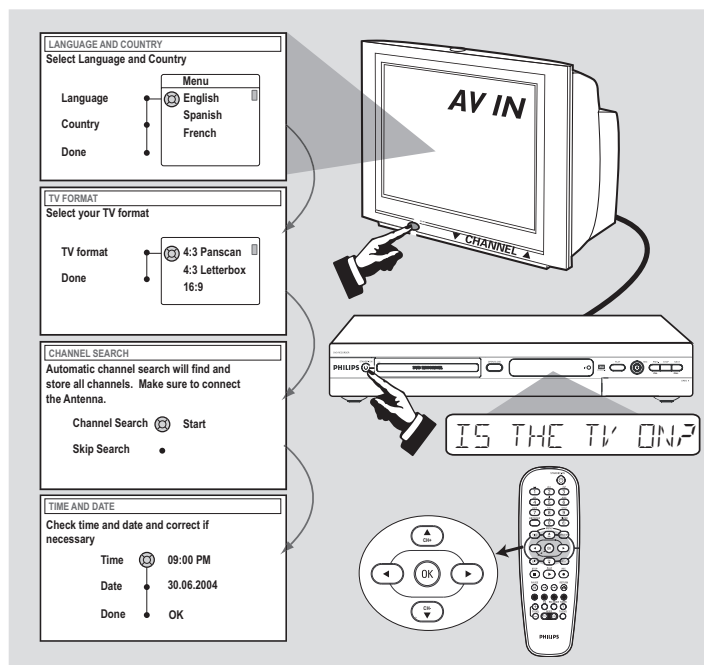
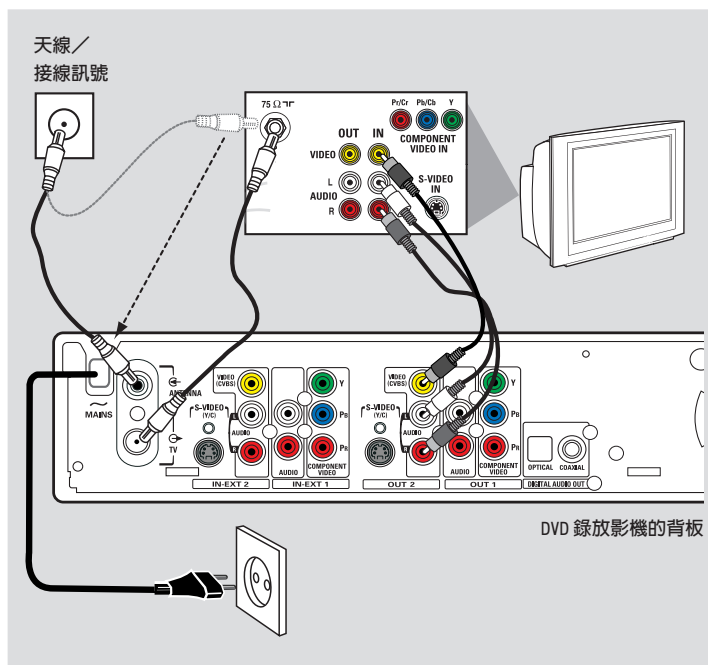

1

連接DVD錄放影機

- 1 從電視（或衛星電視接收器／有線電視盒子）拔出天線接線插頭，將它連接在DVD錄放影機背面的**ANTENNA**輸入插孔。
- 2 使用隨機附送的天線接線，將DVD錄放影機的 **TV** 輸出插孔，連接在電視背面的天線輸入插孔。
- 3 使用隨機附送的AV接線（黃色插頭），將DVD錄放影機的**VIDEO (CVBS) (OUT2)**插孔，連接在電視機背部的視頻輸入插孔。
- 4 使用隨機附送的AV接線（紅／白插頭），將DVD錄放影機的**AUDIO L/R (OUT2)**插孔，連接在電視機背部的音頻輸入插孔。
- 5 將DVD錄放影機的電源線（~MAINS）連接至電源插座。

醒目小提示：

若你的電視沒有上述的連接插孔，請參閱用戶手冊，以獲得更多與電視連接的其他資料。

2

遙控器的預備

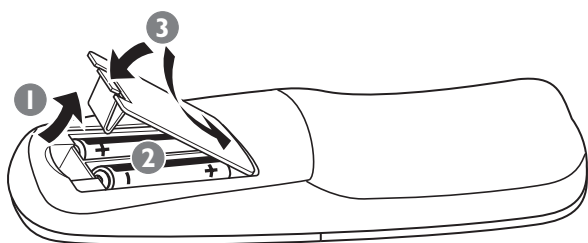

2

開始首次安裝

- 1 按DVD錄放影機的**STANDBY-ON** 以啟動本產品。
- 2 啟動電視機並選擇正確的視頻輸入頻道，在電視畫面，會出現首次安裝功能表。
沒有影像！ 按TV/AV按鈕或在電視的CHANNEL ▲▼ 按鈕，選擇正確的視頻輸入頻道，如'EXT'、'0'或'AV'。
- 3 按 ▲▼ 選擇在功能表的項目
按 ► 進入已選的項目
按 ◀ 確認你的選擇
當完成操作後，請在功能表，選擇{ Done }並按 **OK** 繼續操作。
- 4 出現 { **Language and Country** } 功能表
{ **Language** } – 選擇在螢幕顯示的語言
{ **Country** } – 選擇你居住的國家
- 5 出現 { **TV Format** } 功能表
{ **List** } – 選擇電視畫面顯示
- 6 出現 { **Channel Search** } 功能表
按 **OK**，開始電視頻道自動搜索功能。
當完成電視頻道搜索後，按 **OK** 確認。
- 7 出現 { **Time and Date** } 功能表
若在電視出現的時間和日期是不正確，請按 ►，進入相應的時間/日期字段，按 ▲▼ 改變第一個數字，並按 ►，進入下一個數字字段，當操作完畢後，請按 **OK** 確認。
- 8 按 ▼，選擇 { **Done** }，並按 **OK** 儲存改變。
→ 首個安裝程序，便告完成。

DVD 錄放影機可以隨時開始使用

請參看下一頁，以獲得更多錄製和播放影片的資料

繼續

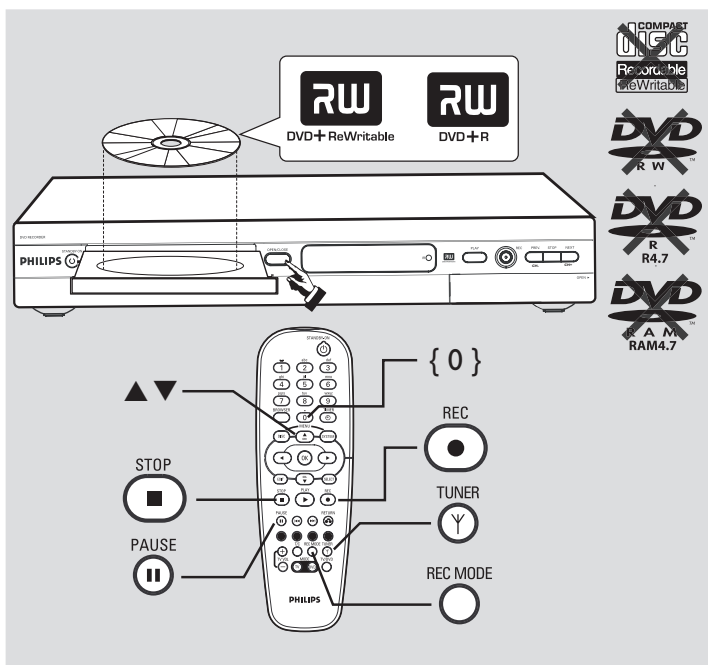

4 開始人手錄製影片

- 1 放入一張可錄製的DVD+R(W)光碟，有標貼的一面向上。
- 2 按遙控器上的**TUNER**，以觀看電視節目表，然後按▲▼，揀選你想錄製的節目號碼。
→ 如果你想用額外的器材來錄製影片(例如錄影機)，請按遙控器的▼，選擇相應的外置輸入頻道。例子: 如果你已接駁錄影機到DVD錄放影機背部的**EXT 2 AUX-I/O**插孔，請選擇{EXT2}。
- 3 按**REC MODE**，選擇一個喜愛的錄製模式。它已設定影像的質素和光碟的最長錄影時間。

錄製模式	影片質素	一張光碟最長錄製時間
M1	高質素 (HQ)	1 小時
M2	DVD 標準影像 (SP)	2 小時
M2x	DVD 標準播放+ (SP+)	2.5 小時
M3	S-VHS 加長播放(LP)	3 小時
M4	VHS 延長播放 (EP)	4 小時
M6	VHS 質素加長播放 (SLP)	6 小時
M8	VHS 質素 超級加長播放(SEP)	8 小時

- 4 按 **REC ●**，開始錄製影片。
 - 如有需要，你可按**REC ●** 兩次來開始一個30分鐘的錄製過程。當你每次按**REC ●** 按鈕，便會延長30分鐘的錄製時間。
- 5 錄製影片時，你可以按 **PAUSE II** 來暫停錄製節目，再按 **REC ●** 便可繼續進行錄製。
- 6 要終止錄製，請按 **STOP ■**。
→ 請等候在顯示屏上的字句消失後，方可拿出影碟。

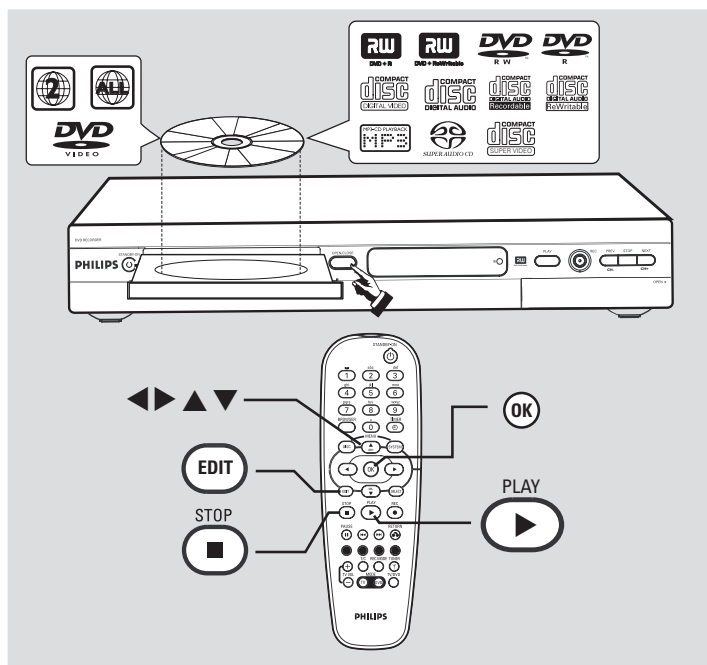

5 開始播放

- 1 放入影碟，具有標籤的一面向上。
- 2 本DVD機會自動開始播放。
→ 如電視畫面顯示{ Do you want to access the disc content? }，請按▲▼ 選擇{ Yes }，顯示影碟內容，或選擇{ No } (否)，切換至最後使用的模式。
→ 如出現影碟功能表，按◀▶▲▼，便可在功能表內導航，然後顯亮其中一個標題，接著，按**OK**或**PLAY ▶**，開始播放影片。

沒有聲音! 將DVD錄放影機背部的AUDIO L/R (紅/白)插孔，連接至電視、立體聲系統或接收器的相對AUDIO輸入插孔。啟動已連接的系統，並選擇適當的頻道。

- 3 要停止播放，請按 **STOP ■**。

觀看電視節目

- 1 按遙控器的 **TUNER** 然後按▲▼ 選擇節目號碼。

要在其他DVD影碟機播放DVD+R時，你必須先完成錄製程序。

- 1 按遙控器的 **EDIT**。
- 2 按▲▼ 在功能表選擇{ **Finalise** }，然後按**OK**，完成DVD+R的錄製程序。

當DVD+R錄製完成後，便不可在光碟再錄製任何節目或編輯任何資料，要取消在DVD+R的錄製程式，是不可能的。

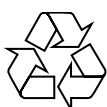

詳細的播放和附加功能，請參閱附送的用户手冊。