

目錄

一般資訊

一般資訊	52
設定注意事項	52
隨附配件	52
清潔光碟片	52
關於回收	52

產品總覽

主機	53
遙控器	54-56
使用遙控器	56

連接

基本連接	57-60
步驟一：放置揚聲器	57
步驟二：連接揚聲器和重低音揚聲器	58
步驟三：連接至電視機	59
選項一：使用視訊 (CVBS) 插孔 (良好影像品質)	59
選項二：連接至逐行掃描電視機或色差視訊輸入	59
步驟四：連接 FM/MW 天線	60
步驟五：連接電源線	60
選擇性連接	61
從電視機連接音訊	61
從類比影音裝置連接音訊	61

基本設定

快速入門	62-67
步驟一：啟動 DVD 系統	62
關閉切換至省電待機模式	62
步驟二：搜尋正確的收看頻道	62
步驟三：設定語言偏好	63
畫面顯示語言 (OSD)	63
DVD 播放的音訊、字幕和選單語言	63-64
步驟四：設定電視機	64
選擇相符的顏色系統	64-65
設定電視顯示	65
步驟五：設定逐行掃描功能	66
步驟六：設定揚聲器聲道	67

光碟播放

光碟操作	68-76
可播放光碟	68
播放光碟	68
基本播放控制	69
選擇各種重複/隨機播放的功能	69
編程光碟曲目	70
影音光碟 (DVD/VCD/SVCD) 的其他播放功能	70
使用光碟選單	70
檢視播放資訊	71

從上次停止的播放點繼續播放	71
放大	71
變更字幕語言 (僅限 VCD)	71
變更聲道語言	72
切換拍攝角度	72
播放控制 (僅限 VCD)	72
預覽功能 (僅限 VCD/SVCD)	72
播放 MP3/JPEG/ Windows Media™ 音樂光碟	73
播放 JPEG 影像檔 (連續播放)	74
預覽功能	74
縮放影像	74
轉動/翻轉影像	74
同時播放 MP3 音樂和 JPEG 影像	75
播放 DivX 光碟	75
播放卡拉 OK 光碟	76
麥克風設定	76
設定選項	
DVD 設定選單選項	77-83
瀏覽 DVD 設定選單	77
通用設定頁	78
音訊設定頁	79
視訊設定頁	80-81
偏好設定頁	82-83
廣播調諧	
調諧器操作	84-85
調整廣播電台	84
預設廣播電台	84
使用自動設定	84
使用自動預設	85
使用手動預設	85
選擇預設廣播電台	85
刪除預設廣播電台	85
變更調冊	85
其他	
聲音和音量控制	86
選擇環繞音效	86
選擇數位音效	86
音量控制	86
其他功能	87
使用遙控器控制飛利浦電視機	87
軟體升級	87
故障排除	88-89
詞彙表	90-91
規格	92

一般資訊

警告！

本機器無客戶可自行維修的零件。所有維修工作請交由專業人員處理。

設定注意事項

尋找合適的地點

- 將本機置於平穩堅固的表面。請勿將本機放在地毯上。
- 請勿將本機置於其他可能導致本機溫度升高的設備上面（如接收器或擴音器）。
- 請勿在機器上下放置任何物品（如 CD 和雜誌）。
- 將此設備安置在 AC 電源插座附近以及容易夠著 AC 電源插頭的地方。

通風空間

- 請將機器置於通風良好的地方，以免內部溫度升高。機器後側和上面請保持至少 10 公分（4 吋）的空隙，左右兩側保持 5 公分（2 吋）的空隙，以免過熱。

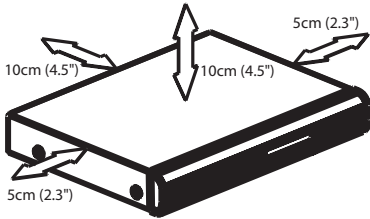

避免接觸高溫、濕氣、水份和塵埃

- 本機不可遭受水滴或濺到水。
- 請勿在本機上放置任何危險物體（如盛滿液體的物體、點燃的蠟燭）。

隨附配件

- 1 個無源重低音揚聲器
- 4 個衛星揚聲器
- 1 個中置揚聲器
- 1 個遙控器和兩顆電池
- 1 組複合視訊接線（黃色）
- 1 組 FM 線型天線
- 1 組 MW 環型天線
- 快速入門指南

清潔光碟片

有些問題是因為機內的光碟片不清潔所致（影像凍結、聲音中斷、影像變形）。欲避免這類問題，應定期清潔光碟片。

欲清潔光碟片，請使用微纖維清潔布，由中間向外緣直線擦拭。

警告！

請勿使用苯、稀釋劑、市售的清潔劑或類比光碟專用的抗靜電噴霧劑等溶劑。

關於回收

此操作說明是使用無污染紙張印製。本電子裝置含有多種可回收材料。如果您要丟棄舊的機器，請將它送至回收中心處理。請注意當地有關包裝材料、廢電池和舊設備的棄置規定。

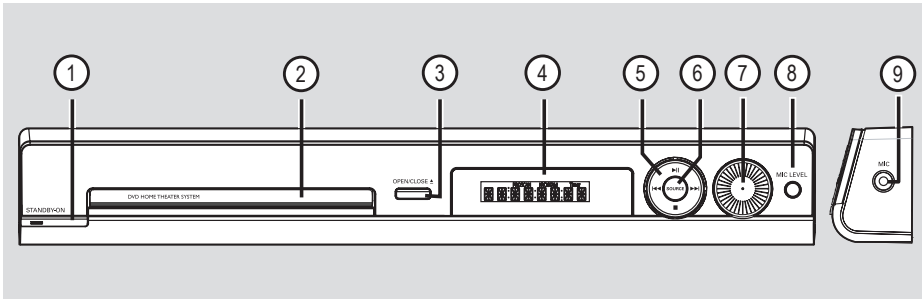

- ① **STANDBY ON** (待機 - 開啟)
 - 啓動系統或關閉切換至省電待機模式。
- ② 光碟拖盤
- ③ **OPEN CLOSE** (開啟/關閉) (PLAY PAUSE)
 - 開啓/關閉光碟拖盤。
- ④ 系統顯示面板
- ⑤ **▶||** (PLAY PAUSE)
 - DISC (光碟)：開始/暫停播放。
 - TUNER (調諧器)：針對首次設定，開始自動調諧設定。
 - (停止)
 - 結束操作。
 - DISC：停止播放。
 - TUNER：按住此按鈕可清除目前預設的廣播電台。
 - ◀◀ ▶▶
 - DISC：選擇曲目或按住此按鈕倒轉/快轉搜尋。
 - TUNER：選擇預設廣播電台。
- ⑥ **SOURCE** (來源)
 - 選擇相關有效的來源模式：DISC、TUNER (FM/MW)、TV 或 AUX。
- ⑦ **VOL** (音量)
 - 調整音量大小。
- ⑧ **MIC LEVEL** (麥克風水平)
 - 啓動麥克風水平模式，然後使用 VOLUME 控制設定麥克風的音量大小。
- ⑨ **MIC** (麥克風)
 - 連接麥克風的插孔。

遙控器

中文 (繁體)

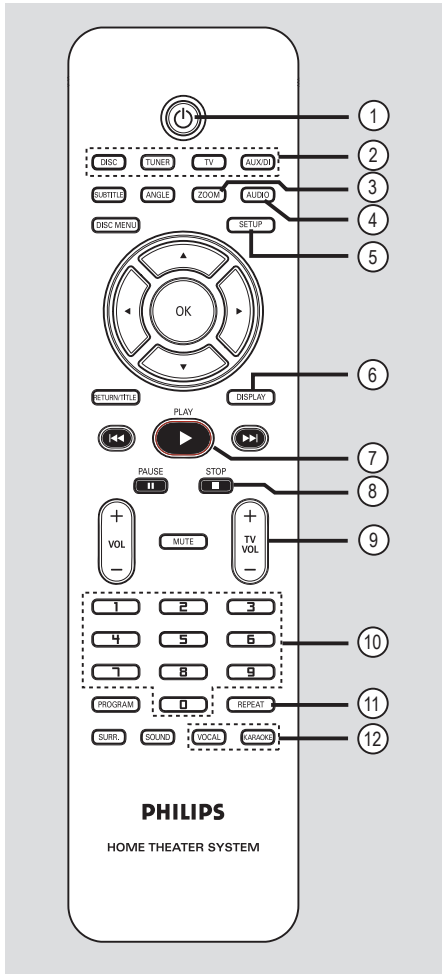

- ③ **ZOOM** (縮放)
 - 放大電視畫面的影像。
 - ④ **AUDIO** (音訊)
 - 選擇聲音語言 (DVD) 或聲道 (CD)。
 - ⑤ **SETUP** (設定)
 - 進入/離開系統設定選單。
 - ⑥ **DISPLAY** (顯示)
 - 顯示目前狀態或光碟資訊。
 - ⑦ **PLAY** ▶ (播放)
 - DISC: 開始播放。
 - ⑧ **STOP** ■ (停止)
 - 結束操作。
 - DISC: 停止播放。
 - DISC: 按住此按鈕可開啓和關閉光碟拖盤。
 - TUNER: 按住此按鈕可清除目前預設的廣播電台。
 - ⑨ **TV VOL** + - (電視音量)
 - 調整電視音量大小 (僅限飛利浦的電視機)。
 - ⑩ 數字鍵盤 (0-9)
 - 輸入光碟的曲目/標題號碼。
 - 輸入預設廣播電台的號碼。
 - ⑪ **REPEAT** (重複)
 - 可選擇各種重複模式或關閉重複模式。
 - ⑫ **VOCAL** (人聲)
 - 切換各種音效模式選項。
- KARAOKE** (卡拉 OK)
 - 進入麥克風設定選單。

- ① ⏻ (關閉)
 - 關閉切換至省電待機模式。
- ② 來源按鈕
 - **DISC:** 切換至 DISC 模式。
 - **TUNER:** 切換 FM 和 MW 波段。
 - **TV:** 切換至 TV 模式。

電視的聲音會透過所連接的揚聲器系統輸出。

 - **AUX/DI:** 切換至與本 DVD 系統連接的外接裝置。

- ⑬ **SUBTITLE (字幕)**
 - 選擇 DVD 的字幕語言。
- ⑭ **ANGLE (角度)**
 - 選擇 DVD 光碟的拍攝角度 (如有)。
- ⑮ **DISC MENU (光碟選單)**
 - 對於 DVD 而言, 表示進入或結束光碟內容選單。
 - 對於 VCD/SVCD 而言, 表示進入摘要選單。
- ⑯ ◀▶▶▶▼
 - DISC: 選擇選單內的移動方向。
 - TUNER: 按左右按鈕可調整廣播的頻率。
 - TUNER: 按上下按鈕可開始自動搜尋。
- ⑰ **OK**
 - 確認選取。
- ⑱ **RETURN/TITLE (返回/標題)**
 - 對於 DVD 而言, 表示回到前一個選單。
 - 僅限於 VCD 2.0 版本;
在停止模式, 開啓/關閉播放控制 (PBC) 模式。
在播放期間, 顯示光碟標題選單或回到主選單。
- ⑲ ◀◀ ▶▶
 - DISC: 按住此按鈕快轉/倒轉搜尋。
 - TV: 選擇前一個/下一個頻道 (僅限飛利浦的電視機)。
 - TUNER: 選擇預設的廣播電台。
- ⑳ **PAUSE II (暫停)**
 - DISC: 暫停播放。
- ㉑ **VOL + - (音量)**
 - 調整音量大小。
- ㉒ **MUTE (靜音)**
 - 靜音或恢復聲音。

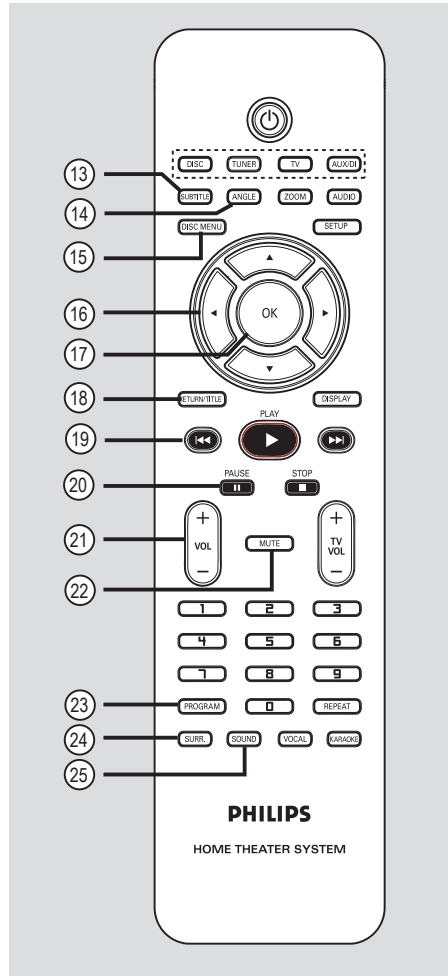

- ㉓ **PROGRAM (編程)**
 - DISC: 開始編程。
 - TUNER: 按住此按鈕開始自動/手動預設編程。
- ㉔ **SURR. (環繞)**
 - 選擇多聲道環繞或立體聲模式。
- ㉕ **SOUND (聲音)**
 - 選擇內建音效。

遙控器 (繼續)

使用遙控器

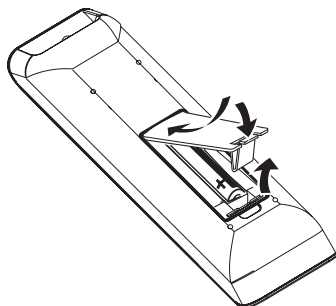

- 1 打開電池盒蓋。
- 2 請按照盒內的正負極 (+ -) 指示放入兩顆 R03 或 AAA 電池。
- 3 蓋上電池蓋。
- 4 將遙控器直接對準前面板的紅外線感應器。

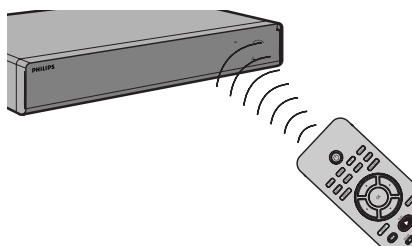

- 5 按一下遙控器上的 DISC、TUNER、TV 或 AUX/DI 按鈕，選擇控制來源。
- 6 然後選擇所需功能 (如 ◀◀, ▶▶)。

警告！

- 如果電池耗盡或遙控器長期不使用，請取出電池。
- 請勿混合使用電池 (將新舊電池或碳電池與鹼性電池等混合使用)。
- 電池含有化學物質，因此應妥善棄置。

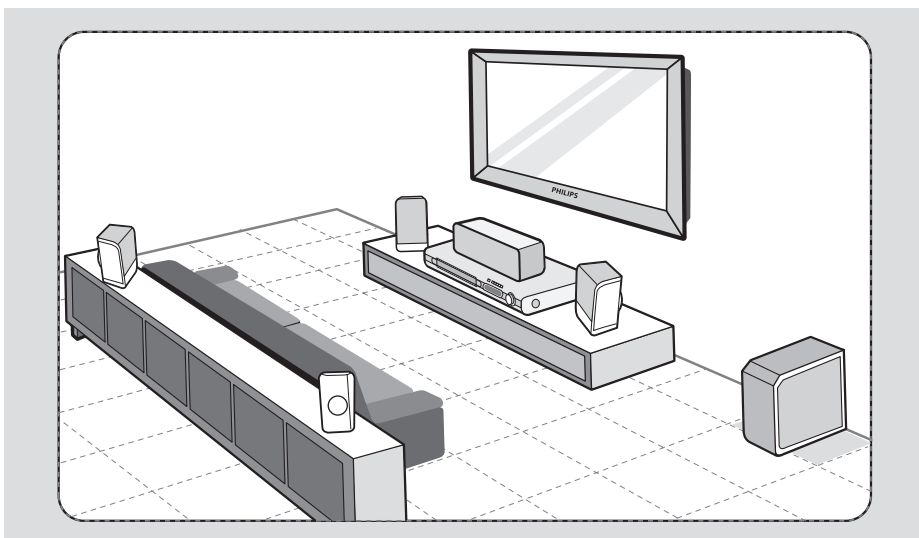

步驟一：放置揚聲器

飛利浦的家庭劇院系統安裝簡易。但妥善放置系統對於確保達到最佳的音效十分重要。

- 1 將前置左右揚聲器以等距離置於電視機兩側，並與聆聽位置保持約 45 度的角度。
- 2 將中置揚聲器置於電視機或 DVD 系統上，讓中置的聲道更加集中渾厚。
- 3 將後置揚聲器置於正常的聆聽高度，可相互面對放置或安裝在牆上。
- 4 將重低音揚聲器置於房間的角落，並與電視機至少保持一公尺的距離。

提示：

- 此處所提供的位置放置圖僅供參考，以便您取得最佳的系統效能。您或許可以選擇其他更適合您的房間格局的放置位置，以獲取所需音效。
- 為防止磁性干擾，請勿將前置揚聲器置於太靠近電視機處。
- 後置揚聲器印有 REAR LEFT (左) 或 REAR RIGHT (右) 的標籤。
- 前置揚聲器印有 FRONT LEFT (左) 或 FRONT RIGHT (右) 的標籤。

提示： 在進行或變更任何連接之前，請確定拔下所有裝置的電源插頭。

基本連接 (繼續)

中文 (繁體)

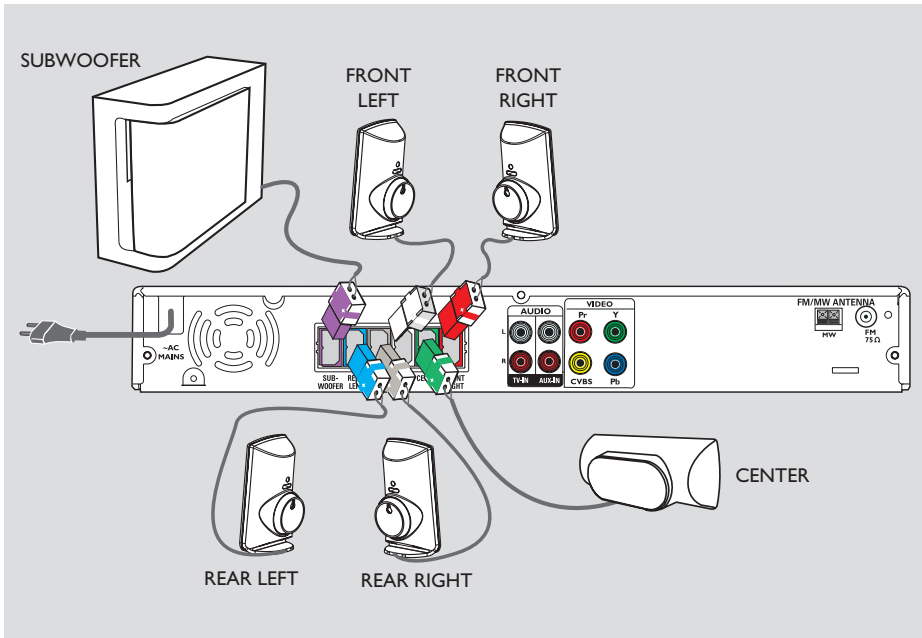

步驟二：連接揚聲器和重低音揚聲器

- 請將所有揚聲器和重低音揚聲器連接至 DVD 系統背後的揚聲器插孔上，並確保插頭和插孔的顏色相符。

提示：

- 為避免產生不良的雜訊，請勿將揚聲器置於太靠近 DVD 系統、交流電電源轉換器、電視機或任何其他輻射源處。

提示： 在進行或變更任何連接之前，請確定拔下所有裝置的電源插頭。

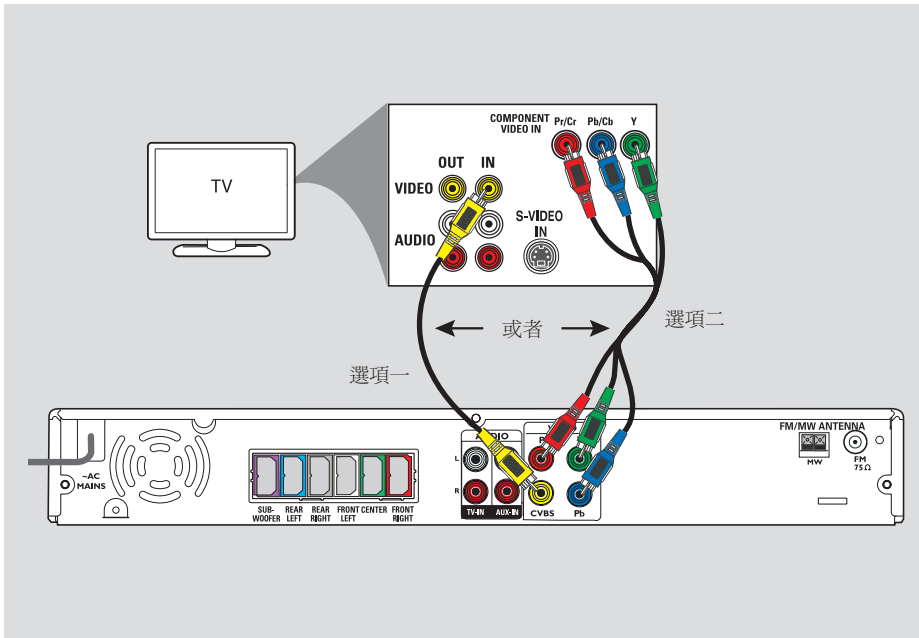

步驟三：連接至電視機

此連接可讓您從 DVD 系統檢視光碟播放。只需選擇下列其中一項進行視訊連接。

- 對於標準電視機，請按照選項一進行。
- 對於逐行掃描電視機，請按照選項二進行。

重要！

將 DVD 系統直接連接至電視機。

選項一：使用視訊 (CVBS) 插孔 (良好影像品質)

- 使用隨附的音訊/視訊接線 (黃色)，連接 DVD 系統的 CVBS 插孔和電視機的視訊輸入插孔 (或標示為 A/V In、Video In、Composite 或 Baseband)。

選項二：連接至逐行掃描電視機或色差視訊輸入

逐行掃描視訊品質僅可透過 Y Pb Pr 連接才能使用，且電視機需具有逐行掃描的功能。在觀看 DVD 影片時，它可以提供絕佳的影片畫質。

- 1 請按照選項一進行基本的視訊連接。
- 2 使用色差視訊接線 (紅/藍/綠 - 未提供)，連接 DVD 系統的 Y Pb Pr 插孔和電視對應的色差視訊輸入插孔 (或標示為 Y Pb/Cb Pr/Cr 或 YUV)。
- 3 如果電視機可以接收逐行掃描訊號，請至「快速入門 - 步驟五：設定逐行掃描的功能」瞭解詳細的逐行掃描功能設定。

提示： 在進行或變更任何連接之前，請確定拔下所有裝置的電源插頭。

基本連接 (繼續)

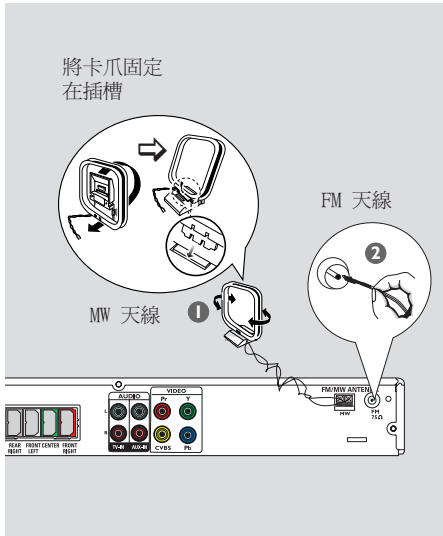

步驟四：連接 FM/MW 天線

- 1 將隨附的 MW 環型天線連接至 MW 的插孔，並將 MW 環型天線置於書架上，或裝在支架或牆上。
- 2 將隨附的 FM 天線連接至 FM 的插孔，然後將天線延長，把末端固定在牆上。

欲獲取更好的 FM 立體聲接收效果，請另行連接外置的 FM 天線（未提供）。

提示：

- 請調整天線位置以取得最理想的收訊品質。
- 請盡量將天線遠離電視機、錄放影機或其他輻射源頭，以免產生不必要的干擾。

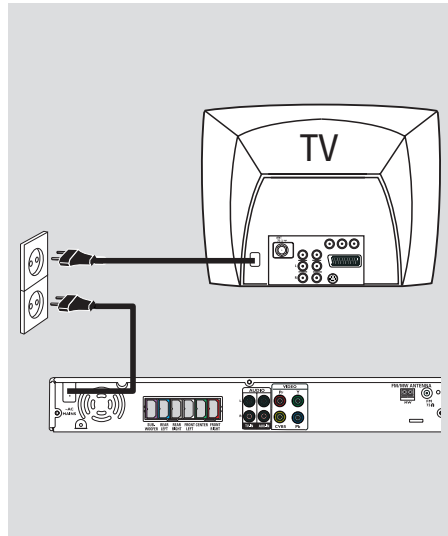

步驟五：連接電源線

在一切連接妥當後，請將交流電的電源線插入電源插座。

DVD 系統上的省電指示燈 (LED) 會亮起。當電源開啓時，絕不可以進行或變更任何連接。

提示：

- 請參閱產品背後或底部的面板標示，以確定供應額定值。

提示： 在進行或變更任何連接之前，請確定拔下所有裝置的電源插頭。

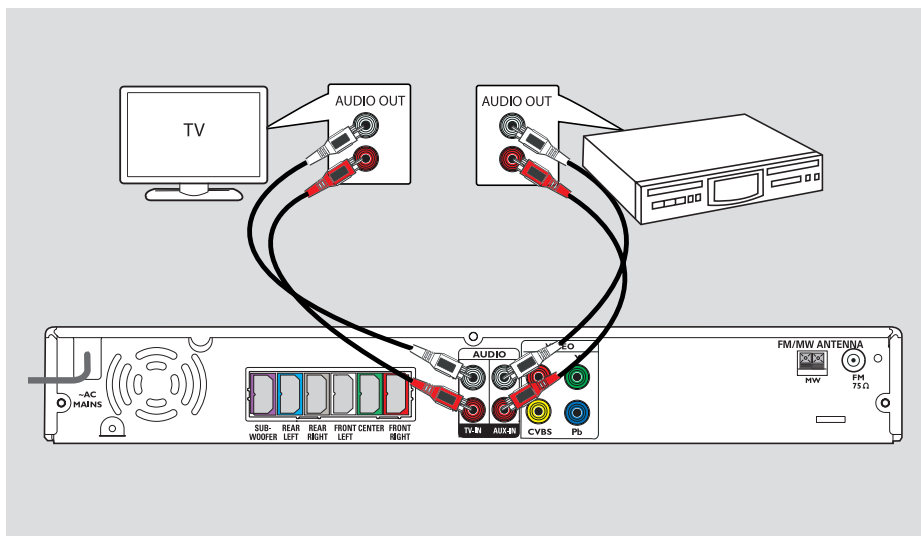

從電視機連接音訊

當您從電視機將音訊輸出連接至本家庭劇院音響系統，即可享受多聲道環繞音響效果。

- 請使用音訊接線（紅/白色 - 未提供），連接 DVD 系統的 TV IN 插孔和電視機的 AUDIO OUT 插孔。

欲聆聽聲音，請按一下遙控器上的 TV 作為要播放的聲音來源。

從類比影音裝置連接音訊

您可以從類比影音裝置（如錄放影機、有線/數位視訊轉換器或電視機）將音訊輸出連接至本家庭劇院音響系統，即可享受多聲道環繞音響效果。

- 請使用音訊接線（紅/白色 - 未提供），連接 DVD 系統的 AUX IN 插孔和所連接裝置的 AUDIO OUT 插孔。

欲聆聽聲音，請按一下 AUX/DI 作為要播放的聲音來源。

提示：

- 欲觀賞連接視訊裝置（如錄放影機）的影像，請連接該裝置的 VIDEO OUT 插孔和電視機的 VIDEO IN 插孔，並在電視上選擇正確的輸入頻道。

提示： 有關其他可能的連接方式，請參閱相關連接設備的使用手冊。

快速入門

步驟一：啟動 DVD 系統

- 1 按一下 **STANDBY-ON** (⏻)。
- 2 重複按下前方面板上的 **SOURCE** 按鈕並選擇：
DISC → FM → MW → TV → AUX
→ DISC....

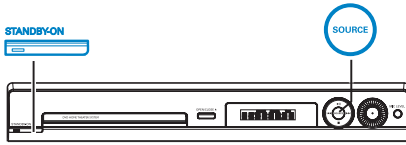

或者

- 按一下遙控器上的 **DISC**、**TUNER**、**TV** 或 **AUX/DI** 按鈕。

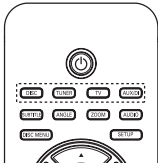

關閉切換至省電待機模式

- 按一下 **STANDBY-ON** (⏻)。
→ 顯示畫面即將關閉。

步驟二：搜尋正確的收看頻道

開始操作前...

請務必確定您已完成所有必要的連接，然後才開始操作。

- 1 按一下 **SOURCE** 按鈕，直到顯示面板上出現「DISC」字樣。
- 2 打開電視機並設定正確的視訊輸入頻道。您應該會看到電視上的 DVD 藍色背景畫面。
→ 您可以轉到電視的第一個頻道，然後按下電視遙控器的「Channel Down」頻道向下按鈕，直到看到 Video In (視訊輸入) 頻道為止。
→ 您可以重複按下電視遙控器的 **↵** 按鈕。
→ 通常該頻道是介於最低和最高之間的頻道，可稱為 FRONT、A/V IN 和 VIDEO。詳情請參閱電視機的使用手冊。

步驟三：設定語言偏好

語言選項會根據所在國家或地區而有所不同，並可能與使用手冊所顯示的說明不一致。

畫面顯示語言 (OSD)

本 DVD 系統的畫面顯示語言 (OSD)，不管是否變更了 DVD 的光碟語言，顯示畫面語言仍會以您所設定的語言為主。

- 在「DISC」模式中，按一下遙控器上的 **SETUP**。
 - 顯示 { **General Setup Page** } (通用設定頁)。
- 使用 **▲▼** 鍵選取 { **OSD Language** } (畫面顯示語言)，然後按 **▶**。

General Setup Page	
Disc Lock	
Display Dim	
Program	
OSD Language	English
Screen Saver	Dansk
DivX(R) VOD Code	Deutsch
	Espanol

- 使用 **▲▼** 鍵選擇一種語言，然後按 **OK** 確認。

DVD 播放的音訊、字幕和選單語言

您可以針對 DVD 播放選擇喜愛的語言設定。如果 DVD 光碟上有所選擇的語言，DVD 系統將會自動以該語言播放光碟。若無該語言，系統則會以光碟預設的語言進行播放。

- 按兩次 **■** 停止播放 (如有)，然後按一下 **SETUP**。
- 重複按下 **▶** 選擇 { **Preference Page** } (偏好設定頁)。
- 使用 **▲▼** 鍵選擇下列其中一項並按 **▶**。

Preference Page	
Audio	English
Subtitle	Espanol
Disc Menu	Français
PBC	Português
MP3/JPEG Nav	Suomi
Password	
DivX Subtitle	
Default	

{ **Audio** } (音訊)

選擇 DVD 播放所需的音訊語言。

{ **Subtitle** } (字幕)

選擇 DVD 播放所需的字幕語言。

{ **Disc Menu** } (光碟選單)

選擇 DVD 播放所需的光碟選單語言。

- 使用 **▲▼** 鍵選擇一種語言，然後按 **OK** 確認。

提示： 按一下 **◀** 回到前一個目錄項目。按一下 **SETUP** 離開目錄。

快速入門 (繼續)

如果清單中並沒有您所要的語言，請選擇 { Others } (其他)。

使用遙控器上的數字鍵盤 0-9 輸入四位數的語言代碼「XXXX」(請參閱第 4 頁)，然後按 OK 確認。

- 5 請重複步驟 3~4 進行其他設定。

提示：

- 在 DVD 播放期間，您可以按下遙控器上的 AUDIO 和 SUBTITLE，切換音訊和字幕語言。不過，這不會變更您在此處所設定的預設值。
- 有些 DVD 的字幕/音訊/選單語言只能透過 DVD 的光碟選單才可以進行變更。

步驟四：設定電視機

選擇相符的顏色系統

DVD 系統、DVD 和電視的顏色系統必須相符。唯有如此，才可以在本系統上播放 DVD。在變更電視系統之前，請確定電視的顏色系統。

- 1 在「DISC」模式中，按一下遙控器上的 SETUP。
- 2 重複按下 ▶ 選擇 { Video Setup Page } (視訊設定頁)。
- 3 按一下 ▼ 選取 { TV Type } (電視類型)，然後按一下 ▶。

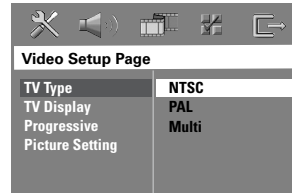

{ PAL }

如果連接的電視機具有 PAL 顏色系統，請選擇此項。系統將會變更 NTSC 光碟的視訊訊號並將它輸出為 PAL 格式。

{ NTSC }

如果連接的電視機具有 NTSC 顏色系統，請選擇此項。系統將會變更 PAL 光碟的視訊訊號並將它輸出為 NTSC 格式。

{ Multi }

如果連接的電視機與 NTSC 和 PAL (多系統) 兩者相容，請選擇此項。輸出格式將會與光碟的視訊訊號一致。

提示：有底線標示的選項是指原廠預設值。
按一下 ◀ 回到前一個目錄項目。按一下 SETUP 離開目錄。

- 請選擇其中一項並按 **OK** 確認。
 - 請按照電視顯示的說明確認選擇 (如有)。
 - 如果電視畫面出現空白/扭曲，請等待 15 秒後將自動恢復。

設定電視顯示

請按照所連接的電視類型設定 DVD 系統的長寬比。您所選擇的格式必須符合光碟提供的格式。如果沒有所選格式，播放時電視顯示的影像設定將不會起作用。

- 在「DISC」模式中，按一下遙控器上的 **SETUP**。
- 重複按下 **▶** 選擇 { **Video Setup Page** } (視訊設定頁)。
- 按一下 **▼** 選取 { **TV Display** } (電視顯示)，然後按一下 **▶**。

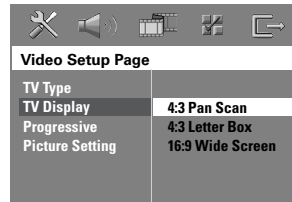

{ 4:3 Pan Scan }

如果您擁有一部傳統電視機，並想將影像的兩側切除或格式化以符合電視畫面大小，請選擇此項。



{ 4:3 Letter Box }

如果您擁有一部傳統電視機，請選擇此項。在電視畫面上下部份將會出現黑帶的「寬螢幕」影像。



{ 16:9 Wide Screen }

如果您擁有寬螢幕電視機，請選擇此項。



- 請選擇其中一項並按 **OK** 確認。

提示： 有底線標示的選項是指原廠預設值。
按一下 **◀** 回到前一個目錄項目。按一下 **SETUP** 離開目錄。

快速入門 (繼續)

步驟五：設定逐行掃描功能

(僅限逐行掃描電視機)

逐行掃描每秒顯示的畫格數是隔行掃描(一般制式電視系統)的兩倍。在近乎兩倍的格線數之下，逐行掃描提供了較高的影像解析度與品質。

開始操作前...

請務必確定您有使用 Y Pb Pr 接線將本 DVD 系統連接至逐行掃描的電視機(請參閱選項二：連接至逐行掃描電視機或色差視訊輸入)。

- 1 關閉電視的逐行掃描模式或打開至隔行掃描模式(請參閱電視機的使用手冊)。
- 2 啓動 DVD 系統並按一下 SOURCE 按鈕，直到顯示面板上出現「DISC」字樣。
- 3 打開電視機並設定正確的視訊輸入頻道。
→ 電視上將會出現 DVD 的藍色背景畫面。
- 4 按一下遙控器上的 SETUP。
- 5 重複按下 ► 選擇 { Video Setup Page } (視訊設定頁)。
- 6 選擇 { Progressive } > { On } (逐行掃描 > 開)，然後按一下 OK 確認。

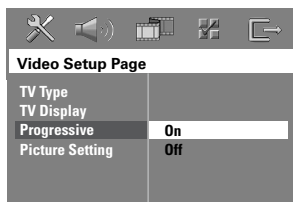

- 7 請閱讀電視上的通知訊息，並在選單內選擇一項 **OK** 確認操作，然後按一下 OK。
→ 如果畫面出現空白/扭曲，請等待 15 秒後將自動恢復。
- 否則，請選擇 { Cancel } (頻道) 並按一下 OK 回到前一個選單。

在此階段，您的電視機不會有任何影像，除非您有啓動電視的逐行掃描模式，才可顯示影像。

- 8 啓動電視的逐行掃描模式(請參閱電視機的使用手冊)。
→ 電視上會出現一個訊息。
- 9 請在選單內選擇一項 **OK** 確認操作，並按一下 OK。
→ 您現在已經完成各種設定，即可開始享受高品質的影像。

如果沒有顯示畫面：

- 1 按一下 OPEN CLOSE 開啓光碟托盤。
- 2 按一下遙控器上的 ◀。
- 3 按一下遙控器上的 MUTE。

提示：

- 有些逐行掃描和高解析度的電視機無法與本系統相容，而導致在逐行掃描模式下播放 DVD 視訊光碟時會產生不良的影像。在此情況下，請將 DVD 系統和電視機的逐行掃描功能關閉。

提示：有底線標示的選項是指原廠預設值。
按一下 ◀ 回到前一個目錄項目。按一下 SETUP 離開目錄。

步驟六：設定揚聲器聲道

您可以針對個別揚聲器調整延遲時間（僅限中置和環繞揚聲器）和音量大小。按照周圍環境和設定適當調整，以獲得最佳的音響效果。

開始操作前...

請按兩下 STOP 按鈕或從光碟拖盤中取出光碟停止播放。否則將無法進行設定。

- 1 在「DISC」模式中，按一下遙控器上的 SETUP。
- 2 重複按下 ► 選擇 { Audio Setup Page } (音訊設定頁)。
- 3 按一下 ▼ 選取 { Speakers Volume } (揚聲器音量)，然後按一下 ►。



- 4 使用 ◀▶ 鍵設定每個揚聲器的音量大小 (-6dB ~ +6dB)，然後按 OK 確認。

- 5 使用 ▲▼ 鍵選取 { Speakers Delay } (揚聲器延遲)，然後按一下 ►。

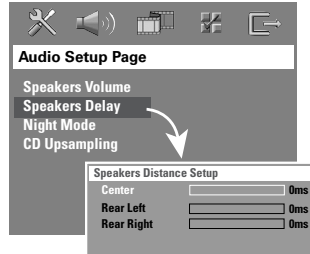

- 6 使用 ◀▶ 鍵設定中置和後置揚聲器的延遲時間 (0 ms ~ 15 ms)，營造出最符合所需的環繞音效。
- 7 按一下 OK 確認。

提示：

- 1ms 的延遲時間增減幅度相當於 30cm 的距離變更。
- 當後置揚聲器比前置揚聲器較靠近聆聽者時，請使用較長的延遲時間設定。
- 系統將會發出測試音調，以協助您衡量每一揚聲器的音量大小。

提示：按一下 ◀ 回到前一個目錄項目。按一下 SETUP 離開目錄。

光碟操作

可播放光碟



本 DVD 家庭劇院系統可以播放：

- 數位多功能光碟 (DVD)
- 影音光碟 (VCD)
- 超級影音光碟 (SVCD)
- 經最終化處理的可燒錄 DVD (DVD±R)、可覆寫 DVD (DVD±RW)
- 音樂光碟 (CD)
- MP3/ Windows Media™ 的音樂光碟、CD-R(W) 上的影片檔案 (KODAK、JPEG)
 - ISO 9660/UDF 格式
 - 可支援 JPEG 解析度達 3072 x 2048
 - 可支援取樣頻率：32 kHz、44.1 kHz、48 kHz
 - 可支援位元率：32~256 (kbps)、變量位元率 (平均為 128 kbps)
- CD-R(W)/DVD±R(W) 上的 DivX 檔案：
 - DivX 3/4/5/6、DivX Ultra
 - 支援 QPEL (四分之一像素點)

DVD 光碟區碼

光碟和播放機的設計是有區域性限制。播放光碟之前，請確定光碟片與您的播放機是屬於同一區號。本 DVD 系統的區碼則標示在後方面板上。

重要！

- 按下按鈕時如果電視畫面上出現禁止圖示 (⊘ 或 X「錯誤」)，即表示目前的光碟或目前的時間未提供此功能。
- 請勿在光碟拖盤上放置光碟以外的物品。這樣可能會使得光碟機發生故障。

播放光碟

- 1 重複按下 SOURCE 直到顯示面板上出現「DISC」字樣 (或按一下遙控器上的 DISC)。
- 2 打開電視機到 DVD 系統的正確視訊輸入頻道 (例如：「EXT」、「0」、「AV」)。
 - 您應該會看到電視上的 DVD 藍色背景畫面。
- 3 按一下 OPEN CLOSE ▲ 開啓光碟拖盤，放入光碟後，再按一次相同的按鈕關上拖盤。
 - 請確定將光碟標籤面朝上。對於雙面光碟，請將要播放的一面朝上放置。
- 您也可以按下遙控器上的 STOP ■ 按鈕開啓和關閉光碟拖盤。
- 4 將自動開始播放。
 - 請參閱以下頁面，瞭解更多的播放選項與功能。

提示：

- 如果您有問題播放某片光碟，請將該光碟取出，然後使用其他的光碟看看。本 DVD 系統將無法播放不當格式化的光碟。

提示： 有些光碟由於光碟的結構配置和特性，或因錄製情況和製作軟體，所以無法在本 DVD 錄放影機上播放。

基本播放控制

暫停播放

- 在播放期間，按一下 ►|| (或按一下遙控器上的 ||)。
 - 在暫停模式下，您可以重複按 || 檢視下一個靜止畫面 (僅適用於視訊播放)。
 - 欲恢復播放，請按一下 ►|| (或按一下遙控器上的 PLAY ►)。

選擇另一個曲目/章節

- 按一下 ◀◀/▶▶ 或使用數字鍵盤 (0-9) 輸入曲目/章節號碼。
 - 如有啓動重複曲目模式，再按一次 ◀◀ 即可重複播放相同的曲目/章節。

倒轉/搜尋

- 按下 ◀◀/▶▶ 按鈕。
 - 搜尋時，請重複按下 ◀◀/▶▶ 按鈕放慢/加快搜尋速度。
 - 欲恢復正常播放，請按一下 ►|| (或按一下遙控器上的 PLAY ►)。

停止播放

- 按一下 ■。

提示：

- 這是表示省電功能。如果您在光碟停止播放後 30 分鐘內未按下任何按鈕，系統將會自動切換至省電待機模式。

選擇各種重複/隨機播放的功能

- 在播放光碟時，請重複按下遙控器上的 REPEAT 按鈕，選擇一種重複播放模式。

DVD

- RPT ONE (重複章節)
- RPT TT (重複標題)
- SHUFFLE (隨機播放)
- RPT SHF (重複隨機播放)
- RPT OFF (退出重複模式)

VCD/SVCD/CD

- RPT ONE (重複曲目)
- RPT ALL (重複光碟)
- SHUFFLE (隨機播放)
- RPT SHF (重複隨機播放)
- RPT OFF (退出重複模式)

MP3/DivX/Windows Media™ Audio

- RPT ONE (重複曲目)
- RPT ALL/FLD (重複資料夾)
- SHUFFLE (隨機播放)
- RPT OFF (退出重複模式)

提示：

- 當啓動 PBC 模式時，VCD 將無法使用重複播放。

提示： 此處所提及的操作功能可能不適用於某些光碟。請務必參閱光碟的隨附說明。

光碟操作 (繼續)

編程光碟曲目

(不適用於相片光碟/MP3)

您可以編程設定曲目的播放順序來播放光碟內容。

- 按一下遙控器上的 PROGRAM。
→ 將出現編程選單。

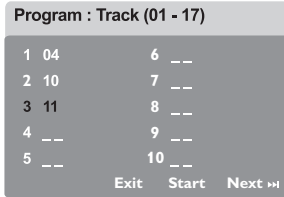

- 使用數字鍵盤 (0-9) 輸入有效的曲目/章節號碼。
- 使用 ◀▶▲▼ 鍵將游標移到下一個位置。
 - 如果總編程的曲目超過十首，請按一下螢幕上的 { Next } (下頁)，然後按一下 OK (或按一下遙控器上的 ▶▶) 到下一個編程頁面。
 - 欲移除編程選單的曲目/章節，請選擇曲目/章節並按一下 OK 即可。
- 完成編程後，請選擇螢幕上的 { Start } (開始) 並按一下 OK 開始播放。
→ 將按照編程的順序，從選定的曲目開始播放。
- 欲退出編程選單，請選擇選單內的 { Exit } (退出) 並按一下 OK 即可。

影音光碟 (DVD/VCD/SVCD) 的其他播放功能

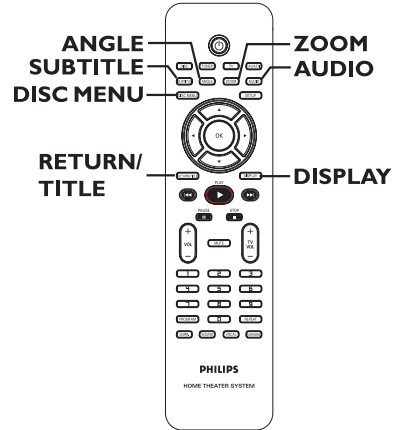

使用光碟選單

視光碟的格式而定，在放入光碟後，電視上可能會出現選單畫面。

欲選擇播放功能或項目

- 請使用 ◀▶▲▼ 鍵或遙控器上的數字鍵盤 (0-9)，然後按一下 OK 開始播放。

欲瀏覽或移除選單

- 按一下遙控器上的 DISC MENU。

提示： 此處所提及的操作功能可能不適用於某些光碟。
請務必參閱光碟的隨附說明。

檢視播放資訊

本 DVD 系統可以顯示光碟播放的資訊 (例如：標題或章節號碼、已播放時間、聲音/字幕語言) 以及進行許多操作，而不會中斷光碟播放。

- 1 在播放期間，按一下 **DISPLAY**。
→ 電視上將會出現可以使用的光碟資訊清單。



- 2 使用 **▲▼** 鍵檢視資訊並按 **OK** 瀏覽。
- 3 使用**數字鍵盤 (0-9)** 輸入號碼/時間或使用 **▲▼** 鍵進行選取，然後按 **OK** 確認。
→ 播放會隨選定時間或標題/章節/曲目而有所變更。

從上次停止的播放點繼續播放

本 DVD 系統可以從上次停止的播放點繼續光碟播放 (這僅適用於最後播放的 10 片光碟，且無採用選單錄製)。

- 1 請放入最後播放 10 片光碟的其中一片。
- 2 當顯示面板出現「LOADING」字樣，請按一下 **PLAY ▶** (或 **▶||**) 開始從上次停止的播放點開始播放。

欲取消回復模式

- 請按兩下 **■**。

放大

此選項可讓您放大電視螢幕影像以及平移調整。

- 1 在播放期間，請重複按下遙控器上的 **ZOOM** 選擇不同的縮放係數。
→ 使用 **◀▶▲▼** 鍵移動縮放的影像。
→ 將繼續播放。
- 2 重複按下 **ZOOM** 回到原始大小。

變更字幕語言 (僅限 DVD)

此操作僅適用於具有多種字幕語言的 DVD。您可以在播放 DVD 時變更所需的語言。

- 重複按下 **SUBTITLE** 選擇不同的字幕語言。

提示： 此處所提及的操作功能可能不適用於某些光碟。請務必參閱光碟的隨附說明。

光碟操作 (繼續)

變更聲道語言

此操作僅適用於具有多種聲道語言的 DVD，您可以在播放 DVD 時變更所需的語言。

- 重複按下 **AUDIO** 選擇可用的聲音語言。

針對 VCD - 變更聲道

- 重複按下 **AUDIO** 選擇光碟所提供的聲道 (STEREO 立體聲、MONO LEFT 左聲道、MONO RIGHT 右聲道或 MIX MONO 混合單聲道)。

切換拍攝角度

此選項僅適用於含有從不同拍攝角度所錄製片段的 DVD。您可以從不同的角度檢視影像。

- 重複按下 **ANGLE** 選擇可用的拍攝角度。

播放控制 (僅限 VCD)

播放控制 (PBC) 可讓您以互動方式，按照顯示的選單播放影音光碟 (VCD)。您也可以從「偏好設定頁」的選單使用此功能。

針對具有播放控制 (PBC) 功能的 VCD (僅限 2.0 版)

- 當播放停止時，按一下 **RETURN/TITLE** 啓動或關閉 PBC 模式。
- 在播放期間，按一下 **RETURN/TITLE** 回到光碟標題選單或主選單。

預覽功能 (僅限 VCD/SVCD)

此功能可讓您預覽 VCD/SVCD 的內容。

- 1 按一下 **DISC MENU**。

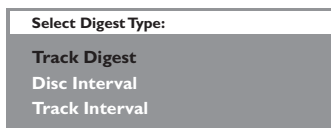

- 2 使用 **▲▼** 鍵選擇以下其中一項並按 **OK**。

{ **Track Digest** } (曲目摘要)
在畫面上一次檢視六首不同的曲目。您可以快速瀏覽一下光碟上的所有曲目。

{ **Disc Interval** } (光碟間隔)
以六個小圖示的影像檢視整個光碟。系統會將光碟以固定間隔分為六個部分，然後將其顯示在一個畫面上。

{ **Track Interval** } (曲目間隔)
以六個小圖示的影像檢視單一曲目的內容。系統會將單一曲目以固定間隔分為六個部分，然後將其顯示在一個畫面上。此功能只能在播放模式下才可以使用。

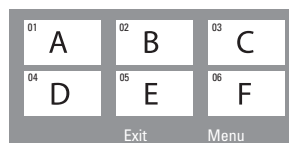

- 欲回到上一頁或下一頁，請按一下 **◀◀/▶▶**。
 - 欲回到主選單，請選擇畫面上的 { **Menu** } (選單) 並按一下 **OK** 即可。
 - 在選定的小圖示影像上按一下 **OK**，以從該處開始播放。
- 3 欲退出預覽選單，請選擇畫面上的 { **Exit** } (退出) 並按一下 **OK** 即可。

提示： 此處所提及的操作功能可能不適用於某些光碟。請務必參閱光碟的隨附說明。

播放 MP3/JPEG/Windows Media™ 音樂光碟

本 DVD 系統可以播放在 CD-R/RW 光碟或市售光碟上所錄製的大多數 MP3、JPEG 和 Windows Media™ 音樂檔案。

開始操作前 ...

打開電視機至正確的視訊輸入頻道。請參閱「搜尋正確的收看頻道」一節。

- 1 放入光碟。
 - 由於光碟目錄/檔案配置複雜，因此光碟讀取的時間可能會超過 30 秒鐘。
 - 電視上將會顯示光碟選單。

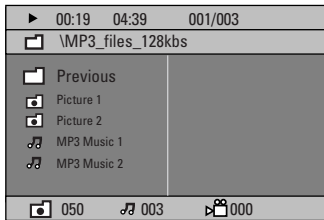

- 2 如果光碟主選單內含有多個資料夾，請使用 ▲▼ 鍵選擇所需的資料夾並按 OK 將它開啓。
- 3 使用 ▲▼ 鍵選擇曲目/檔案，然後按一下 OK 開始播放。
 - 系統將從選定的檔案開始播放，然後持續至該資料夾播完爲止。

在播放期間，您可以進行以下操作：

- 按一下 ◀◀ / ▶▶ 播放目前資料夾中的另一個曲目/檔案。
- 按住 ◀◀ / ▶▶ 快速倒轉/快轉搜尋音樂曲目。
- 欲從目前的光碟中選擇另一個資料夾，請按一下 ▲ 回到主選單。使用 ▲▼ 鍵選擇一項，然後按 OK 確認。
- 重複按下 REPEAT 瀏覽各種播放模式。
- 4 欲停止播放，請按一下 ■。

提示：

- 在載入 MP3/JPEG 光碟時欲略過資料夾選單，請將「偏好設定頁」中的 MP3/JPEG NAV 設定設爲 { Without Menu } (無選單)。

提示： 有些光碟由於光碟的結構配置和特性，或因錄製情況和製作軟體，所以無法在本 DVD 錄放影機上播放。

光碟操作 (繼續)

播放 JPEG 影像檔 (連續播放)

開始操作前 ...

打開電視機至正確的視訊輸入頻道。請參閱「搜尋正確的收看頻道」一節。

- 放入相片光碟 (KODAK PICTURE CD、JPEG)。
 - 對於 KODAK 光碟，連續播放將會自動開始。
 - 對於 JPEG 光碟，電視上將會出現影像選單。按一下 **PLAY** **▶** (或 **▶▶**) 開始連續播放。

預覽功能

- 1 在播放期間，按一下 **■**。
 - 電視上將會出現 12 個小圖示影像。



- 2 按一下 **◀◀** / **▶▶** 顯示上一頁/下一頁的其他影像。
- 3 使用 **◀▶▲▼** 鍵選取其中一個影像並按 **OK** 開始播放。
- 4 按一下 **DISC MENU** 回到相片光碟選單。

縮放影像

- 1 在播放期間，重複按下 **ZOOM** 選擇不同的縮放係數。
- 2 使用 **◀▶▲▼** 鍵平移縮放的影像。

提示：

- 此功能不適用於 DivX 光碟。

轉動/翻轉影像

- 在播放期間，使用 **◀▶▲▼** 鍵可轉動/翻轉電視上的影像。

- ▲：垂直翻轉影像
- ▼：水平翻轉影像
- ◀：逆時針轉動影像
- ▶：順時針轉動影像

支援的檔案格式：

- 檔案的副檔名必須是「*.JPG」，而不是「*.JPEG」。
- 僅可顯示 DCF 標準的靜態影像或 JPEG 影像，如 TIFF。但無法播放移動影像、動態 JPEG 和其他格式，或是 JPEG 以外的影像格式或影音等。
- 由於光碟含有大量的歌曲/影像，因此 DVD 系統可能需要較長的時間，才能在電視上顯示光碟的內容選單。

提示： 有些光碟由於光碟的結構配置和特性，或因錄製情況和製作軟體，所以無法在本 DVD 錄放影機上播放。

同時播放 MP3 音樂和 JPEG 影像

如果光碟內同時含有 MP3 音樂和 JPEG 影像檔，即可製作一個音樂劇的連續播放。

- 1 放入含有音樂和影像的 MP3 光碟。
- 2 在選單內選擇一首 MP3 曲目，然後按一下 **PLAY ▶** (或 **▶||**) 開始播放。
- 3 在 MP3 音樂播放期間，請使用 **◀▶▲▼** 鍵從光碟選單中選擇一個影像資料夾，然後按一下 **PLAY ▶** (或 **▶||**)。
→ 將開始播放影像檔案，直到該資料夾播完為止。
- 4 欲同時停止播放，請按一下 **DISC MENU**，然後按 **■** 即可。

提示：

- 收聽 MP3 光碟時，偶爾會出現「跳針」的情形是很正常的。
- 由於在網路下載時數位內容的清晰度不佳，所以在播放 MP3/DivX 期間偶爾會出現馬賽克的情形是很正常的。
- 僅會播放多段落光碟的第一個段落。

播放 DivX 光碟

本 DVD 系統可支援播放從電腦上下載轉錄至 CD-R/RW、DVD+R/+RW 的 DivX 影片，請參閱「通用設定頁」的 { DivX(R) VOD code } (DIVX(R) 隨選視訊)。

- 1 放入一片 DivX 光碟。
- 2 如果 DivX 影片有外加字幕，電視上將會出現字幕選單供您選擇。
- 在此情況下，按一下遙控器上的 **SUBTITLE** 將會開啓或關閉字幕顯示。
- 3 按一下 **PLAY ▶** (或 **▶||**) 開始播放。

在播放期間，您可以進行以下操作：

- 如果 DivX 光碟內有嵌入多種語言字幕，您可以在播放時按一下 **SUBTITLE** 變更字幕語言。
- 使用遙控器上的 **◀/▶** 鍵進行快速倒轉/快轉搜尋。
- 重複按下 **DISPLAY** 直到出現時間搜尋選單，然後輸入播放開始的時間並按 **OK** 確認。
→ 播放將跳至輸入的時間。

提示：

- 本機可支援以下副檔名 (.srt, .smi, .sub, .ssa, .ass) 的字幕檔案，但不會顯示在檔案瀏覽選單上。
- 字幕檔案名稱必須與影片的檔案名稱相符。
- 字幕平均最多只能顯示 45 個字元。

提示： 有些光碟由於光碟的結構配置和特性，或因錄製情況和製作軟體，所以無法在本 DVD 錄放影機上播放。

光碟操作 (繼續)

播放卡拉 OK 光碟

開始操作前...

打開電視機至正確的視訊輸入頻道。請參閱「搜尋正確的收看頻道」一節。

- 1 將麥克風 (未提供) 插到 DVD 主機側板上的 MIC 插孔上 (如下所示)。

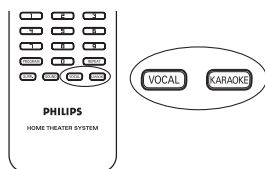
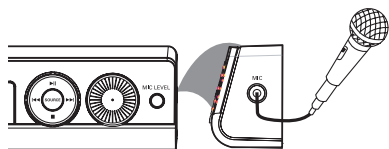

- 2 放入卡拉 OK 光碟。
→ 如果出現光碟選單，請使用 ▲▼ 鍵進行選擇，然後按 OK 開始播放。
- 3 欲關閉人聲或變更卡拉 OK 光碟的聲道，請重複按下遙控器上的 VOCAL 切換各種聲音模式。
- 4 開始歡唱卡拉 OK。
 - 在唱歌時，您可以按下前面板上的 MIC LEVEL 設定麥克風的音量大小，然後調整音量控制。

麥克風設定

- 1 按一下遙控器上的 KARAOKE 進入「麥克風設定」頁。

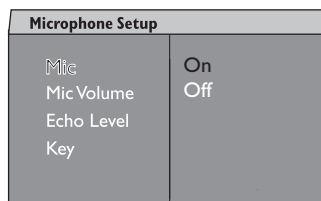

- 2 在「麥克風設定」頁中，使用 ▲▼ 鍵選擇一項麥克風設定並按 OK 確認。

{ Mic } (麥克風)

- 使用 ▲▼ 鍵開啓或關閉卡拉 OK 的麥克風。

{ Mic Volume } (麥克風音量)

- 使用 ▲▼ 鍵設定麥克風的音量大小 (00 ~ +20)。請選擇「00」作為麥克風的最低音量設定。

{ Echo Level } (迴音級數)

- 使用 ▲▼ 鍵設定迴音級數 (00 ~ +20)。請選擇「00」作為迴音的最低級數設定。

{ Key } (音調)

- 使用 ▲▼ 鍵設定符合您的聲音的音調高低 (-10~ +10)。請選擇「-10」作為最低可能的音調；「+10」作為最高音調。欲回復原始音調，請選擇「00」。

提示： 有些光碟由於光碟的結構配置和特性，或因錄製情況和製作軟體，所以無法在本 DVD 錄放影機上播放。

瀏覽 DVD 設定選單

本 DVD 系統設定是透過電視進行，可讓您自行設定 DVD 系統，以符合您的特殊需求。

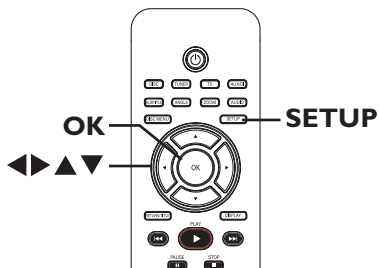

- 1 在「DISC」模式中，按一下遙控器上的 **SETUP**。
→ 將出現設定選單。
- 2 使用 **◀▶** 鍵選擇其中一個設定選單頁中，然後按一下 **OK**。



- 如果您無法瀏覽 { **Preference Page** } (偏好設定頁)，請按一下 **SETUP** 離開選單。然後按兩下 **STOP** (■)，接著再按一次 **SETUP**。
- 3 使用 **▲▼** 鍵選擇一個設定選項，然後按 **▶** 進行瀏覽。
 - 4 選擇您要變更的設定，然後按 **OK** 確認並回到上一個選定的項目。
→ 下列頁面將有選項的指示說明。
→ 如果選單中的選項呈灰色，即表示該設定無法使用或無法在目前狀態下進行變更。
 - 5 欲離開，請按一下 **SETUP**。

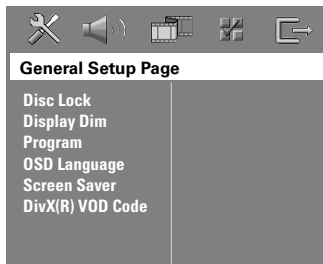

請參閱
第 78 頁

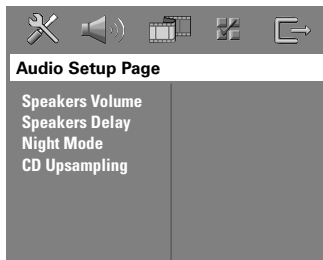

請參閱
第 79 頁

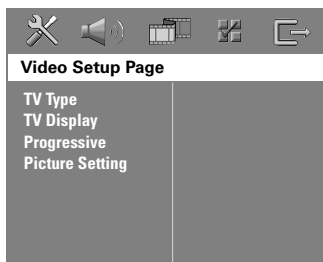

請參閱第
80~81 頁

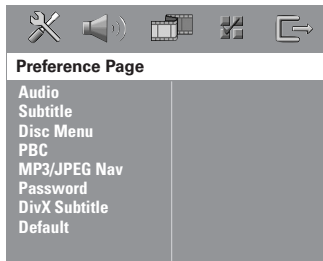

請參閱第
82~83 頁

DVD 設定選單選項 (繼續)

通用設定頁 (有底線標示的選項為原廠設定值)

Disc Lock (碟片鎖定)

並非所有的光碟均有其製造商進行分級或編碼。您可以將特殊的光碟加以鎖定，以限制其播放。最多可以鎖定 40 片光碟。

- { Lock } (鎖定/不鎖定) - 選擇此項可以限制目前的光碟播放。之後如要瀏覽鎖定的光碟，則需要輸入六位數的密碼。預設密碼為「136900」(請參閱「偏好設定頁」的 { Password } (密碼) 一節。)
- { UnLock } (鎖定/不鎖定) - 可以播放所有光碟。

Display Dim (顯示亮度)

選擇 DVD 系統顯示面板的亮度。

- { 100% } - 最高亮度。
- { 70% } - 中度亮度。
- { 40% } - 最暗顯示。

Program (編程)

瀏覽曲目的編程選單。請參閱「編程光碟曲目」一章。

OSD language (畫面顯示語言)

選擇 DVD 系統畫面顯示選單的所需語言。

Screen Saver (螢幕保護)

螢幕保護可避免電視的顯示裝置受損。

- { On } (開) - 當播放已經停止或暫停超過 15 分鐘，電視的螢幕將會關閉。
- { Off } (關) - 關閉螢幕保護功能。

DivX(R) VOD code (DivX(R) 隨選視訊)

飛利浦提供您 DivX® VOD (隨選視訊) 的註冊代碼，可讓您使用 DivX® 隨選視訊的服務租借和選購影片。按一下 ► 查看註冊代碼並按 OK 離開。

使用註冊代碼從 DivX® 隨選視訊的線上服務 (www.divx.com/vod) 購買或租借影片。請按照說明從電腦上下载影片到 CD-R/RW 光碟，以便在本 DVD 系統上播放。

注意：所有從 DivX® 隨選視訊下载的影片僅可在本 DVD 系統上播放。詳情請上網 www.divx.com/vod。

音訊設定頁 (有底線標示的選項為原廠設定值)

Speakers Volume
(揚聲器音量)

瀏覽揚聲器的音量設定選單。請使用 ◀▶ 鍵將每個連接的揚聲器音量大小調整介於 -6dB 至 +6dB 之間。

Speakers Delay
(揚聲器延遲)

瀏覽揚聲器的距離設定選單。請使用 ◀▶ 鍵，針對中置和後置揚聲器的聆聽位置和距離，設定其延遲時間。

注意：1ms 的延遲時間增減幅度相當於 30cm 的距離變更。當後置揚聲器比前置揚聲器較靠近聆聽者時，請使用較長的延遲時間設定。

Night Mode
(夜間模式)

此模式可以運用低音量將聲音播放最佳化。高音量輸出將會變得柔和，而低音量輸出將會提昇至可聽程度大小。此功能僅適用於具有 Dolby Digital 模式的 DVD 影音光碟。

- { 0n } (開) - 啟動夜間模式。
- { Off } (關) - 關閉夜間模式的功能。選擇此項可以體驗其全面動態範圍的環繞音效。

CD Upsampling
(光碟升頻)

此功能可讓您使用精密的數位訊號處理，將音樂光碟轉換為較高的取樣頻率，以獲取較佳的音質。如果您已有啟動光碟升頻的功能，系統將會自動切換至立體聲模式。

- { Off } (關) - 關閉光碟升頻。
- { 88.2 kHz (X2) } - 選擇此項光碟的取樣頻率將轉換為原本頻率的兩倍。

注意：如果您按下遙控器上的 SURR 按鈕選擇多頻道模式，則會關閉光碟升頻的功能。

DVD 設定選單選項 (繼續)

視訊設定頁 (有底線標示的選項為原廠設定值)

TV Type

(電視類型)

請選擇符合連接電視機的顏色系統，以便在此 DVD 系統上播放不同的光碟類型 (PAL 或 NTSC 光碟)。

- { PAL } - 針對 PAL 系統的電視機。
- { NTSC } - 針對 NTSC 系統的電視機。
- { Multi } - 針對可同時與 PAL 和 NTSC 相容的電視機。

TV Display

(電視顯示)

您可以將畫面形式調整適合電視的比例。

- { 4:3 Letter Box } - 針對「寬螢幕」顯示，畫面上下會出現黑邊。



- { 4:3 Pan Scan } - 針對全螢幕影像，其左右部分會被切除。



- { 16:9 Wide Screen } - 針對寬螢幕電視 (畫面比例 16:9)。



Progressive

(逐行掃描)

在啟動逐行掃描的功能之前，請務必確保您的電視機是可以接受逐行掃描的訊號 (需使用備有逐行掃描功能的電視機)，而且您有使用 Y Pb Pr 接線將本 DVD 系統連接至電視機 (請參閱「選項二：連接至逐行掃描電視機或色差視訊輸入」)。

- { On } (開) - 啟動逐行掃描模式。請閱讀電視上的說明，然後按下遙控器上的 **OK** 確認操作。
- { Off } (關) - 關閉逐行掃描模式。

注意：如果沒有出現影像，請等待 15 秒後將自動恢復。否則，請按以下方式關閉逐行掃描功能：

- 1) 按一下 **OPEN CLOSE** 打開光碟托盤。
- 2) 按一下遙控器上的 **◀**。
- 3) 按一下遙控器上的 **MUTE**。

視訊設定頁 (有底線標示的選項為原廠設定值)

Picture Setting
(畫質設定)

本 DVD 系統提供了三種預定義的畫質設定，以及一種可自行定義的個人化設定。

- { **Standard** } (標準)
- { **Bright** } (亮度)
- { **Soft** } (柔和)
- { **Personal** } (個人)

- 原始色彩設定。
- 鮮明色彩設定。
- 暖色系設定。
- 選擇此項進行個人畫質設定。請使用 ◀▶ 鍵調整至最符合您個人偏好的設定，並按 **OK** 確認。欲使用一般設定，請選擇 { 0. }。

Personal Picture Setup	
Brightness	0
Contrast	0
Tint	0
Color	0

{ **Brightness** } (亮度)
調高此數值可讓影像色彩更加鮮明或反之亦然。

{ **Contrast** } (對比度)
調高此數值可讓影像色彩更加銳利分明或反之亦然。

{ **Tint** } (色調)
調高或調低此數值可變更影像的色相。

{ **Color** } (顏色)
調高此數值可提昇影像的色彩或反之亦然。

DVD 設定選單選項 (繼續)

偏好設定頁 (有底線標示的選項為原廠設定值)

Audio (音訊)

選擇 DVD 播放所需的聲音語言。

Subtitle (字幕)

選擇 DVD 播放所需的字幕語言。

Disc Menu (光碟選單)

選擇 DVD 播放所需的光碟選單語言。

注意：如果 DVD 上沒有所選擇的聲音/字幕/光碟語言，則會使用光碟預設的語言。

PBC

播放控制 (PBC) 功能僅是用於 VCD/SVCD。此功能可讓您以互動方式，按照顯示的選單播放影音光碟 (VCD 2.0)。

{ On } (開)

- VCD/SVCD 載入後，電視上將會出現索引選單 (如有)。

{ Off } (關)

- VCD/SVCD 將會跳過索引選單，而直接從頭播放。

MP3/JPEG Nav (MP3/JPEG 瀏覽)

如果光碟內有錄製選單，才可以設定 MP3/JPEG 瀏覽功能。您可以選擇不同的顯示選單輕鬆瀏覽。

{ Without Menu } (無選單)

- 顯示 MP3/相片光碟內的所有檔案。

{ With Menu } (有選單)

- 顯示 MP3/相片光碟內的資料夾選單。

注意：本 DVD 系統只能在目錄中顯示 650 個檔案/資料夾。

Password (密碼)

密碼功能是用於鎖定光碟。當要播放鎖定的光碟或系統提示您輸入密碼時，請輸入您的六位數密碼。預設的密碼為「136900」。欲變更密碼：

1) 請按一下 **OK** 瀏覽變更密碼選單。

2) 使用遙控器上的**數字鍵盤 0-9**，在 { Old Password } (舊密碼) 處輸入您原有的六位數密碼。

注意：當您第一次進行此項操作時或如果忘記了原有的密碼，請輸入「136900」。

3) 請在 { New Password } (新密碼) 處輸入新的六位數密碼。

4) 請在 { Confirm PWD } (確認密碼) 處再輸入一次新的六位數密碼。

5) 按一下 **OK** 確認離開選單。

Change Password

Old Password

New Password

Confirm PWD

OK

DVD 設定選單選項 (繼續)

偏好設定頁 (有底線標示的選項為原廠設定值)

DivX Subtitle

(DivX 字幕)

選擇可支援 DivX 所錄製字幕的字體。

- { Standard } (標準) - 顯示本 DVD 系統提供的標準「Roman」字幕字型清單。
- { Others } (其他) - 顯示其他字幕字型。

Default

(原廠設定值)

此功能可讓您將所有的設定選單選項和您個人的設定回復至原廠設定值，但除了您的光碟鎖定密碼外。按一下 **OK** 確認回復至原廠設定值。

調諧器操作

重要！

請確定 FM 和 MW 的天線均有妥善連接。

調整廣播電台

- 1 重複按下 **SOURCE** 直到顯示面板上出現「FM」字樣 (或按一下遙控器上的 **TUNER**)。
- 2 稍微按下遙控器上的 **▲ / ▼** 按鈕開始調整。
→ 顯示面板上將出現「SEARCH > 或 <」字樣，直到搜尋到有充分訊號強度的廣播電台為止。
- 3 必要時請重複步驟 2，直到搜尋到所需的廣播電台為止。
- 4 欲調整電台的不良收訊，請稍微重複按下 **◀ / ▶**，直到找到最佳的收訊為止。

預設廣播電台

您可以在記憶體內儲存多達 40 個 FM 和 20 個 MW 預設廣播電台。廣播電台的編程方式分為以下三種：

- 使用自動設定 (僅適用於首次編程)
- 使用自動預設
- 使用手動預設

提示：

- 如果在 20 秒內未按下任何按鈕，系統將會退出預設模式。
- 如果在調諧設定期間未偵測到任何立體聲訊號或只偵測到不到 5 個電台，系統將會顯示「PLEASE CHECK ANTENNA」(請檢查天線)。

使用自動設定

此功能僅適用於廣播電台的首次編程。當您瀏覽調諧器模式時，系統將會提示您設定廣播電台。只要按一下按鈕，系統將會自動儲存所有可接收的廣播電台。

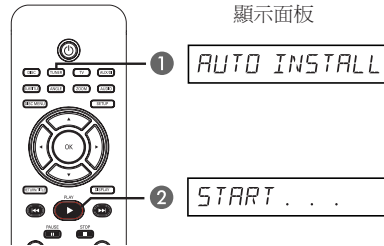

- 1 按一下 **TUNER**。
→ 將顯示「AUTO INSTALL PRESS PLAY」(自動設定，請按播放鍵)。
- 2 按一下 **PLAY ▶** 直到顯示面板上出現「START ...」(開始 ...) 字樣。
→ 系統將從 FM 波段開始搜尋，然後再搜尋 MW 波段。
→ 所有具有收訊良好的廣播電台均會自動儲存起來。
→ 完成後，系統將從最後調整的廣播電台開始播放。

使用自動預設

使用自動預設儲存或重設所有預設的廣播電台。

- 1 按一下 **TUNER** 選擇「FM」或「MW」波段。
- 2 按住 **PROGRAM** 按鈕直到顯示面板上出現「START ...」（開始 ...）字樣。
→ 所有之前儲存的廣播電台將會被取代。

使用手動預設

使用手動預設儲存您最愛的廣播電台。

- 1 調至所需廣播電台（請參閱「調整廣播電台」一節）。
- 2 按一下 **PROGRAM**。
- 3 使用 **◀◀/▶▶** 鍵選擇您要儲存目前廣播電台的預設號碼。
- 4 按一下 **PROGRAM** 進行儲存。

選擇預設廣播電台

- 1 按一下 **TUNER** 選擇「FM」或「MW」波段。
- 2 使用 **◀◀/▶▶** 鍵選擇預設號碼（或使用遙控器上的數字鍵盤）。
→ 顯示面板上將會出現波段、預設號碼以及廣播頻率。

刪除預設廣播電台

- 1 在調諧器模式中，請使用 **◀◀/▶▶** 選擇預設的廣播電台。
- 2 按住 **■** 直到顯示「FM/MW X DELETED」（FM/MW X 已刪除）。
→ 「X」是表示預設號碼。
→ 該廣播電台仍會繼續播放，但已從預設清單中刪除了。
→ 其餘的預設廣播電台仍保持不變。

變更調柵

（並非所有版本均可適用）

在某些國家中，MW/FM 波段內頻道相接之間的頻率步距是 9 kHz/ 50 kHz（有些地區為 10 kHz/ 100 kHz）。原廠的預設頻率步距是 9 kHz/ 50 kHz。

重要！

變更調柵將會清除所有之前儲存的預設廣播電台。

- 1 按一下 **SOURCE** 選擇「FM」或「MW」。
- 2 按一下 **STANDBY ON** 切換至 DVD 系統的待機模式。
- 3 同時按下前方面板上的 **STANDBY ON** 和 **PLAY▶** 鍵啟動 DVD 系統。
→ 顯示面板上將會出現「GRID 9」或「GRID 10」字樣。

提示：

- *GRID 9* 和 *GRID 10* 表示調柵步距分別為 9 kHz 和 10 kHz。

聲音和音量控制

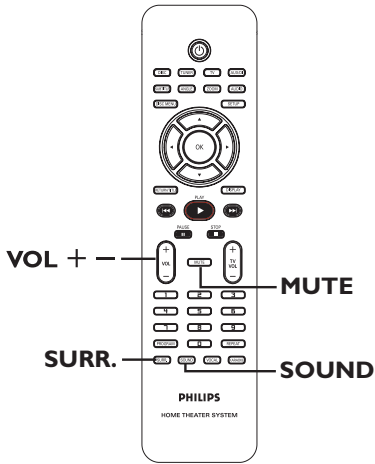

選擇環繞音效

- 按一下 **Surr.** 選擇：DOLBY+PL II (多聲道) 或 STEREO (立體聲)。
 - ➔ 各種環繞音效模式的使用將視光碟有無提供該音效而定。
 - ➔ 中置和後置揚聲器僅可在多聲道環繞模式下運作。
 - ➔ 可使用的多聲道輸出模式包括：Dolby Digital、DTS (數位劇院系統) 環繞和 Dolby Pro Logic II。
 - ➔ 立體聲廣播或唱片在環繞模式下播放時，將會產生一些環繞效果。不過，單聲道 (單一聲道聲音) 來源將不會從後置揚聲器發出任何聲音。

提示：

- 如果開啟系統設定選單，將無法選擇環繞音效模式。

選擇數位音效

選擇符合光碟內容的預設數位音效，或選擇能將您正在播放的音樂最佳化的預設數位音效。

- 按一下 **SOUND** 選擇可用的音效。

在播放影片光碟或在電視模式中時，您可以選擇：

CONCERT (音樂廳)、DRAMA (戲劇)、ACTION (動作) 或 SCI-FI (科幻)。

在播放音樂光碟或在 TUNER/AUX/DI 模式中時，您可以選擇：

ROCK (搖滾)、DIGITAL (數位)、CLASSIC (古典) 或 JAZZ (爵士)。

提示：

- 對於平面音場輸出，請選擇 *CONCERT* (音樂廳) 或 *CLASSIC* (古典)。

音量控制

- 按一下遙控器上的 **VOL + / -** 調高或調低音量大小。
 - ➔ 「VOL MIN」是指最低音量；「VOL MAX」則是「最高音量」。
- 暫時關閉音量
 - 按一下遙控器上的 **MUTE**。
 - ➔ 系統將繼續播放，但沒有聲音，並會顯示「MUTE」字樣。
 - ➔ 欲恢復音量，再按一下 **MUTE**，或將音量調低。

使用遙控器控制飛利浦電視機

本 DVD 系統的遙控器可讓您控制飛利浦廠牌的電視機的基本功能。

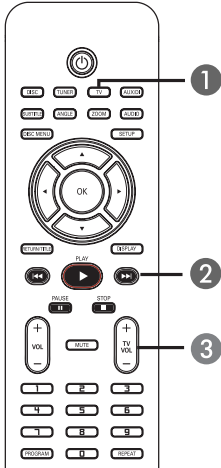

- 1 重複按下 **SOURCE** 直到顯示面板上出現「TV」字樣（或按一下遙控器上的 **TV**）。
- 2 使用 **◀▶** / **▶▶** 鍵或數字鍵盤（0-9）選擇電視頻道。
- 3 按一下 **TV VOL + / -** 調整電視的音量大小。

軟體升級

飛利浦將會定期推出軟體升級，以期帶給您更優質的影音享受。

開始操作前...

請檢查本 DVD 系統的目前軟體版本：

- 1) 按一下 **OPEN CLOSE ▲** 開啓光碟拖盤。
- 2) 按一下遙控器上的 **DISPLAY**。

- 1 請至飛利浦的網站 (www.philips.com/support) 查看有無最新的軟體升級。將軟體下載至 CD-R。
- 2 按一下 **OPEN CLOSE ▲** 開啓光碟拖盤。
- 3 放入一片 CD-R 並再按一下 **OPEN CLOSE ▲**。
→ 軟體將會自動在系統中安裝。

重要！

升級期間不得中斷電源！

故障排除

警告

在任何情況下，不得試圖擅自修理本機，這會使得保固無效。
請勿打開機蓋，這會有觸電的危險。

如發生故障，在將本機送往維修之前，請檢查下列各項。
如果按以下的方法仍無法解決問題，請向經銷商或飛利浦尋求協助。

問題 (一般)	解決方法
沒有電。	<ul style="list-style-type: none">- 請檢查交流電的電源線是否連接妥當。- 按一下 DVD 系統前面的  (STANDBY ON) 按鈕打開電源。
沒有影像。	<ul style="list-style-type: none">- 請參閱電視機的使用手冊，選擇正確的視訊輸入頻道。變更電視頻道，直到看到 DVD 畫面為止。- 按一下 DISC 按鈕選擇光碟模式。- 在啟動逐行掃描功能時如果出現此問題，請等待 15 秒後將自動恢復。
影像完全扭曲或變成黑/白畫面。	<ul style="list-style-type: none">- 在變更「TV TYPE」(電視類型)的設定時如果出現此問題，請等待 15 秒後將自動恢復。- 請檢查視訊連接。- 有時出現小部分的影像扭曲。這不是故障。- 清潔光碟。
沒有聲音或聲音失真。	<ul style="list-style-type: none">- 調整音量。- 請檢查揚聲器的連接與設定。- 請確定音訊接線是否連接妥當，並按一下 SOURCE 按鈕選擇輸入來源 (如 TV 或 AUX/DI) 以選擇希望透過 DVD 系統收聽的設備。
中置和後置揚聲器沒有聲音。	<ul style="list-style-type: none">- 請確定中置和後置揚聲器是否連接妥當。- 按一下 SURR. 按鈕選擇正確的環繞音效設定。- 請確定您正在播放的來源是以環繞音效 (DTS、Dolby Digital 等) 進行錄製或廣播。
遙控器無法正常運作。	<ul style="list-style-type: none">- 在按功能按鈕 (▶、◀◀ / ▶▶) 之前，請選擇您要播放的來源 (如 DISC 或 TUNER)。- 請縮短遙控器與系統之間的距離。- 請更換新的電池。- 將遙控器直接對著紅外線感應器。- 請檢查電池是否正確放置。

問題 (播放)	解決方法
DVD 系統未能開始播放。	<ul style="list-style-type: none">- 請放入一片唯讀光碟，需要播放的一面朝下。DVD+R/CD-R 必須有經過最終化處理。- 請檢查光碟類型、顏色系統 (PAL 或 NTSC) 與區碼。- 請檢查光碟上有無刮痕或斑點。- 按一下 SETUP 關閉系統的設定選單畫面。- 您可能需要輸入密碼以解除光碟播放鎖定。- 系統內有凝結水氣。請取出光碟，並啓動系統電源約一小時。
即使您已設定電視的顯示模式，依然無法變更畫面的長寬比。	<ul style="list-style-type: none">- 長寬比已在 DVD 光碟內設定了。- 視電視機的功能而定，您可能無法變更長寬比。
無法啟動某些功能，如角度、字幕或多語言音訊。	<ul style="list-style-type: none">- DVD 未必具有此功能。- 本 DVD 禁止變更聲音或字幕語言。
無法選擇設定/系統選單中的某些項目。	<ul style="list-style-type: none">- 在選擇系統設定選單之前，請按兩下 STOP 按鈕。- 視光碟的可用性而定，某些選單項目是無法選擇的。
無法播放 DivX 影片。	<ul style="list-style-type: none">- 請檢查 DivX 檔案是採用 DivX 標準的編碼器以「家庭劇院」模式編碼。
廣播收訊不良。	<ul style="list-style-type: none">- 如果收訊太弱，請調整天線或使用外接天線，以取得較佳的收訊。- 加大系統與電視機或錄放影機之間的距離。- 調至正確的頻率。- 請將天線遠離任何會引起干擾的設備。
DVD 系統不能操作。	<ul style="list-style-type: none">- 請將電源線自電源插座拔下並等待數分鐘。然後再次連接電源線，並如常操作。

詞彙表

類比：聲音並未轉換為數字。類比聲音變化多端，而數位聲音則具有特定的數值。這些插孔能透過左右兩個聲道傳送聲音。

長寬比：顯示影像的垂直和水平大小比例。傳統電視的水平和垂直比例是 4:3，而寬螢幕電視則是 16:9。

位元率：保存指定長度音樂的數據；以每秒千位元、kbps 或錄音速度作為量度單位。一般而言，千位元愈高或錄音速度愈快，音質也就愈好，但所佔的光碟空間也就愈多。

章節：DVD 的影像或音樂片段，比標題小。標題是由多個章節組成。每一個章節均有編上章節號碼，方便您搜尋。

目錄：能使用畫面顯示並選擇收錄在 DVD 中的影像、聲音、字幕、多角度觀賞等功能。

DivX：DivX 代碼是一種申請中專利，採用 MPEG-4 為基礎的視訊壓縮技術，並由 DivX Networks Inc. 開發，它可以將數位影像縮為極小，以在網路上進行傳輸，而同時保持高視訊品質。

Dolby Digital (杜比數位)：由 Dolby Laboratories 開發的環繞音效系統，包含多達六個聲道的數位音效（前左、前右、環繞左、環繞右、中央和重低音揚聲器）。

Dolby 環繞 Pro Logic II：這是一種更高階的矩陣解碼技術，可在杜比環繞的音場上提供較佳的空間性與定向性，並在傳統立體聲的音樂錄音上營造出絕佳的三度空間音域，猶如身歷其境的環場效果。由於傳統的環繞編碼方式可與 Dolby Surround Pro Logic II 解碼器完全相容，因此可充分針對 Pro Logic II 播放進行聲軌解碼，包括分離左右環繞聲道。（其亦可與傳統的 Pro Logic 解碼器相容）。

DTS：數位劇院系統。這是一種有別於 Dolby Digital (杜比數位) 的環繞音效系統。其格式是由不同公司所開發的。

JPEG：一種相當普遍的數位靜態影像格式。這是由 Joint Photographic Expert Group 所提出的靜態影像資料壓縮系統，儘管影像經過高度壓縮，影像的品質僅稍微減低。

MP3：含有音效資料壓縮系統的檔案格式。MP3 是 Motion Picture Experts Group 1 (或 MPEG-1) Audio Layer 3 的縮寫。使用 MP3 格式，一片 CD-R 或 CD-RW 可以比一般 CD 包含多十倍以上的資料。

多聲道：DVD 經過格式化後，將每個聲軌構成一個音場。多聲道是指含有三個以上聲道的聲軌結構。

播放控制 (PBC): 係指影音光碟或 SVCD 上所錄製訊號的播放控制。使用支援播放控制的影音光碟或 SVCD 上的目錄畫面, 您可以進行互動播放和搜尋。

逐行掃描: 逐行掃描每秒顯示的畫格數是一般電視系統的兩倍, 可提供較高的影像解析度與品質。

區域碼: 允許光碟僅於指定地區播放的系統。本機僅可播放標有相容區域碼的光碟。您可以在產品標籤上找到本機的區域碼。有些光碟含有一個以上相容的區域碼 (或標有 ALL 全區)。

環繞: 此系統可放置數個揚聲器環繞著觀眾, 藉以製造 3D 立體音場, 彷彿身處現場一般。

標題: DVD 影片或音樂功能中最長的部份。每個標題均有編上標題號碼, 方便您搜尋。

VIDEO OUT (視訊輸出) 插孔: 位於 DVD 系統背面的黃色插孔, 可將 DVD 的視訊傳送到電視。

規格

擴音器

輸出功率	
- HTS3100	200 W / 2400 PMPO
- 前置：	25 W / 聲道
- 後置：	25 W / 聲道
- 中置：	50 W
- 重低音揚聲器：	50 W
- HTS3105	500 W / 6000 PMPO
- 前置：	75 W / 聲道
- 後置：	75 W / 聲道
- 中置：	100 W
- 重低音揚聲器：	100 W
頻率響應：	20 Hz - 20 kHz / - 3 dB
訊噪比：	> 65 dB (CCIR)
輸入靈敏度：	
- AUX In：	1000 mV

調諧器

調諧範圍：	FM 87.5 - 108 MHz (50 kHz)
	MW 531 - 1602 kHz (9 kHz)
	MW 530 - 1700 kHz (10 kHz)
26 dB 無噪音 敏感度：	FM 20 dB, MW 4 μ V/m
影像抑制比：	FM 25 dB, MW 28 dB
IF 抑制比：	FM 60 dB, MW 45 dB
訊噪比：	FM 60 dB, MW 40 dB
AM 抑制比：	FM 30 dB
諧波失真：	FM 單聲道 3% FM 立體聲 3% MW 5%
頻率響應：	FM 180 Hz - 10 kHz / \pm 6 dB
立體聲分隔：	FM 26 dB (1 kHz)
立體聲臨界：	FM 23.5 dB

光碟部份

雷射類型：	半導體
光碟直徑：	12 cm / 8 cm
視訊解碼：	MPEG-1 / MPEG-2 / DivX 3/4/5/6, Ultra
視訊 DAC：	12 Bits
訊號系統：	PAL / NTSC
視訊格式：	4:3 / 16:9
視訊 S/N：	60~65 dB
複合視訊輸出：	1.0 Vp-p, 75 Ω
音訊 DAC：	24 Bits / 192 kHz
頻率響應：	4 Hz - 20 kHz (44.1 kHz) 4 Hz - 22 kHz (48 kHz) 4 Hz - 44 kHz (96 kHz)

主機

電源供應值：	110 - 127 V / 220 - 240 V; 50/60 Hz 可切換
功率消耗量：	
- HTS3100	70 W
- HTS3105	150 W
省電待機功率：	< 1 W
尺寸：	360 x 54 x 324 mm (寬 x 高 x 深)
重量：	
- HTS3100	2.64 kg
- HTS3105	2.9 kg

揚聲器

前置和後置揚聲器

系統：	
- HTS3100	1 重閉式系統
- HTS3105	2 重閉式系統
阻抗：	
- HTS3100	4 Ω
- HTS3105	8 Ω
揚聲器驅動器：	1 x 76 mm (3") 低音
頻率響應：	120 Hz - 20 kHz
尺寸：	97.5 x 191.3 x 71.4 mm (寬 x 高 x 深)
重量：	0.56 千克/每個

中置揚聲器

系統：	
- HTS3100	1 重閉式系統
- HTS3105	2 重閉式系統
阻抗：	
- HTS3100	8 Ω
- HTS3105	4 Ω
揚聲器驅動器：	1 x 76 mm (3") 低音
頻率響應：	120 Hz - 20 kHz
尺寸：	239 x 99.6 x 69.4 mm (寬 x 高 x 深)
重量：	0.72 kg

重低音揚聲器

阻抗：	
- HTS3100	8 Ω
- HTS3105	4 Ω
揚聲器驅動器：	152 mm (6") 低音
頻率響應：	30 Hz - 120 kHz
尺寸：	194 x 266 x 339.5 mm (寬 x 高 x 深)
重量：	3.5 kg

規格如有變更，恕不另行通知。

