

Registrera din produkt och få support på
www.philips.com/welcome

MCM1110



SV Användarhandbok

1 Viktigt!

Säkerhet

Lär dig de här säkerhetssymbolerna



Blixten anger att det finns oisolerat material i enheten som kan ge en elektrisk stöt. För allas säkerhet bör du inte ta bort det skyddande höljet på produkten.

Utropstecknet betyder att det finns funktioner som du bör läsa mer om i den handbok som medföljer; för att undvika problem vid användning och underhåll.

WARNING! För att minska risken för brand och elektriska stötar bör du inte utsätta apparaten för regn eller fukt, och du bör inte heller placera kärl med vatten, exempelvis blomvaser, ovanpå apparaten.

WARNING! För att minska risken för elektriska stötar bör du se till att sätta i kontakten på rätt sätt och trycka in den helt i uttaget.

- ① Läs de här instruktionerna.
- ② Behåll de här instruktionerna.
- ③ Läs och ta till dig varningstexten.

- ④ Följ samtliga instruktioner.
- ⑤ Använd inte apparaten i närheten av vatten.
- ⑥ Rengör endast med torr trasa.
- ⑦ Blockera inte ventilationsöppningar. Installera apparaten i enlighet med tillverkarens instruktioner.
- ⑧ Installera den inte i närheten av någon värmekälla, som element, varmluftsintag, spis eller annan utrustning som avger värme (inklusive förstärkare).
- ⑨ Skydda elkabeln så att den inte blir trampad på eller kommer i kläm, särskilt intill kontakter, extrauttag och precis vid apparathöljet.
- ⑩ Använd endast kringutrustning och tillbehör som är godkända av leverantören.
- ⑪ Använd endast apparaten tillsammans med den vagn eller det ställ, stativ, fäste eller bord som anges av leverantören eller som säljs tillsammans med apparaten. När du använder vagnen bör du vara försiktig när du flyttar den, så att den inte välter och det uppstår skador på apparaten. 
- ⑫ Dra ur kontakten till apparaten vid åskväder samt när den inte ska användas på länge.
- ⑬ Överlåt allt underhåll till kvalificerad servicepersonal. Service är nödvändig när apparaten har skadats på något sätt, till exempel om en elkabel eller kontakt är skadad, vätska eller främmande föremål har kommit in i apparaten, apparaten har utsatts för regn eller fukt, inte fungerar som den ska eller om den har fallit i golvet.

- ⑭ **WARNING! Batterianvändning – Undvik batteriläckage, som kan ge upphov till personskada, skada på egendom eller på fjärrkontrollen:**
- Installera batterierna på rätt sätt med + och - enligt markeringarna på fjärrkontrollen.
 - Blanda inte batterier (t.ex. gamla och nya eller kol och alkaliska).
 - Ta ut batterierna när fjärrkontrollen inte används under en längre tid.
 - Utsätt inte batterierna (batteripaket eller installerade batterier) för stark hetta som solsken, eld eller liknande.
- ⑮ **Apparaten får inte utsättas för vattendroppar eller vattenstrålar.**
- ⑯ **Placera inga potentiellt skadliga föremål på enheten (t.ex. vattenfyllda kärl eller levande ljus).**
- ⑰ **Om MAINS-kontakten eller ett kontaktdon används som fränkopplingsenhet ska den vara lätt att komma åt.**



Varning

- Ta aldrig bort höljet från apparaten.
- Smörj aldrig någon del av produkten.
- Placera aldrig produkten ovanpå någon annan elektrisk utrustning.
- Titta aldrig rakt in i laserstrålen i apparaten.
- Se till att du alltid har nätsladden, kontakten och adaptern lättillgängliga så att du kan koppla bort apparaten från eluttaget.



Var försiktig

- Genom att använda kontrollerna eller justera funktionerna på något sätt som inte beskrivs i den här handboken kan du utsätta dig för farlig strålning eller annan osäker användning.

Skydda hörseln

Lyssna med måttlig volym.

- Om du använder hörlurar och lyssnar med hög volym kan din hörsel skadas. Den här produkten kan generera ljud med decibelnivåer som kan orsaka nedsatt hörsel hos en normal person, även om exponeringen är kortare än en minut. De högre decibelområdena är till för personer som redan har nedsatt hörsel.
- Ljud kan vara vilseledande. Med tiden kan din "komfortnivå" anpassas till allt högre volymer. Så efter en längre tids lyssnande kan ljud som låter " normalt " i verkligheten vara högt och skadligt för din hörsel. För att skydda dig mot detta bör du ställa in volymen på en säker nivå innan hörseln anpassat sig, och lämna volymen på den nivån.

Upprätta en säker ljudnivå:

- Ställ in volymkontrollen på en låg nivå.
- Öka den sedan tills ljudet hörs bekvämt och klart, utan distorsion.

Lyssna under rimlig tid:

- Långvarig exponering för ljud, även på normalt "säkra" nivåer; kan förorsaka hörselskador.
- Använd utrustningen på ett fönuftigt sätt och ta en paus då och då.

Observera följande riktlinjer när du använder hörlurarna.

- Lyssna på rimliga ljudnivåer under rimlig tid.
- Justera inte volymen allteftersom din hörsel anpassar sig.
- Höj inte volymen så mycket att du inte kan höra din omgivning.
- Du bör vara försiktig eller tillfälligt sluta använda hörlurarna i potentiellt farliga situationer. Använd inte hörlurarna när du kör motorfordon, cyklar, åker skateboard osv. Det kan utgöra en trafikfara och är förbjudet på många platser.

Obs!

Eventuella förändringar av den här enheten som inte uttryckligen har godkänts av Philips Consumer Lifestyle kan frånta användaren rätten att använda utrustningen.



Användning av den här produkten överensstämmer med EU:s förordningar om radiostörningar.

Produkten överensstämmer med kraven för följande direktiv och riktlinjer:
2004/108/EC + 2006/95/EC



Produkten är utvecklad och tillverkad av högkvalitativa material och komponenter som både kan återvinnas och återanvändas.



När den här symbolen med en överkryssad papperskorg visas på produkten innebär det att produkten omfattas av det europeiska direktivet 2002/96/EG.

Ta reda på var du kan hitta närmaste återvinningsstation för elektriska och elektroniska produkter.

Följ den lokala lagstiftningen och släng inte dina gamla produkter i det vanliga hushållsavfallet. Genom att kassera dina gamla produkter på rätt sätt kan du bidra till att minska eventuella negativa effekter på miljö och hälsa.



Din produkt innehåller batterier som omfattas av EU-direktiv 2006/66/EC, som inte får kasseras som vanliga hushållssopor. Ta reda på vilka lokala regler som gäller för separat insamling av batterier eftersom korrekt kassering bidrar till att förhindra negativ påverkan på miljö och hälsa.

Miljöinformation

Allt onödigt förpackningsmaterial har tagits bort. Vi har försökt göra paketeringen lätt att dela upp i tre olika material: kartong (lådan), polystyrenskum (buffert) och polyeten (påsar; skyddande skumskiva). Systemet består av material som kan återvinnas och återanvändas om det monteras isär av ett specialiserat företag. Följ de lokala föreskrifterna för kassering av förpackningsmaterial, använda batterier och gammal utrustning.



Be responsible
Respect copyrights

Tillverkningen av otillåtna kopior av kopieringsskyddat material, bl.a. datorprogram, filer, sändningar och ljudinspelningar, kan innebära ett brott mot copyright-lagstiftningen och därmed vara straffbart. Den här utrustningen bör inte användas i sådana syften.

Den här apparaten har följande etikett:



Kommentar

- Typplattan sitter på baksidan av apparaten.

2 Ditt mikrosystem

Gratulerar till din nya produkt och välkommen till Philips! Genom att registrera din produkt på www.philips.com/welcome kan du dra nytta av Philips support.

Introduktion

Med den här enheten kan du:

- Lyssna på ljud från skivor, USB-lagringsenheter och andra externa enheter;
- Lyssna på radiokanaler.

Du kan förbättra ljudet med följande ljudeffekter:

- Digital Sound Control (DSC)
- DBB (Dynamic Bass Boost)

Enheten har funktioner för följande medieformat:





Förpackningens innehåll



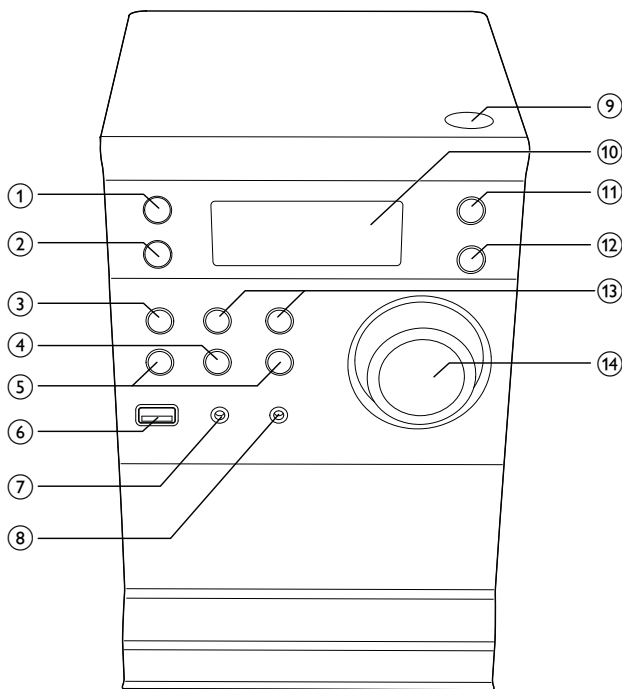

Kontrollera och identifiera innehållet i förpackningen:

- Huvudenhet
- 2 högtalare
- Fjärrkontroll
- MP3 link-kabel
- Snabbstartguide
- Användarhandbok

Översikt över huvudenheten



- ① 
 - Slå på huvudenheten
 - Växla till standbyläge
- ② **SOURCE**
 - Välj en källa.
- ③  **STOP**
 - Stoppa uppspelning eller ta bort ett program.

- ④  **PLAY/PAUSE**
- Starta eller pausa skivuppspelning.
- ⑤  **PREVIOUS/NEXT**
- Hoppa till föregående/nästa spår.
 - Snabbsökning bakåt eller framåt i ett spår eller på en skiva.
 - Ställ in en radiokanal.
 - Justera tiden.
- ⑥  **USB**
- Anslut till USB-lagringsenhet.
- ⑦ **MP3-LINK**
- Anslut till en extern ljudenhet.
- ⑧  **Headphones**
- Anslut till hörlurar.
- ⑨  **CD Tray**
- Öppna/stäng skivfacket.
- ⑩ **Teckenfönster**
- Visa aktuell status.
- ⑪ **MODE**
- Välj upprepat uppspelningsläge för CD- eller USB-källa.
 - Välj slumpvist uppspelningsläge för CD- eller USB-källa.
- ⑫ **CLOCK**
- Ställ in klockan.
- ⑬ **ALBUM/PRESET +/-**
- Välj en snabbvals kanal.
 - Hoppa till föregående/nästa album.
- ⑭ **VOLUME(Volyknapp)**
- Justera volymen.

Översikt över fjärrkontrollen

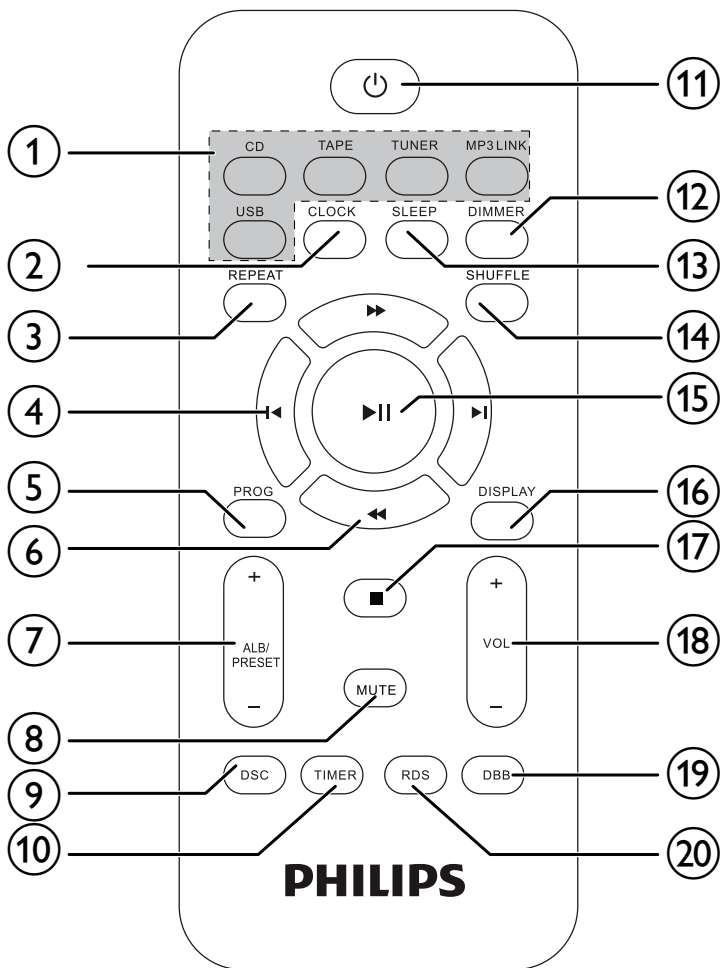

- ① **Knappar för ingångskälla (CD, TAPE, TUNER, MP3 LINK, USB)**
 - Välj en källa.
- ② **CLOCK**
 - Ställ in klockan.
- ③ **REPEAT**
 - Välj ett repeterande uppspelningsläge: upprepa ett eller alla spår.
- ④ **⏮ / ⏭**
 - Hoppa till föregående/nästa spår.
 - Ställ in en radiokanal.
 - Justera tiden.
- ⑤ **PROG**
 - Programmera spår.
 - Programmera radiokanaler.
 - Välj mellan 12- och 24-timmarsvisning.
- ⑥ **⏪ / ⏩**
 - Snabbsökning bakåt eller framåt i ett spår eller på en skiva.
- ⑦ **ALB/PRESET +/-**
 - Hoppa till föregående/nästa album.
 - Välj en snabbvals kanal.
- ⑧ **MUTE**
 - Stäng av volymen.
- ⑨ **DSC**
 - Välj en snabbvalsinställning: POP, JAZZ, ROCK eller CLASSIC.
- ⑩ **TIMER**
 - Ställ in larmtid.
- ⑪ **⏻**
 - Slå på huvudenheten.
 - Växla till standbyläge.

- ⑫ **DIMMER**
 - Öppna inställningarna för dimmerbelysning.
- ⑬ **SLEEP**
 - Ställ in insomningstimern.
- ⑭ **SHUFFLE**
 - Spela upp spår slumpmässigt.
- ⑮ **▶ ||**
 - Starta eller pausa skivuppspelning.
- ⑯ **DISPLAY**
 - Visa uppspelningsinformation.
- ⑰ **■**
 - Stoppa uppspelning eller ta bort ett program.
- ⑱ **VOL +/-**
 - Justera volymen.
- ⑲ **DBB**
 - Aktivera/avaktivera DBE (dynamisk basförbättring).
- ⑳ **RDS**
 - För vissa FM-radiokanaler: visa RDS-information.

3 Komma igång



Var försiktig

- Genom att använda kontrollerna eller justera funktionerna på något sätt som inte beskrivs i den här handboken kan du utsätta dig för farlig strålning eller annan osäker användning.

Följ alltid anvisningarna i det här kapitlet i rätt följd.

Om du kontaktar Phillips behöver du ange modell- och serienumret till apparaten. Modell- och serienumret finns på apparatens undersida. Skriv numren här:

Modellnummer _____

Serienr _____

Ansluta högtalarna



Kommentar

- Se till att färgerna på högtalarkablarna och anslutningarna överensstämmer.

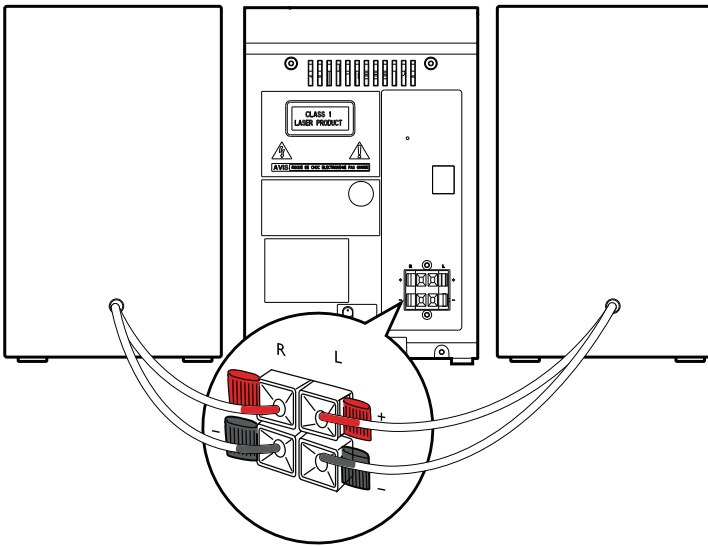

- 1 Håll ned uttagsspärren.
- 2 Sätt in hela den aviserade delen av kabeln.
 - Sätt in de högra högtalarkablarna i "RIGHT" och de vänstra i "LEFT".
 - Sätt in de röda kablarna i "+" och de svarta i "-".
- 3 Släpp uttagsspärren.

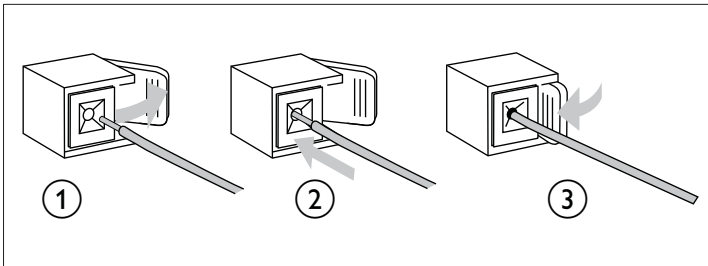

Ansluta strömmen



Var försiktig

- Risk för produktskada! Kontrollera att nätspänningen motsvarar den spänning som är tryckt på bak- eller undersidan av enheten.
- Risk för elektriska stötar! När du kopplar bort nätkabeln ska du alltid dra ut kontakten ur uttaget. Dra aldrig i sladden.
- Se till att alla andra anslutningar har gjorts innan du ansluter nätkabeln.

Anslut strömkabeln till vägguttaget.

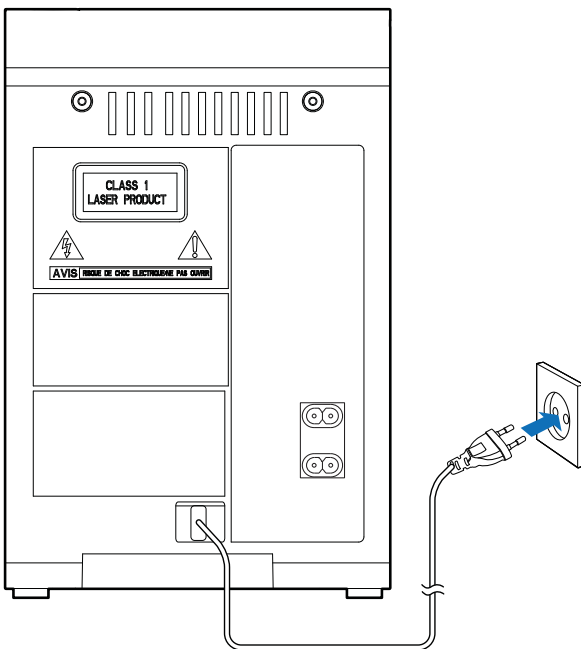

Förbereda fjärrkontrollen



Var försiktig

- Risk för explosion! Håll batterierna borta från värme, solljus och eld. Lägg aldrig batterierna i eld.
- Risk för minskad batterilivslängd! Blanda aldrig olika märken eller typer av batterier.
- Risk för produktkada! Ta ut batterierna ur fjärrkontrollen om du inte tänker använda den på länge.
- Risk för explosion om batteriet sätts tillbaka fel. Byt endast ut med samma eller motsvarande typ.

Så här sätter du i batteriet till fjärrkontrollen:

- 1 Öppna batterifacket.
- 2 Sätt i 2 AAA-batterier med polerna (+/-) åt rätt håll enligt markeringen.
- 3 Stäng batterifacket.

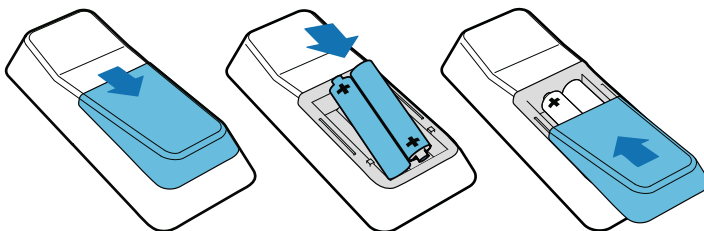

Slå på

Tryck på  för att slå på.

↳ Enheten byter till senast valda källa.



Tips

- I standbyläge kan du även trycka på **CD**, **TUNER**, eller **MP3 LINK** för att slå på enheten.

Växla till standbyläge

Tryck på  igen för att sätta enheten i standbyläge.

↳ Klockan (om den är inställd) visas i teckenfönstret.



Kommentar

- När enheten är inaktiv i 15 minuter växlar den från standbyläge automatiskt.

Ställa in klockan

- 1 I standbyläget aktiverar du tidsinställningsläget genom att hålla ned **CLOCK** på fjärrkontrollen.
↳ 12/24-timmarsformatet blinkar.
- 2 Tryck på **◀ / ▶** upprepade gånger för att välja format.
↳ Timsiffrorna visas och börjar blinka.
- 3 Tryck på **◀ / ▶** för att ställa in timme.
- 4 Tryck på **CLOCK**.
↳ Minutsiffrorna visas och börjar blinka.
- 5 Tryck på **◀ / ▶** för att ställa in minuter.
- 6 Bekräfta genom att trycka på **CLOCK**.
 - Avsluta klockinställningsläget genom att trycka på **■**.
- 7 Visa klockan genom att trycka på **CLOCK**.





Kommentar

- Efter 90 sekunder i viloläge (om du inte trycker på någon knapp) avslutas klockinställningsläget automatiskt.

4 Uppspelning

Grundläggande uppspelningsfunktioner

Du kan kontrollera uppspelningen genom följande funktioner:

Knapp	Funktion
	Håll intryckt för att snabbspola spåret framåt/bakåt under uppspelning, släpp för att återuppta uppspelningen.
	För att pausa/återuppta spelning under uppspelning.
INFO	Välj annan uppspelningsinformation.
REPEAT	Så här väljer du ett repeterande uppspelningsläge: [REP] (repetera): spela upp det aktuella spåret flera gånger. [REP ALL] (repetera alla): spela upp alla spår flera gånger. Tryck igen för att återgå till normal uppspelning.
SHUFFLE	För att spela upp spår slumpmässigt. Tryck igen för att återgå till normal uppspelning.

Spela skivor

- 1 Om du vill välja skivan som källa trycker du på **CD** på fjärrkontrollen.
- 2 Tryck på **▲** upptill på huvudenheten.
↳ Luckan till skivfacket öppnas.
- 3 Lägg en skiva med framsidan uppåt i facket och tryck på **▲** igen.
↳ Uppspelnigen startar automatiskt.



Tips

- Om huvudenheten inte påbörjar uppspelning trycker du på **◀◀ / ▶▶** för att välja ett spår och sedan på **▶▶**

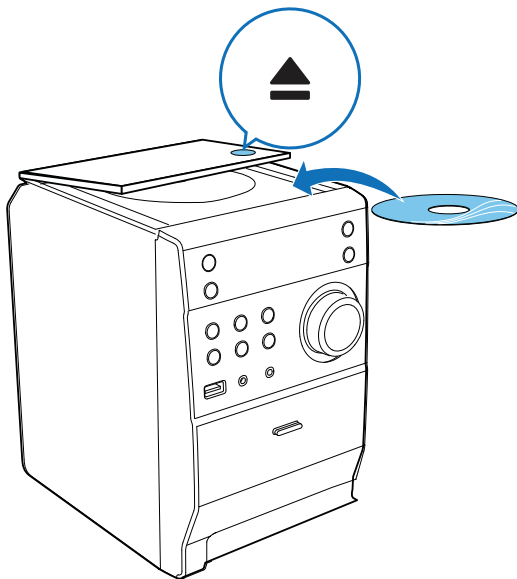





Spela upp från USB



Kommentar

- Se till att USB-lagringsenheten innehåller spelbart ljudinnehåll för format som stöds.

- 1 Sätt i USB-lagringsenheten i  -uttaget på huvudenheten.
- 2 Tryck på **USB** och välj USB-källa.
 Det totala antalet spår visas.
- 3 Tryck på **ALB/PRESET+/-** och välj en mapp.
- 4 Tryck på  /  och välj en fil.
- 5 Tryck på  när du vill starta uppspelningen.

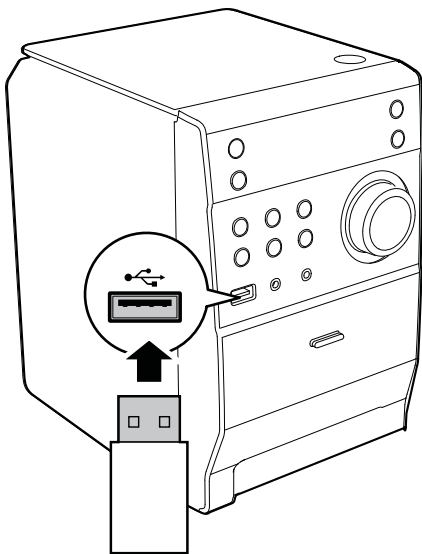

Justera ljudet

Under uppspelningen kan du justera volymen via följande funktioner:

Knapp	Funktion
VOL +/-	För att öka/minska volymen.
MUTE	För att stänga av/återställa ljudet.
DBB	För att aktivera/avaktivera DBE (dynamisk basförbättring). Om DBB är aktiverad visas [DBB] .
DSC	För att välja önskad ljudeffekt: [POP] (pop) [JAZZ] (jazz) [CLASSIC] (klassisk) [ROCK] (rock)

Programmera ljudspår

Du kan programmera högst 20 spår.

- 1 Tryck på **■** i USB-läge för att stoppa uppspelning.
- 2 Tryck på **PROG**.
↳ **[PROG]** (programmera) visas.
- 3 När det gäller MP3/WMA-filer trycker du på **ALBUM/PRESET+/-** upprepade gånger för att välja ett album.
- 4 Tryck på **◀/▶** och välj ett spårnummer och bekräfta därefter genom att trycka på **PROG**.

- 5 Repetera steg 3 och 4 om du vill programmera fler spår.
- 6 Tryck på **▶||** och spela upp de programmerade spåren.
 - ↳ Under uppspelning visas [**PROG**] (programmera).
 - ↳ Ta bort programmet genom att trycka på **■** när uppspelningen har stoppats.

5 Lyssna på radio

Ställa in FM-radiokanaler



Kommentar

- Kontrollera att du har anslutit och dragit ut den medföljande antennen helt.

- 1 Tryck på **TUNER**.
- 2 Håll **◀◀/▶▶** nedtryckt i två sekunder för att ställa in en radiokanal.
- 3 När frekvensen ändras släpper du knappen.
 - ↳ FM-radion ställer automatiskt in en station med bra mottagning.
- 4 Upprepa steg 2-3 för att ställa in fler stationer.

Så här ställer du in en svag station:

Tryck på **◀◀/▶▶** upprepade gånger tills du hittar optimal mottagning.

Programmera radiokanaler automatiskt



Kommentar

- Du kan programmera högst 20 snabbvalskanaler.

Tryck på **PROG** i 3 sekunder i FM-radioläge för att aktivera automatisk programmering.

↳ **[AUTO]** (auto) visas.

↳ Enheten lagrar alla FM-radiokanaler och sänder sedan den första tillgängliga kanalen.

Programmera radiokanaler manuellt



Kommentar

- Du kan programmera högst 20 snabbvalskanaler.

- 1 Ställ in en radiokanal.
- 2 Tryck på **PROG** för att aktivera programmeringsläget.
- 3 Tryck på **ALB/PRESET+/-** för att tilldela den här kanalen ett nummer från 1 till 20 och tryck därefter på **PROG** för att bekräfta.
↳ Snabbvalsnumret och frekvensen för snabbvalskanalen visas.
- 4 Upprepa steg 2-3 för att programmera andra stationer.



- Om du vill skriva över en programmerad kanal lagras du en annan kanal på dess ställe.

Visa RDS-information

RDS (Radio Data System) är en tjänst som gör det möjligt för FM-radiokanaler att visa extra information. Om du ställer in en RDS-kanal visas en RDS-ikon och kanalnamnet.

- 1 Ställ in en RDS-radiokanal.
- 2 Tryck på **RDS** upprepade gånger och bläddra igenom följande information (om tillgänglig):
 - ↳ Kanalnamn
 - ↳ Programtyp som **[NEWS]** (nyheter), **[SPORT]** (sport), **[POP M]** (popmusik)...
 - ↳ Radiotext
 - ↳ Frekvens

Synkronisera klocka med RDS.

Du kan synkronisera tiden som visas på enheten med den på RDS-kanalen.

- 1 Ställ in en RDS-radiokanal som överför tidssignaler.

- 2 Tryck på **RDS** i mer än 2 sekunder:
- ↳ **[CT SYNC]** visas och enheten läser RDS-tiden automatiskt.
 - ↳ Om ingen tidssignal tas emot visas **[NO CT]**.



Kommentar

- Precisionen hos den överförda tiden beror på RDS-kanalen som överför tidssignalen.

6 Övriga funktioner

Ställa in larmtimer

Enheten kan även användas som väckarklocka. Du kan välja DISC, USB eller FM TUNER som larmkälla.



Kommentar

- Se till att du har ställt in klockan på rätt sätt.

- 1 I standbyläge håller du **TIMER** intryckt tills **[TIMER SET]** (ställ in timer) rullar på skärmen.
↳ **[SELECT SOURCE]** (välj källa) rullas över skärmen.
- 2 Tryck på **SOURCE** upprepade gånger att välja en källa: DISC, USB eller FM TUNER.
- 3 Bekräfta genom att trycka på **TIMER**.
↳ Timsiffrorna visas och börjar blinka.
- 4 Ställ in timme genom att trycka flera gånger på **⏮ / ⏭** och bekräfta genom att trycka på **TIMER** igen.
↳ Minutsiffrorna visas och börjar blinka.
- 5 Ställ in minuter genom att trycka på **⏮ / ⏭** och bekräfta genom att trycka på **TIMER**.
↳  visas.

Aktivera/avaktivera larmtimern

I standbyläge trycker du på **TIMER** flera gånger så aktiveras eller avaktiveras larmet.

- ↳ När timern är aktiverad visas .



Kommentar

- Larmtimern är inte tillgänglig i MP3 LINK-läget.
- Om källan DISC/USB är vald men ingen skiva är isatt, eller om ingen USB är ansluten, växlar systemet till radiokällan automatiskt.

Ställa in insomningstimer

När enheten är aktiverad trycker du på **SLEEP** flera gånger för att välja tidsperiod (i minuter).

↳ När insomningstimeren är aktiverad visas **zZ**.

↳ För att avaktivera insomningstimeren trycker du på **SLEEP** igen tills **zZ** försvinner.

Lyssna på en extern ljudenhet

Du kan lyssna på en extern ljudenhet, till exempel MP3-spelare via den här enheten.

- 1 Anslut ljudenheten.
 - För ljudenhet med hörlursuttag:
Anslut MP3 Link-kabeln till **MP3-LINK**-uttaget och till hörlursuttaget på ljudenheten.
- 2 Välj källan **MP3-LINK**.
- 3 Spela upp på enheten.

Lyssna genom hörlurar

Anslut ett par hörlurar till -uttaget på enheten.

7 Produktinformation



Kommentar

- Produktinformationen kan komma att ändras utan föregående meddelande.

Specifikationer

Förstärkare

Nominell uteffekt	2 x 5 W RMS
Frekvensomfång	60 Hz–16 kHz, ± 3 dB
Signal/brusförhållande	>65 dB
Aux-ingång	0,5 V RMS 20 kohm

Skiva

Lasertyp	Halvledare
Skivdiameter	12 cm/8 cm
Skivor som kan användas	CD-DA, CD-R, CD-RW, MP3-CD
Audio DAC	24 bitar/44,1 kHz

Total harmonisk distorsion	< 1 %
Frekvensomfång	60 Hz -16 kHz (44,1 kHz)
S/N-förhållande	>65 dBA

Mottagare

Mottagningsområde	FM: 87,5 – 108 MHz
Inställningsområde	50 kHz
Känslighet - Mono, 26 dB S/N-förhållande	< 22 dBf
Sök enligt kriterier	< 36 dBu
Total harmonisk distorsion	< 3 %
Signal/brusförhållande	> 45 dB

Högtalare

Högtalarimpedans	4 ohm
------------------	-------

Högtalarelement	3,5 tum
Känslighet	> 82 dB/m/W

Allmän information

Nätström	100-240 V, 50/60 Hz
Effektförbrukning vid användning	10 W
Effektförbrukning i standbyläge	< 1 W

Storlek

- Huvudenhet (B x H x D)	150 x 227 x 208,5 mm
- Högtalarlåda (B x H x D)	140 x 227 x 158,6 mm

Vikt

- Huvudenhet	1,265 kg
- Högtalarlåda	2 x 1,063 kg

USB-uppspelningsinformation

Kompatibla USB-lagringsenheter:

- USB-flashminne (USB 2.0 eller USB 1.1)
- USB-flashspelare (USB 2.0 eller USB 1.1)
- minneskort (kräver ytterligare en kortläsare för att fungera med apparaten)

Format som kan användas:

- USB- eller minnesfilformat FAT12, FAT16, FAT32 (sektorstorlek: 512 byte)
- MP3-bithastighet (dataöverföringshastighet): 32–320 kbit/s och variabel bithastighet
- Kapslade kataloger upp till max. 8 nivåer
- Antal album/mappar: max. 99
- Antal spår/titlar: max. 999
- ID3 tag v2.0 eller senare
- Filnamn i Unicode UTF8 (maximal längd: 32 byte)

Format som inte kan hanteras:

- Tomma album: ett tomt album är ett album som inte innehåller MP3-/WMA-filer.
- Format som inte kan hanteras hoppas över: Word-dokument (.doc) och MP3-filer med filnamnstillägget .dlf ignoreras och spelas inte upp.
- AAC-, WAV-, PCM-ljudfiler
- DRM skyddade WMA-filer (*.wav, *.m4a, *.m4p, *.mp4, *.aac)
- WMA-filer

MP3-skivformat som kan användas

- ISO9660, Joliet
- Högsta antal möjliga titlar: 512 (beroende på filnamslängden)
- Högsta antal möjliga album: 255
- Samplingsfrekvenser som kan hanteras: 32 kHz, 44,1 kHz, 48 kHz
- Bithastigheter som kan hanteras: 32–256 (kbit/s), variabla bithastigheter

8 Felsökning



Varning

- Ta aldrig bort höljet från apparaten.

Försök aldrig reparera systemet själv. Om du gör det gäller inte garantin. Om det uppstår problem vid användningen av apparaten bör du kontrollera nedanstående punkter innan du begär service. Om problemet kvarstår går du till Philips webbplats (www.philips.com/welcome). När du kontaktar Philips bör du ha både apparaten samt modell- och serienumret till hands.

Ingen ström

- Kontrollera att strömkabeln på enheten är korrekt ansluten.
- Kontrollera att det finns ström i nätuttaget.
- Energisparfunktionen gör att enheten stängs av automatiskt 15 minuter efter att uppspelningen har avslutats och inga regler har använts.

Inget ljud eller förvrängt ljud

- Justera volymen.
- Koppla från hörlurarna.
- Kontrollera att högtalarna är anslutna på rätt sätt.
- Kontrollera om de avisolerade högtalarkablarna är klämda.

Vänster och höger ljud är omkastade

- Kontrollera högtalaranslutningarna och platsen.

Inget svar från apparaten

- Koppla från och återanslut nätkontakten och slå sedan på systemet igen.
- Energisparfunktionen gör att systemet stängs av automatiskt 15 minuter efter att uppspelningen har avslutats och inga reglage har använts.

Fjärrkontrollen fungerar inte

- Innan du trycker på någon av funktionsknapparna väljer du först rätt källa med fjärrkontrollen i stället för huvudenheten.
- Minska avståndet mellan fjärrkontrollen och enheten.
- Sätt i batteriet med polerna (+/-) åt rätt håll.
- Byt batteri.
- Rikta fjärrkontrollen direkt mot sensorn på framsidan av enheten.

Ingen skiva identifierad

- Sätt i en skiva.
- Kontrollera om skivan är isatt upp-och-ned.
- Vänta tills kondensen på linsen torkat.
- Byt ut eller torka av skivan.
- Använd en färdigställd CD eller en skiva av rätt format.

Kan inte visa vissa filer i USB-enheten

- Antalet mappar eller filer i USB-enheten har överskridit angiven gräns. Detta är inte ett fel.
- Filernas format kan inte hanteras.

USB-enheten kan inte hanteras

- USB-enheten är inte kompatibel med enheten. Försök med en annan.

Dålig radiomottagning

- Öka avståndet mellan enheten och TV:n eller videon.
- Dra ut FM-antennen helt.

Timern fungerar inte

- Ställ in klockan rätt.
- Slå på timern.

Klock-/timerinställningen har raderats

- Strömmen har stängts av eller så har nätsladden kopplats från.
- Återställ klockan/timern.



© 2012 Koninklijke Philips Electronics N.V.

All rights reserved.

MCM1110_12_UM_V1.0

