

Mindig az Ön rendelkezésére áll!

Regisztrálja termékét és vegye igénybe a rendelkezésre álló támogatást:
www.philips.com/support



D250

D255



Részletes felhasználói dokumentáció

PHILIPS

Tartalomjegyzék

1	Fontos biztonsági utasítások	3
2	A telefon	4
	A doboz tartalma	4
	A telefon áttekintése	5
	A bázisállomás áttekintése	6
3	Üzembe helyezés	7
	A bázisállomás csatlakoztatása	7
	A mellékelt akkumulátorok behelyezése	8
	A telefon beállítása (országfüggő)	8
	A távoli hozzáféréshez szükséges PIN-kód módosítása (a D255 típus esetén)	9
	A kézibeszélő feltöltése	9
	Az akkumulátor töltésszintjének ellenőrzése	9
	Mit jelent a készenléti mód?	10
	Kijelzőn megjelenő ikonok	10
	A jelerősség ellenőrzése	10
	A kézibeszélő be- vagy kikapcsolása	11
4	Hívások	12
	Hívás indítása	12
	Hívás fogadása	12
	Hívás befejezése	12
	A fülhallgató/hangszóró hangerejének beállítása	13
	A mikrofon némítása	13
	Hangszóró be-/kikapcsolása	13
	Második hívás indítása	13
	Második hívás fogadása	13
	Váltás két hívás között	13
	Konferenciahívás kezdeményezése a külső hívó felekkel	13
5	Interkom- és konferenciahívások	14
	Másik kézibeszélő hívása	14
	Konferenciahívás kezdeményezése	14
6	Szöveg és számok	16

Szöveg és számok bevétele	16
Váltás nagybetűk és kisbetűk között	16

7	Telefonkönyv	17
	A telefonkönyv megtekintése	17
	Bejegyzés keresése	17
	Hívás a telefonkönyvből	17
	Telefonkönyv elérése hívás közben	17
	Bejegyzés felvétele	18
	Bejegyzés szerkesztése	18
	Bejegyzés törlése	18
	Összes bejegyzés törlése	18
8	Hívásnapló	19
	Híváslista típusa	19
	Hívásbejegyzések megtekintése	19
	Hívásbejegyzés mentése a telefonkönyvbe	19
	Visszahívás	20
	Hívásbejegyzés törlése	20
	Összes hívásbejegyzés törlése	20
9	Újratárcsázási lista	21
	Tárcsázási bejegyzések megtekintése	21
	Hívás újratárcsázása	21
	Hívásbejegyzés mentése a telefonkönyvbe	21
	Újratárcsázási bejegyzés törlése	21
	Összes újratárcsázási bejegyzés törlése	21
10	Telefonbeállítások	22
	Hangbeállítások	22
	A kézibeszélő elnevezése	23
	A dátum és az idő beállítása	23
	A kijelző nyelvének beállítása	23
	ECO+ mód	23
11	Telefonesetörögztítő készülék	24
	Üzenetörögztítő be- vagy kikapcsolása	24
	Az üzenetörögztítő nyelvének beállítása	24
	Közlemények	24
	Bejövő üzenetek	25
	Csengetéskésleltetés beállítása	26
	Távoli hozzáférés	27

12 Privát mód	29
Kimenő hívások blokkolása	29
Bejövő hívások blokkolása	29

13 Szolgáltatások	31
Híváslista típusa	31
Automatikus konferenciahívás	31
Hálózat típusa	31
Automatikus előtag	31
Újrahívás időtartamának kiválasztása	32
Tárcsázási mód	32
Automatikus óra	32
További kézibeszélők regisztrálása	33
Kézibeszélők kijelentkezése	33
Alapértelmezett beállítások visszaállítása	34

14 Műszaki adatok	35
--------------------------	----

15 Megjegyzés	36
Megfelelőségi nyilatkozat	36
Megfelelőség a GAP-szabványnak	36
Az EMF-szabványoknak való megfelelés	36
A régi készülékek és akkumulátorok kiselejtése	36

16 Gyakran ismétlődő kérdések	38
--------------------------------------	----

17 Függelék	40
Szöveg- és számbeviteli táblázat	40

1 Fontos biztonsági utasítások

Tápellátási igények

- A termékhez 100-240 V váltóáramú áramellátás szükséges. Áramszünet esetén megszakadhat a kommunikáció.
- A hálózati feszültség besorolása TNV-3 (távközlési hálózati feszültség), az EN 60950 szabványban foglaltak szerint.



Figyelem

- Az elektromos hálózat besorolása veszélyes. A töltő kikapcsolásának egyetlen módja a tápegység lecsatlakoztatása az elektromos kimenetről. Gondoskodjon róla, hogy az elektromos kimenet mindig könnyen hozzáférhető legyen.

A sérülés és rendellenes működés elkerülése érdekében



Vigyázat

- Csak a használati utasításban listázott tápegységet használja.
- Csak a használati utasításban listázott akkumulátorokat használja.
- Ha az akkumulátort nem megfelelő típusúra cseréli le, robbanást okozhat.
- Az akkumulátorok selejtezésénél az előírt módon járjon el.
- Ne dobja tűzbe az akkumulátorokat.
- A terméket mindig a hozzá mellékelt kábelekkel használja.
- Ügyeljen arra, hogy a töltőcsatlakozók vagy az akkumulátor ne érintkezzen fémből készült tárgyakkal.
- Ne hagyja, hogy a termék kis méretű fémtárgyakkal érintkezzen. Ez ronthatja a hangminőséget és károsíthatja a terméket.
- Előfordulhat a kézibeszélő vevőkészülékre vagy annak közelébe helyezett fémtárgyak visszatartása.
- Ne használja a terméket robbanásveszélyes helyen.

- Ne nyissa ki a kézibeszélőt, a bázisállomást vagy a töltőt, mert előfordulhat, hogy magas feszültségű részeknek lesz kitéve.
- Csatlakoztatható berendezés esetén a hálózati csatlakozóaljzatnak a berendezéshez közel, könnyen hozzáférhető helyen kell lennie.
- A kihangosító aktiválása hirtelen nagyon magas szintre növelheti a hangerőt a kézibeszélőn, ezért ügyeljen, hogy a kézibeszélőt ne tartsa túl közel a füléhez.
- A berendezéssel áramszünet esetén nem kezdeményezhető segélyhívás. A segélyhívások lehetővé tételére biztosítani kell egy alternatív megoldást.
- Ügyeljen rá, hogy a termék ne érintkezzen semmilyen folyadékkal.
- Ne használjon alkohol-, ammónia-, benzín- vagy higítótartalmú tisztítószeret, mert ezek károsíthatják a készüléket.
- A telefon ne tegye ki közvetlen napfénynek vagy fűtőberendezés által kibocsátott hő hatásának.
- Ne ejtse el a telefont, illetve ne ejtsen rá semmilyen tárgyat.
- A készülék közelében működő mobiltelefonok interferenciát okozhatnak.

Tudnivalók a működtetési és tárolási hőmérsékletekről

- A készüléket olyan helyen működtesse, ahol a hőmérséklet mindig 0 °C és +40 °C között van (90 %-os maximális relatív páratartalom mellett).
- Olyan helyen tárolja, ahol a hőmérséklet mindig -20 °C és +45 °C között van (95 %-os maximális relatív páratartalom mellett).
- Alacsony hőmérsékleten az akkumulátor élettartama csökkenhet.

2 A telefon

Köszönjük, hogy Philips terméket vásárolt, és üdvözljük a Philips világában!
A Philips által biztosított teljes körű támogatáshoz regisztrálja termékét a www.philips.com/welcome oldalon.

A doboz tartalma



Kézipeszelő**

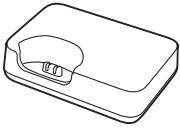

Bázisállomás (D250)



Bázisállomás (D255)

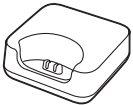

Töltő (telefoncsatlakozó-aljzat nélkül)**

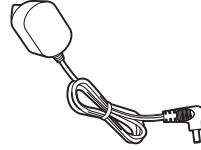

Adapter**



Hálózati csatlakozóvezeték*

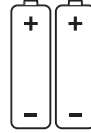

2 x AAA akkumulátor**



Garancia



Rövid használati útmutató

Megjegyzés

- *Bizonyos országokban a hálózati adaptert kell csatlakoztatni a hálózati csatlakozóvezetékhez, majd a hálózati csatlakozóvezetékét a telefoncsatlakozóba.
- ** A több kézipeszelőt tartalmazó csomagokban további kézipeszelők, töltők, hálózati adapterek és akkumulátorok találhatóak.

A telefon áttekintése

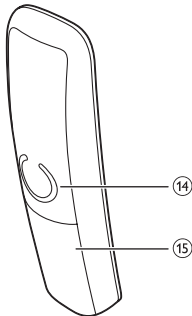
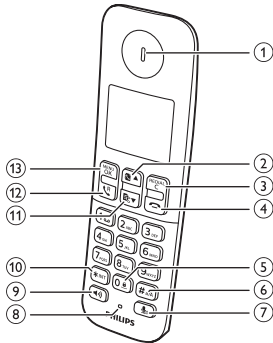

① Fülhallgató

②

- Görgetés felfelé a menüben.
- Fülhallgató/hangszóró hangerejének növelése.
- Telefonkönyv megnyitása készenléti módban.

③ REDIAL/C

- Szöveg vagy számjegy törlése.
- Művelet megszakítása.
- Az újratárcsázási lista megnyitása.

④

- Hívás befejezése.
- Kilépés a menüből/műveletből.
- Lenyomva tartva a kézbeselő ki- vagy bekapcsolása.

⑤ **0#**

- Szóközbevitel szöveg gépelése közben.
- Lenyomva tartva lezárja/feloldja a billentyűzetet készenléti módban.

⑥ **# n/A**

- Szünet beillesztése hívás közben nyomva tartáskor.
- Váltás nagy- és kisbetűs írásmód között szerkesztés módban.

⑦

- Mikrofon némítása vagy némítás feloldása.
- Belépés az üzenetregiztő menübe készenléti módban (csak a D255 típus esetén).
- Új üzenetek meghallgatása az üzenetregiztőről (csak a D255 típus esetén).

⑧ Mikrofon

⑨

- A hangszóró be-/kikapcsolása.
- Hívások kezdeményezése és fogadása a hangszóró használatával.

⑩ ***INT**

- Interkom-hívás kezdeményezése nyomva tartáskor (csak több kézbeselőt tartalmazó változat esetén).
- Állítsa be a tárcsázási módot (impulzusos mód vagy átmeneti tone üzemmód).

⑪

- Görgetés lefelé a menüben.
- Fülhallgató/hangszóró hangerejének csökkentése.
- Hívásnapló megnyitása készenléti módban.

⑫

- Hívások indítása és fogadása.
- Visszahívás gomb (hálózatfüggő funkció)

⑬ MENU/OK

- A főmenü megnyitása.

- Kiválasztás jóváhagyása.
- Belépés az Opciók menübe.
- A telefonkönyv eléréséhez nyomja meg a hívás közben.

14 Hangszóró

15 Akkumulátorfedél

A bázisállomás áttekintése

D250

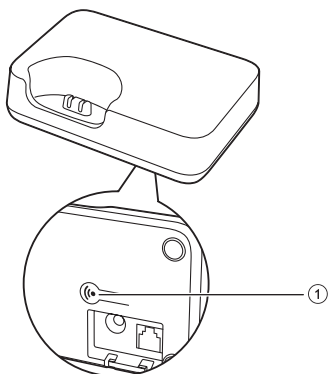

1

- Nyomja meg a kézibeszélő megkereséséhez.
- A regisztrációs mód bekapcsolásához tartsa lenyomva.

D255

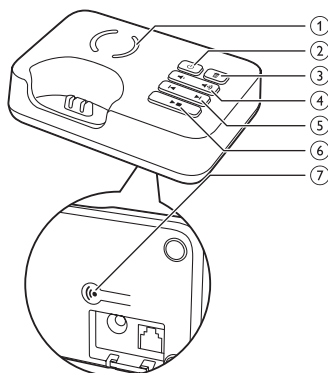

1 Hangsugárzó

2

Üzenetrögzítő be- vagy kikapcsolása.

3

- A jelenlegi üzenetlejátszás törlése.
- Lenyomva tartva a régi üzenetek törlése.

4

A hangsugárzó hangerejének csökkentése/növelése.

5

Vissza-/előreugrás lejátszás közben.

6

- Üzenetek lejátszása.
- Üzenet lejátszásának leállítása.

7

- Nyomja meg a kézibeszélő megkereséséhez.
- A regisztrációs mód bekapcsolásához tartsa lenyomva.

3 Üzembe helyezés

Vigyázat

- A kézibeszélő csatlakoztatása és telepítése előtt mindenképp olvassa el a „Fontos biztonsági utasítások” részben található biztonsági utasításokat.

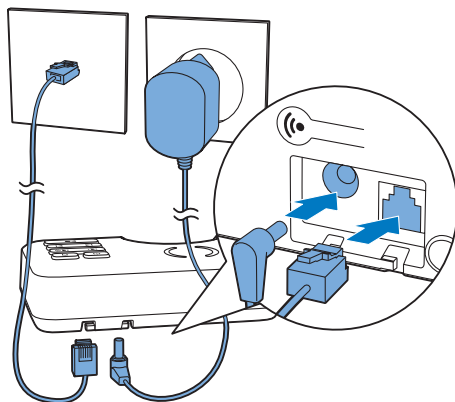

A bázisállomás csatlakoztatása

Figyelem

- Fennáll a termék károsodásának veszélye! Győződjön meg arról, hogy a tápfeszültség megegyezik-e a telefon hátoldalán vagy alján feltüntetett feszültséggel.
- Kizárólag a mellékelt adaptert használja az akkumulátorok töltéséhez.

3 Csatlakoztassa az adapter két végét (csak több kézibeszélőt tartalmazó verzió esetében):

- az extra kézibeszélő töltőjén található egyenáramú bemeneti aljzatba.
- a fali csatlakozóaljzatba.

Megjegyzés

- Ha telefonvonalán keresztül digitális előfizetői vonalat (DSL) igényel nagy sebességű internetszolgáltatással, szereljen DSL-szűrőt a telefonvonal és a csatlakozóaljzat közé. A szűrő kiküszöböli a DSL-interferencia okozta zajokat és hívóazonosító problémákat. A DSL-szűrővel kapcsolatos további információért lépjen kapcsolatba DSL-szolgáltatójával.
- A típusjelzés a bázisállomás alján található.

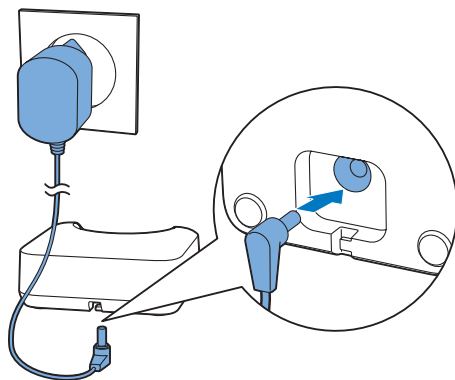

1 Csatlakoztassa az adapter két végét:

- a bázisállomás alsó részén található egyenáramú bemeneti aljzatba;
- a fali csatlakozóaljzatba.

2 Csatlakoztassa a hálózati csatlakozóvezeték két végét:

- a bázisállomás alsó részén található telefoncsatlakozó-aljzatba;
- a fali telefoncsatlakozó-aljzatba.

A mellékelt akkumulátorok behelyezése

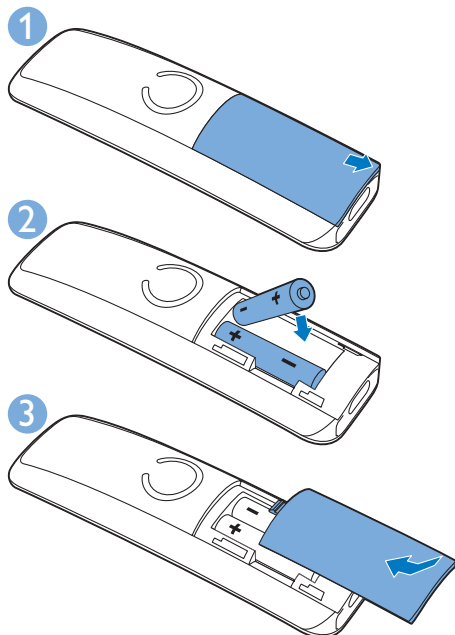

! Vigyázat

- Robbanásveszély! Az elemeket tartsa távol hő- vagy tűzforrástól, illetve napfénytől. Az elemeket tilos tűzbe dobni.
- Csak a készülékhez mellékelt akkumulátorokat használja!
- Az akkumulátor csökken élettartamának veszélye! Ne keverjen egymással különböző típusú vagy márkájú akkumulátorokat.

☰ Megjegyzés

- Az első használat előtt töltsd az akkumulátorokat 8 órán keresztül.
- Ha a kézbesítő felmelegszik az akkumulátorok töltése alatt, az teljesen normális.

! Figyelem

- Az akkumulátortartóba való behelyezésekor ellenőrizze az akkumulátor polaritását. A nem megfelelő polaritás károsíthatja a terméket.

A telefon beállítása (országfüggő)

- 1 A telefon első bekapcsolásakor üdvözlő üzenet jelenik meg.
- 2 Nyomja meg a **MENU/OK** gombot.

Az ország/nyelv beállítása

Az ország/nyelv kiválasztása után nyomja meg az **MENU/OK** gombot.

- ↳ Az ország/nyelv beállítása el lett mentve.

☰ Megjegyzés





- Az ország/nyelv beállítási lehetősége országfüggő. Ha nem jelenik meg üdvözlő üzenet, az azt jelenti, hogy az ország/nyelv az Ön országához gyárilag be van állítva. Ezután beállíthatja a dátumot és időt.

A nyelv visszaállításához tekintse meg a következő lépéseket.

- 1 Válassza az **MENU/OK > [Tel.beáll.] > [Nyelv]** elemet, majd a **MENU/OK** gomb megnyomásával hagyja jóvá választását.
- 2 Válasszon ki egy nyelvet, majd az **MENU/OK** gomb megnyomásával hagyja jóvá a kiválasztást.
 - ↳ A beállítás mentésre került.

A dátum és az idő beállítása

- 1 Nyomja meg a **MENU/OK** gombot.
- 2 Válassza a **[Tel.beáll.] > [Dátum és idő]** elemet, majd a **MENU/OK** gomb megnyomásával hagyja jóvá a választást.

- 3 A számgombokkal adja meg a dátumot, majd a jóváhagyáshoz nyomja meg a **MENU/OK** gombot.
 - ↳ A kézikészüléken megjelenik az időbeállítás menü.
- 4 A számbillentyűket használva adja meg az időt.
 - Ha az idő 12 órás formátumban van, nyomja meg a   /   gombot a **[am]** vagy a **[pm]** beállítás kiválasztásához (országfüggő).
- 5 A jóváhagyáshoz nyomja meg a **MENU/OK** gombot.

A távoli hozzáféréshez szükséges PIN-kód módosítása (a D255 típus esetén)

Megjegyzés

- Az üzenetrögzítő készülék alapértelmezett, távoli hozzáféréshez szükséges PIN kódja: 0000, amit a biztonság érdekében fontos megváltoztatni.

- 1 Nyomja meg a  vagy **MENU/OK** > **[Üzenetrögz.]** gombot.
- 2 Válassza a **[Távoli csatl.]** > **[PINkód vált.]** elemet, majd a **MENU/OK** gomb megnyomásával hagyja jóvá a választást.
- 3 Adja meg a régi PIN kódot, majd a jóváhagyáshoz nyomja meg a **MENU/OK** gombot.
- 4 Adja meg az új PIN kódot, majd a jóváhagyáshoz nyomja meg a **MENU/OK** gombot.
- 5 Adja meg ismét az új PIN kódot, majd a jóváhagyáshoz nyomja meg a **MENU/OK** gombot.
 - ↳ A rendszer elmentette a beállítást.

A kézikészülék feltöltése

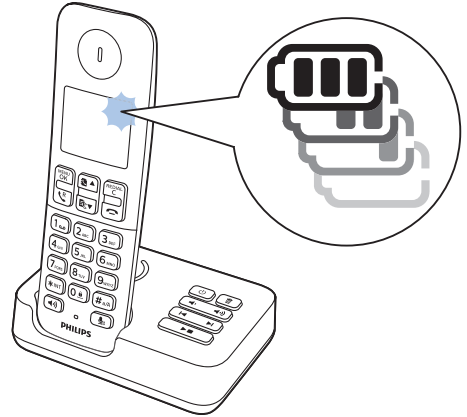

Feltöltéshez helyezze a kézikészülőt a bázisállomásra. Ha a kézikészülőt megfelelő módon helyezte a bázisállomásra, dokkoló hangjelzés hallható.

- ↳ A kézikészülék feltöltése megkezdődik.



Megjegyzés

- Az első használat előtt töltsze az akkumulátorokat 8 órán keresztül.
- Ha a kézikészülék felmelegszik az akkumulátorok töltése alatt, az teljesen normális.

A telefon most használatra kész.

Az akkumulátor töltésszintjének ellenőrzése

Az akkumulátor ikon jelzi az akkumulátor aktuális töltöttségi szintjét.

-  Ha a kézikészülék le van véve a bázisállomásról, a vonalkák jelzik a töltöttségi szintet (teljes, közepes és alacsony).
- 
-  Ha a kézikészülék a bázisállomáson töltőn található, a sávok villogása jelzi a töltési folyamatot.

	A lemerült akkumulátor ikon villog. Az akkumulátor lemerülőben van, újratöltés szükséges.
--	---







Az akkumulátorok lemerülésekor a kézibeszélő kikapcsol. Amikor az akkumulátorok már majdnem teljesen lemerültek, akkor telefonálás közben figyelmeztető hangjelzések hallhatók. A figyelmeztetést követően megszakad a hívás.









Mit jelent a készenléti mód?

A telefon akkor van készenléti módban, amikor inaktív. A készenléti képernyőn a kézibeszélő neve, a dátum és idő, illetve a kézibeszélő száma látható.

Kijelzőn megjelenő ikonok

Készenléti módban a főképernyőn megjelenő ikonok jelzik, hogy milyen funkciók állnak rendelkezésre a kézibeszélőn.

Ikon	Leírás
	Ha a kézibeszélő nincs a bázisállomáson/töltőn, a sávok jelzik a töltöttségi szintet (teljestől alacsonyig).
	Ha a kézibeszélő a bázisállomáson/töltőn található, a sávok mindaddig mozognak, míg a töltési folyamat be nem fejeződik.
	A lemerült elem ikon villog, a készülék figyelmeztető hangjelzést hallat. Az akkumulátor lemerülőben van, újratöltés szükséges.
	Megjeleníti a kézibeszélő és a bázisállomás közötti kapcsolat állapotát. Minél több vonalka jelenik meg, annál jobb minőségű a jelerősség.
	Folyamatosan világít, amikor a hívásnapló fogadott bejövő hívásait böngészi.
	Kimenő hívást mutat az újratárcsázási listában.

	Új, nem fogadott hívás esetén vagy az olvasatlan nem fogadott hívások hívásnaplóban történő böngészésekor villan fel. Folyamatosan világít, amikor a hívásnapló olvasott nem fogadott hívásait böngészi.
	Bejövő hívás fogadásakor villan fel. Telefonálás közben folyamatosan világít.
	A hangszóró be van kapcsolva.
	A csengő ki van kapcsolva.
	Üzenetrögzítő (csak a D255 típus esetén): új üzenet esetén vagy akkor villan fel, amikor megtelt a memória. Akkor jelenik meg, amikor a telefonos üzenetrögzítő be van kapcsolva.
	Új hangüzenet érkezésekor villan fel. Folyamatosan világít, ha a híváslista hangüzeneteit már megtekintették. Ha nincs hangüzenet, az ikon nem látható.
	Listában történő fel/le görgetéskor vagy a hangerő növelése/csökkentése közben jelenik meg.
	További számjegyek találhatóak jobbra. A REDIAL/C gombot megnyomva olvashatja el.
ECO+	Az ECO+ üzemmód bekapcsol.

A jelerősség ellenőrzése

A vonalkák száma a kézibeszélő és a bázisállomás közötti kapcsolat állapotát jelzi. Minél több vonalka látható, annál jobb minőségű a kapcsolat.

- Hívások indítása vagy fogadása, a telefon funkcióinak és szolgáltatásainak használata előtt győződjön meg arról, hogy a kézibeszélő csatlakoztatva van-e a bázisállomáshoz.

- Ha telefonálás közben figyelmeztető hangjelzéseket hall, akkor a kézibeszélő akkumulátora már majdnem lemerült, vagy a kézibeszélő hatótávolságon kívül van. Töltse fel az akkumulátort vagy vigye a kézibeszélőt közelebb a bázisállomáshoz.



Megjegyzés

- Ha a(z) **ECO+** be van kapcsolva, a jelerősség nem látható (lásd 'ECO+ mód', 23. oldal).

A kézibeszélő be- vagy kikapcsolása

A kézibeszélő ki- vagy bekapcsolásához tartsa lenyomva a  gombot.

4 Hívások

Megjegyzés

- Áramkimaradás esetén a telefon nem tudja elérni a segítségnyújtásokat.

Tanács

- Hívás indítása előtt vagy hívás közben ellenőrizze a jelerősséget (lásd 'A jelerősség ellenőrzése', 10. oldal).



Hívás indítása

Az alábbi módokon lehetséges hívást indítani:



- Normál hívás.
- Előtárcsázásos hívás.

Hívás indítható az újratárcsázási listáról (lásd 'Hívás újratárcsázása', 21. oldal), a telefonkönyv-listáról (lásd 'Hívás a telefonkönyvből', 17. oldal) és a hívásnaplóból (lásd 'Visszahívás', 20. oldal) is.

Normál hívás

- 1 Nyomja meg a  vagy a  gombot.
- 2 Tárcsázza a telefonszámot.
 - ↳ A szám tárcsázódik.
 - ↳ A készülék megjeleníti az aktuális hívás hosszát.



Előtárcsázásos hívás

- 1 Tárcsázza a telefonszámot.
 - Számjegy törléséhez nyomja meg: **REDIAL/C**.
 - Szünet beszúrásához nyomja meg és tartsa lenyomva: **#**#**.
- 2 A tárcsázáshoz nyomja meg a  vagy a  gombot.

Megjegyzés

- Az aktuális hívás idejét a hívásmérőn láthatja.
- Ha figyelmeztető hangjelzéseket hall, akkor a telefon akkumulátora már majdnem lemerült, vagy a telefon hatótávolságon kívül van. Töltse fel az telefont, vagy vigye közelebb a bázisállomáshoz.

Hívás fogadása

Bejövő hívás esetén a telefon csöng. A hívás fogadásához nyomja meg a  vagy a  gombot.

Figyelem

- Amikor a készülék cseng vagy ha a kézibeszélő aktiválva van, tartsa a kézibeszélőt távol a fülétől a fülkárosodásának elkerülése érdekében.

Megjegyzés

- A hívázoazonosító szolgáltatás akkor érhető el, ha a szolgáltatónál regisztrált a hívázoazonosító szolgáltatásra.

Tanács

- Nem fogadott hívás esetén figyelmeztető üzenet jelenik meg.

Bejövő hívás csengésének kikapcsolása

Amikor cseng a telefon, nyomja meg a **REDIAL/C** gombot.

Hívás befejezése

Az alábbi módokon lehetséges hívást befejezni:

- Nyomja meg a  gombot.
- Helyezze a kézibeszélőt a bázisállomásra vagy a töltőegységbe.

A fülhallgató/hangszóró hangerejének beállítása

Hívás közben a fülhallgató hangerejének beállításához nyomja meg a / gombot.

- ↳ A fülhallgató/hangszóró hangerejének beállítása után a telefonon újra megjelenik a hívásképernyő.

A mikrofon némítása

- 1 Hívás közben nyomja meg az gombot.
 - ↳ A kézbeszélőn megjelenik a [Némítás be] felirat.
 - ↳ A hívó fél ilyenkor nem hallja Önt, de Ön továbbra is hallja a hívó hangját.
- 2 A mikrofon némításának feloldásához nyomja meg ismét a gombot.
 - ↳ Most ismét kommunikálhat a hívó féllel.

Hangszóró be-/kikapcsolása

Nyomja meg a gombot.

Második hívás indítása

Megjegyzés

- Ez a szolgáltatás hálózattól függő. Ellenőrizze a hálózati szolgáltatójával, hogy működik-e.

- 1 Hívás közben nyomja meg az gombot.
 - ↳ Az első hívás várakoztatva lesz.
- 2 Tárcsázza a második számot.
 - ↳ A készülék a képernyőn megjelenő számot tárcsázza.

Második hívás fogadása

Megjegyzés

- Ez a szolgáltatás hálózattól függő.

Ha bejövő hívásra figyelmeztető szakaszos csipogás hallható, a hívást az alábbi módok valamelyikén fogadhatja.

- 1 A hívás fogadásához nyomja meg a és a gombot.
 - ↳ Az első hívás ekkor várakoztatva lesz, a készülék pedig beadja a második hívást.
- 2 Az aktuális hívás befejezéséhez és az első hívás fogadásához nyomja meg a és gombot.

Váltás két hívás között

Megjegyzés

- Ez a szolgáltatás hálózattól függő. Ellenőrizze a hálózati szolgáltatójával, hogy működik-e.

Nyomja meg a és a gombot.

- ↳ Az aktuális hívás ekkor várakoztatva lesz, a készülék pedig beadja a másik hívást.

Konferenciahívás kezdeményezése a külső hívó felekkel

Megjegyzés

- Ez a szolgáltatás hálózat- és országfüggő. A működéssel és a kiegészítő díjakkal kapcsolatban kérjen tájékoztatást a szolgáltatótól.

Amikor két híváshoz csatlakozik, nyomja meg az , majd a gombot.

- ↳ A két hívást a készülék összekapcsolja, és létrejön a konferenciahívás.



5 Interkom- és konferenciahívások

Interkom-hívás az ugyanazon bázisállomáshoz csatlakozó kézibeszélőre történő hívás. Konferenciahíváson Ön, egy másik kézibeszélő-használó és a külső hívók vesznek részt.

Másik kézibeszélő hívása

Megjegyzés

- Ha a bázisállomáson csak 2 kézibeszélő van regisztrálva, a másik kézibeszélő hívásához nyomja meg hosszan az *INT gombot.

- 1 Nyomja le és tartsa lenyomva a *INT gombot.
 - ↳ A több kézibeszélős változatok esetében megjelennek az interkom-híváshoz elérhető kézibeszélők, ezután folytassa a 2. lépéssel.
 - ↳ A két kézibeszélős változatok esetében a másik kézibeszélő cseng, ezután folytassa a 3. lépéssel.
- 2 Válasszon ki egy kézibeszélőt, majd a választás megerősítéséhez nyomja meg az MENU/OK gombot.
 - ↳ A kiválasztott kézibeszélő cseng.
- 3 Nyomja meg a  gombot a kiválasztott kézibeszélőn.
 - ↳ Létrejött az interkom-hívás.
- 4 Nyomja meg a  gombot az aktuális hívás befejezéséhez.

Hívás közben

Lehetősége van az egyik kézibeszélőtől a másikhoz menni a hívás közben:

- 1 Nyomja le és tartsa lenyomva a *INT gombot.
 - ↳ A készülék várakoztatja az aktuális hívó felet.
 - ↳ A több kézibeszélős változatok esetében megjelennek az interkom-híváshoz elérhető kézibeszélők, ezután folytassa a 2. lépéssel.
 - ↳ A két kézibeszélős változatok esetében a másik kézibeszélő cseng, ezután folytassa a 3. lépéssel.
- 2 Válasszon ki egy kézibeszélőt, majd a választás megerősítéséhez nyomja meg az MENU/OK gombot.
 - ↳ Várjon, amíg a másik oldal válaszol a hívására.
- 3 Nyomja meg a  gombot a kiválasztott kézibeszélőn.
 - ↳ Létrejött az interkom-hívás.

Váltás hívások között

A külső hívás és az interkom-hívás közötti váltáshoz nyomja meg hosszan az *INT gombot.

Konferenciahívás kezdeményezése

Háromutas konferenciahíváson Ön, egy másik kézibeszélő-használó és a külső hívók vesznek részt. Szükséges két kézibeszélő, amely azonos bázisállomásra van csatlakoztatva.

Külső hívás közben

- 1 Belső hívás kezdeményezéséhez nyomja meg hossza az *INT gombot.
 - ↳ A készülék várakoztatja a külső hívó felet.
 - ↳ A több kézibeszélős változatok esetében megjelennek az interkom-híváshoz elérhető kézibeszélők, ezután folytassa a 2. lépéssel.

- ↳ A két kézibeszélős változatok esetében a másik kézibeszélő cseng, ezután folytassa a 3. lépéssel.
- 2** Válasszon ki egy kézibeszélőt, majd a választás megerősítéséhez nyomja meg az **MENU/OK** gombot.
↳ A kiválasztott kézibeszélő cseng.
- 3** Nyomja meg a **☎^R** gombot a kiválasztott kézibeszélőn.
↳ Létrejött az interkom-hívás.
- 4** Nyomja meg a **MENU/OK** gombot.
↳ Létrejött a háromutas konferenciabeszélgetés a külső hívóval és a kiválasztott kézibeszélővel.
- 5** A konferenciahívás befejezéséhez nyomja meg a **☎** gombot.



Megjegyzés

- Folyamatban lévő konferenciahíváshoz másik kézibeszélővel való csatlakozáshoz nyomja meg a **☎^R** gombot, ha az **[Szolgáltatások] > [Konferencia]** beállítás értéke: **[Automatikus]**.

Konferenciahívás közben

- 1** Nyomja meg és tartsa lenyomva a ***INT** gombot a külső hívás várakoztatásához, és térjen vissza a belső híváshoz.
↳ a készülék várakoztatja a külső hívást.
- 2** Nyomja meg a **MENU/OK** gombot a konferenciahívás ismételt kezdeményezéséhez.







Megjegyzés

- Ha valamelyik kézibeszélőt leteszik a konferenciahívás közben, a másik kézibeszélő továbbra is kapcsolatban marad a külső hívással.

6 Szöveg és számok

Lehetőség van szöveg és számok bevitelére a kézibeszélő nevének, telefonkönyv-bejegyzések és egyéb menüelemek megadásához.

Szöveg és számok bevitele

- 1 A kiválasztott karakter beviteléhez nyomja meg egyszer vagy többször az adott alfanumerikus billentyűt.
- 2 Karaktertörléshez nyomja meg a **REDIAL/C** gombot. Az összes karakter törléséhez nyomja meg és tartsa lenyomva a **REDIAL/C** gombot. A   és   gombokkal mozgathatja a kurzort balra és jobbra.
- 3 Szóköz beviteléhez nyomja meg a **0** gombot.



Megjegyzés

- A karakterek és számok billentyűzetkiosztására vonatkozó tudnivalókat a „Melléklet” című fejezetben olvashatja.

Váltás nagybetűk és kisbetűk között

Alapértelmezés szerint a mondat első betűje nagybetű, a többi pedig kisbetű. Nagy- és kisbetűk közötti váltáshoz nyomja meg és tartsa lenyomva a **#*/A** gombot.

7 Telefonkönyv

A telefon olyan telefonkönyvvel rendelkezik, amely legfeljebb 50 bejegyzést képes tárolni. A telefonkönyvet a bázisállomásról érheti el. Az egyes bejegyzésekhez a név hossza legfeljebb 14 karakter; a szám hossza pedig legfeljebb 24 karakter lehet.

2. közvetlen elérésű memória-bejegyzési lehetőség is rendelkezésére áll (1-es és 2-es gomb). Az Ön országától függően az 1-es és 2-es gomb a hangposta, illetve az Ön szolgáltatója által biztosított információs szolgáltatás számára van beállítva. Ha készenléti módban nyomva tartja a gombot, a készülék automatikusan tárcsázza a mentett telefonszámot.



Megjegyzés

- A közvetlen elérésű memória elérhetősége országfüggő.

A telefonkönyv megtekintése

Megjegyzés

- A telefonkönyv egyszerre csak egy kézbeszélőn tekinthető meg.

- 1 A telefonkönyv listának megtekintéséhez nyomja meg a   vagy a **MENU/OK** > **[Telefonkönyv]** > **[Megtekintés]** > **MENU/OK** gombokat.
- 2 Válasszon ki egy névjegyet és tekintse meg a rendelkezésre álló információkat.

Bejegyzés keresése

A telefonkönyv-bejegyzések között az alábbi módokon kereshet:



- A névjegylista görgetése.

- A névjegy első karakterének megadása.



A névjegylista görgetése

- 1 A telefonkönyv listának megtekintéséhez nyomja meg a   vagy a **MENU/OK** > **[Telefonkönyv]** > **[Megtekintés]** gombot.
- 2 A   és a   gombok segítségével görgesse végig a telefonkönyv listáját.

A névjegy első karakterének megadása

- 1 A telefonkönyv listának megtekintéséhez nyomja meg a   vagy a **MENU/OK** > **[Telefonkönyv]** > **[Megtekintés]** gombot.
- 2 Nyomja meg a karakternek megfelelő alfanumerikus billentyűt.
 - ↳ A készülék megjeleníti az adott karakterrel kezdődő első bejegyzést.

Hívás a telefonkönyvből

- 1 A telefonkönyv listának megtekintéséhez nyomja meg a   vagy a **MENU/OK** > **[Telefonkönyv]** > **[Megtekintés]** > **MENU/OK** gombokat.
- 2 Válasszon ki egy névjegyet a telefonkönyv-listáról.
- 3 A hívás indításához nyomja meg a  gombot.

Telefonkönyv elérése hívás közben

- 1 Nyomja meg a **MENU/OK** gombot.
- 2 Válassza ki a névjegyet, majd a szám megtekintéséhez nyomja meg a **MENU/OK** gombot.

Bejegyzés felvétele

Megjegyzés

- Ha megtelt a telefonkönyv memóriája, figyelmeztető üzenet jelenik meg a kézbizsgálón. Újabb bejegyzések felvételéhez töröljön néhány régebbi bejegyzést.
- Ha egy bejegyzés számát megváltoztatja, az új szám felülírja a régit.

- 1 Nyomja meg a **MENU/OK** gombot.
- 2 Válassza a **[Telefonkönyv] > [Új hozzáadása]** elemet, majd a **MENU/OK** gomb megnyomásával hagyja jóvá a választást.
- 3 Írja be a nevet, majd nyomja meg a **MENU/OK** gombot a bevitel jóváhagyásához.
- 4 Írja be a számot, majd nyomja meg a **MENU/OK** gombot a bevitel jóváhagyásához.
↳ A készülék elmentette az új bejegyzést.

Tanács

- Szünet beillesztéséhez nyomja le és tartsa lenyomva a **#*#A** gombot.
- A kiválasztott karakter beviteléhez nyomja meg egyszer vagy többször az adott alfanumerikus billentyűt.
- A karakter törléséhez nyomja meg a **REDIAL/C** gombot. A **▲** és **▼** gombokkal mozgathatja a kurzort balra és jobbra.

Bejegyzés szerkesztése

- 1 Nyomja meg a **MENU/OK** gombot.
- 2 Válassza a **[Telefonkönyv] > [Szerkeszt]** elemet, majd az **MENU/OK** gomb megnyomásával hagyja jóvá a választást.
- 3 Válasszon ki egy névjegyet, majd jóváhagyáshoz nyomja meg az **MENU/OK** gombot.
- 4 A név szerkesztését követően a jóváhagyáshoz nyomja meg a **MENU/OK** gombot.

- 5 A szám szerkesztését követően a jóváhagyáshoz nyomja meg a **MENU/OK** gombot.
↳ A bejegyzés mentésre került.

Bejegyzés törlése

- 1 Nyomja meg a **MENU/OK** gombot.
- 2 Válassza a **[Telefonkönyv] > [Törlés]** elemet, majd az **MENU/OK** gomb megnyomásával hagyja jóvá a választást.
- 3 Válasszon ki egy névjegyet, majd jóváhagyáshoz nyomja meg az **MENU/OK** gombot.
↳ A kézbizsgálón megjelenik egy jóváhagyást kérő üzenet.
- 4 A jóváhagyáshoz nyomja meg a **MENU/OK** gombot.
↳ A bejegyzés törlésre került.

Összes bejegyzés törlése

- 1 Nyomja meg a **MENU/OK** gombot.
- 2 Válassza a **[Telefonkönyv] > [Összes törlés]** elemet, majd a **MENU/OK** gomb megnyomásával hagyja jóvá választását.
↳ A kézbizsgálón megjelenik egy jóváhagyást kérő üzenet.
- 3 A jóváhagyáshoz nyomja meg a **MENU/OK** gombot.
↳ Az összes bejegyzés (kivéve a 2 közvetlen elérésű memória-bejegyzést) törlésre kerül.

8 Hívásnapló

A hívásnapló tárolja az összes nem fogadott és fogadott hívás adatait. A bejövő hívások adatai magukban foglalják a hívó fél nevét és számát, a hívás idejét és dátumát. Ez a funkció akkor elérhető, ha a szolgáltatónál előfizetett a hívófél-azonosítás szolgáltatásra.

A telefonkészülék legfeljebb 20 hívás adatait képes tárolni. Ha voltak nem fogadott hívásai, akkor erre a kézibeszélőn villogó hívásnapló-ikon figyelmezteti. Ha a hívó fél engedélyezi azonosága megjelenítését, akkor megtekintheti a hívó fél nevét és számát. A hívásbejegyzések időrendi sorrendben jelennek meg, a lista tetején a legutolsó fogadott hívással.

Megjegyzés

- Mielőtt közvetlenül a híváslistából indítana visszahívást, ellenőrizze, hogy érvényes-e a híváslistában szereplő szám.

A képernyőn lévő ikonok tájékoztatják arról, hogy ezek nem fogadott/fogadott hívások.

Ikonok	Leírás
	Folyamatosan világít, amikor a hívásnapló bejövő hívásait böngészi.
	Új nem fogadott hívás esetén villan fel. Folyamatosan világít a hívásnapló nem fogadott hívásai közötti böngészés közben.

Híváslista típusa

Beállíthatja, hogy a hívásnapló összes hívását vagy csak a nem fogadott hívásokat lássa-e.

Megjegyzés

- Ez a beállítás országfüggetlen.

A híváslista típusának kiválasztása

- 1 Nyomja meg a **MENU/OK** gombot.
- 2 Válassza a **[Szolgáltatások] > [Hív.lista tip.]** elemet, majd az **MENU/OK** gomb megnyomásával hagyja jóvá a választást.
- 3 Válassza ki az egyik beállítást, majd a jóváhagyáshoz nyomja meg a **MENU/OK** gombot.



Hívásbejegyzések megtekintése

- 1 Nyomja meg a **☰ ▼** gombot.
↳ Megjelenik a bejövő hívások naplója.
- 2 Válasszon ki egy bejegyzést, majd nyomja meg az **MENU/OK** gombot és válassza a **[Megtekintés]** lehetőséget a további információkhoz.

Hívásbejegyzés mentése a telefonkönyvbe

- 1 Nyomja meg a **☰ ▼** gombot.
↳ Megjelenik a bejövő hívások naplója.
- 2 Válasszon ki egy bejegyzést, majd az **MENU/OK** gomb megnyomásával hagyja jóvá a kiválasztást.
- 3 vagy válassza a **[Szám mentése]** elemet, majd a **MENU/OK** gomb megnyomásával hagyja jóvá a kiválasztást.
- 4 Adja meg és szerkessze a nevet, majd a jóváhagyáshoz nyomja meg az **MENU/OK** gombot.
- 5 Adja meg és szerkessze a számot, majd a jóváhagyáshoz nyomja meg a **MENU/OK** gombot.
↳ A bejegyzés mentésre került.

Visszahívás

- 1 Nyomja meg a  ▼ gombot.
- 2 Válasszon ki egy bejegyzést a listáról.
- 3 A hívás indításához nyomja meg a  gombot.

Hívásbejegyzés törlése

- 1 Nyomja meg a  ▼ gombot.
↳ Megjelenik a bejövő hívások naplója.
- 2 Válasszon ki egy bejegyzést, majd az **MENU/OK** gomb megnyomásával hagyja jóvá a kiválasztást.
- 3 vagy válassza a [**Törlés**] elemet, majd a **MENU/OK** gomb megnyomásával hagyja jóvá a kiválasztást.
↳ A kézibeszélőn megjelenik egy jóváhagyást kérő üzenet.
- 4 A jóváhagyáshoz nyomja meg a **MENU/OK** gombot.
↳ A bejegyzés törlésre kerül.

Összes hívásbejegyzés törlése

- 1 Nyomja meg a  ▼ gombot.
↳ Megjelenik a bejövő hívások naplója.
- 2 A **MENU/OK** gomb megnyomásával lépjen be az Opciók menübe.
- 3 vagy válassza a [**Összes töröl**] elemet, majd a **MENU/OK** gomb megnyomásával hagyja jóvá a kiválasztást.
↳ A kézibeszélőn megjelenik egy jóváhagyást kérő üzenet.
- 4 A jóváhagyáshoz nyomja meg a **MENU/OK** gombot.
↳ Minden bejegyzés törlésre kerül.

9 Újratárcsázási lista

Az újratárcsázási lista a tárcsázott hívások híváselőzményeit tárolja. Tartalmazza a hívott neveket és/vagy számokat. A telefonkészülék legfeljebb 10 tárcsázási bejegyzést képes tárolni.

Tárcsázási bejegyzések megtekintése

Nyomja meg a **REDIAL/C** gombot.

Hívás újratárcsázása

- 1 Nyomja meg a **REDIAL/C** gombot.
- 2 Válasszon ki egy bejegyzést, majd nyomja meg az **↶** gombot.
↳ A szám tárcsázódik.

Hívásbejegyzés mentése a telefonkönyvbe

- 1 A tárcsázott hívások listájának eléréséhez nyomja meg a **REDIAL/C** gombot.
- 2 Válasszon ki egy bejegyzést, majd az **MENU/OK** gomb megnyomásával hagyja jóvá a kiválasztást.
- 3 vagy válassza a [**Szám mentése**] elemet, majd a **MENU/OK** gomb megnyomásával hagyja jóvá a kiválasztást.
- 4 Adja meg és szerkessze a nevet, majd a jóváhagyáshoz nyomja meg az **MENU/OK** gombot.
- 5 Adja meg és szerkessze a számot, majd a jóváhagyáshoz nyomja meg a **MENU/OK** gombot.

↳ A bejegyzés mentésre került.

Újratárcsázási bejegyzés törlése

- 1 A tárcsázott hívások listájának eléréséhez nyomja meg a **REDIAL/C** gombot.
- 2 Válasszon ki egy bejegyzést, majd az **MENU/OK** gomb megnyomásával hagyja jóvá a kiválasztást.
- 3 Válassza a [**Törlés**] elemet, majd a **MENU/OK** gomb megnyomásával hagyja jóvá a kiválasztást.
↳ A kézbeszélőn megjelenik egy jóváhagyást kérő üzenet.
- 4 A jóváhagyáshoz nyomja meg a **MENU/OK** gombot.
↳ A bejegyzés törlésre került.

Összes újratárcsázási bejegyzés törlése

- 1 A tárcsázott hívások listájának eléréséhez nyomja meg a **REDIAL/C** gombot.
- 2 A **MENU/OK** gomb megnyomásával lépjen be az **Opciók** menübe.
- 3 vagy válassza a [**Összes törlés**] elemet, majd a **MENU/OK** gomb megnyomásával hagyja jóvá a kiválasztást.
↳ A kézbeszélőn megjelenik egy jóváhagyást kérő üzenet.
- 4 A jóváhagyáshoz nyomja meg a **MENU/OK** gombot.
↳ Minden bejegyzés törlésre kerül.

10 Telefonbeállítások

A beállítások testre szabásával egyedivé teheti telefonját.

Hangbeállítások

A kézibeszélő csengetési hangerejének testre szabása

5 csengetési hangerőszint, a vagy az [Ki] beállítás között választhat.

- 1 Nyomja meg a **MENU/OK** gombot.
- 2 Válassza az **[Tel.beáll.] > [Hangok] > [Cseng. hangerő]** elemet, majd a **MENU/OK** gomb megnyomásával hagyja jóvá választását.
- 3 Válasszon ki egy hangerőszintet, majd a **MENU/OK** gomb megnyomásával hagyja jóvá a kiválasztást.
↳ A beállítás mentésre került.

A kézibeszélő csengőhangjának testre szabása

10 csengőhang közül választhat.

- 1 Nyomja meg a **MENU/OK** gombot.
- 2 Válassza az **[Tel.beáll.] > [Hangok] > [Csengetés]** elemet, majd a **MENU/OK** gomb megnyomásával hagyja jóvá választását.
- 3 Válasszon ki egy csengőhangot, majd a **MENU/OK** gomb megnyomásával hagyja jóvá a kiválasztást.
↳ A beállítás mentésre került.

A billentyűhang beállítása

A billentyűhang a kézibeszélőn található billentyűk lenyomásakor hallható hang.

- 1 Nyomja meg a **MENU/OK** gombot.
- 2 Válassza az **[Tel.beáll.] > [Hangok] > [Billentyűhang]** elemet, majd a **MENU/OK** gomb megnyomásával hagyja jóvá választását.
- 3 Válassza a **[Be]/[Ki]** lehetőséget, majd az **MENU/OK** gomb megnyomásával hagyja jóvá a kiválasztást.
↳ A beállítás mentésre került.

A dokkoló hangjelzés beállítása

A dokkoló hangjelzés a kézibeszélő a bázisállomásra vagy töltőre helyezésekor hallható.

- 1 Nyomja meg az **MENU/OK** gombot.
- 2 Válassza az **[Tel.beáll.] > [Hangok] > [Dokk. hang]** elemet, majd a **MENU/OK** gomb megnyomásával hagyja jóvá választását.
- 3 Válassza a **[Be]/[Ki]** lehetőséget, majd az **MENU/OK** gomb megnyomásával hagyja jóvá a kiválasztást.
↳ A beállítás mentésre került.

Az akkuhang beállítása

Az akkuhang akkor hallható, amikor az akkumulátor lemerült és újra kell tölteni.

- 1 Nyomja meg a **MENU/OK** gombot.
- 2 Válassza az **[Tel.beáll.] > [Hangok] > [Akkuhang]** elemet, majd a **MENU/OK** gomb megnyomásával hagyja jóvá választását.
- 3 Válassza a **[Be]/[Ki]** lehetőséget, majd az **MENU/OK** gomb megnyomásával hagyja jóvá a kiválasztást.
↳ A beállítás mentésre került.

A kézibeszélő elnevezése

A kézibeszélő neve legfeljebb 12 karakter hosszú lehet. Ez a név jelenik meg a kézibeszélő kijelzőjén készenléti módban.

- 1 Nyomja meg a **MENU/OK** gombot.
- 2 Válassza a **[Tel.beáll.] > [Telefon neve]** elemet, majd az **MENU/OK** gomb megnyomásával hagyja jóvá a választást.
- 3 Adja meg vagy szerkessze a nevet. Karakterek törléséhez nyomja meg a **REDIAL/C** gombot.
- 4 A jóváhagyáshoz nyomja meg a **MENU/OK** gombot.
↳ A beállítás mentésre került.

A dátum és az idő beállítása

Információt a „Bevezetés” c. rész „A dátum és az idő beállítása” fejezetében találhat.

A kijelző nyelvének beállítása

Megjegyzés

- Ez a funkció csak a többnyelvű támogatással rendelkező típusok esetében elérhető.
- Az elérhető nyelvek országonként eltérőek.

- 1 Nyomja meg a **MENU/OK** gombot.
- 2 Válassza a **[Tel.beáll.] > [Nyelv]** elemet, majd az **MENU/OK** gomb megnyomásával hagyja jóvá a választást.
- 3 Válasszon ki egy nyelvet, majd a **MENU/OK** gomb megnyomásával hagyja jóvá a kiválasztást.
↳ A beállítás mentésre került.

ECO+ mód

Ha a **ECO+** mód be van kapcsolva, kiszűri a kézibeszélő és a bázisállomás sugárzását készenléti módban.

- 1 Nyomja meg a **MENU/OK** gombot.
- 2 Válassza az **[Tel.beáll.] > [ECO+ mód]** elemet, majd a **MENU/OK** gomb megnyomásával hagyja jóvá a választást.
- 3 Válassza az **[Be]/[Ki]** elemet, majd az **MENU/OK** gomb megnyomásával hagyja jóvá a kiválasztást.
↳ A beállítás mentésre került.
↳ Készenléti módban megjelenik az **ECO+** kijelzés.

Megjegyzés

- Ellenőrizze, hogy a bázisállomáshoz regisztrált összes kézibeszélő D250/D255 a **ECO+** funkció megfelelő működése érdekében.
- Ha a **ECO+** be van kapcsolva, a készenléti idő csökken. Ennek az oka, hogy **ECO+** módban a bázisállomás nem továbbítja jeleket készenléti módban. Emiatt a kézibeszélőnek gyakrabban kell „figyelnie” a bázisállomásból érkező jeleket a bejövő hívások vagy más kérések érzékelése érdekében. A kézibeszélő számára az olyan funkciók eléréséhez szükséges idő, mint hívásbeállítás, hívásnapló, keresés, böngészés a telefonkönyvben, ugyancsak késleltetett. A kézibeszélő nem figyelmeztet a kapcsolatvesztésre áramkimaradás vagy hatótávolságon kívülre kerülés esetén.

11 Telefonos üzenetrögzítő készülék

Megjegyzés

- Csak a D255 típus esetén áll rendelkezésre.

A telefon tartalmaz egy telefonos üzenetrögzítő készüléket, amely bekapcsolt állapotában rögzíti a nem fogadott hívásokat. Az üzenetrögzítő készülék távolról is elérhető, és a kézibeszélőn, az üzenetrögzítő menün keresztül módosíthatók a beállításai.

A bázisállomáson lévő **▶■** gomb világít, ha az üzenetrögzítő be van kapcsolva.

Üzenetrögzítő be- vagy kikapcsolása

Az üzenetrögzítő be- vagy kikapcsolható a bázisállomáson vagy a kézibeszélőn keresztül.

A kézibeszélőn keresztül

- 1 Nyomja meg a **☎** vagy **MENU/OK > [Üzenetrögz.]** gombot.
- 2 Válassza a **[Be/ki] > [Be]/[Ki]** elemet, majd nyomja meg a **MENU/OK** gombot a jóváhagyáshoz.
- 3 Válassza a **[Rögzít még]/ [Csak fogadás]** elemet, ha az üzenetrögzítő be van kapcsolva, majd a **MENU/OK** gomb megnyomásával hagyja jóvá a kiválasztást.
↳ A rendszer elmentette a beállítást.

Megjegyzés

- **[Rögzít még]** esetében hívásfogadás és üzenetrögzítés egyaránt történik. **[Csak fogadás]** esetében csak hívásfogadás történik, de nem történik üzenetrögzítés.

↳ A rendszer elmentette a beállítást.

A bázisállomáson keresztül

Nyomja meg a **☎** gombot az üzenetrögzítő készenléti módban történő be- vagy kikapcsolásához.

Megjegyzés

- Amikor be van kapcsolva az üzenetrögzítő, akkor a csengetéskésleltési beállításban megadottak szerint bizonyos számú csengetés után fogadja a bejövő hívásokat.

Az üzenetrögzítő nyelvének beállítása

Megjegyzés

- Ez a funkció csak a többnyelvű támogatással rendelkező típusok esetében elérhető.

Az üzenetrögzítő készülék nyelve megegyezik a kimenő üzenetek nyelvével.

- 1 Nyomja meg a **☎** vagy **MENU/OK > [Üzenetrögz.]** gombot.
- 2 vagy válassza a **[Üdvözl. nyelve]** elemet, majd a **MENU/OK** gomb megnyomásával hagyja jóvá a kiválasztást.
- 3 Válasszon ki egy nyelvet, majd a **MENU/OK** gomb megnyomásával hagyja jóvá a kiválasztást.
↳ A rendszer elmentette a beállítást.

Közlemények

A közlemény az az üzenet, amelyet a hívó fél hall, amikor az üzenetrögzítő fogadja a hívást. Az üzenetrögzítőn két előre rögzített közlemény van: **[Rögzít még]** és **[Csak fogadás]**.

Egy közlemény rögzítése

A rögzíthető közlemény maximális hossza 3 perc. Az újonnan rögzített közlemény automatikusan a régi helyébe lép.

- 1 Nyomja meg a  vagy **MENU/OK** > **[Üzenetrögz.]** gombot.
- 2 vagy válassza a **[Kimenő üzenet]** elemet, majd a **MENU/OK** gomb megnyomásával hagyja jóvá a kiválasztást.
- 3 Válassza a **[Csak fogadás]** vagy **[Rögzít még]** elemet, majd a **MENU/OK** gomb megnyomásával hagyja jóvá a kiválasztást.
- 4 vagy válassza a **[Felvétel]** elemet, majd a **MENU/OK** gomb megnyomásával hagyja jóvá a kiválasztást.
- 5 A sípszót követően kezdje meg a felvételt a mikrofonhoz közel.
- 6 Nyomja meg az **MENU/OK** gombot a felvétel leállításához, vagy a felvétel 3 perc múlva automatikusan leáll.
↳ Meghallgathatja az újonnan rögzített közleményt a kézibeszélőn.

Megjegyzés

- A közlemény rögzítésekor ügyeljen arra, hogy ne legyen túl távol a mikrofonhoz.

A közlemény meghallgatása

- 1 Nyomja meg a  vagy **MENU/OK** > **[Üzenetrögz.]** gombot.
- 2 Válassza a **[Kimenő üzenet]** elemet, majd a **MENU/OK** gomb megnyomásával hagyja jóvá a kiválasztást.
- 3 Válassza a **[Csak fogadás]** vagy **[Rögzít még]** elemet, majd a **MENU/OK** gomb megnyomásával hagyja jóvá a kiválasztást.
- 4 vagy válassza a **[Lejátszás]** elemet, majd a **MENU/OK** gomb megnyomásával hagyja jóvá a kiválasztást.
↳ Az aktuális közlemény meghallgatása.

Megjegyzés

- Bejövő hívás fogadásakor már nem fogja hallani a közleményt.

Az alapértelmezett közlemény visszaállítása

- 1 Nyomja meg a  vagy **MENU/OK** > **[Üzenetrögz.]** gombot.
- 2 vagy válassza a **[Kimenő üzenet]** elemet, majd a **MENU/OK** gomb megnyomásával hagyja jóvá a kiválasztást.
- 3 Válassza a **[Rögzít még]** vagy **[Csak fogadás]** elemet, majd a **MENU/OK** gomb megnyomásával hagyja jóvá a kiválasztást.
- 4 vagy válassza a **[Alapért.]** elemet, majd a **MENU/OK** gomb megnyomásával hagyja jóvá a kiválasztást.
↳ A kézibeszélőn megjelenik egy jóváhagyást kérő üzenet.
- 5 A jóváhagyáshoz nyomja meg a **MENU/OK** gombot.
↳ Az alapértelmezett közlemény vissza van állítva.

Bejövő üzenetek

Az egyes üzenetek hossza legfeljebb 3 perc lehet. Új üzenetek fogadásakor az üzenetrögzítő és a kézibeszélő új üzeneteket jelző jelzőfényvillog.

Megjegyzés

- Ha az üzenet rögzítése közben felveszi a telefont, akkor leáll a felvétel és közvetlenül beszélhet a hívó féllel.
- Ha a memória megtelt, az üzenetrögzítő automatikusan **[Csak fogadás]** módra vált. Az új üzenetek rögzítéséhez törölje a régebbieket.

Bejövő üzenetek lehallgatása

A bejövő üzeneteket rögzítésük sorrendjében hallgathatja meg.

A bázisállomásról

- A lejátszás elindításához/leállításhoz nyomja meg a **▶** gombot.
- A hangerő beállításához nyomja meg a **🔊** / **🔊** gombot.
- Az előző üzenet lejátszásához/az aktuális üzenet újrlejátszásához nyomja meg a **◀** gombot.
- A következő üzenet lejátszásához nyomja meg a **▶** gombot.
- Az aktuális üzenet törléséhez nyomja meg a **🗑️** gombot.

Megjegyzés

- A törölt üzenetek nem állíthatók vissza.

A kézibeszélőről

- Ha új üzenetek vannak, a **📞** gomb lenyomásával hallgathatja meg őket. Ha nincs új üzenet, a régi üzenetek meghallgatásához nyomja le a **📞**, majd a **MENU/OK** gombot.
- A **MENU/OK > [Üzenetrögz.] > [Lejátszás]** elem megnyomását követően a **MENU/OK** gombbal hagyja jóvá.
↳ Elkezdődik az új üzenetek lejátszása. Ha nincs új üzenet, akkor a régi üzenetek lejátszása kezdődik meg.
- A lejátszás leállításához nyomja meg a **REDIAL/C** gombot.
- A **MENU/OK** gomb megnyomásával lépjen be az **Opciók** menübe.
- A **🔊 ▲** / **🔊 ▼** gombok megnyomásával növelheti/csökkentheti a hangerőt.

Bejövő üzenet törlése

A bázisállomásról

Az üzenet meghallgatásakor nyomja meg az **🗑️** gombot.

- ↳ Az aktuális üzenet törlésre került.

A kézibeszélőről

- 1 Az üzenetek lejátszása közben a **MENU/OK** gomb megnyomásával léphet az **Opciók** menübe.
- 2 vagy válassza a **[Törlés]** elemet, majd a **MENU/OK** gomb megnyomásával hagyja jóvá a kiválasztást.
↳ Az aktuális üzenet törlésre került.

Összes régi bejövő üzenet törlése

Készletléti üzemmódban tartsa nyomva a **🗑️** gombot a bázisállomáson.

- ↳ Minden régi üzenet végleges törlésre került.

A kézibeszélőről

- 1 Nyomja meg a **📞** vagy **MENU/OK > [Üzenetrögz.]** gombot
- 2 vagy válassza a **[Összes töröl]** elemet, majd a **MENU/OK** gomb megnyomásával hagyja jóvá a kiválasztást.
↳ A kézibeszélőn megjelenik egy jóváhagyást kérő üzenet.
- 3 A jóváhagyáshoz nyomja meg a **MENU/OK** gombot.
↳ Minden régi üzenet végleges törlésre került.

Megjegyzés

- Csak a meghallgatott üzenetek törölhetők. A törölt üzenetek nem állíthatók vissza.

Csengetéskésleltetés beállítása

Beállíthatja, hogy hány csengetés után fogadja az üzenetrögzítő a hívást.

- 1 Nyomja meg a **📞** vagy **MENU/OK > [Üzenetrögz.]** gombot

- 2 vagy válassza a **[Cseng. késl.]** elemet, majd a **MENU/OK** gomb megnyomásával hagyja jóvá a kiválasztást.
- 3 Válasszon ki egy új beállítást, majd a **MENU/OK** gomb megnyomásával hagyja jóvá a kiválasztást.
↳ A rendszer elmentette a beállítást.

Megjegyzés

- A funkció alkalmazása előtt ellenőrizze, hogy az üzenetrögzítő be van-e kapcsolva.

Tanács

- Amikor távolról fér hozzá az üzenetrögzítőhöz, a javasolt csengetéskésleltetési beállítás a **[Költségkímélés]** mód. Ez az üzenetek kezelésének költséghatékony módja. Ha vannak új üzenetek, az üzenetrögzítő 3 csengetés után fogadja a hívás; ha pedig nincsenek üzenetek, akkor 5 csengetés után.

Távoli hozzáférés

Az üzenetrögzítőt az otthonától távolról is tudja működtetni. Csak fel kell hívnia az otthonát érintőgombos tone telefonkészülekről és meg kell adnia 4-jegyű PIN-kódját.

Megjegyzés

- A távoli hozzáféréshez szükséges PIN-kód megegyezik a rendszerszintű PIN-kóddal. Az előre beállított PIN-kód a 0000.

Távoli hozzáférés be-/kikapcsolása

Lehetősége van engedélyezni vagy letiltani az üzenetrögzítőhöz való távoli hozzáférést.

- 1 Nyomja meg a  vagy **MENU/OK** > **[Üzenetrög.]** gombot
- 2 Válassza a **[Távoli csatl.]** elemet, majd a **MENU/OK** gomb megnyomásával hagyja jóvá a kiválasztást.

- 3 Válassza a **[Aktívál]/[Deaktívál]** lehetőséget, majd az **MENU/OK** gomb megnyomásával hagyja jóvá a kiválasztást.
↳ A rendszer elmentette a beállítást.

PIN kód megváltoztatása

- 1 Nyomja meg a  vagy **MENU/OK** > **[Üzenetrög.]** gombot.
- 2 Válassza a **[Távoli csatl.]** > **[PINkód vált.]** elemet, majd a **MENU/OK** gomb megnyomásával hagyja jóvá a választást.
- 3 Adja meg a régi PIN kódot, majd a jóváhagyáshoz nyomja meg a **MENU/OK** gombot.
- 4 Adja meg az új PIN kódot, majd a jóváhagyáshoz nyomja meg a **MENU/OK** gombot.
- 5 Adja meg ismét az új PIN kódot, majd a jóváhagyáshoz nyomja meg a **MENU/OK** gombot.
↳ A rendszer elmentette a beállítást.

Távoli hozzáférés az üzenetrögzítő készülékhez

- 1 Hívja fel otthoni telefonszámát nyomógombos, tone üzemmódú telefonkészülékkel.
- 2 Nyomja meg a **#** gombot, amikor meghallja a közleményt.
- 3 Adja meg a PIN-kódját.
↳ Ekkor már hozzáfér az üzenetrögzítőhöz, és meghallgathatja az új üzeneteket.

Megjegyzés

- Két alkalommal kísérheti meg a helyes PIN-kód megadását, majd a készülék bontja a vonalat.

- 4 Nyomja meg valamelyik gombot az adott funkció végrehajtásához. A rendelkezésre

álló funkciókat az alábbi Távoli hozzáférési parancsok táblázatban láthatja.

Megjegyzés

- Ha nincs üzenet, a telefon automatikusan bontja a vonalat, ha 8 másodpercig egyetlen gombot sem nyom meg.

Villogás (gyors)	<ul style="list-style-type: none">• Új vagy nem új üzenet érkezett, és a memória megtelt.• Regisztrációs módba lépés.
------------------	--

Távoli hozzáférési parancsok

Gomb	Funkció
1.	Előző üzenet meghallgatása.
2.	Üzenetek meghallgatása.
3.	Ugrás a következő üzenetre.
6.	Aktuális üzenet törlése.
7.	Kapcsolja be az üzenetrögzítő készüléket (nem érhető el az üzenetek meghallgatása közben).
8.	Üzenetek meghallgatásának leállítás.
9.	Üzenetrögzítő készülék kikapcsolása. (nem érhető el az üzenetek meghallgatása közben).

A bázisállomás LED-kijelzőjének működése

Az alábbi táblázat a bázisállomás LED-kijelzőjének működését mutatja be a különböző állapotok kijelzésekor:

LED-kijelző	Üzenet állapota
Folyamatos fény	<ul style="list-style-type: none">• Nincs új üzenet, és a memória nem telt meg.• A kézibeszélő be van kapcsolva.• Keresési módba lépés.
Villogás	<ul style="list-style-type: none">• Új üzenet érkezett, és a memória nem telt meg.• Bejövő hívás.• Bejövő üzenet/közlemény felvétele.• Üzenetek meghallgatása.• Távoli hozzáférés/üzenetek meghallgatása a kézikészületről.

12 Privát mód

A privát mód menübe lépve blokkolhatja a kimenő és bejövő hívásokat.

Kimenő hívások blokkolása

A bizonyos számjegyekkel kezdődő telefonszámok letiltásával a kimenő hívásokat blokkolhatja bizonyos számokra, pl. tengerentúli hívások esetén vagy nem kívánatos telefonos szolgáltatások esetén. Legfeljebb 2 darab, 4 számjegyből álló számsort hozhat létre. Ha olyan hívást indít, amely a 2 számsor egyikével kezdődik, akkor a készülék korlátozza a kimenő hívást.

A kimenő hívások blokkolása üzemmód bekapcsolása/kikapcsolása

- 1 Nyomja meg a **MENU/OK** gombot.
- 2 vagy válassza a **[Bizalmas mód]** elemet, majd a **MENU/OK** gomb megnyomásával hagyja jóvá a kiválasztást.
- 3 Adja meg a kimenő hívások blokkolásának PIN kódját/jelszavát. Az előre beállított PIN kód a 0000. Majd a jóváhagyáshoz nyomja meg a **MENU/OK** gombot.
- 4 Válassza a **[Híváskorlátoz.] > [Korl. mód]** > **[Be]/[Ki]** elemet, majd az **MENU/OK** gomb megnyomásával hagyja jóvá a választását.
↳ A rendszer elmentette a beállítást.

Új számok hozzáadása a kimenő hívások tiltólistájához

- 1 Nyomja meg a **MENU/OK** gombot.
- 2 vagy válassza a **[Bizalmas mód]** elemet, majd a **MENU/OK** gomb megnyomásával hagyja jóvá a kiválasztást.

- 3 Adja meg a kimenő hívások blokkolásának PIN kódját/jelszavát. Az alapértelmezett PIN kód: 0000. Majd a jóváhagyáshoz nyomja meg a **MENU/OK** gombot.
- 4 Válassza a **[Híváskorlátoz.] > [Korl. szám]** elemet, majd a **MENU/OK** gomb megnyomásával hagyja jóvá a választást.
- 5 Válasszon ki egy számot a listáról, majd jóváhagyáshoz nyomja meg a **MENU/OK** gombot.
- 6 Szerkessze a számot, majd a jóváhagyáshoz nyomja meg a **MENU/OK** gombot.
↳ A rendszer elmentette a beállítást.

A kimenő hívások blokkolási PIN kódjának/jelszavának megadása

- 1 Nyomja meg a **MENU/OK** gombot.
- 2 vagy válassza a **[Bizalmas mód]** elemet, majd a **MENU/OK** gomb megnyomásával hagyja jóvá a kiválasztást.
- 3 Adja meg a kimenő hívások blokkolásának régi PIN kódját/jelszavát. Az alapértelmezett PIN kód: 0000. Majd a jóváhagyáshoz nyomja meg a **MENU/OK** gombot.
- 4 Válassza a **[Híváskorlátoz.] > [PINkód vált.]** elemet, majd a **MENU/OK** gomb megnyomásával hagyja jóvá a választást.
- 5 Adja meg az új PIN kódot/belépési kódot, majd a **MENU/OK** gomb megnyomásával hagyja jóvá választását.
- 6 Adja meg ismét az új PIN kódot/belépési kódot, majd a **MENU/OK** gomb megnyomásával hagyja jóvá választását.
↳ A rendszer elmentette a beállítást.

Bejövő hívások blokkolása

A tiltólistára helyezve a megfelelő számokat, blokkolhatja a bizonyos nemkívánatos számokról beérkező hívásokat. Legfeljebb 4 darab, 24 számjegyből álló számsort hozhat létre. Ha

olyan hívás érkezik be, amely a 4 számsor egyikével kezdődik, akkor a csengőhang el lesz némítva.

Megjegyzés

- Mielőtt ezt a funkciót használná, ellenőrizze, hogy előfizetett-e a hívófél-azonosítási szolgáltatásra.
- A telefonkönyvben lévő partner neve nem jelenik meg, ha a partner száma megegyezik a tiltólistára elmentett bejegyzéssel.

A tiltólista be- és kikapcsolása

- 1 Nyomja meg a **MENU/OK** gombot.
- 2 vagy válassza a **[Bizalmas mód]** elemet, majd a **MENU/OK** gomb megnyomásával hagyja jóvá a kiválasztást.
- 3 Adja meg a bejövő hívások blokkolásának PIN kódját/jelszavát. Az alapértelmezett PIN kód: 0000. Majd a jóváhagyáshoz nyomja meg a **MENU/OK** gombot.
- 4 Válassza a **[Bejövőt blokk.] > [Letiltási mód] > [Be]/[Ki]** elemet, majd az **MENU/OK** gomb megnyomásával hagyja jóvá a választását.
↳ A rendszer elmentette a beállítást.

A tiltólistán szereplő számok hozzáadása

- 1 Nyomja meg a **MENU/OK** gombot.
- 2 vagy válassza a **[Bizalmas mód]** elemet, majd a **MENU/OK** gomb megnyomásával hagyja jóvá a kiválasztást.
- 3 Adja meg a bejövő hívások blokkolásának PIN kódját/jelszavát. Az alapértelmezett PIN kód: 0000. Majd a jóváhagyáshoz nyomja meg a **MENU/OK** gombot.
- 4 Válassza a **[Bejövőt blokk.] > [Letiltási szám]** elemet, majd a **MENU/OK** gomb megnyomásával hagyja jóvá a választást.

- 5 Írja be a számot, majd nyomja meg a **MENU/OK** gombot a bevitel jóváhagyásához.
↳ A rendszer elmentette a beállítást.

A tiltólista PIN-kódjának/jelszavának módosítása

- 1 Nyomja meg a **MENU/OK** gombot.
- 2 vagy válassza a **[Bizalmas mód]** elemet, majd a **MENU/OK** gomb megnyomásával hagyja jóvá a kiválasztást.
- 3 Adja meg a bejövő hívások blokkolásának régi PIN kódját/jelszavát. Az alapértelmezett PIN kód: 0000. Majd a jóváhagyáshoz nyomja meg a **MENU/OK** gombot.
- 4 Válassza a **[Bejövőt blokk.] > [PINkód vált.]** elemet, majd az **MENU/OK** gomb megnyomásával hagyja jóvá a választást.
- 5 Adja meg az új PIN kódot/belépési kódot, majd a **MENU/OK** gomb megnyomásával hagyja jóvá választását.
- 6 Adja meg ismét az új PIN kódot/belépési kódot, majd a **MENU/OK** gomb megnyomásával hagyja jóvá választását.
↳ A rendszer elmentette a beállítást.

13 Szolgáltatások

A telefon számos funkciót támogat, amelyek segítenek a hívások kezelésében.

Híváslista típusa

Beállíthatja, hogy a hívásnapló összes hívását vagy csak a nem fogadott hívásokat lássa-e.



Megjegyzés

- Ez a beállítás országfüggő.

A híváslista típusának kiválasztása

- 1 Nyomja meg a **MENU/OK** gombot.
- 2 Válassza a **[Szolgáltatások] > [Hív.lista típ.]** elemet, majd a **MENU/OK** gomb megnyomásával hagyja jóvá a választást.
- 3 Válassza ki az egyik beállítást, majd a jóváhagyáshoz nyomja meg a **MENU/OK** gombot.

Automatikus konferenciahívás

Külső híváshoz való csatlakozáshoz másik kézibeszélővel nyomja meg a **↵** gombot.



Megjegyzés

- A funkció csak több kézibeszélőt tartalmazó változat esetén elérhető.

Automatikus konferenciahívás be-/kikapcsolása

- 1 Nyomja meg a **MENU/OK** gombot.

- 2 Válassza a **[Szolgáltatások] > [Konferencia]** elemet, majd az **MENU/OK** gomb megnyomásával hagyja jóvá a választást.
- 3 Válassza a **[Automatikus]/[Ki]** lehetőséget, majd az **MENU/OK** gomb megnyomásával hagyja jóvá a kiválasztást.
↳ A beállítás mentésre került.

Hálózat típusa



Megjegyzés

- Ez a beállítás országfüggő. Ez csak a hálózatot támogató típusokra vonatkozik.

- 1 Nyomja meg a **MENU/OK** gombot.
- 2 Válassza a **[Szolgáltatások] > [Hálózat típusa]** lehetőséget, majd nyomja meg az **MENU/OK** gombot.
- 3 A hálózat típusának kiválasztását követően nyomja meg a **MENU/OK** gombot.
↳ A beállítás mentésre került.

Automatikus előtag

Ez a funkció ellenőrzi és megfelelő formába hozza a kimenő hívás telefonszámát a tárcsázás előtt. Az előtag helyettesítheti a menüben beállított észlelési számot. Például a 604 van beállítva észlelési számként, az 1250 pedig előtagként. Ha Ön a 6043338888 számot írja be, akkor azt a készülék 12503338888-ra változtatja, és azt tárcsázza.



Megjegyzés

- Az észlelési szám maximális hossza 5 számjegy. Az automatikus előtag maximális hossza 10 számjegy.
- Ez a beállítás országfüggő.

Automatikus előtag beállítása

- 1 Nyomja meg a **MENU/OK** gombot.
- 2 Válassza a **[Szolgáltatások]** > **[Auto előhívás]** elemet, majd az **MENU/OK** gomb megnyomásával hagyja jóvá a választást.
- 3 Írja be az észlelési számot, majd nyomja meg az **MENU/OK** gombot a bevitel jóváhagyásához.
- 4 Írja be az előtagot, majd nyomja meg az **MENU/OK** gombot a bevitel jóváhagyásához.
↳ A beállítás mentésre került.

Megjegyzés

- Szünet beszúrásához nyomja meg és tartsa lenyomva: **#*#**.
- Ha be van állítva az előtag és észlelési számként semmi sincs beállítva, akkor a készülék minden kimenő híváshoz hozzáadja az előtagot.
- A funkció nem elérhető, ha a tárcsázott szám * vagy # karakterrel kezdődik.

Újrahívás időtartamának kiválasztása

Második hívás fogadása előtt ellenőrizze, hogy megfelelően állította-e be az újrahívás időtartamát. Normál esetben a telefonon előre be van állítva az újrahívási időtartam. Három opció közül lehet választani: **[Rövid]**, **[Közepes]** és **[Hosszú]**. A rendelkezésre álló opciók száma országonként változik. Részletekért forduljon a szolgáltatóhoz.

- 1 Nyomja meg a **MENU/OK** gombot.
- 2 Válassza a **[Szolgáltatások]** > **[Újrahív. idő]** elemet, majd az **MENU/OK** gomb megnyomásával hagyja jóvá a választást.
- 3 Válassza ki az egyik beállítást, majd a jóváhagyáshoz nyomja meg a **MENU/OK** gombot.

↳ A beállítás mentésre került.

Tárcsázási mód

Megjegyzés

- Ez a funkció csak a tone és az impulzusos tárcsázást egyaránt támogató típusok esetében elérhető.

A tárcsázási mód az Ön országában használt telefonjel. A telefon támogatja a tone (DTMF) és az impulzusos (rotary) tárcsázást. Részletes információkért forduljon a szolgáltatóhoz.

A tárcsázási mód beállítása

- 1 Nyomja meg a **MENU/OK** gombot.
- 2 Válassza a **[Szolgáltatások]** > **[Hívás módja]** elemet, majd a **MENU/OK** gomb megnyomásával hagyja jóvá a választást.
- 3 Válasszon ki egy tárcsázási módot, majd a **MENU/OK** gomb megnyomásával hagyja jóvá a kiválasztást.
↳ A beállítás mentésre került.

Megjegyzés

- Ha a telefon impulzusos tárcsázási módban van, hívás közbeni átmeneti tone üzemmóddhoz nyomja meg a ***#*#** gombot. Az ehhez a híváshoz megadott számjegyek így tone-jeleként lesznek elküldve.

Automatikus óra

Megjegyzés

- Ez a szolgáltatás hálózathoz tartozó.
- Mielőtt ezt a funkciót használná, ellenőrizze, hogy előfizetett-e a hívófél-azonosítási szolgáltatásra.

Ez a funkció automatikusan szinkronizálja a telefonon megjelenő dátumot és időt a nyilvános kapcsolt telefonhálózattal (PSTN). A

dátum szinkronizálásához ellenőrizze, hogy a megfelelő év van-e beállítva.

- 1 Nyomja meg a **MENU/OK** gombot.
- 2 Válassza a **[Szolgáltatások] > [Automat. óra]** elemet, majd a **MENU/OK** gomb megnyomásával hagyja jóvá a választást.
- 3 Válassza ki a **[Be]/[Ki]** elemet. Nyomja meg a **MENU/OK** gombot.
↳ A rendszer elmentette a beállítást.

További kézibeszélők regisztrálása

A bázisállomáshoz további kézibeszélők regisztrálhatók. A bázisállomáshoz akár 4 kézibeszélő is regisztrálható.

- 1 A kézibeszélőt a következőképpen regisztrálhatja:
 - Ha a kézibeszélő **[Nem regisztrt.]** állapotban van, nyomja meg a **MENU/OK** gombot.
 - Ha a kézibeszélő **[Keresés]** és **[Ismeretlen]** állapotban van, nyomja meg a **MENU/OK > [Szolgáltatások] > [Regisztrál] > MENU/OK** gombot.
- 2 Tartsa nyomva 10 másodpercig a bázisállomás **☛** gombját.

Megjegyzés

- Üzenetrögzítővel rendelkező modellek esetén az alapkészülék regisztrációs módba váltását megerősítő hangjelzés kíséri.

- 3 Adja meg a rendszerszintű PIN kódot. Javításhoz nyomja meg a **REDIAL/C** gombot. Majd nyomja meg a **MENU/OK** gombot a PIN jóváhagyásához.
↳ A regisztráció kevesebb mint 2 perc alatt lezajlik. A bázisállomás automatikusan hozzárendel a kézibeszélőhöz egy kézibeszélő-számot.

Megjegyzés

- Ha a PIN-kód helytelen, vagy egy adott időn belül nem található meg az alapkészülék, a kézibeszélőn figyelmeztető üzenet jelenik meg.
- Ha a regisztráció sikertelen, húzza ki a teljesítményadaptert a bázisállomásról, és csatlakoztassa újra. Várjon 15 másodpercig, majd ismételje meg a regisztrációs eljárást.
- Az előre beállított PIN kód a 0000. Ez nem változtatható.

Kézibeszélők kijelentkezése

- 1 Nyomja meg a **MENU/OK** gombot.
- 2 Válassza a **[Szolgáltatások] > [Kijelentkezés]** elemet, majd a **MENU/OK** gomb megnyomásával hagyja jóvá a választást.
- 3 Adja meg a rendszerszintű PIN kódot. (Az előre beállított PIN kód a 0000.) Szám törléséhez nyomja meg a **REDIAL/C** gombot.
- 4 Válassza ki a kijelentkeztetni kívánt kézibeszélőt.
- 5 A jóváhagyáshoz nyomja meg a(z) **MENU/OK** gombot.
↳ A kézibeszélő kijelentkezése megtörtént.

Tanács

- Készenléti módban a kézibeszélő neve a kézibeszélő száma mellett látható.

Megjegyzés

- A kézibeszélő nem tud kijelentkezni.

Alapértelmezett beállítások visszaállítása

Visszaállíthatja a telefon eredeti gyári beállításait.

- 1** Nyomja meg a **MENU/OK** gombot.
- 2** Válassza a **[Szolgáltatások] > [Visszaállít]** elemet, majd az **MENU/OK** gomb megnyomásával hagyja jóvá a választást.
 - ↳ A kézibeszélőn megjelenik egy jóváhagyást kérő üzenet.
- 3** A jóváhagyáshoz nyomja meg a **MENU/OK** gombot.
 - ↳ Minden beállítás (a telefonkönyv és a közvetlen elérési kóddal kapcsolatos adatok) visszaállításra kerül.

14 Műszakiadatok

Általános jellemzők és funkciók

- Beszélgetési idő: 16 óra
- Készenléti idő: 200 óra
- Hatótávolság belső térben: 50 méter
- Hatótávolság külső térben: 300 méter
- Telefonkönyv-lista 50 bejegyzéssel
- Újratárcsázási lista 10 bejegyzéssel
- Hívásnapló 20 bejegyzéssel
- Üzenetrögzítő készülék 25 percnyi rögzítési idővel
- Hívófél-azonosítás normál támogatása: FSK, DTMF

Akkumulátor

- Philips: 2 db AAA Ni-MH 1,2V-os, 500 mAh-ás tölthető akkumulátor

Hálózati adapter

Bázisállomás és töltő

- Tenpao: S003GV0600050, bemenet: 100-240V~, 50/60 Hz 150 mA, kimenet: 6 V-os egyenáram, 500 mA

Energiafogyasztás

- Áramfogyasztás készenléti módban: kb. 0,7 W (D250); 0,75 W (D255)

Tömeg és méretek (D250)

- Kézibeszélő: 108,5 gramm
47 x 23,6 x 156 mm (Ma x Sz x Mé)
- Alapkészülék: 67,5 gramm
109,8 x 72,6 x 27,8 mm (Ma x Sz x Mé)
- Töltő: 37 gramm
74 x 68,7 x 27,5 mm (Ma x Sz x Mé)

Tömeg és méretek (D255)

- Kézibeszélő: 108,5 gramm
47 x 23,6 x 156 mm (Ma x Sz x Mé)
- Alapkészülék: 86,5 gramm
109,8 x 72,6 x 29 mm (Ma x Sz x Mé)
- Töltő: 37 gramm
74 x 68,7 x 27,5 mm (Ma x Sz x Mé)

15 Megjegyzés

Megfelelőségi nyilatkozat

A TP Vision Europe B.V. kijelenti, hogy ez a termék megfelel az 2014/53/EU irányelv lényeges előírásainak és kiegészítéseinek. A Megfelelőségi nyilatkozat a www.p4c.philips.com címen olvasható.

Megfelelőség a GAP-szabványoknak

A GAP-szabvány biztosítja, hogy gyártmánytól függetlenül minden DECT™ GAP kézibeszélő és bázisállomás megfelel egy minimális üzemeltetési szabványnak. A kézibeszélő és a bázisállomás GAP-kompatibilis, ami azt jelenti, hogy garantálnak bizonyos minimális funkciókat: kézibeszélő regisztrálása, vonalátvétele, hívás indítása és fogadása. Előfordulhat, hogy a speciális funkciók más gyártmányokkal való használat esetén nem elérhetők. A kézibeszélő más gyártmányú GAP-kompatibilis bázisállomással való regisztrálásához és használatához elsőként kövesse a gyártói utasításokban leírtakat, majd a jelen kézikönyvben leírt folyamatot a kézibeszélő regisztrálásához. Ha a bázisállomáshoz kívánt eltérő gyártmányú kézibeszélőt regisztrálni, állítsa a bázisállomást regisztrációs módba, majd kövesse a kézibeszélő gyártói utasításaiban leírt folyamatot.

Az EMF-szabványoknak való megfelelés

Ez a készülék az elektromágneses terekre érvényes összes vonatkozó szabványnak és előírásnak megfelel.

A régi készülékek és akkumulátorok kiselejtezése



Ez a termék kiváló minőségű anyagok és alkatrészek felhasználásával készült, amelyek újrahasznosíthatók és újra felhasználhatók.



Ha ez a szimbólum szerepel a terméken, az azt jelenti, hogy a termék megfelel a 2012/19/EU európai irányelv követelményeinek.



Ez a szimbólum azt jelenti, hogy a termék akkumulátorai megfelelnek a 2013/56/EU európai irányelv követelményeinek, ezért ne kezelje ezeket háztartási hulladékként. Tájékozódjon az elektromos és elektronikus termékek és akkumulátorok szelektív hulladékként történő gyűjtésének helyi feltételeiről. Kövesse a helyi szabályokat, és ne dobja az elhasznált terméket és akkumulátort a háztartási hulladékgyűjtőbe. Az elhasznált termék és akkumulátor megfelelő hulladékkezelése segítséget nyújt a környezettel és az emberi egészséggel kapcsolatos negatív következmények megelőzésében.

Az egyszer használatos akkumulátorok eltávolítása

Az egyszer használatos akkumulátorok eltávolításához lásd „A mellékelt akkumulátorok behelyezése” c. részt.



Amikor ez az embléma szerepel egy terméknél, az anyagi hozzájárulást jelent a kapcsolódó nemzeti újrahasznosítási és újrafelhasználási rendszerhez.

Környezetvédelemmel kapcsolatos tudnivalók

A termék csomagolása nem tartalmaz felesleges csomagolóanyagot. Igyekeztünk úgy kialakítani a csomagolást, hogy könnyen szétválasztható legyen a következő három anyagra: karton (doboz), polisztirol (védőelem) és polietilén (zacskó, védő habfólia).

A rendszerben található anyagokat erre specializálódott vállalat képes újrafeldolgozni és újrahasznosítani. Kérjük, tartsa szem előtt a csomagolóanyagok, kimerült akkumulátorok és régi készülékek leselejtezésére vonatkozó helyi előírásokat.

16 Gyakran ismétlődő kérdések

A kijelzőn nem látható jelzés.

- A kézibeszélő hatótávolságon kívül van. Vigye közelebb a bázisállomáshoz.
- Ha a kézibeszélőn a **[Nem regisztr.]** felirat látható, regisztrálja kézibeszélőjét.



Tanács

- További információért lásd a „Szolgáltatások” fejezet „További kézibeszélők regisztrálása” szakaszát.

Nem sikerül további kézibeszélőt párosítani (regisztrálni) a bázisállomásra. Mit tegyek?

A bázisállomás memóriája megtelt. Jelentkeztesse ki a nem használt kézibeszélőket, majd próbálja újra.



Tanács

- További információért lásd a „Szolgáltatások” rész „Kézibeszélők kijelentkeztetése” szakaszát.

A kézibeszélő éppen keres, vagy nem elérhető állapotban van. Mit tegyek?

- Ellenőrizze, hogy a bázisállomás áramellátása megfelelő-e.
- Regisztrálja a kézibeszélőt a bázisállomáson.
- Helyezze a kézibeszélőt közelebb a bázisállomáshoz.

Nem a megfelelő nyelvet választottam. Mit tegyek?

- 1 A képernyőre való visszatéréshez nyomja meg a gombot.
- 2 Nyomja meg a **MENU/OK** gombot a főmenü képernyőjének megjelenítéséhez.
- 3 A képernyőn megjelenik a következő üzenetek egyike:

Config. tel. > Limbă

Konfig. telef. > Język

Nast. tel. > Jazyk

Tel.beáll. > Nyelv

A telefon beállítása > Language

Nast. telefona > Język

Post. tel. > Język

Nastav. tel. > Jazyk

Настр. тел. > Езык

4 Válasszon egyet a nyelvi beállítások megjelenítéséhez.

5 Válassza ki a nyelvet.

Megszakad a kapcsolat a kézibeszélő és az alapkészülék között, vagy torz a hang hívás közben.

- Ellenőrizze, hogy az **ECO+** mód aktíválva van-e. Kapcsolja ki a kézibeszélő hatótávolságának növelése érdekében, és élvezze az optimális hívási feltételeket.
- Regisztrálja újra a kézibeszélőt a bázisállomáson.

Nincs tárcsahang.

- Ellenőrizze a telefonkapcsolatot.
- A kézibeszélő hatótávolságon kívül van. Vigye közelebb a bázisállomáshoz.

Nincs dokkoló hangjelzés.

- A kézibeszélő nincsen megfelelően ráhelyezve a bázisállomásra/töltőre.
- Koszosak a töltőcsatlakozók. Először csatlakoztassa le a tápegységet, majd tisztítsa meg a csatlakozókat egy nedves ruhával.

Nem tudom módosítani a hangposta-beállításaimat. Mit tegyek?

A hangposta-szolgáltatást a szolgáltató kezeli, nem maga a telefonkészülék. A beállítások módosításához lépjen kapcsolatba a szolgáltatójával.

Nem töltődik a töltőbe helyezett kézibeszélő.

- Ellenőrizze, hogy az akkumulátorok behelyezése megfelelő-e.
- Győződjön meg arról, hogy a kézibeszélőt megfelelően helyezte a töltőbe. Az akkumulátor ikon töltés közben mozog.
- Ellenőrizze, hogy a dokkoló hangjelzés beállítás aktív-e. Ha a kézibeszélőt

megfelelő módon helyezte a töltőre, dokkoló hangjelzés hallható.

- Koszosak a töltőcsatlakozók. Először csatlakoztassa le a tápegységet, majd tisztítsa meg a csatlakozókat egy nedves ruhával.
- Az akkumulátorok hibásak. Vásároljon ugyanolyan jellemzőjű, új akkumulátorokat.

Nincs kijelzés.

- Ellenőrizze, hogy az akkumulátorok feltöltött állapotban vannak-e.
- Győződjön meg arról, hogy van áram, és a telefon csatlakozik az áramforráshoz.

Rossz minőségű hang (recsegés, visszhang stb.).

- A kézibeszélő közel van a hatótávolság határához. Vigye közelebb a bázisállomáshoz.
- A telefont zavarják a közelben lévő elektronikus berendezések. Vigye távolabb ezektől a bázisállomást.
- A telefon vastag falú helyiségben van. Vigye távolabb a bázisállomást.

A kézibeszélő nem csenget.

- Ellenőrizze, hogy a kézibeszélő csengőhangja bekapcsolt állapotban van-e.
- Győződjön meg arról, hogy a kézibeszélő regisztrálva van-e a bázisállomáson.

Nem jelenik meg a hívófél-azonosítás.

- A szolgáltatás nincs aktiválva. Forduljon a szolgáltatóhoz.
- A hívó fél adatai visszatartva vagy nem elérhetők.

A kézibeszélő a * és # karaktert nem tudja megjeleníteni.

Az LCD kijelzőn a * és # karakter helyett kis „n” és kis „o” jelenik meg. Ez a jelenség normális, mivel a kijelző 2. sora hétszegmenses (a karakterek ezen a 4 gombon található meg:

*INT és #A/A).



Megjegyzés

- Ha a fenti megoldások nem segítenek, csatlakoztassa le a tápegységet a kézibeszélőről és a bázisállomásról is. Próbálja ismét 1 perc múlva..

17 Függelék

Szöveg- és számbeviteli táblázat

Gomb	Nagybetűs karakterek (angol/francia/német/olasz/török/portugál/spanyol/holland/dán/finn/norvég/svéd/román/lengyel/cseh/magyar/szlovák/szlovén/horvát/litván/észlet/lett/bolgár nyelvhez)
0	Szabad tárhely .0,/:;"'! ?}*+-%\^~
1.	1@_#=<>()&€£\$¥[]{}α§...
2.	ABC2ÀÁÆÄÅĀĂĄĄĀÇĈ
3.	DEF3ÈÉÊËĚĚĚĚΔΦ
4.	GHI4ĜİǪǻǻǻǻǻǻ
5.	JKL5Λ
6.	MNO6ŃÓÔÕÖ
7.	PQRS7ȘȘΠΘΣ
8.	TUV8ÙÚÛÜŪŪ
9.	WXYZ9ØΩΞΨŽ

Gomb Kisbetűs karakterek (angol/francia/német/olasz/török/portugál/spanyol/holland/dán/finn/norvég/svéd nyelvhez)

0	Szabad tárhely .0,/:;"'! ?}*+-%\^~
1.	1@_#=<>()&€£\$¥[]{}α§...
2.	abc2àâæáãäåąąāčč
3.	def3èéêëèèèèΔΦ
4.	ghi4ĝıǫǻǻǻǻǻǻ
5.	jkli5Λ
6.	mno6ńóôõöô
7.	pqrs7șșπθσ
8.	tuv8ùúûüŭŭ

9.	wxyz9øΩΞΨŽ
Gomb	Nagybetűs karakterek (görög)
0	Szabad tárhely .0,/:;"'! ?}*+-%\^~
1.	1@_#=<>()&€£\$¥[]{}α§...
2.	ΑΒΓΔΑΒΓΑΕΆΆÇ
3.	ΔΕΖΖΔΕΦΈ
4.	ΗΘΙΔΓΗΙ
5.	ΚΛΜΣJΚL
6.	ΝΞΟϞΜΝΟŃÖ
7.	ΠΡΣΖΡQRS
8.	ΤΥΦ8TUVÜ
9.	ΧΨΩ9WXYZØ

Gomb	Kisbetűs karakterek (görög)
0	Szabad tárhely .0,/:;"'! ?}*+-%\^~
1.	1@_#=<>()&€£\$¥[]{}α§...
2.	αβγ2abcàæää
3.	δεζ3defèé
4.	ηθι4ghii
5.	κλμ5jklΛ
6.	νξο6mnoñöô
7.	πρσς7pqrsβ
8.	τυφ8tuvùü
9.	χψω9wxyzø

Gomb Nagybetűs karakterek (szerb nyelvhez)

0	Szabad tárhely .0,/:;"'! ?}*+-%\^~
1.	1@_#=<>()&€£\$¥[]{}α§...
2.	ΑΒСЂЃĈĈ2ΑΒΓГ
3.	DEFJĐЗΔΕЖЗΔΦ
4.	GHIЉ4ИЙКЛГ
5.	JKLЉ5МНОПΛ
6.	MNOЂ6PCTV
7.	PQRSЖЅ7ΦΧЦЧΠΘΣΒ
8.	TUV8ШЩЪЫ

9.	W X Y Z Ž ž 9 Ъ Э Ю Я Ω Ξ Ψ
Gomb	Kisbetűs karakterek (szerb nyelvhez)
0	Szabad tárhely . 0 , / : ; " ' ! ; ? ; * + - % \ ^ ~
1.	1 @ _ # = < > () & € £ \$ ¥ [] { } ¨ § ...
2.	a b c Ъ Ѓ Є 2 A Б В Г
3.	d e f Ѓ Є 3 Д Е Ж З
4.	g h i Љ 4 И Й К Л
5.	j k l Њ 5 М Н О П
6.	m n o Ћ 6 Р С Т У
7.	p q r s Ж Š 7 Ф Х Ц Ч П Θ Σ Β
8.	t u v Љ 8 Ш Щ Ъ Ы
9.	w x y z Ž ž 9 Ъ Э Ю Я Ω Ξ Ψ



2021 © MMD Hong Kong Holding Limited. All rights reserved. Specifications are subject to change without notice.

Philips and the Philips Shield Emblem are registered trademarks of Koninklijke Philips N.V. and are used under license. This product has been manufactured by and is sold under the responsibility of MMD Hong Kong Holding Limited or one of its affiliates, and MMD Hong Kong Holding Limited is the warrantor in relation to this product.

UM_D250_255_HU_V1.0