

PHILIPS

Kućno kino
Soundbar

Seriya 7000

TAB7305

Uputstvo za upotrebu

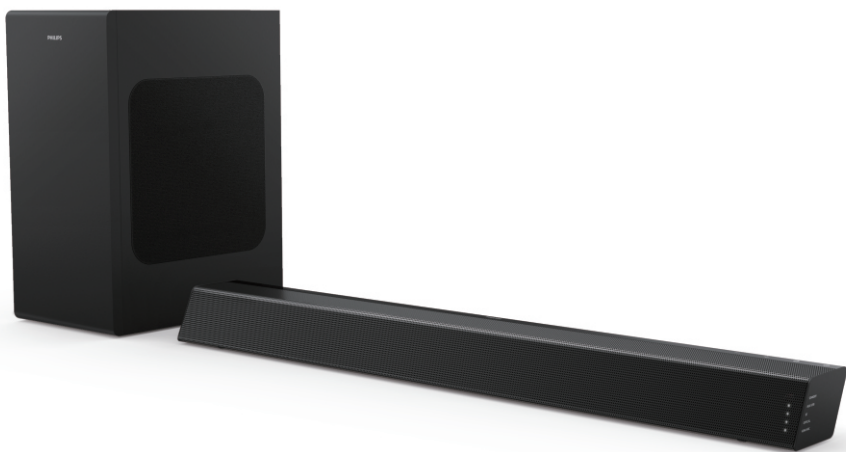

Registrujte svoj proizvod i dobijte podršku na:
www.philips.com/support

Sadržaj

1 Bitno	2
Pomoć i podrška	2
Važna uputstva o bezbjednosti	2
Održavajte svoj proizvod	3
Briga o okolišu	4
Usklađenost	4
Šta je u kutiji	5
2 Vaše kućno kino Soundbar	6
Glavna jedinica	6
Bežični subwoofer	6
Priključci	7
Daljinski upravljač	7
Pripremite daljinski upravljač	8
3 Povežite	9
Postavljanje	9
Povežite zvuk sa TV-a i drugih uređaja	10
4 Upotreba kućnog kina	12
Uključivanje i isključivanje	12
Automatsko mirovanje	12
Odaberite režim	12
Odaberite efekt equalizera (EQ)	12
Prilagodite jačinu zvuka	13
Rad putem Bluetootha	13
Rad putem USB-a	14
Fabrička podešavanja	14
5 Postavljanje na zid	14
6 Specifikacije proizvoda	15
7 Rješavanje problema	16

1 Bitno

Pročitajte s razumijevanjem sva uputstva prije upotrebe proizvoda. Ako je oštećenje izazvano nepridržavanjem uputstva, garancija se ne priznaje.

Pomoć i podrška

Za dodatnu online podršku, posjetite www.philips.com/welcome kako biste:

- preuzeli uputstvo za upotrebu i brzi početnički vodič
- gledali video uputstva (dostupna samo za odabrane modele)
- pronašli odgovore na često postavljana pitanja (ČPP)
- nam e-poštom postavili pitanje
- pričali sa našim predstavnikom podrške.

Pratite uputstva na stranici za odabir jezika, a potom unesite broj modela proizvoda.

Možete se obratiti i službi za zaštitu potrošača u svojoj državi. Prije nego što nas kontaktirate, zapišite broj modela i serijski broj svog proizvoda. Ove podatke možete pronaći na stražnjoj strani ili na dnu proizvoda.

Važna uputstva o bezbjednosti

- Pročitajte ova uputstva.
- Držite se ovih uputstava.
- Obratite pažnju na sva upozorenja.
- Slijedite sva uputstva.
- Ne koristite ovaj aparat blizu vode.
- Čistite samo suhom krpom.
- Nemojte blokirati otvore za ventilaciju. Instalirajte u skladu sa uputstvima proizvođača.
- Nemojte uređaj postavljati blizu izvora

toplote kao što su radijatori, grijalice, peći ili drugi aparati (uključujući pojačavače) koji proizvode toplotu.

- Nemojte poražavati sigurnosnu svrhu polariziranog ili uzemljenog tipa utikača. Polarizirani utikač ima dvije oštrice sa jednom širom od druge. Uzemljeni tip utikača ima dvije oštrice i treći uzemljujući krak. Široka oštrica ili treći krak pruženi su radi Vaše sigurnosti. Ako utikač ne odgovara vašoj utičnici, neka vam električar da zamjeni utičnicu.
- Zaštitite kabl za napajanje od toga da se hoda po njemu ili ga se stiše, naročito kod utikača, pretinaca i tačke gdje izlaze iz aparata.
- Koristite samo one priključke/dodatke koje je odobrio proizvođač.
- Koristite uređaj samo s postoljem, stalkom, stativom, držačem ili stolom koje je odredio proizvođač ili prodao uz aparat. Kada koristite postolje, obratite pažnju pri pomjeranju kompleta postolje/aparat da izbjegnnete povrede pri prevrtanju.
- Isključite aparat okom olujnog nevremena ili kada ste ga koristili duže vrijeme bez prekida.
- Servisiranje prepustite kvalifikovanim serviserima. Servis je potreban kada je uređaj oštećen na bilo koji način, kao što je oštećenje strujnog kabla ili utikača, ako je prosuta tečnost ili su predmeti pali u uređaj, ako je uređaj bio izložen kiši ili vlazi, ako ne radi normalno ili je pao.
- OPREZ pri korištenju baterije - Da spriječite curenje baterije koje može izazvati tjelesne povrede, oštećenja imovine ili :
 - Instalirajte sve baterije pravilno, + i - kao što je označeno na uređaju.
 - Nemojte pomješati baterije (stare i nove ili karbonske i alkalne, itd.).
 - Uklonite baterije kada se jedinica



- nije koristila dugo vremena.
- Baterije se ne trebaju izlagati pretjeranoj toploti poput zraka sunca, vatri i sličnome.
- Perkolatni materijal – može se primjenjivati posebno rukovanje. Vidjeti www.dtsc.ca.gov/hazardouswaste/perchlorate.
- Proizvod/daljinska upotreba mogu sadržavati bateriju tipa novčića/dugmeta, koja se može progutati. Neka baterija uvek bude nedostupna djeci! Ako je progutate, baterija može izazvati ozbiljne povrede ili smrt. U roku dva sata od gutanja može doći do ozbiljnih unutrašnjih opekotina.
- Ukoliko sumnjate da je baterija progutana ili smještena unutar bilo kojeg dijela tijela, odmah zatražite medicinsku pomoć.
- Svaki put kada mijenjate baterije, držite i nove i stare baterije na mestu nedostupnom djeci. Pobrinite sa da je mjesto za baterije potpuno zatvoreno nakon promjene baterije.
- Ako se mjesto za baterije ne može potpuno zatvoriti, prekinite upotrebu proizvoda. Držite izvan dosega djece i kontaktirajte proizvođača.
- Uređaj ne smije biti izložen kapanju ili prskanju vode.
- Ne stavljajte bilo koje izvore opasnosti na aparat (na primjer, predmete ispunjene tečnošću, zapaljene svijeće).
- Moguće je da ovaj aparat sadrži olovo i živu. Odlazite prema lokalnim, državnim ili federalnim zakonima. Kontaktirajte lokalne nadležne organe za informacije o odlaganju i reciklaži. Za dodatnu pomoć u vezi sa opcijama za recikliranje, molimo kontaktirajte www.mygreenelectronics.com ili www.eiae.org ili www.recycle.philips.com.
- Kada se utikač GLAVNOG DOVODA ili spojnik uređaja koristi kao uređaj za isključivanje, uređaj za isključivanje će ostati spreman za rad.

- Ne smiještajte aparat na namještaj kojeg dijete može nageti, a na koji se odrasla osoba može nasloniti, povući, stati ili se popeti. Pad uređaja može prouzrokovati ozbiljnu povredu ili čak smrt.
- Ovaj se aparat ne bi trebao smiještati u ugrađenoj instalaciji kao što je policica za knjige ili stalak osim ako je osigurana odgovarajuća ventilacija. Pobrinite se da oko uređaja ostavite prostora od 7,8 inča (20 cm) ili više.

Simbol opreme Klase II



Ovaj simbol označava da uređaj ima dupli izolacioni sistem.

Upoznajte sigurnosne simbole



„Munja“ ukazuje da neizolirani materijal u vašem uređaju može prouzročiti strujni udar. Zbog sigurnosti svih u vašem domaćinstvu, nemojte uklanjati kućište proizvoda.



„Uzvičnik“ skreće pažnju na funkcije za koje biste trebali pažljivo pročitati priloženu literaturu kako biste spriječili probleme sa radom i održavanjem.

UPOZORENJE: Kako bi se smanjio rizik od požara ili strujnog udara, ovaj uređaj ne sme biti izložen kiši ili vlazi, a predmeti napunjeni tečnošću, poput vaza, ne bi se trebali postavljati na ovaj uređaj.

OPREZ: Za spriječavanje strujnog udara, pravilno i potpuno umetnite utikač u utičnicu.

Održavajte svoj proizvod

Koristite samo krpu od mikrofibera za čišćenje proizvoda.

Briga o okolišu

Odlaganje vašeg starog proizvoda i baterije



Vaš proizvod je dizajniran i proizveden od visokokvalitetnih materijala i dijelova, koji se mogu reciklirati i ponovo koristiti.



Ovaj simbol na proizvodu znači da je izrađen u skladu s Evropskom direktivom 2012/19/EU.



Ovaj simbol znači da vaš proizvod sadrži baterije obuhvaćene Evropskom direktivom 2013/56/EU koje se ne mogu odlagati sa običnim kućnim otpadom.

Informišite se o lokalnom sistemu za odvojeno sakupljanje električnih i elektronskih proizvoda i baterija. Poštujte lokalne zakone i nikada ne odlažite proizvod i baterije sa običnim kućnim otpadom. Pravilno odlaganje starih proizvoda i punjivih baterija pomaže u sprječavanju negativnih posljedica po okolinu i ljudsko zdravlje.

Uklanjanje zamjenjivih baterija

Za uklanjanje zamjenjive baterije, pogledajte odjeljak o instalaciji baterija.

Usklađenost

Ovaj proizvod je usklađen sa zahtjevima radio interferencije Evropske zajednice. Ovim, TP Vision Europe B.V. izjavljuje da je ovaj proizvod u skladu sa osnovnim zahtjevima i drugim važnim odredbama Direktive 2014/53/EU. Deklaraciju o saglasnosti možete pronaći na www.p4c.philips.com.

Šta je u kutiji

Provjerite i prepoznajte stavke u paketu:

- Kućno kino Soundbar x1
- Bežični subwoofer x1
- Daljinski upravljač x1
- Strujni kabl (za subwoofer)* x2
- Strujni kabl (za kućno kino Soundbar)* x2
- Kit za postavljanje na zid x1
(zidni nosači x2, vijci x2, tiple x2)
- Kratki vodič / Garancijska kartica / Sigurnosni list x 1



Soundbar

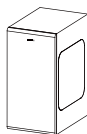

Bežični subwoofer



Daljinski upravljač



Strujni kabl 2X



Strujni kabl 2X



2X
2X

Vijci /
Gumirani
poklopci



Zidni nosač



Garancija važeća u
cijelom svijetu



Kratki vodič



Sigurnosni list

* Veličina strujnog kabla i vrsta utikača zavise od regiona.

2 Vaše kućno kino Soundbar

Čestitamo Vam na kupovini i dobrodošli u kompaniju Philips! Za punu korist od podrške koju pruža Philips, registrirajte svoje kućno kino na www.philips.com/welcome.

Glavna jedinica

Ovaj odjeljak sadrži pregled glavne jedinice.

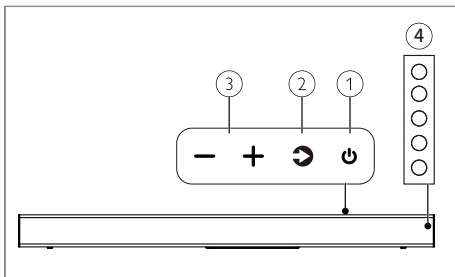

- ① **POWER**
Uključite ili isključite kućno kino.
- ② **SOURCE**
Odaberite ulazni izvor za kućno kino.
- ③ **VOL +/-**
Pojačajte/smanjite jačinu zvuka.
- ④ **LED indikatori**

Bežični subwoofer

Ovaj odjeljak sadrži pregled bežičnog subwoofera.

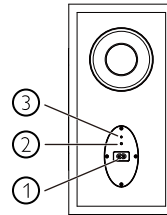

- ① **AC~ utičnica**
Uključite u struju.
- ② **Tipka za uparivanje**
Pritisnite za ulazak u režim uparivanja subwoofera.
- ③ **Indikator subwoofera**
 - Kada je uključen u struju, indikator zasvijetli.
 - Tokom bežičnog uparivanja subwoofera i glavne jedinice, LED indikator sporo svjetluca žuto.
 - Kada je uparivanje uspješno, indikator stalno svijetli.
 - Kada je uparivanje neuspješno, indikator brzo svjetluca žuto.
 - Kada se glavna jedinica isključi ili uže u režim mirovanja, LED indikator se gasi.

Priključci

Ovaj odjel uključuje pregled konektora dostupnih na vašem kućnom kinu i subwooferu.

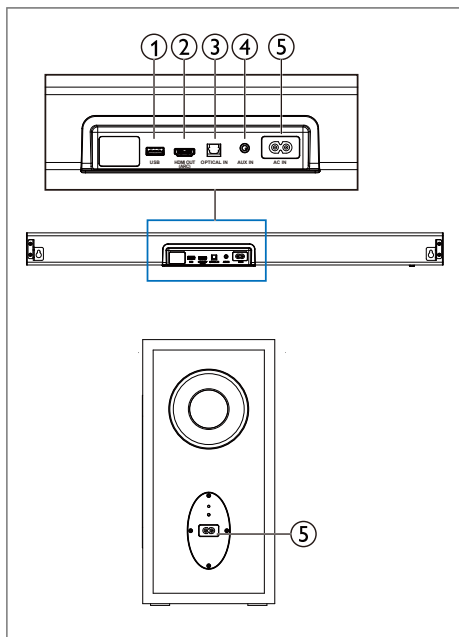

- ① **USB**
Audio ulaz sa USB memorijskog uređaja.
- ② **HDMI OUT (ARC)**
Povežite na HDMI ulaz na TV-u.
- ③ **OPTICAL**
Spojite uređaj na optički audio izlaz na televizoru ili digitalnom uređaju.
- ④ **AUX**
Audio ulaz sa vanjskih uređaja kao što su TV, MP3 plejer, mobilni telefon, tablet, itd.
- ⑤ **AC~ utičnica**
Uključite u struju.

Daljinski upravljač

Ovaj odjeljak sadrži pregled daljinskog upravljača.

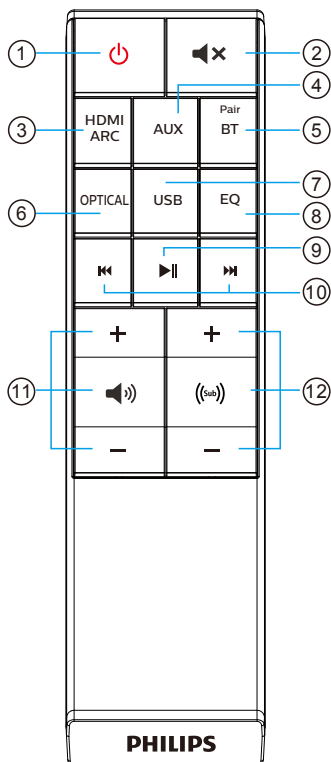

- ① **⏻ (POWER)**
Uključite ili isključite kućno kino.
- ② **🔇 (MUTE)**
Isključite ili uključite zvuk.
- ③ **HDMI ARC**
Prebacite izvor na HDMI ARC vezu.
- ④ **AUX**
Prebacite audio izvor na AUX vezu (3.5mm priključak).
- ⑤ **Pair/BT**
Prebacite na režim Bluetooth.
Pritisnite i zadržite za aktiviranje funkcije uparivanja u Bluetooth režimu ili isključivanje postojećeg uparenog Bluetooth uređaja.
- ⑥ **OPTICAL**
Prebacite audio izvor na optičku vezu.
- ⑦ **USB**
Prebacite na režim USB.
- ⑧ **EQ**
Odaberite efekt equalizera (EQ).
- ⑨ **▶|| (PLAY/PAUSE)**
Započnite, pauzirajte ili nastavite reprodukciju u režimu BT/USB.
- ⑩ **⏮ ⏭ (PREVIOUS/NEXT)**
Prijedite na prethodnu ili sljedeću numeru u režimu BT/USB.
- ⑪ **🔊 VOL +/- (jačina zvuka kućnog kina)**
Pojačajte ili smanjite zvuk.
- ⑫ **() +/- (jačina zvuka subwoofera)**
Pojačajte/smanjite jačinu zvuka subwoofera.

Pripremite daljinski upravljač

- Isporučeni daljinski upravljač omogućava da se proizvodom upravlja sa rastojanja.
- Čak i ako se daljinski upravljač nalazi u efektivnom rasponu od 19,7 stopa (6 m), daljinsko upravljanje može biti nemoguće ako postoje prepreke između proizvoda i daljinskog upravljača.
- Ako se daljinski upravljač koristi u blizini drugih proizvoda koji generiraju infracrvene zrake ili ako se u blizini jedinice koriste drugi uređaji za daljinsko upravljanje koji koriste infracrvene zrake, može raditi nepravilno. Suprotno tome, ostali proizvodi mogu raditi nepravilno.

Prva upotreba:

Uređaj ima unaprijed instaliranu litijumsku bateriju.

Uklonite zaštitni jezičak da aktivirate bateriju daljinskog upravljača.

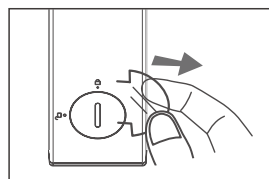

Zamijenite bateriju daljinskog upravljača

Daljinski upravljač koristi 3V CR2025 litijumsku bateriju.

- 1 Koristite alate (poput baterija/kovanica) da uhvatite utor za poklopac odjeljka za bateriju i okrenite u smjeru suprotnom od kazaljke na satu  (otključajte).

- 2 Izvadite staru bateriju, koja se nalazi u poklopcu, postavite novu Cr2025 bateriju i obratite pažnju na ispravan polaritet (+/-).
- 3 Koristite alate da uhvatite utor poklopcu odjeljka za bateriju i okrenite u smjeru kazaljke na satu  (zaključajte), učvrstite ga u daljinski upravljač.

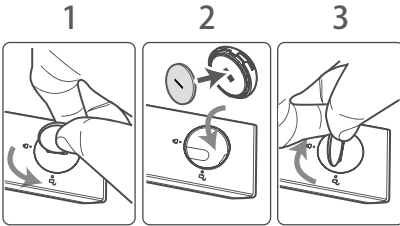

Predostrožnosti u vezi s baterijama

- Ako se daljinski upravljač neće koristiti duže vrijeme (duže od mjesec dana), izvadite bateriju iz daljinskog upravljača da ne bi procurila.
- Ukoliko baterije procure, obrišite tekućinu unutar baterijskog odjeljka i zamijenite te baterije novima.
- Nemojte koristiti bilo koje druge baterije od onih koje su navedene.
- Ne zagrijavajte i ne rastavljajte baterije.
- Nikada ih ne bacajte u vatru ili vodu.
- Nemojte nositi ili čuvati baterije sa drugim metalnim predmetima. To može dovesti do kratkog spoja, curenja ili eksplozije baterija.
- Nikada ne puniti baterije osim ako nije potvrđeno da su tipa koji se može ponovo puniti.

3 Povežite

Ovaj odjeljak pomaže vam da povežete svoje kućno kino na TV i druge uređaje. Za informacije o osnovnom povezivanju kućnog kina i dodatka, pogledajte brzi vodič.

Napomena

- Za ocjenu identifikacije i opskrbe, pogledajte tip ploče na stražnjoj ili donjoj strani proizvoda.
- Prije uspostavljanja ili izmjene bilo koje veze, provjerite jesu li svi uređaji isključeni iz utičnice.

Postavljanje

Smjestite subwoofer barem 1 metar (3 stope) dalje od kućnog kina i deset centimetara od zida.

Za najbolje rezultate postavite subwoofer kao što je prikazano u nastavku.

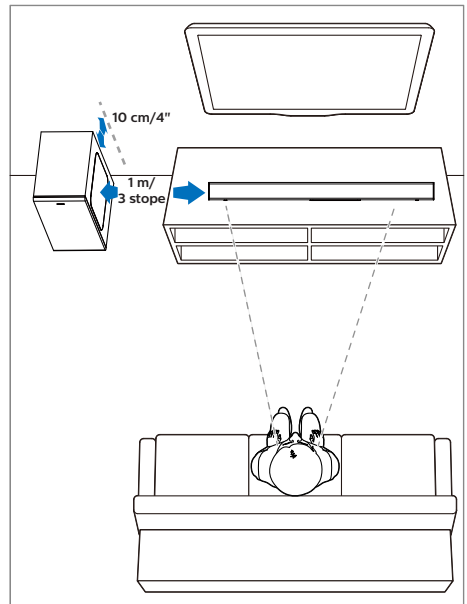

Povežite zvuk sa TV-a i drugih uređaja

Spajanje na HDMI (ARC) utičnicu

Nekim 4K HDR televizorima je potreban HDMI ulaz ili podešavanje slike da bi primali HDR sadržaj. Za ostala podešavanja na HDR prikazu, pogledajte uputstvo za upotrebu vašeg televizora.

Vaše kućno kino podržava HDMI sa ARC funkcijom. Ako je vaš televizor usklađen s HDMI ARC-om, možete čuti zvuk televizora putem kućnog kina pomoću jednog HDMI kabla.

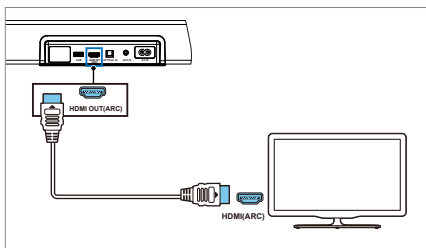

- 1 Pomoću HDMI kabla velike brzine (nije isporučen) povežite **HDMI OUT (ARC)** priključak na kućnom kinu na HDMI ARC priključak na televizoru. Priključak HDMI ARC na televizoru možda je drugačije označen. Detalje potražite u uputstvu za upotrebu televizora.
- 2 Na televizoru uključite HDMI-CEC operacije. Detalje potražite u uputstvu za upotrebu televizora.

Napomena

1. Vaš televizor mora podržavati HDMI-CEC i ARC funkciju. HDMI-CEC i ARC moraju biti postavljeni na Uključeno.
2. Način podešavanja HDMI-CEC i ARC može se razlikovati ovisno o televizoru. Pojediniosti o funkciji ARC potražite u uputstvu vašeg televizora.
3. Samo HDMI 1.4 kompatibilni kablovi mogu podržavati funkciju ARC.

Povezivanje na optičku utičnicu

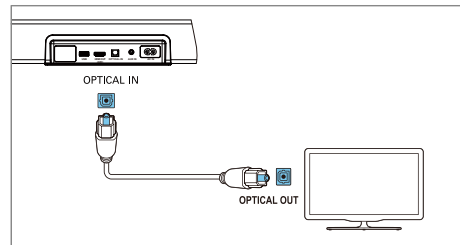

Koristeći optički kabl (nije isporučen) povežite **OPTICAL** priključak na kućnom kinu sa **OPTICAL OUT** priključkom na TV-u ili drugom uređaju.

- Digitalni optički konektor može biti označen sa **SPDIF** ili **SPDIF OUT**.

Povezivanje na AUX utičnicu

- Upotrijebite audio kabl 3,5 mm na 3,5 mm (nije isporučen) za spajanje utičnice za slušalice na televizoru na AUX utičnicu na uređaju.

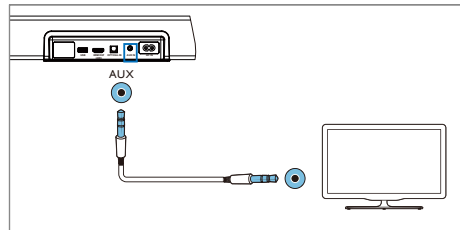

- Upotrijebite audio kabl RCA na 3,5 mm (nije isporučen) za spajanje utičnice audio izlaza na televizoru na AUX utičnicu na uređaju.

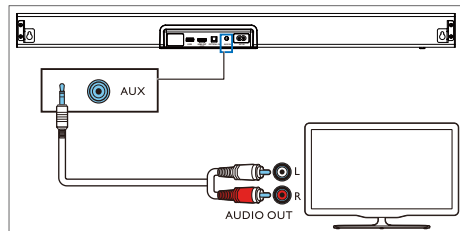

- Upotrijebite audio kabl 3,5 mm na 3,5 mm (nije isporučen) za spajanje vanjskih uređaja kao što su MP3 plejer, mobilni telefon ili tablet, itd.

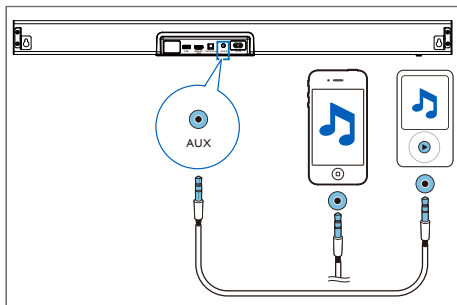

Povezivanje napajanja

- Prije povezivanja AC strujnog kabela, osigurajte da ste završili sve druge veze.
- Rizik od oštećenja proizvoda! Provjerite odgovara li napon napajanja naponu ispisanom na stražnjoj ili donjoj strani jedinice.
- Povežite glavni kabel s AC~ utičnicu jedinice, a zatim u mrežnu utičnicu.
- Povežite glavni kabel s AC~ utičnicom subwoofera, a zatim u mrežnu utičnicu.
- Veličina strujnog kabela i vrsta utikača zavise od regiona.

Uparite sa subwooferom

Automatsko uparivanje

Uključite kućno kino i subwoofer u mrežnu utičnicu, a zatim pritisnite uključivanje na uređaju ili daljinskom upravljaču za prebacivanje jedinice u ON režim. Subwoofer i kućno kino će se automatski upariti.

Savjeti

- Nemojte pritisnuti tipku **Pair** sa stražnje strane subwoofera, osim za ručno uparivanje.

Ručno uparivanje

Ako se ne čuje zvuk sa bežičnog subwoofera, ručno ga uparite.

- 1 Pritisnite i držite istovremeno **↻ & -** (Source & Vol-) na kućnom kinu, a potom pritisnite i držite tipku Pair na subwooferu.
 - ↳ Indikator AUX/USB na kućnom kinu i indikator Pair na subwooferu sporo svjetlucaju. Subwoofer će biti uspješno uparen za otprilike 2 sekunde.
- 2 Kada je uparivanje uspješno, Indikator AUX/USB se gasi a indikator uparivanja na subwooferu stalno svijetli.
- 3 Ako ručno uparivanje nije uspjelo, a indikator Pair i dalje svjetluca, ponovite korak 1.

Savjeti

- Subwoofer bi trebao biti unutar 6 m od kućnog kina na otvorenom (što je bliže, to bolje).
- Uklonite sve predmete između subwoofera i kućnog kina.
- Ako bežična veza ponovo ne uspije, provjerite postoji li sukob ili jaka smetnja (npr. smetnje s elektroničkog uređaja) oko lokacije. Uklonite ove sukobe ili jake smetnje i ponovite gore navedene postupke.

4 Upotreba kućnog kina

Ovaj odjeljak vam pomaže da kućno kino koristite za reprodukciju zvuka sa povezanih uređaja.

Prije nego što započnete

- Povežite potrebne priključke opisane u brzom vodiču ili uputstvu za upotrebu.
- Uključite Soundbar na ispravan izvor za druge uređaje.

Uključivanje i isključivanje

- Kada prvi put priključite uređaj na glavnu utičnicu, jedinica će biti u stanju pripravnosti. Indikator MIROVANJA će zasvijetliti crveno.

Mirovanje uključeno

Sistemska stanje	Mirovanje uključeno
Aktivnost indikatora	

- Pritisnite tipku **⏻ (POWER)** na daljinskom upravljaču za uključivanje ili isključivanje glavne jedinice.
- Pritisnite tipku **↻ (SOURCE)** jednom na glavnoj jedinici ili tipku Source na daljinskom upravljaču da probudite glavnu jedinicu.
- Isključite glavni utikač iz glavne utičnice ako želite potpuno isključiti uređaj.

Automatsko mirovanje

Jedinica se automatski prebacuje u stanje pripravnosti nakon otprilike 15 minuta ako je TV ili vanjska jedinica iskopčana ili isključena.



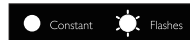

- Da biste potpuno isključili jedinicu, izvadite utikač iz utičnice.
- Molimo isključite uređaj u potpunosti za uštedu energije ako se ne koristi.

Odaberite režim

- 1 Pritiskajte uzastopno tipku **↻ (Source)** na uređaju ili odgovarajuću tipku na daljinskom upravljaču za odabir režima **AUX, OPTICAL, HDMI ARC, BT, USB**.
- 2 Indikator na kućnom kinu prikazaće koji se režim trenutno koristi.



Ulazni izvor

Sistemska stanje	AUX	USB	BT	OPTICAL	HDMI ARC
Aktivnost indikatora					

Odaberite efekt equalizera (EQ)

Odaberite unaprijed definisane režime zvuka koji će odgovarati vašem snimku ili muzici.

Pritisnite tipku **EQ** na daljinskom upravljaču da odaberete svoj željeni prethodno uspostavljeni efekat.

- ↳ LED indikatori trepere u trajanju od 3 sekunde za prikaz trenutnog režima equalizera prema definicijama.

Equalizer (EQ)

Sistemska stanje	Film	Muzika	Vijesti
Aktivnost indikatora			

Movie/Music/News

- **Movie** -za gledanje filmova
- **Music** -za slušanje muzike
- **News** -za slušanje vijesti

Prilagodite jačinu zvuka

Pritiskom na **Vol+/Vol-** (jačina zvuka) povećavate ili smanjujete jačinu zvuka.

- Za isključivanje zvuka pritisnite **Mute**.
- Za vraćanje zvuka, pritisnite bilo koju tipku ili izvršite neku radnju.



Jačina zvuka kućnog kina

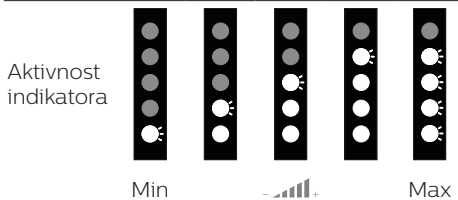

Podesite jačinu zvuka subwoofera

Pritisnite tipku **()** +/- za prilagodavanje jačine zvuka subwoofera.

Jačina zvuka subwoofera

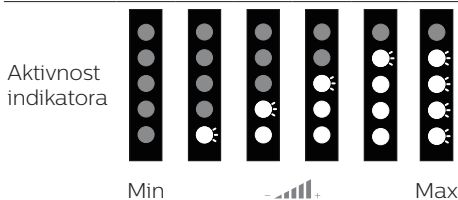

Rad putem Bluetootha

Putem Bluetooth-a povežite kućno kino sa svojim Bluetooth uređajem (kao što su iPad, iPhone, iPod touch, Android telefon ili laptop), a zatim možete slušati audio datoteke pohranjene na uređaju putem kućnog kina.

Šta vam treba

- Bluetooth uređaj koji podržava Bluetooth profil A2DP, AVRCP i Bluetooth verziju 4.2 + EDR.
- Maksimalan operativni raspon između Soundbara i Bluetooth uređaja je otprilike 10 metra (30 stopa).



Bluetooth status

Sistemska stanje	Uđete u režim BT	Uparivanje	Upareno
Aktivnost indikatora			

- 1 Pritiskajte uzastopno tipku na uređaju ili pritisnite tipku **Pair/BT** na daljinskom upravljaču da prebacite kućno kino u režim Bluetooth.
↳ Indikator kućnog kina svjetluca bijelo.
- 2 Pritisnite i držite tipku na uređaju ili pritisnite i držite tipku **Pair/BT** na daljinskom upravljaču da uđete u režim uparivanja. Pritisnite i držite & + (source & vol+), prethodno upareni uređaji će biti obrisani i kućno kino je u režimu uparivanja ponovo.
↳ Indikator kućnog kina svjetluca bijelo.
- 3 Na Bluetooth uređaju, uključite Bluetooth uređaj, potražite i odaberite **Philips TAB7305** kako biste započeli povezivanje (vidjeti korisnička uputstva

Bluetooth uređaja u vezi s time kako omogućiti Bluetooth).

- 4 Čekajte dok indikator kućnog kina ne zasvijetli bijelo.
- 5 Za napuštanje režima bluetooth, prebacite uređaj na drugi izvor. Kada se vratite na režim Bluetooth, veza ostaje aktivna.
- 6 Želite li se povezati na drugi uređaj, pritisnite i držite tipku  na kućnom kinu ili tipku **Pair/BT** na daljinskom upravljaču da isključite trenutno povezane bluetooth uređaje i uđete u režim uparivanja.

Rad putem USB-a

Možete reprodukovati muzičke fajlove pohranjene na povezanom USB uređaju. Za podržan vrste fajlova, pogledajte "podržani audio formati" na stranici 15. Oprez: USB utičnica ne može puniti uređaje.

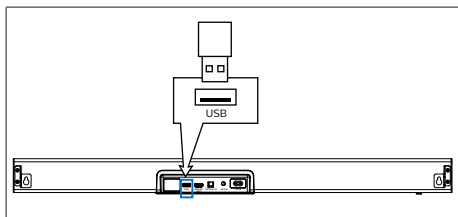

Fabrička podešavanja

Kada je uređaj uključen, pritisnite i držite **VOL + & VOL -**, svi LED indikatori izvora na uređaju se pale na 5 sekundi a uređaj je resetovan na fabrička podešavanja.

5 Postavljanje na zid

Napomena

- Nepravilno postavljanje na zid može dovesti do nesreće povrede ili štete. Ako imate pitanja kontaktirajte službu za zaštitu potrošača u svojoj državi.
- Prije postavljanja na zid, pobrinite se da zid može izdržati težinu kućnog kina.

Dužina/promjer vijka

U zavisnosti od vrste zida na koji postavljate kućno kino, pobrinite se da koristite vijke odgovarajuće dužine i promjera.

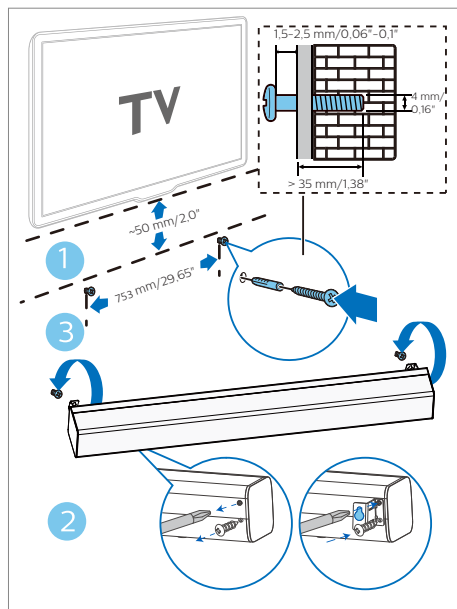

- (1) Izbušite dvije rupe na zidu.
- (2) Postavite tiple i vijke u rupe.
- (3) Okačite kućno kino SoundBar na pričvrstne vijke.

6 Specifikacije proizvoda

Napomena

- Specifikacije i dizajn su podložni promjenama bez obavještenja.

Pojačavač

- Ukupna izlazna snaga: 300 W, < 10% THD
- Odziv frekvencije: 45 Hz ~ 20 KHz / -10 dB
- Odnos signala prema buci: > 95 dB (CCIR) / (A-nivo)
- Ukupna harmonijska distorzija: < 1 %

Bluetooth/Bežično

- Bluetooth profili: A2DP, AVRCP
- Bluetooth verzija: 4.2 + EDR
- Opseg frekvencije/Izlazna snaga: 2402 MHz ~ 2480 MHz / 6 ± 2 dBm

Glavna jedinica

- Napajanje: 100-240 V~ 50/60 Hz
- Impedansa zvučnika: $6 \Omega \times 2 + 6 \Omega \times 2$
- Dimenzije (Š x V x D): 800 x 95 x 64,7 mm
- Težina: 2,27 kg
- Radna temperatura: 0°C - 40°C

Subwoofer

- Napajanje: 100-240 V~ 50/60 Hz
- Zvučnik: Impedansa: 2Ω
- Dimenzije (Š x V x D): 190 x 280 x 380 mm
- Težina: 7,57 kg

Potrošnja energije

- Potrošnja energije za kućno kino: 84 W
- Potrošnja energije za subwoofer: 117 W
- Potrošnja struje u mirovanju: < 2 W

Daljinski upravljač

- Udaljenost/Ugao: 6m/30°
- Tip baterije: CR2025

Podržani audio formati

HDMI ARC

- Dolby Digital, Dolby Digital Plus, LPCM 2ch

OPTICAL

- Dolby Digital, LPCM 2-kanalni

BLUETOOTH

- SBC

USB

- MP3, WMA, WAV, OGG, FLAC

Napomena

- Glavni uređaj možda ne može dekodirati sve digitalne audio formate sa ulaznog izvora. U tom slučaju, uređaj neće imati zvuk. Ovo NIJE kvar. Pobrinite se da su audio podešavanja ulaznog izvora (npr. TV, igraće konzole, DVD plejer, itd.) podešeni na PCM, Dolby Digital ili Dolby Digital Plus (Pogledajte uputstvo za upotrebu ulaznog uređaja za podatke o audio podešavanjima) na ulazu OPTICAL / HDMI.

7 Rješavanje problema



Upozorenje

- Rizik od električnog šoka. Nikada ne uklanjajte kućište proizvoda.

Kako biste zadržali garanciju važećom, nikada ne popravljajte uređaj sami. Ako naidete na problem pri upotrebi uređaja, provjerite sljedeće prije nego što ga odnesete u servis.

Ako i dalje imate problem, dobijte podršku na www.philips.com/support.

Glavna jedinica

Dugmad na kućnom kinu ne rade.

- Isključite kućno kino sa izvora struje na nekoliko minuta i potom ponovo povežite.

Zvuk

Iz kućnog kina se ne čuje zvuk.

- Povežite audio kabel sa svog kućnog kina na svoj TV ili druge uređaje.
- Vratite svoje kućno kino na tvorničke postavke.
- Na daljinskom uređaju, odaberite ispravan audio unos.
- Osigurajte da kućno kino nije utišano.

Izobličen zvuk ili eho.

- Ako reprodukujete audio sa TV-a preko kućnog kina; obavezno isključite zvuk na televizoru.

Bluetooth

Uređaj se ne može povezati na kućno kino.

- Uređaj ne podržava kompatibilne profile neophodne za kućno kino.
- Niste omogućili Bluetooth funkciju na uređaju. Pogledajte u uputstvu za upotrebu uređaja kako da omogućite funkciju.
- Uređaj nije ispravno povezan. Povežite uređaj pravilno. (pogledajte rad putem Bluetootha na strani 13)
- Kućno kino je već povezano sa drugim Bluetooth uređajem. Prekinite vezu povezanog uređaja, pa pokušajte ponovo.

Loš je kvalitet zvuka sa povezanog Bluetooth uređaja.

- Bluetooth prijem je loš. Pomjerite uređaj bliže kućnom kinu ili uklonite bilo koje prepreke između uređaja i kućnog kina.

Povezani Bluetooth uređaj stalno se povezuje i prekida.

- Bluetooth prijem je loš. Pomjerite uređaj bliže kućnom kinu ili uklonite bilo koje prepreke između uređaja i kućnog kina.
- Za neke Bluetooth, Bluetooth veza se može ugasiti automatski za čuvanje struje. To ne ukazuje na bilo kakav kvar kućnog kina.



Bluetooth® riječ i logotipi su registrovani zaštitni znaci u vlasništvu kompanije Bluetooth SIG, Inc. i svako korišćenje takvih oznaka od strane kompanije MMD Hong Kong Holding Limited je licencirano. Ostali zaštitni znakovi i imena su u vlasništvu njihovih odgovarajućih vlasnika.

Proizvedeno pod licencom Dolby Laboratories. Dolby, Dolby Audio i simbol dvostrukog D zaštitni su znakovi Audio Laboratories.

Usvojeni trgovački nazivi HDMI, HDMI multimedijско sučelje visoke definicije i HDMI logotip su zaštitni znaci ili registrovani zaštitni znakovi kompanije HDMI Licensing Administrator, Inc. u Sjedinjenim Državama i drugim zemljama.

Specifikacije su podložne promjeni bez obavještenja. Posjetite www.philips.com/support za najnovija ažuriranja i dokumentaciju.

Philips i Philips Shield Emblem su registrovani zaštitni znaci kompanije Koninklijke Philips N.V. i koriste se pod licencom. Ovaj proizvod je izrađen i prodaje se pod odgovornošću kompanije MMD Hong Kong Holding Limited ili jedne od njenih filijala, i kompanija MMD Hong Kong Holding Limited je garant u vezi ovog proizvoda.

