



DVD Video Player Οδηγίες Χρήσεως

DVP 320



Διαβάστε πρώτα το παρόν εγχειρίδιο!

Συγχαρητήρια για την αγορά αυτής της συσκευής της Philips.
Έχουμε συμπεριλάβει όλα όσα χρειάζεστε για να την ξεκινήσετε.
Εάν αντιμετωπίσετε κάποιο πρόβλημα, η Philips θα σας βοηθήσει να εκμεταλλευθείτε στο μέγιστο βαθμό τη νέα σας συσκευή, παρέχοντας επεξηγήσεις σχετικά με:

- Συνδεσμολογίες,
- Ρύθμιση για πρώτη φορά, και
- Λειτουργία.

Πριν επιστρέψετε το προϊόν στο κατάστημα,

Για γρήγορη επίλυση αποριών, καλέστε μας!

Τηλ.: δείτε το οπισθόφυλλο του εγχειριδίου σας

Σας ευχαριστούμε που κάνατε τη Philips κομμάτι του σπιτιού σας!



Let's make things better.



PHILIPS





Γενικές πληροφορίες

Επειδή είναι σύνηθες για τις κινηματογραφικές ταινίες σε DVD να κυκλοφορούν στην αγορά σε διαφορετικούς χρόνους στα διάφορα σημεία του κόσμου, κάθε συσκευή αναπαραγωγής έχει κωδικό περιοχής και οι δίσκοι μπορεί να έχουν προαιρετικούς κωδικούς περιοχής. Αν τοποθετήσετε στη συσκευή σας δίσκο με διαφορετικό κωδικό περιοχής, θα εμφανιστεί η γνωστοποίηση κωδικού περιοχής στην οθόνη της τηλεόρασης. Ο δίσκος δεν θα αναπαράγεται και θα πρέπει να αφαιρεθεί από τη συσκευή αναπαραγωγής.



Κατασκευάζεται κατόπιν αδείας από την εταιρεία Dolby Laboratories. Το "Dolby" και το σύμβολο του διπλού Δ είναι εμπορικά σήματα της Dolby Laboratories.



Η συσκευή αναπαραγωγής δίσκων DVD VIDEO είναι σύμφωνη με την οδηγία EMC και την οδηγία χαμηλής τάσης.

ΠΡΟΣΟΧΗ
(ΘΕΣΗ ΠΡΟΕΙΔΟΠΟΙΗΣΗΣ: ΣΤΟ ΠΙΣΩ ΜΕΡΟΣ ΤΗΣ ΣΥΣΚΕΥΗΣ)

ΜΗΝ ΠΡΑΓΜΑΤΟΠΟΙΕΙΤΕ ΣΥΝΔΕΣΕΙΣ ΚΑΙ ΜΗΝ ΑΛΛΑΖΕΤΕ ΠΟΤΕ ΤΙΣ ΣΥΝΔΕΣΕΙΣ ΟΤΑΝ Ο ΔΙΑΚΟΠΤΗΣ ΕΙΝΑΙ ΑΝΟΙΚΤΟΣ.

Για χρήση από τους πελάτες:

Διαβάστε προσεκτικά τις πληροφορίες που αναγράφονται στην πίσω όψη της συσκευής αναπαραγωγής βίντεο DVD και σημειώστε στο χώρο που υπάρχει παρακάτω το σειριακό αριθμό της συσκευής. Φυλάξτε αυτές τις πληροφορίες για μελλοντική αναφορά.

Αρ. μοντέλου συσκευής DVD/Video
Σειριακός αριθμός: _____

Ασφάλεια λέιζερ

Η μονάδα αυτή χρησιμοποιεί λέιζερ. Λόγω της πιθανότητας πρόκλησης τραυματισμού στα μάτια, μόνον κατάλληλα εκπαιδευμένο τεχνικό προσωπικό επιτρέπεται να αφαιρεί το καπάκι ή να εκτελεί εργασίες επισκευής στη συσκευή αυτή.

Η ΧΡΗΣΗ ΧΕΙΡΙΣΤΗΡΙΩΝ Ή Η ΕΚΤΕΛΕΣΗ ΔΙΑΔΙΚΑΣΙΩΝ ΔΙΑΦΟΡΕΤΙΚΩΝ ΑΠΟ ΕΚΕΙΝΕΣ ΠΟΥ ΟΡΙΖΟΝΤΑΙ ΣΤΟ ΠΑΡΟΝ ΕΓΓΡΑΦΟ ΕΝΔΕΧΕΤΑΙ ΝΑ ΕΧΟΥΝ ΩΣ ΑΠΟΤΕΛΕΣΜΑ ΤΗΝ ΕΠΙΚΙΝΔΥΝΗ ΕΚΘΕΣΗ ΣΕ ΑΚΤΙΝΟΒΟΛΙΑ.

ΛΕΙΖΕΡ

Τύπος	Λέιζερ ημιαγωγού GaAlAs
Μήκος κύματος	650 nm (DVD) 780 nm (VCD/CD)
Ισχύς εξόδου	7 mW (DVD) 10 mW (VCD/CD)
Απόκλιση δέσμης	60 μοίρες

ΠΡΟΣΟΧΗ

ΟΡΑΤΗ ΚΑΙ ΑΟΡΑΤΗ ΕΚΠΟΜΠΗ ΑΚΤΙΝΟΒΟΛΙΑΣ ΛΕΙΖΕΡ ΟΤΑΝ ΕΙΝΑΙ ΑΝΟΙΚΤΟ. ΑΠΟΦΥΓΕΤΕ ΤΗΝ ΕΚΘΕΣΗ ΣΤΗ ΔΕΣΜΗ

Σημαντική σημείωση:

Λόγω του μεγάλου αριθμού των νέων συστημάτων προστασίας από την αντιγραφή που έχουν αναπτυχθεί για τους δίσκους CD Ήχου ή του βελτιωμένου συστήματος προστασίας για τους δίσκους CD Ήχου που χρησιμοποιείται τελευταία σε ορισμένους δίσκους, η Philips δεν μπορεί να εγγυηθεί ότι η παρούσα συσκευή αναπαραγωγής δίσκων DVD είναι πλήρως συμβατή με τους νέους δίσκους αυτού του είδους. Εάν αντιμετωπίσετε δυσκολίες στην αναπαραγωγή δίσκων CD Ήχου αυτού του είδους, απευθυνθείτε στο κατάστημα πώλησης δίσκων CD Ήχου.

**CLASS 1
LASER PRODUCT**



Περιεχόμενα

Εισαγωγή

Πληροφορίες για το περιβάλλον	5
Περιεχόμενα συσκευασίας	5
Πληροφορίες για την ασφάλεια	5
Σύμβολα που χρησιμοποιούνται σε αυτό το φυλλάδιο	5

Επισκόπηση των λειτουργιών

Επάνω και πίσω όψη	6
Τηλεχειριστήριο	7

Προετοιμασία

Πριν ξεκινήσετε	8
Σύνδεση στην τηλεόραση απευθείας με καλώδια ήχου και εικόνας	8
Σύνδεση στην τηλεόραση με συνδετήρα Scart	8
Σύνδεση στην τηλεόραση με καλώδια ήχου και εικόνας component	8-9
Σύνδεση στην τηλεόραση και σε στερεοφωνικό δύο καναλιών	9-10
Σύνδεση στην τηλεόραση και σε ενισχυτή	10
Αντικατάσταση της μπαταρίας (Λιθίου CR2025) στο τηλεχειριστήριο	10
Χρήση του τηλεχειριστηρίου	10
Σύνδεση της τροφοδοσίας	10
Έναρξη λειτουργίας	10
Smart Power On/Off (Εξυπνη ενεργοποίηση/απενεργοποίηση)	10

Λειτουργία

Βασική αναπαραγωγή

Γενική λειτουργία

Έλεγχος του βίντεο κατά την αναπαραγωγή	11
Έλεγχος ήχου κατά την αναπαραγωγή	11
Επανάληψη	12
Επανάληψη A-B	12
Λειτουργία συνέχισης 5 δίσκων	12
OSD (Ενδείξεις επί της οθόνης)	12-13
Μεγέθυνση	13

Ειδικές λειτουργίες δίσκων DVD

Αναπαραγωγή ενός τίτλου	13
Αναπαραγωγή ενός κεφαλαίου	13-14
Οπτική γωνία κάμερας	14
Αλλαγή της γλώσσας διαλόγων	14
Υπότιτλοι	14

Ειδικές λειτουργίες για δίσκους

VCD και SVCD	14-15
Έλεγχος της αναπαραγωγής (PBC)	14
Λειτουργία προεπισκόπησης	15

Αναπαραγωγή δίσκων CD

εικόνας και δίσκων CD MP3

Γενική λειτουργία	16
Σύστημα περιήγησης σε κομμάτια MP3 και εικόνες JPEG	16

Τρόπος λειτουργίας αναπαραγωγής	16
---------------------------------	----

Ειδικές δυνατότητες για εικόνες JPEG

Εισαγωγή στη λειτουργία	17
Λειτουργία προεπισκόπησης	17
Μεγέθυνση εικόνας	18
Αναπαραγωγή με πολλαπλές οπτικές γωνίες	18
Λειτουργίες Wipe	18

Ειδικές δυνατότητες για κομμάτια

MP3

Εισαγωγή στη λειτουργία	18
Έλεγχος ταχύτητας αναπαραγωγής	18
Ταυτόχρονη αναπαραγωγή JPEG και MP3	18

Μενού ρυθμίσεων

Βασική λειτουργία

Μενού γενικών ρυθμίσεων

Γλώσσα ενδείξεων επί της οθόνης	19
Πρόγραμμα	19-20
Κλείδωμα δίσκου	20
Προφύλαξη οθόνης	20

Μενού ρυθμίσεων αναλογικού ήχου

Συρρευματική μίξη	21
Συμπίεση δυναμικού εύρους	21
Ήχος 3D	21

Μενού ρύθμισης ψηφιακού ήχου

Ψηφιακή έξοδος	22
Έξοδος LPCM	23

Μενού ρυθμίσεων βίντεο

Τύπος τηλεόρασης	23
Οθόνη της τηλεόρασης	24
Έξυπνη εικόνα	24
Ρύθμιση χρωμάτων	24-25

Μενού ρυθμίσεων προτιμήσεων

Γλώσσα διαλόγων	25
Γλώσσα υποτίτλων	26
Γλώσσα μενού του δίσκου	26
Κωδικός πρόσβασης	27
Γονικός έλεγχος	27
Ρύθμιση προεπιλογής	28
Μενού περιήγησης σε κομμάτια MP3 και εικόνες JPEG	28

Προδιαγραφές

Προδιαγραφές	29
--------------	----

Συντήρηση

Συντήρηση	29
-----------	----

Αντιμετώπιση προβλημάτων

Αντιμετώπιση προβλημάτων	30
--------------------------	----

Κωδικικοί Γλώσσας



Εισαγωγή

Σας ευχαριστούμε για την αγορά αυτής της συσκευής αναπαραγωγής δίσκων DVD της Philips. Αυτό το Εγχειρίδιο χρήσης εξηγεί τη βασική λειτουργία της συσκευής αναπαραγωγής δίσκων DVD που αγοράσατε.

Πληροφορίες για το περιβάλλον

Όλα τα μη απαραίτητα υλικά συσκευασίας έχουν παραλειφθεί. Προσπαθήσαμε να κατασκευάσουμε τη συσκευασία με τέτοιο τρόπο ώστε να διαχωρίζεται εύκολα σε τρία υλικά: χαρτόνι (κουτί), αφρός πολυστυρενίου (απομονωτής) και πολυαιθυλένιο (σακούλες, προστατευτικό φύλλο από αφρώδες υλικό). Η συσκευή αναπαραγωγής δίσκων DVD αποτελείται από υλικά που ανακυκλώνονται και επαναχρησιμοποιούνται, εάν αποσυναρμολογηθούν από εξειδικευμένη εταιρεία. Παρακαλούμε τηρήστε τους τοπικούς κανονισμούς σχετικά με την απόρριψη των υλικών συσκευασίας, των άδειων μπαταριών και των παλαιών συσκευών.

Περιεχόμενα συσκευασίας

- Συσκευή αναπαραγωγής δίσκων DVD-Video
- Καλώδιο Ήχου/Εικόνας
- Προσαρμογέας Ήχου/Εικόνας Scart
- Τηλεχειριστήριο με μπαταρία
- Εγχειρίδιο χρήσης

Πληροφορίες για την ασφάλεια

- Πρωτού θέσετε σε λειτουργία τη συσκευή αναπαραγωγής δίσκων DVD, βεβαιωθείτε ότι η τάση λειτουργίας, που υποδεικνύεται στην πινακίδα ένδειξης του τύπου, ταυτίζεται με την τάση του δικτύου της περιοχής σας. Εάν η τάση δεν είναι η ίδια, συμβουλευτείτε τον αντιπρόσωπό σας.
- Τοποθετήστε τη συσκευή αναπαραγωγής δίσκων DVD επάνω σε επίπεδη, σκληρή και σταθερή επιφάνεια.
- Πρέπει να υπάρχει αρκετός χώρος μπροστά από τη συσκευή αναπαραγωγής για να μπορεί να ανοίγει η συρταρωτή θήκη.
- Εάν τοποθετήσετε τη συσκευή σε έπιπλο, αφήστε ελεύθερο χώρο περίπου 2,5 εκ. γύρω από τη συσκευή για τον επαρκή εξαερισμό της.

- Μην εκθέτετε τη συσκευή αναπαραγωγής σε ακραίες συνθήκες θερμοκρασίας και υγρασίας.
- Εάν η συσκευή αναπαραγωγής δίσκων DVD μετακινηθεί απ' ευθείας από ψυχρό σε ζεστό περιβάλλον, ή εάν τοποθετηθεί σε δωμάτιο με πολλή υγρασία, ενδέχεται να συμπυκνωθεί υγρασία πάνω στους φακούς της μονάδας δίσκου στο εσωτερικό της συσκευής. Εάν συμβεί κάτι τέτοιο, η συσκευή αναπαραγωγής δίσκων DVD δεν θα λειτουργεί κανονικά. Αφήστε το σύστημα σε λειτουργία για μία ώρα περίπου, χωρίς να υπάρχει δίσκος μέσα στη συσκευή αναπαραγωγής δίσκων DVD, ωστόσο καταστεί δυνατή η κανονική αναπαραγωγή.
- Τα μηχανικά μέρη του συστήματος περιέχουν αυτολιπανόμενα ρουλεμάν και δεν πρέπει να τα λιπαίνετε εσείς.
- Όταν η συσκευή αναπαραγωγής δίσκων DVD βρίσκεται σε κατάσταση Αναμονής, εξακολουθεί να καταναλώνει κάποια ενέργεια. Για να αποσυνδέσετε εντελώς το σύστημα από την παροχή ρεύματος, αφαιρέστε το βύσμα του καλωδίου εναλλασσόμενου ρεύματος από την πρίζα.

Σύμβολα που χρησιμοποιούνται σε αυτό το φυλλάδιο

Τα παρακάτω σύμβολα εμφανίζονται σε μερικές επικεφαλίδες και σημειώσεις, με τις παρακάτω σημασίες:

	Η περιγραφή αναφέρεται στην αναπαραγωγή δίσκων βίντεο DVD
	Η περιγραφή αναφέρεται στην αναπαραγωγή δίσκων βίντεο CD
	Η περιγραφή αναφέρεται στην αναπαραγωγή δίσκων CD Ήχου
	Η περιγραφή αναφέρεται στην αναπαραγωγή δίσκων Super VCD

Χρήσιμες συμβουλές!

- **Ορισμένοι δίσκοι επιτρέπουν μόνο περιορισμένες λειτουργίες κατά τη διάρκεια της αναπαραγωγής (π.χ. η λειτουργία γρήγορης κίνησης προς τα εμπρός δεν ενεργοποιείται στην αρχή ορισμένων δίσκων). Δεν πρόκειται για κάποια δυσλειτουργία διότι ο δίσκος καθορίζει τον τρόπο με τον οποίο μπορείτε να χειριστείτε το περιεχόμενό του.**



Επισκόπηση των λειτουργιών

Επάνω και πίσω όψη

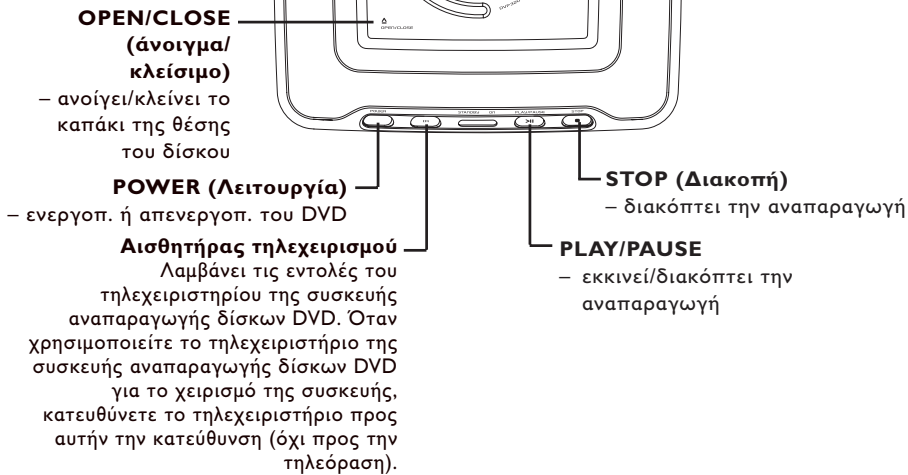
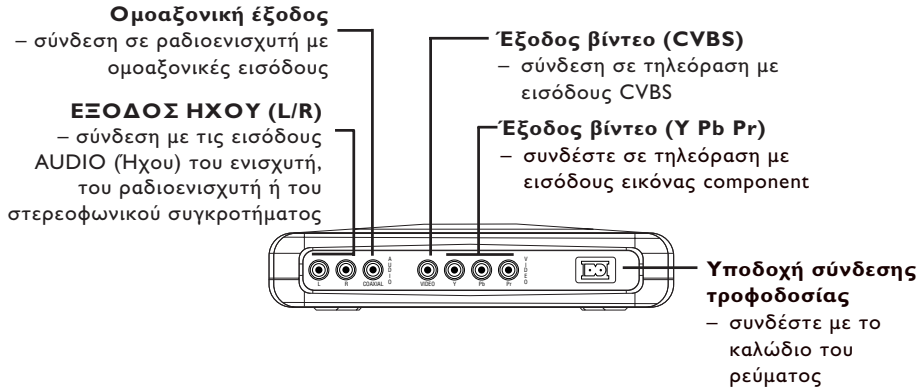

Προσοχή:

● Μην αγγίζετε τις εσωτερικές ακίδες των υποδοχών που βρίσκονται στην πίσω όψη. Η τυχόν ηλεκτροστατική εκφόρτιση ενδέχεται να προκαλέσει μόνιμη βλάβη στη μονάδα.

● Μην αγγίζετε το φακό στο εσωτερικό της θέσης του δίσκου στη συσκευή. Ένας χαλασμένος φακός μπορεί να επηρεάσει την ικανότητα αναπαραγωγής του δίσκου. Μια ηλεκτροστατική εκφόρτιση μπορεί να προκαλέσει μόνιμη βλάβη σε αυτή τη συσκευή.



Επισκόπηση των λειτουργιών

Τηλεχειριστήριο

RETURN / TITLE
(επιστροφή/τίτλος)
Πατήστε για μετάβαση σε προηγούμενο μενού του δίσκου ή για πρόσβαση στο μενού τίτλων του δίσκου. Αυτές οι επιλογές δεν είναι διαθέσιμες σε όλους τους δίσκους.

DISC MENU (Μενού δίσκου)
Πατήστε για μετάβαση σε μενού του δίσκου DVD / ενεργοποίηση ή απενεργοποίηση PBC για δίσκο VCD.

OK
Πατήστε για επιβεβαίωση της επιλογής μενού.

Πατήστε για επιλογή στοιχείων του μενού. Πατήστε ◀ ή ▶ για γρήγορη αναζήτηση. Πατήστε ▲ ή ▼ για αργή κίνηση.

Πατήστε για μετάβαση στην αρχή του τρέχοντος Κεφαλαίου ή Κομματιού ή για πρόσβαση στο προηγούμενο Κεφάλαιο ή κομμάτι.

STOP (■)
Πατήστε για διακοπή της αναπαραγωγής του δίσκου.

PLAY (▶)
Πατήστε για έναρξη της αναπαραγωγής του δίσκου.

SUBTITLE (υπότιτλοι)
Πατήστε για επιλογή γλώσσας υποτίτλων.

ANGLE (οπτική γωνία)
Πατήστε για επιλογή της οπτικής γωνίας της κάμερας κατά την αναπαραγωγή δίσκου DVD.

REPEAT (επανάληψη)
Πατήστε για επανάληψη αναπαραγωγής ενός Κεφαλαίου, Τίτλου, Κομματιού ή Δίσκου. Λεπτομέρειες υπάρχουν στη σελίδα 10.

REPEAT (A-B)
(επανάληψη (A-B))
Πατήστε για ρύθμιση της Επανάληψης A-B, κατά την οποία ένα συγκεκριμένο τμήμα του δίσκου αναπαράγεται κατ' επανάληψη.

POWER (Λειτουργία)
Πατήστε για να τεθεί η συσκευή σε κατάσταση Αναμονής.

Αριθμητικό πληκτρολόγιο 0-9
Πατήστε για επιλογή αριθμημένων στοιχείων σε ένα μενού. Πατήστε για επιλογή ενός Κεφαλαίου, Τίτλου ή Κομματιού για αναπαραγωγή.

DISPLAY (προβολή)
Πατήστε κατά την αναπαραγωγή για να δείτε τις πληροφορίες του τρέχοντος δίσκου στην οθόνη της τηλεόρασης.

SYSTEM MENU (Μενού συστήμ.)
Πατήστε για πρόσβαση ή απομάκρυνση του μενού ρυθμίσεων της συσκευής αναπαρ. δίσκων DVD.

Πατήστε για μετάβαση στο επόμενο Κεφάλαιο ή Κομμάτι. Πατήστε και κρατήστε για να ενεργοποιήσετε τη λειτουργία Smart Play (έξυπνη αναπαρ.).

PAUSE (||) (Παύση)
Πατήστε για παύση της αναπαραγωγής ή για προώθηση μιας εικόνας σε παύση κατά ένα καρέ.

AUDIO (Ηχος)
Πατήστε για επιλογή μιας διαφορετικής γλώσσας διαλόγων κατά την αναπαραγωγή δίσκου DVD. Με ορισμένους δίσκους Video CD, Super Video CD, και CD ήχου, πατήστε AUDIO για επιλογή του καναλιού ήχου.

ZOOM (μεγέθυνση)
Πατήστε για μείωση ή αύξηση του μεγέθους της εικόνας κατά την αναπαραγωγή.

MUTE (σίγαση)
Πατήστε για σίγαση η επαναφορά του ήχου.

PREVIEW (προεπισκόπηση)
Πατήστε για είσοδο σε ένα μενού προεπισκόπησης για ένα δίσκο Video CD ή Super Video CD. Ή, πατήστε για αναπαραγωγή των πρώτων δευτερολέπτων κάθε κομματιού σε ένα δίσκο ήχου CD.

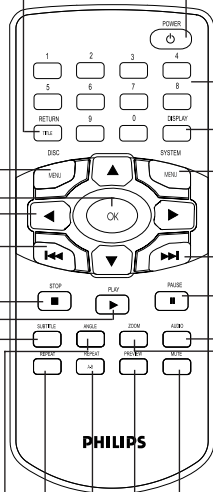



Προετοιμασία

Πριν ξεκινήσετε...

- Ανατρέξτε στις οδηγίες της τηλεόρασης, του βίντεο, του στερεοφωνικού, ή των άλλων συσκευών σας. Προσέξτε τον τύπο υποδοχών και συνδετήρων στις άλλες συσκευές. Εξακριβώστε πως επιλέγονται τα διαφορετικά καναλία/πηγές εισόδου ήχου στις άλλες σας συσκευές.
- Αποσυνδέστε όλες τις συσκευές από τις πρίζες. Συνδέστε τις συσκευές στο ρεύμα μόνο εφόσον έχουν πραγματοποιηθεί όλες οι συνδέσεις. Ποτέ μην πραγματοποιείτε αλλαγή συνδέσεων όταν οι συσκευές είναι συνδεδεμένες στο ρεύμα.
- Παρακαλούμε ανατρέξτε στις επιλογές που σας παρουσιάζουμε παρακάτω και επιλέξτε οποιαδήποτε από αυτές.

Σύνδεση στην τηλεόραση απευθείας με καλώδια ήχου και εικόνας

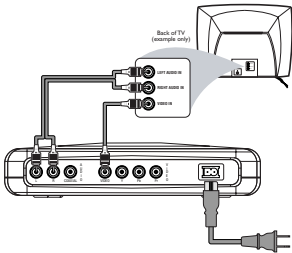

- Συνδέστε την υποδοχή VIDEO της συσκευής αναπαραγωγής δίσκων DVD στην αντίστοιχη υποδοχή CVBS VIDEO IN στην τηλεόρασή σας (το καλώδιο παρέχεται).
- Συνδέστε την υποδοχή AUDIO OUT (Left/Right) (αριστερά/δεξιά) της συσκευής αναπαραγωγής δίσκων DVD στις αντίστοιχες υποδοχές AUDIO IN στην τηλεόρασή σας χρησιμοποιώντας το καλώδιο ήχου (παρέχεται). Ταιριάξτε τα χρώματα του καλωδίου με τα χρώματα των υποδοχών

Σύνδεση στην τηλεόραση με συνδετήρα Scart

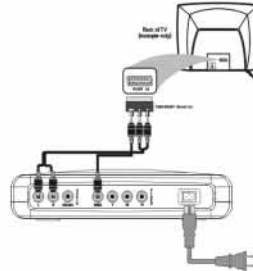

- Εάν η τηλεόρασή σας διαθέτει υποδοχές τγασυ για είσοδο σήματος εικόνας, συνδέστε την υποδοχή VIDEO της συσκευής αναπαραγωγής δίσκων DVD στην αντίστοιχη υποδοχή CVBS VIDEO IN στον προσαρμογέα Scart Audio/Video χρησιμοποιώντας το καλώδιο εικόνας (παρέχεται).
- Συνδέστε την υποδοχή AUDIO OUT (Left/Right) (αριστερά/δεξιά) της συσκευής αναπαραγωγής δίσκων DVD στις αντίστοιχες υποδοχές AUDIO IN στον προσαρμογέα Scart Audio/Video χρησιμοποιώντας το καλώδιο ήχου (παρέχεται). Ταιριάξτε τα χρώματα του καλωδίου με τα χρώματα των υποδοχών
- Συνδέστε τον προσαρμογέα Ήχου/Εικόνας Scart στην τηλεόρασή σας.
- Βεβαιωθείτε ότι ρυθμίσατε την τηλεόρασή σας να λαμβάνει σήμα εικόνας CVBS αντί για εικόνα RGB.

Σύνδεση στην τηλεόραση με καλώδια ήχου και εικόνας component

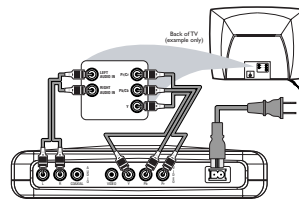

- Συνδέστε την υποδοχή Y/Pb/Pr VIDEO OUT της συσκευής αναπαραγωγής δίσκων DVD στις αντίστοιχες υποδοχές AUDIO IN στην τηλεόρασή σας χρησιμοποιώντας το καλώδιο ήχου και εικόνας γονποζεξυ (δεν παρέχεται). Ταιριάξτε τα χρώματα του καλωδίου με τα χρώματα των υποδοχών



Προετοιμασία

- Συνδέστε την υποδοχή AUDIO OUT (Left/Right) (αριστερά/δεξιά) της συσκευής αναπαραγωγής δίσκων DVD στις αντίστοιχες υποδοχές AUDIO IN στην τηλεόρασή σας χρησιμοποιώντας τα καλώδια ήχου (παρέχονται). Ταιριάξτε τα χρώματα των καλωδίων με τα χρώματα των υποδοχών

Σύνδεση στην τηλεόραση και σε στερεοφωνικό δύο καναλιών

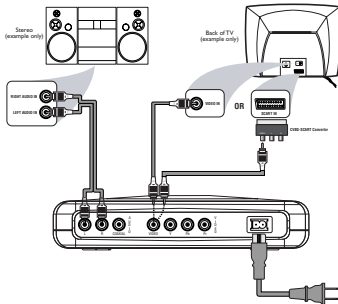

Σύνδεση στην τηλεόραση και σε ενισχυτή

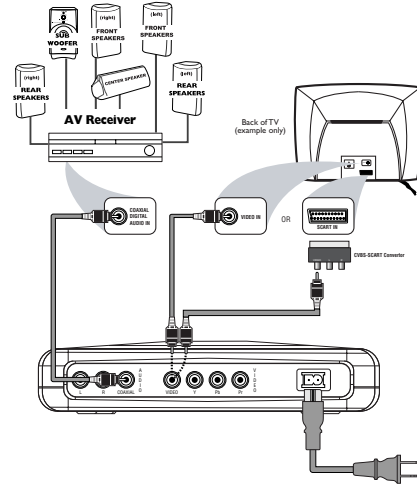

- Συνδέστε την υποδοχή AUDIO OUT (Left/Right) (αριστερά/δεξιά) της συσκευής αναπαραγωγής δίσκων DVD στις αντίστοιχες υποδοχές AUDIO IN στο στερεοφωνικό σύστημα σας χρησιμοποιώντας τα καλώδια ήχου (παρέχονται). Ταιριάξτε τα χρώματα του καλωδίου με τα χρώματα των υποδοχών
- Συνδέστε την υποδοχή VIDEO της συσκευής αναπαραγωγής δίσκων DVD στην αντίστοιχη υποδοχή CVBSVIDEO IN στην τηλεόρασή σας (το καλώδιο παρέχεται). Εάν η τηλεόρασή σας διαθέτει υποδοχές τγαυο για είσοδο σήματος εικόνας, συνδέστε την υποδοχή VIDEO της συσκευής αναπαραγωγής δίσκων DVD στην αντίστοιχη υποδοχή CVBSVIDEO IN στον προσαρμογέα Scart Audio/Video χρησιμοποιώντας το καλώδιο εικόνας (παρέχεται).
- Συνδέστε τον προσαρμογέα Ήχου/Εικόνας Scart στην τηλεόρασή σας.
- Βεβαιωθείτε ότι ρυθμίσατε την τηλεόρασή σας να λαμβάνει σήμα εικόνας CVBS αντί για εικόνα RGB.

- Συνδέστε την υποδοχή COAXIAL (ομοαξονικό) της συσκευής αναπαραγωγής δίσκων DVD στην αντίστοιχη υποδοχή DIGITAL AUDIO IN στον ενισχυτή AV (ήχου/εικόνας) (το καλώδιο δεν παρέχεται). Στην περίπτωση αυτή μη χρησιμοποιήσετε την αριστερή και δεξιά έξοδο ήχου της συσκευής αναπαραγωγής.
- Συνδέστε την υποδοχή VIDEO OUT της συσκευής αναπαραγωγής δίσκων DVD στην αντίστοιχη υποδοχή VIDEO IN στην τηλεόρασή σας χρησιμοποιώντας το καλώδιο σύνδεσης Composite video (το καλώδιο παρέχεται). Εάν η τηλεόρασή σας διαθέτει υποδοχές scart για είσοδο σήματος εικόνας, συνδέστε την υποδοχή VIDEO της συσκευής αναπαραγωγής δίσκων DVD στην αντίστοιχη υποδοχή CVBS VIDEO IN στον προσαρμογέα Scart Audio/Video χρησιμοποιώντας το καλώδιο εικόνας (παρέχεται).
- Συνδέστε τον προσαρμογέα Ήχου/Εικόνας Scart στην τηλεόρασή σας.
- Βεβαιωθείτε ότι ρυθμίσατε την τηλεόρασή σας να λαμβάνει σήμα εικόνας CVBS αντί για εικόνα RGB.



Προετοιμασία

Προειδοποίηση!

- Συνδέστε τη συσκευή αναπαραγωγής δίσκων DVD απευθείας στη τηλεόρασή σας, αντί π.χ. σε βίντεο, για να αποφύγετε παραμορφώσεις διότι οι δίσκοι DVD video διαθέτουν προστασία αντιγραφής.
- Μην συνδέσετε την υποδοχή AUDIO OUT της συσκευής αναπαραγωγής δίσκων DVD στο PHONO IN (ΕΙΣΟΔΟΣ ΗΧΟΥ) του ενισχυτή σας.
- Ρυθμίστε σωστά την DIGITAL OUTPUT (ΨΗΦΙΑΚΗ ΕΞΟΔΟ). Το στερεοφωνικό θα πρέπει να υποστηρίζει MPEG2 ή Dolby Digital™. Ελέγξτε το εγχειρίδιο του στερεοφωνικού για να βεβαιωθείτε.

Αντικατάσταση της μπαταρίας (Λιθίου CR2025) στο τηλεχειριστήριο

- 1 Αφαιρέστε το सुरταράκι της μπαταρίας λιθίου.
- 2 Τοποθετήστε τη νέα μπαταρία και επανατοποθετήστε πλήρως το सुरταράκι της μπαταρίας πίσω στην αρχική του θέση.



ΠΡΟΣΟΧΗ!

- Εάν δεν πρόκειται να χρησιμοποιηθούν για μεγάλο χρονικό διάστημα τοποθετήστε το πλαστικό προστατευτικό φύλλο.
- Οι μπαταρίες περιέχουν χημικές ουσίες, για αυτό θα πρέπει να απορρίπτονται με το σωστό τρόπο και να διατηρούνται μακριά από τα παιδιά.

Χρήση του Τηλεχειριστηρίου

- Αφαιρέστε το πλαστικό προστατευτικό φύλλο το οποίο διατηρεί φρέσκες τις μπαταρίες λιθίου.
- Κατευθύνετε το τηλεχειριστήριο στο αισθητήρα τηλεχειρισμού της συσκευής αναπαραγωγής δίσκων DVD.
- Μην αφήσετε να πέσει το τηλεχειριστήριο ή να υποβληθεί σε κραδασμούς.
- Μην αφήνετε το τηλεχειριστήριο σε πολύ ζεστά σημεία ή σημεία με υγρασία.
- Μην χύσετε νερό και μην τοποθετήσετε οτιδήποτε υγρό πάνω στο τηλεχειριστήριο.



Σύνδεση της τροφοδοσίας

- 1 Συνδέστε το θηλικό άκρο του παρεχόμενου καλωδίου τροφοδοσίας στην υποδοχή τροφοδοσίας στο πίσω μέρος της συσκευής αναπαραγωγής.
- 2 Συνδέστε το αρσενικό άκρο του καλωδίου στην πρίζα.

Σημείωση: Όταν η συσκευή αναπαραγωγής δίσκων DVD βρίσκεται σε λειτουργία Standby (αναμονής), συνεχίζει να καταναλώνει κάποια ποσότητα ρεύματος. Εάν επιθυμείτε να απουσνδέσετε τελείως τη συσκευή αναπαραγωγής από το ρεύμα, απουσνδέστε το φιν από την πρίζα.

Έναρξη λειτουργίας

- 1 Βεβαιωθείτε ότι η συσκευή αναπαραγωγής DVD έχει συνδεθεί σωστά με την τηλεόραση και τον εξοπλισμό ήχου.
- 2 Θέστε σε λειτουργία την τηλεόραση και τη συσκευή αναπαραγωγής δίσκων DVD.
- 3 Ρυθμίστε την τηλεόραση στο σωστό κανάλι εισόδου βίντεο. (π.χ. EXT 1, EXT 2, AV1, AV2, AUDIO/VIDEO κ.λπ. Ανατρέξτε στο εγχειρίδιο χρήσης της τηλεόρασής σας για λεπτομέρειες)
→ Η οθόνη της συσκευής φωτίζεται και στην τηλεόραση εμφανίζεται η προεπιλεγμένη οθόνη.
- 4 Εάν χρησιμοποιείτε εξωτερικό εξοπλισμό (π.χ. ηχοσύστημα ή ραδιοενισχυτή), θέστε τον σε λειτουργία και επιλέξτε την κατάλληλη πηγή εισόδου για τη σύνδεση με την έξοδο της συσκευής αναπαραγωγής δίσκων DVD. Ανατρέξτε στο εγχειρίδιο χρήσης του εξοπλισμού για λεπτομέρειες.

Smart Power On/Off (Εξυπνη ενεργοποίηση/απενεργοποίηση)

Όταν η συσκευή αναπαραγωγής δίσκων DVD βρίσκεται στην κατάσταση λειτουργίας STOP (Διακοπή) ή NO DISC (Χωρίς δίσκο), μεταβαίνει στην κατάσταση αναμονής μετά από 15 λεπτά χωρίς να πραγματοποιηθεί καμία λειτουργία, προκειμένου να εξοικονομηθεί ενέργεια. Μπορεί να επανεργοποιηθεί εύκολα εάν πατήσετε το πλήκτρο POWER ή το πλήκτρο PLAY του τηλεχειριστηρίου ή το πλήκτρο PLAY/PAUSE που υπάρχει στην πρόσοψη.



Λειτουργία

Βασική αναπαραγωγή

- 1 Πατήστε το POWER που βρίσκεται στην πρόσοψη για να θέσετε σε λειτουργία τη συσκευή αναπαραγωγής δίσκων DVD.
- 2 Πατήστε OPEN/CLOSE (άνοιγμα/κλείσιμο) στην επάνω όψη για να ανοίξετε τη θέση του δίσκου.
- 3 Τοποθετήστε το δίσκο στη θέση του, με την ετικέτα να βλέπει προς τα επάνω και κλείστε το καπάκι.
→ Μετά την αναγνώριση του δίσκου, η συσκευή θα ξεκινήσει αυτόματα την αναπαραγωγή.
- 4 Περιμένετε τα σταματήσει εντελώς η περιστροφή του δίσκου πριν τον αγγίξετε ή τον πιάσετε για να τον αφαιρέσετε.

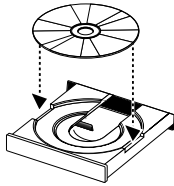

Σημειώσεις:

- Οι δίσκοι DVD μπορεί να φέρουν έναν κωδικό περιοχής. Η συσκευή σας δεν αναπαράγει δίσκους που φέρουν κωδικούς περιοχής διαφορετικούς από το δικό της.
- Αν η λειτουργία "Disc Lock" (Κλείδωμα Δίσκου) είναι ρυθμισμένη στο LOCK (Κλείδωμα) και ο δίσκος που τοποθετήσατε δεν είναι εγκεκριμένος, πρέπει να εισαγάγετε τον 6-ψήφιο κωδικό ή/και να εγκρίνετε το δίσκο (δείτε την ενότητα "Κλείδωμα Δίσκου").

Γενική λειτουργία

Σημείωση: Όλες οι λειτουργίες που περιγράφονται παρακάτω αναφέρονται στο τηλεχειριστήριο, εκτός εάν αναφέρεται διαφορετικά.

Έλεγχος του βίντεο κατά την αναπαραγωγή

ΔΙΑΚΟΠΗ/ΑΝΑΠΑΡΑΓΩΓΗ

DVD VCD CD SVCD

- 1 Εάν πατήσετε το πλήκτρο STOP μία φορά, μπορείτε να συνεχίσετε αργότερα από το σημείο στο οποίο σταματήσατε, πατώντας το πλήκτρο PLAY. Η συσκευή αναπαραγωγής θα ξεκινήσει από την αρχή του δίσκου, εάν πατήσετε το πλήκτρο STOP δύο φορές.

ΠΑΥΣΗ/ΒΗΜΑΤΙΚΗ ΚΙΝΗΣΗ

DVD VCD CD SVCD

- 1 Πατήστε το πλήκτρο PAUSE μία φορά, για να λάβετε μια ακίνητη εικόνα κατά τη διάρκεια της αναπαραγωγής.
- 2 Για να κινηθείτε βηματικά προς τα εμπρός στο επόμενο καρέ εικόνας, πατήστε ξανά το πλήκτρο PAUSE.
- 3 Για να συνεχίσετε την κανονική αναπαραγωγή, πατήστε το PLAY.

ΑΝΑΖΗΤΗΣΗ

DVD VCD CD SVCD

- 1 Για γρήγορη αναζήτηση των περιεχομένων, πατήστε το ► ή το ◀ για γρήγορη αναζήτηση προς τα εμπρός ή προς τα πίσω.
- 2 Πατήστε το ◀ ή το ► ξανά, για αύξηση της ταχύτητας αναζήτησης.
- 3 Πατήστε το PLAY για επιστροφή στην κανονική αναπαραγωγή.

Αργή κίνηση **DVD**

- 1 Πατήστε το ▲ ή το ▼ κατά την αναπαραγωγή, για το εφέ αργής κίνησης.
- 2 Πατήστε το ▲ ή το ▼ ξανά, για αλλαγή της ταχύτητας αναπαραγωγής προς τα εμπρός/προς τα πίσω.
- 3 Πατήστε το PLAY για επιστροφή στην κανονική αναπαραγωγή.

VCD SVCD

- 1 Πατήστε το ▼ κατά την αναπαραγωγή, για το εφέ αργής κίνησης.
- 2 Πατήστε το ▼ ξανά, για αλλαγή της ταχύτητας αναπαραγωγής προς τα εμπρός.
- 3 Πατήστε το PLAY για επιστροφή στην κανονική αναπαραγωγή.

Σημείωση:

- Η δυνατότητα SLOW BACKWARD (Αργή αναπαραγωγή προς τα πίσω) δεν διατίθεται στους δίσκους Super VCD/VCD/CD.

Έλεγχος ήχου κατά την αναπαραγωγή

ΣΙΓΑΣΗ DVD VCD CD

- 1 Πατήστε το MUTE για απενεργοποίηση της εξόδου ήχου.
- 2 Πατήστε ξανά το πλήκτρο MUTE για απενεργοποίηση της σίγασης.



Λειτουργία

Επιλογή καναλιού ήχου

VCD **CD** **SVCD**

- 1 Η λειτουργία ήχου Super VCD διαθέτει δύο κανάλια στερεοφωνικού ήχου, τα οποία χρησιμοποιούνται για την αναπαραγωγή karaoke ή για επιλογή της γλώσσας διαλόγων (π.χ. επιλέξτε ένα κανάλι αποκλειστικά για τη μουσική υπόκρουση του κομματιού ενόσω αναπαράγεται ένας δίσκος karaoke).
- 2 Πατήστε το πλήκτρο AUDIO του τηλεχειριστηρίου για να επιλέξετε τα κανάλια ήχου που προτιμάτε.

- 3 Η λειτουργία ήχου VCD διαθέτει ένα μόνο κανάλι στερεοφωνικού ήχου, μπορείτε να επιλέξετε ΣΤΕΡΕΟΦΩΝΙΚΟ, ΜΟΝΟΦ. ΑΡΙΣΤ., ΜΟΝΟΦ. ΔΕΞΙΑ ή ΜΟΝΟΦ. ΜΙΞΗ πατώντας το πλήκτρο AUDIO του τηλεχειριστηρίου.

→ ΣΤΕΡΕΟΦΩΝΙΚΟ: Έξοδος του αριστερού και του δεξιού καναλιού ήχου του δίσκου μέσω της αριστερής και της δεξιάς υποδοχής ήχου αντίστοιχα.

→ ΜΟΝΟΦ. ΑΡΙΣΤ.: Έξοδος των αριστερών καναλιών ήχου του δίσκου μέσω της αριστερής και της δεξιάς υποδοχής ήχου.

→ ΜΟΝΟΦ. ΔΕΞΙΑ: Έξοδος των δεξιών καναλιών ήχου του δίσκου μέσω της αριστερής και της δεξιάς υποδοχής ήχου.
→ ΜΟΝΟΦ. ΜΙΞΗ: από κάθε υποδοχή ήχου παράγεται το ίδιο εφέ ήχου, όπως ο στερεοφωνικός ήχος.

Σημείωση: Εάν επιλέξετε την ψηφιακή έξοδο ήχου και ρυθμίσετε το ΨΗΦΙΑΚΗ ΕΞΟΔΟΣ στο ΑΚΑΤΕΡΓΑΣΤΑ, δεν μπορείτε να επιλέξετε το ΜΟΝΟΦ. ΑΡΙΣΤ. και το ΜΟΝΟΦ. ΔΕΞΙΑ πατώντας το πλήκτρο AUDIO.

Επανάληψη

DVD

Επανάληψη κεφαλαίου/τίτλου/δίσκου

- Για να επαναλάβετε το τρέχον κεφάλαιο, πατήστε το REPEAT.
- Για να επαναλάβετε τον τρέχοντα τίτλο, πατήστε το REPEAT για δεύτερη φορά.
- Για να επαναλάβετε ολόκληρο το δίσκο, πατήστε το REPEAT για τρίτη φορά.
- Για να βγείτε από τη λειτουργία Επανάληψης, πατήστε ξανά το REPEAT.

VCD **CD**

Επανάληψη κομματιού/δίσκου

Όταν η συσκευή βρίσκεται στην κατάσταση ΑΠ. ΕΛ. ΑΝΑΠ. (Απενεργοποίηση ελέγχου αναπαραγωγής),

- Για να επαναλάβετε το τρέχον κομμάτι, πατήστε το REPEAT.
- Για να επαναλάβετε ολόκληρο το δίσκο, πατήστε το REPEAT για δεύτερη φορά.
- Για να βγείτε από τη λειτουργία Επανάληψης, πατήστε ξανά το REPEAT.

Επανάληψη A-B **DVD** **VCD** **CD**

Δίσκοι Βίντεο DVD: για να επαναλάβετε μία σκηνή από κάποιον τίτλο

Δίσκοι CD Βίντεο και Ήχου: για να επαναλάβετε μία σκηνή από κάποιο κομμάτι

- 1 Πατήστε το REPEAT A-B στο σημείο εκκίνησης που επιλέξατε.
- 2 Πατήστε το REPEAT A-B ξανά στο σημείο τερματισμού που επιλέξατε.
→ Ξεκινά η επανάληψη σκηνών.
- 3 Για να βγείτε από τη σκηνή, πατήστε το REPEAT A-B.

Λειτουργία συνέχισης 5 δίσκων

DVD **VCD** **CD** **SVCD**

Αυτή η συσκευή αναπαραγωγής μπορεί να συνεχίζει την αναπαραγωγή των 5 τελευταίων δίσκων, ακόμη και αν ο δίσκος έχει εξαχθεί ή η τροφοδοσία ρεύματος έχει διακοπεί.

- 1 Τοποθετήστε ένα δίσκο, που είναι ένας από τους 5 τελευταίους δίσκους.
- 2 Πατήστε το PLAY όταν η συσκευή αναπαραγωγής δίσκων DVD εκτελεί τη διαδικασία αναγνώρισης του δίσκου. Εάν τα στοιχεία του δίσκου έχουν αποθηκευτεί στη μνήμη της συσκευής, η αναπαραγωγή θα συνεχιστεί από το τελευταίο σημείο διακοπής.

OSD (Ενδείξεις επί της οθόνης)

DVD **VCD** **SVCD**

Η λειτουργία αυτή εμφανίζει στην οθόνη πληροφορίες για το δίσκο που αναπαράγεται.

- Πατήστε το πλήκτρο DISPLAY του τηλεχειριστηρίου.



Λειτουργία

Επιλογή τίτλου

- 1 Πατήστε το ◀▶ για να τονίσετε την επιλογή Αριθμός τίτλου.
- 2 Πατήστε το ▲▼ για να αλλάξετε τον αριθμό του τίτλου.
→ Η συσκευή αναπαραγωγής δίσκων DVD θα αναπαραγάγει τον επιλεγμένο τίτλο.

Επιλογή κεφαλαίου

- 1 Πατήστε το ◀▶ για να τονίσετε την επιλογή του αριθμού κεφαλαίου.
- 2 Πατήστε το ▲▼ για να αλλάξετε τον αριθμό κεφαλαίου.
→ Η συσκευή αναπαραγωγής δίσκων DVD θα αναπαραγάγει το επιλεγμένο κεφάλαιο.

Χρονική αναζήτηση

- Πατήστε το ◀▶ για να τονιστεί η περιοχή προβολής ενδείξεων χρόνου.
Για δίσκους DVD:
→ Η ένδειξη TK αναφέρεται στο χρόνο του τρέχοντος κεφαλαίου που έχει παρέλθει. Η ένδειξη AK αναφέρεται στο χρόνο του τρέχοντος κεφαλαίου που απομένει. Το TT αναφέρεται στο χρόνο του τρέχοντος τίτλου που έχει παρέλθει. Η ένδειξη AT αναφέρεται στο χρόνο του τρέχοντος τίτλου, που απομένει.

Για δίσκους Super VCD ή VCD

- Η ένδειξη XN αναφέρεται στο χρόνο του τρέχοντος δίσκου που έχει παρέλθει. Το AN αναφέρεται στο χρόνο του τρέχοντος δίσκου, που απομένει. Η ένδειξη XK αναφέρεται στο χρόνο του τρέχοντος κομματιού που έχει παρέλθει. Η ένδειξη AT αναφέρεται στο χρόνο του τρέχοντος κομματιού, που απομένει.
- Πατήστε το ▲ για να επιλέξετε.
● Πατήστε τα πλήκτρα ◀▶ για να τονιστεί το στοιχείο του χρόνου και να αναπαραχθεί ο δίσκος από οποιοδήποτε σημείο θέλετε.
→ Εισαγάγετε τις ώρες, τα λεπτά και τα δευτερόλεπτα στο πλαίσιο επεξεργασίας χρόνου, από τα αριστερά προς τα δεξιά, χρησιμοποιώντας το αριθμητικό πληκτρολόγιο του τηλεχειριστηρίου (π.χ. 0:34:27).
→ Πατήστε το πλήκτρο OK για επιβεβαίωση.

Μεγέθυνση DVD VCD SVCD

Η λειτουργία της μεγέθυνσης σας επιτρέπει να μεγεθύνετε την εικόνα.

- 1 Πατήστε το πλήκτρο ZOOM για να ενεργοποιήσετε τη λειτουργία.
→ Χρησιμοποιήστε τα πλήκτρα ▲▼◀▶ για να δείτε το υπόλοιπο τμήμα της μεγεθυμένης εικόνας.
→ Η αναπαραγωγή θα συνεχιστεί.
- 2 Πατήστε το πλήκτρο ZOOM επανειλημμένως, για επιστροφή στο κανονικό μέγεθος.

Σημείωση: Η λειτουργία αυτή DEN διατίθεται για ορισμένους δίσκους DVD.

Ειδικές λειτουργίες δίσκων DVD

Αναπαραγωγή ενός τίτλου DVD

Μερικοί δίσκοι DVD ενδέχεται να διαθέτουν περισσότερους από έναν τίτλο γραμμένο επάνω τους. Αυτό εξαρτάται από το περιεχόμενο του δίσκου (κινηματογραφική ταινία, βίντεο κλιπ, σήριαλ κ.λπ.).

- Αφού τοποθετήσετε κάποιον δίσκο, στην οθόνη θα εμφανιστούν πληροφορίες για το περιεχόμενο και θα μπορείτε να επιλέξετε. Επίσης, μπορείτε να πατήσετε το πλήκτρο TITLE του τηλεχειριστηρίου, για να επιστρέψετε στο μενού τίτλων κατά τη διάρκεια της αναπαραγωγής.
→ Πατήστε το κατάλληλο αριθμητικό πλήκτρο ή τα ▲▼◀▶ πλήκτρα του τηλεχειριστηρίου για να τονίσετε την επιλογή σας.
→ Πατήστε το πλήκτρο OK για επιβεβαίωση.

Αναπαραγωγή ενός κεφαλαίου DVD

Όταν επιλέξετε έναν τίτλο, ενδέχεται να περιλαμβάνει ένα ή περισσότερα κεφάλαια.

- Κάθε φορά που θέλετε να δείτε ένα άλλο κεφάλαιο κατά τη διάρκεια της αναπαραγωγής, πατήστε το πλήκτρο DISC MENU για να επιστρέψετε στο μενού κεφαλαίου (εάν ο δίσκος διαθέτει αυτό το μενού).
→ Πατήστε το κατάλληλο αριθμητικό πλήκτρο ή τα πλήκτρα ▲▼◀▶ του τηλεχειριστηρίου για να τονίσετε την επιλογή σας.



Λειτουργία

- Πατήστε το πλήκτρο OK για επιβεβαίωση.
- Μόλις επιλέξετε ένα κεφάλαιο, μπορείτε επίσης να πατήσετε το πλήκτρο ◀◀ ή το πλήκτρο ▶▶ για να κάνετε μια αλλαγή.

Οπτική γωνία κάμερας

Ορισμένοι δίσκοι περιέχουν σκηνές, οι οποίες κινηματογραφήθηκαν ταυτόχρονα από διάφορες οπτικές γωνίες.

Αυτή η συσκευή αναπαραγωγής δίσκων DVD επιτρέπει την επιλογή της οπτικής γωνίας κάμερας που επιθυμείτε.

- Πατήστε το πλήκτρο ANGLE του τηλεχειριστηρίου.
ΣΗΜΕΙΩΣΗ: Αυτή η λειτουργία είναι διαθέσιμη μόνο για δίσκους DVD που περιέχουν ταινίες κινηματογραφημένες από διαφορετικές οπτικές γωνίες.

Αλλαγή της γλώσσας διαλόγων



- Πατήστε επανειλημμένως το AUDIO για να επιλέξετε διαφορετικές γλώσσες.
ΣΗΜΕΙΩΣΗ: Αυτή η λειτουργία ενεργοποιείται μόνον εάν στο δίσκο DVD έχουν εγγραφεί κομμάτια σε πολλές γλώσσες.

Υπότιτλοι

- Πατήστε επανειλημμένως το SUBTITLE για να επιλέξετε διαφορετικούς υποτίτλους.
- Πατήστε και κρατήστε πατημένο το SUBTITLE για περίπου 2 δευτερόλεπτα για να ενεργοποιήσετε ή να απενεργοποιήσετε τους υποτίτλους.

ΣΗΜΕΙΩΣΗ: Αυτή η λειτουργία ενεργοποιείται μόνον εάν ο δίσκος DVD ή ο δίσκος SuperVCD διαθέτουν υπότιτλους.

Ειδικές λειτουργίες για δίσκους VCD και SVCD

Έλεγχος αναπαραγωγής (PBC)

Η λειτουργία PBC επιτρέπει την πρόσβαση στο μενού του ευρετηρίου, που χρησιμοποιείται για την επιλογή ενός κομματιού μετά την τοποθέτηση του δίσκου VCD ή SVCD.

Εάν θέλετε να ενεργοποιήσετε τη λειτουργία κατά τη διάρκεια της αναπαραγωγής ή αφού πατήσετε δύο φορές το πλήκτρο STOP,

- 1 πατήστε το πλήκτρο DISC MENU του τηλεχειριστηρίου για να ρυθμίσετε τη λειτουργία PBC στο On (Ενεργοποίηση).
→ Προσέξτε τις συμβουλές επί της οθόνης.
- 2 Χρησιμοποιήστε το πλήκτρο ◀◀ ή το πλήκτρο ▶▶ για να επιλέξετε τη σελίδα που θέλετε.
→ Εάν τα στοιχεία των μενού είναι αριθμημένα, πατήστε το κατάλληλο αριθμητικό πλήκτρο του τηλεχειριστηρίου.
→ πατήστε το πλήκτρο OK για επιβεβαίωση.
- 3 Πατήστε το RETURN για να εισέλθετε στο μενού του ευρετηρίου κατά τη διάρκεια της αναπαραγωγής.

ΣΗΜΕΙΩΣΗ:

- Το περιεχόμενο του μενού του ευρετηρίου εξαρτάται από το δίσκο. Παρακαλούμε ανατρέξτε στις οδηγίες του δίσκου για λεπτομέρειες.
- Εάν ο δίσκος δεν περιλαμβάνει πληροφορίες για τη λειτουργία PBC, η λειτουργία αυτή δεν θα έχει κανένα αποτέλεσμα.

Εάν θέλετε να παραλείψετε το μενού του ευρετηρίου και να ξεκινήσετε την αναπαραγωγή από την αρχή,

- 1 πατήστε το πλήκτρο DISC MENU του τηλεχειριστηρίου για να απενεργοποιήσετε τη λειτουργία.



Λειτουργία

Λειτουργία Προεπισκόπησης

- Πατήστε το πλήκτρο PREVIEW για να εισέλθετε στο μενού προεπισκόπησης.
- Πατήστε τα πλήκτρα ▲▼ για να τονίσετε τις επιλογές ΠΕΡΙΛΗΨΗ ΚΟΜΜΑΤΙΩΝ, ΜΕΣΟΔΙΑΣΤΗΜΑ ΔΙΣΚΩΝ ή ΜΕΣΟΔΙΑΣΤΗΜΑ ΚΟΜΜΑΤΙΩΝ.
- Πατήστε το πλήκτρο OK για να ανοίξει μια επιλογή.

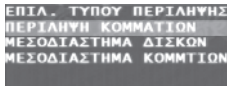

- Αφού εισέλθετε στο μενού οποιουδήποτε τύπου περιλήψης,
 - Για να βγείτε από τη λειτουργία προεπισκόπησης: Πατήστε τα πλήκτρα ▲▼◀▶ για να τονίσετε την επιλογή ΕΞΟΔΟΣ και μετά πατήστε το OK για επιβεβαίωση.
 - Για να επιστρέψετε στο μενού προεπισκόπησης και να επιλέξετε άλλους τύπος περιλήψης: Πατήστε το ▲▼◀▶ για να τονίσετε το MENU και πατήστε OK για επιβεβαίωση.

1 Περιλήψη κομματιού

Αυτή η λειτουργία ελαχιστοποιεί την εικόνα κάθε κομματιού, ώστε τα κομμάτια να εμφανίζονται στην οθόνη ανά έξι και να μπορείτε να γνωρίζετε το περιεχόμενο κάθε κομματιού του δίσκου.



- Για να επιλέξετε το κομμάτι που θέλετε, πατήστε τα πλήκτρα ▲▼◀▶ για να τονίσετε τη δεύτερη γραμμή και εισαγάγετε τον αριθμό του κομματιού που επιθυμείτε στη θέση που υπάρχει δίπλα στην ένδειξη "ΕΠΙΛΟΓΗ".
 - Επιλέξτε τα άλλα από τα τρέχοντα έξι κομμάτια πατώντας το πλήκτρο ◀◀ ή το πλήκτρο ▶▶ για να ανοίξει η προηγούμενη ή η επόμενη σελίδα.
- Πατήστε το πλήκτρο OK για επιβεβαίωση.

2 Μεσοδιάστημα δίσκου

Αυτή η λειτουργία χρησιμοποιείται για τη διαίρεση του δίσκου σε έξι μέρη μέσω τακτών μεσοδιαστημάτων και την εμφάνισή τους σε μία σελίδα, ώστε να μπορείτε να βλέπετε την προεπισκόπηση όλου του περιεχομένου του δίσκου.



- Για να επιλέξετε το κομμάτι που θέλετε, πατήστε τα πλήκτρα ▲▼◀▶ για να τονίσετε τη δεύτερη γραμμή και εισαγάγετε τον αριθμό του κομματιού που επιθυμείτε στη θέση που υπάρχει δίπλα στην ένδειξη "ΕΠΙΛΟΓΗ".
- Πατήστε το πλήκτρο OK για επιβεβαίωση.

3 Μεσοδιάστημα κομματιού

Αυτή η λειτουργία χρησιμοποιείται για τη διαίρεση του κομματιού σε έξι μέρη μέσω τακτών μεσοδιαστημάτων και την εμφάνισή τους σε μία σελίδα, ώστε να μπορείτε να βλέπετε την προεπισκόπηση του επιλεγμένου κομματιού.



- Για να επιλέξετε το κομμάτι που θέλετε, πατήστε τα πλήκτρα ▲▼◀▶ για να τονίσετε τη δεύτερη γραμμή και εισαγάγετε τον αριθμό του κομματιού που επιθυμείτε στη θέση που υπάρχει δίπλα στην ένδειξη "ΕΠΙΛΟΓΗ".
- Πατήστε το πλήκτρο OK για επιβεβαίωση.



Αναπαραγωγή δίσκων CD εικόνας και δίσκων MP3

Αυτή η συσκευή αναπαραγωγής μπορεί να αναπαράγει εικόνες σε μορφή JPEG, καθώς και αρχεία MP3, που έχουν εγγραφεί σε προσωπικούς δίσκους CD-R/RW ή σε δίσκους CD που πωλούνται στα καταστήματα.

- Αναπαραγάγει αυτόματα τις εικόνες μία προς μία ή τα τραγούδια ένα προς ένα.
- Επιλέγει το άλμπουμ και τα κομμάτια.
- Επαναλαμβάνει (δίσκους/άλμπουμ/κομμάτια/εικόνες).
- Επιλέγει μουσικά κομμάτια ή εικόνες από το δίσκο και τα αναπαράγει ταυτόχρονα.
- Ο μέγιστος αριθμός αρχείων που μπορεί να περιέχει ένας φάκελος είναι 500.
- Ο μέγιστος αριθμός αρχείων που μπορούν να προγραμματιστούν είναι 100.
- MP3: Το μέγιστο Bitrate που υποστηρίζεται είναι 256 kbit ή 48 kHz στον τρόπο λειτουργίας μεταβλητού Bitrate
- JPEG: Η μέγιστη ανάλυση που υποστηρίζεται είναι 3072 x 2048 (για εικόνες JPG baseline) ή 2000 x 1500 (για εικόνες JPG progressive).

Γενική λειτουργία

- Εάν επιλέξετε ME MENOY από το Μενού ρυθμίσεων (ανατρέξτε στο πρόγραμμα περιήγησης σε MP3 & JPEG που ακολουθεί), το μενού δίσκου CD εικόνας/δίσκου CD MP3 θα εμφανιστεί στην οθόνη πριν από την αναπαραγωγή.



- Οποιαδήποτε στιγμή, κατά τη διάρκεια της αναπαραγωγής, πατήστε μία φορά το DISC MENU για να επιστρέψετε στο μενού για Επιλογή/Επανάληψη/Τυχασιοποίηση/Αναπαραγωγή ενός.
- Και οι δύο στήλες σε κάθε σελίδα του μενού περιέχουν έξι αρχεία ή φακέλους και μπορείτε να πατήσετε τα πλήκτρα ◀ ▶ για να τονίσετε όποια από τις στήλες θέλετε και μετά πατήστε το πλήκτρο ▶▶ ή το πλήκτρο ◀◀ για να ανοίξουν τα επόμενα ή τα προηγούμενα έξι αρχεία ή φακέλοι.

Σύστημα περιήγησης σε κομμάτια MP3 και εικόνες JPEG

Για να επιλέξετε διαφορετική μέθοδο αναπαραγωγής, ακολουθήστε τα παρακάτω βήματα.

- 1 Στον τρόπο λειτουργίας διακοπής, πατήστε το πλήκτρο SYSTEM MENU για να ανοίξει το μενού ρυθμίσεων.
- 2 Χρησιμοποιήστε τα πλήκτρα ▲ ▼ για να τονίσετε την επιλογή ΡΥΘΜΙΣΕΙΣ ΠΡΟΤΙΜΗΣΕΩΝ.
- 3 Πατήστε το OK για να ανοίξει το μενού ΣΕΛΙΔΑ ΠΡΟΤΙΜΗΣΕΩΝ.
- 4 Χρησιμοποιήστε τα πλήκτρα ▲ ▼ για να τονίσετε το μενού ΠΕΡ. MP3/JPEG.
- 5 Πατήστε το πλήκτρο ▶ για να εισέλθετε στο μενού.
- 6 Χρησιμοποιήστε τα πλήκτρα ▲ ▼ για να τονίσετε τις επιλογές ΧΩΡΙΣ ΜΕΝΟΥ ή ME MENOY.
→ ΧΩΡΙΣ ΜΕΝΟΥ: αυτόματη αναπαραγωγή όλων των αρχείων με τη σειρά, σύμφωνα με την ημερομηνία εγγραφής τους.
→ ME MENOY: αναπαραγωγή των αρχείων που περιέχονται στον επιλεγμένο φάκελο.
- 8 Πατήστε το OK για να επιβεβαιώσετε την επιλογή σας.

Τρόπος λειτουργίας αναπαραγωγής

Αυτόματη αναπαραγωγή

Όταν επιλέξετε το ΧΩΡΙΣ ΜΕΝΟΥ, η συσκευή αναπαραγωγής δίσκων DVD θα αναπαράγει αυτόματα και διαδοχικά το δίσκο CD εικόνας/το δίσκο CD MP3, μόλις τοποθετηθεί στη συσκευή.

Αναπαραγωγή επιλεγμένων στοιχείων

- Ένας τρόπος είναι να πατήσετε τον αριθμό του αγαπημένου σας αρχείου οποιαδήποτε στιγμή κατά τη διάρκεια της αναπαραγωγής.
 - Ένας άλλος τρόπος είναι να επιλέξετε μέσα από το μενού (αφού πατήσετε το πλήκτρο STOP).
- 1 Πατήστε το DISC MENU για να ανοίξει το μενού δίσκων CD Εικόνας/δίσκων CD MP3.
 - 2 Μόλις εμφανιστεί το μενού στην οθόνη, πατήστε τα πλήκτρα ▲ ▼ για να επιλέξετε το φάκελο που θέλετε και πατήστε το OK για να τον ανοίξετε.
 - 3 Πατήστε το πλήκτρο ▶ για να εισέλθετε στον κατάλογο αρχείων.



Αναπαραγωγή δίσκων CD εικόνας και δίσκων MP3



- 4 Πατήστε τα πλήκτρα ▲ ▼ για να τονίσετε μια επιλογή ή πατήστε κατευθείαν τον αριθμό της.
→ Επίσης, μπορείτε να πατήσετε το πλήκτρο ►► ή το πλήκτρο ◀◀ για να μεταβείτε στην επόμενη ή στην προηγούμενη σελίδα.
- 5 Πατήστε το πλήκτρο OK για επιβεβαίωση.
→ Η αναπαραγωγή θα ξεκινήσει από αυτό το επιλεγμένο αρχείο και θα συνεχιστεί έως το τελευταίο αρχείο του φακέλου.

Επαναλαμβανόμενη/Τυχασιοποιημένη/Μεμονωμένη αναπαραγωγή

- Όταν εμφανίζεται το μενού δίσκων CD Εικόνας/δίσκων CD MP3, πατήστε το πλήκτρο REPEAT επανειλημμένως και το κουμπί δίπλα στο ΛΕΙΤΟΥΡΓΙΑ θα εμφανίζει διαφορετική επιλογή.
→ ΕΝΑ: Το αρχείο αναπαράγεται μία φορά.
→ ΕΠΑΝΑΛΗΨΗ ΕΝΟΣ: Όταν πρόκειται για αρχεία JPEG, η συγκεκριμένη εικόνα παραμένει στην οθόνη. Όταν πρόκειται για μουσικά κομμάτια MP3, το επιλεγμένο τραγούδι επαναλαμβάνεται επανειλημμένως.
→ ΕΠΑΝ. ΦΑΚΕΛΟΥ: Όλα τα αρχεία του φακέλου αναπαράγονται επανειλημμένως.
→ ΤΥΧΑΙΟΠΟΙΗΣΗ: Όλα τα αρχεία αναπαράγονται με τυχαία σειρά.
- Εάν πατήσετε το πλήκτρο REPEAT κατά τη διάρκεια της αναπαραγωγής, η επιλογή θα εμφανιστεί στην οθόνη.

Αναπαραγωγή προγράμματος

- 1 Μόλις εμφανιστεί στην οθόνη το μενού δίσκου CD Εικόνας/δίσκου CD MP3, πατήστε το πλήκτρο DISC MENU.
→ Στην αριστερή στήλη υπάρχουν τα αρχικά αρχεία και στη δεξιά τα προγραμματισμένα αρχεία.



- 2 Πατήστε τα πλήκτρα ▲ ▼ για να επιλέξετε ένα αρχείο.
→ Επίσης, μπορείτε να πατήσετε το πλήκτρο ►► ή το πλήκτρο ◀◀ για να ανοίξετε τα επόμενα έξι αρχεία που θα επιλέξετε.
- 3 Πατήστε το OK ή το πλήκτρο PLAY για να μεταφέρετε το επιλεγμένο αρχείο από την αριστερή στη δεξιά στήλη.
→ Ο μέγιστος αριθμός είναι 100 αρχεία.
- 4 Πατήστε το πλήκτρο STOP για να αφαιρέσετε το προγραμματισμένο αρχείο από τη δεξιά στήλη.
- 5 Τονίστε ένα από τα αρχεία της δεξιάς στήλης και πατήστε το πλήκτρο OK και κατόπιν θα ξεκινήσει η αναπαραγωγή των προγραμματισμένων αρχείων.

Ειδικές λειτουργίες για εικόνες JPEG

Εισαγωγή στη λειτουργία

Ο δίσκος CD εικόνας είναι ένας δίσκος που περιέχει μια συλλογή εικόνων σε μορφή JPEG, και όλα τα ονόματα των αρχείων θα πρέπει να έχουν την κατάληξη "JPG". Η εγγραφή του δίσκου CD μπορεί να γίνει σε οποιοδήποτε υπολογιστή και οι εικόνες μπορούν να προέρχονται είτε από ψηφιακή κάμερα είτε από σαρωτή. Εάν ο πελάτης το επιθυμεί, μπορεί να μετατρέψει αυτόν το δίσκο CD σε ψηφιακό άλμπουμ.

Μπορείτε να επιλέξετε οποιαδήποτε γενική λειτουργία παρουσιάστηκε στην ενότητα "Γενική λειτουργία" και μπορείτε, επίσης,

- να εμφανίζετε τις μικρογραφίες 12 εικόνων.
- να μεγεθύνετε την εικόνα.
- να περιστρέψετε την εικόνα.
- να στρέψετε την εικόνα κατακόρυφα ή οριζόντια.
- να σαρώνετε τις εικόνες χρησιμοποιώντας διαφορετικά φέ.

Λειτουργία προεπισκόπησης

Η λειτουργία αυτή εμφανίζει το περιεχόμενο του τρέχοντος φακέλου ή ολόκληρου του δίσκου.

- 1 Πατήστε το πλήκτρο STOP κατά τη διάρκεια της αναπαραγωγής των εικόνων JPEG. Θα εμφανιστούν στην οθόνη οι μικρογραφίες 12 εικόνων.



Αναπαραγωγή δίσκων CD εικόνας και δίσκων MP3



- 2 Πατήστε το πλήκτρο ►► ή το πλήκτρο ◀◀ για να προβάλετε τις άλλες εικόνες στην επόμενη ή την προηγούμενη σελίδα.
- 3 Πατήστε τα πλήκτρα ◀ ► ▲ ▼ για να τονίσετε μία από τις εικόνες και το πλήκτρο OK για να την αναπαραγάγετε ή, μετακινήστε το δρομέα για να τονίσετε την επιλογή Προβολής διαφανειών που υπάρχει στο κάτω μέρος της σελίδας, για να ξεκινήσει η αναπαραγωγή από την πρώτη εικόνα της τρέχουσας σελίδας.
- 4 Πατήστε το DISC MENU για να ανοίξει το μενού δίσκων CD εικόνας/δίσκων CD MP3.

Μεγέθυνση εικόνας

- Κατά τη διάρκεια της αναπαραγωγής, πατήστε το πλήκτρο ZOOM για να προβάλετε την εικόνα σε διαφορετικές κλίμακες.
- Πατήστε τα πλήκτρα ◀ ► ▲ ▼ για να δείτε το υπόλοιπο τμήμα της μεγεθυμένης εικόνας.

Αναπαραγωγή με πολλαπλές οπτικές γωνίες

Όταν προβάλλεται μία εικόνα στην τηλεόραση

- Κατά την προβολή μιας εικόνας στην οθόνη της τηλεόρασης Πατήστε τα πλήκτρα ▲ ▼ ◀ ► για να επιλέξετε μεταξύ των διαφορετικών εφέ.
 πλήκτρο ▲: κατακόρυφη αναστροφή της εικόνας.
 πλήκτρο ▼: οριζόντια αναστροφή της εικόνας.
 πλήκτρο ◀: περιστροφή της εικόνας αριστερόστροφα.
 πλήκτρο ►: περιστροφή της εικόνας δεξιόστροφα

Λειτουργίες Wipe

- Πατήστε επανειλημμένα το πλήκτρο ANGLE (οπτική γωνία) για επιλογή διαφορετικής λειτουργίας wipe.

Ειδικές εικόνες για κομμάτια MP3

Εισαγωγή στη λειτουργία

“MP3” σημαίνει “Σύστημα ήχου MPEG Επιπέδου 3” και αποτελεί τμήμα του προτύπου MPEG. Σε ένα δίσκο CD μπορούν να αποθηκευτούν έως και 10 ώρες ήχου MP3, δηλαδή 10 φορές περισσότερες απ’ ό,τι σε ένα δίσκο CD ήχου. Κάθε τραγούδι εγγράφεται ως αρχείο. Μπορείτε να επιλέξετε οποιαδήποτε γενική λειτουργία παρουσιάστηκε στην ενότητα “Γενική λειτουργία”. Μπορείτε επίσης να επιλέξετε διαφορετική ταχύτητα αναπαραγωγής.

Έλεγχος της ταχύτητας αναπαραγωγής

Πατήστε το πλήκτρο RETURN/TITLE, για να μεταβείτε στην κατάσταση λειτουργίας MP3+NAV.

- Πατήστε το πλήκτρο ◀ ή το πλήκτρο ►, για διαφορετικές ταχύτητες αναπαραγωγής προς τα εμπρός ή προς τα πίσω.
- Επίσης, μπορείτε να πατήσετε το πλήκτρο ►► ή το πλήκτρο ◀◀ για να αλλάξετε κομμάτι.

Ταυτόχρονη αναπαραγωγή JPEG και MP3

- 1 Αρχικά αναπαράγετε ένα μουσικό κομμάτι MP3 σύμφωνα με τις οδηγίες που αναφέρονται στην ενότητα Αναπαραγωγή επιλεγμένων στοιχείων.
- 2 Μεταβείτε στη λειτουργία MP3+JPEG+NAV πατώντας το πλήκτρο RETURN/TITLE.
- 3 Κατόπιν, επιλέξτε την εικόνα που θέλετε να αναπαραχθεί. Ανατρέξτε στις οδηγίες που αναφέρονται στην ενότητα Αναπαραγωγή επιλεγμένων στοιχείων.
 → Τώρα, οι εικόνες θα αναπαράγονται διαδοχικά μαζί με τα μουσικά κομμάτια MP3.
- 4 Για να διακόψετε την ταυτόχρονη αναπαραγωγή, πατήστε το πλήκτρο DISC MENU για να επιστρέψετε στο μενού δίσκων CD εικόνας/δίσκων CD MP3 και η προβολή των εικόνων θα διακοπεί. Κατόπιν, πατήστε το πλήκτρο STOP, για να σταματήσει και η αναπαραγωγή των μουσικών κομματιών MP3.

ΣΗΜΕΙΩΣΗ: Κατά τη διάρκεια της λειτουργίας Ταυτόχρονης Αναπαραγωγής εικόνων JPEG και μουσικών κομματιών MP3, τα πλήκτρα ►► και ◀◀ δεν ισχύουν για τα μουσικά κομμάτια MP3.



Μενού ρυθμίσεων

Βασική λειτουργία

- 1 Πατήστε το SYSTEM MENU ενώ βρίσκεστε στην κατάσταση λειτουργίας STOP, για να εισέλθετε στο μενού ρυθμίσεων.
- 2 Πατήστε το πλήκτρο OK για να ανοίξει το υπομενού επόμενου επιπέδου ή για να επιβεβαιώσετε την επιλογή σας.
- 3 Χρησιμοποιήστε τα πλήκτρα ◀ ▶ για να εισέλθετε στο υπομενού ή να επιστρέψετε στο προηγούμενο μενού.
- 4 Χρησιμοποιήστε τα πλήκτρα ▲ ▼ για να τονίσετε το μενού που θέλετε.
- 5 Πατήστε το SYSTEM MENU για να βγείτε από το μενού ρυθμίσεων.
→ Όταν βγείτε από το μενού ρυθμίσεων, οι ρυθμίσεις θα αποθηκευτούν στη μνήμη της συσκευής αναπαραγωγής δίσκων, ακόμη και αν η συσκευή έχει τεθεί εκτός λειτουργίας.

Μενού γενικών ρυθμίσεων

Ορισμένες ρυθμίσεις είναι απαραίτητες γι' αυτό το μενού. Αυτές είναι: ΚΛΕΙΔ. ΔΙΣΚΟΥ, ΠΡΟΓΡΑΜΜΑ, ΦΩΤΕΙΝ. ΟΘ., ΓΛΩΣΣ. ΕΝΔ. ΟΘ. και ΠΡΟΦ. ΟΘΟΝΗΣ.
Ακολουθήστε τα παρακάτω βήματα:



- 1 Πατήστε το SYSTEM MENU για να εισέλθετε στο μενού ρυθμίσεων.
- 2 Πατήστε τα πλήκτρα ▲ ▼ για να επιλέξετε το μενού ΓΕΝΙΚΕΣ ΡΥΘΜΙΣΕΙΣ.
- 3 Πατήστε το OK για να επιβεβαιώσετε την επιλογή σας.

Γλώσσα ενδειξεων επί της οθόνης (OSD)

Με την επιλογή αυτή επιλέγετε τη γλώσσα στην οποία θα προβάλλονται οι πληροφορίες στη οθόνη της τηλεόρασης.



- 1 Πατήστε τα πλήκτρα ▲ ▼ για να τονίσετε την επιλογή ΓΛ. ΕΝΔ. ΟΘ. του μενού ΓΕΝΙΚΕΣ ΡΥΘΜΙΣΕΙΣ.
- 2 Εισέλθετε στο υπομενού πατώντας το πλήκτρο ▶.
- 3 Πατήστε τα πλήκτρα ▲ ▼ για να μετακινήσετε το δρομέα και να τονίσετε την επιλεγμένη γλώσσα.
- 4 Πατήστε το OK για επιβεβαίωση.
- 5 Πατήστε το πλήκτρο ◀ για να επιστρέψετε στο μενού ΓΕΝΙΚΕΣ ΡΥΘΜΙΣΕΙΣ.

Πρόγραμμα (δεν αφορά τους δίσκους CD εικόνας/ MP3)

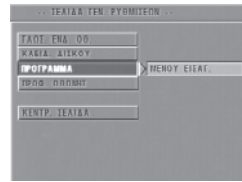

- 1 Πατήστε τα πλήκτρα ▲ ▼ για να επιλέξετε το ΠΡΟΓΡΑΜΜΑ.
- 2 Πατήστε το πλήκτρο ▶ για να μετακινήσετε το δρομέα στο πεδίο του υπομενού και να επιλέξετε το στοιχείο ΜΕΝΟΥ ΕΙΣΑΓ.
→ ΜΕΝΟΥ ΕΙΣΑΓ.: Εισαγάγετε το στοιχείο ΠΡΟΓΡΑΜΜΑ.
- 3 Πατήστε το OK για να εισέλθετε στη σελίδα προγράμματος.

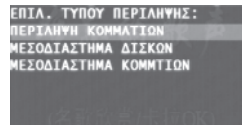

Εισαγωγή του αγαπημένου σας κομματιού

- 1 Εισαγάγετε έναν έγκυρο αριθμό κομματιού χρησιμοποιώντας το αριθμητικό πληκτρολόγιο.
- 2 Πατήστε τα πλήκτρα ◀ ▶▲ ▼ για να μετακινήσετε το δρομέα στην επόμενη επιλεγμένη θέση.
→ Εάν ο αριθμός κομματιού είναι μεγαλύτερος από 10, πατήστε το πλήκτρο ▶▶ για να ανοίξει η επόμενη σελίδα και να συνεχίσετε τον προγραμματισμό ή πατήστε τα πλήκτρα ◀ ▶▲ ▼ για να τονίσετε το κουμπί Επόμενο και μετά πατήστε OK.
- 3 Επαναλάβετε την παραπάνω διαδικασία για να εισαγάγετε άλλον αριθμό κομματιού, ωστόσο ολοκληρωθεί ολόκληρο το πρόγραμμα.



Μενού ρυθμίσεων

Εξαίρεση ενός αριθμού κομματιού

- 1 Πατήστε τα πλήκτρα ◀▶▲▼ για να μετακινήσετε το δρομέα στο κομμάτι που θέλετε να εξαίρεσετε.
- 2 Πατήστε το OK ή το PLAY για να αφαιρέσετε το κομμάτι από το μενού προγράμματος.

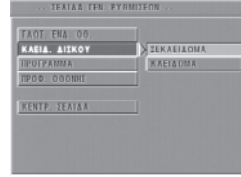

Αναπαραγωγή κομματιών

Όταν ο προγραμματισμός ολοκληρωθεί,

- 1 Πατήστε τα πλήκτρα ◀▶▲▼ για να μετακινήσετε το δρομέα στο κουμπί START.
- 2 Πατήστε το OK.
→ Η συσκευή αναπαραγωγής δίσκων DVD θα αναπαραγάγει τα επιλεγμένα κομμάτια σύμφωνα με την προγραμματισμένη σειρά.

Διακοπή της αναπαραγωγής του προγράμματος

Στο μενού ΠΡΟΓΡΑΜΜΑ,

- 1 Πατήστε τα πλήκτρα ◀▶▲▼ για να μετακινήσετε το δρομέα στο κουμπί ΕΞΟΔΟΣ.
- 2 Πατήστε το OK για βγείτε από αυτό το μενού.

Διακοπή της αναπαραγωγής του προγράμματος

- Κατά τη διάρκεια της αναπαραγωγής των προγραμματισμένων κομματιών, πατήστε το πλήκτρο STOP. Στη συνέχεια, αφού πατήσετε το PLAY, η συσκευή αναπαραγωγής δίσκων DVD θα συνεχίσει κανονικά την αναπαραγωγή.

Επανάληψη της αναπαραγωγής του προγράμματος

- Κατά τη διάρκεια της αναπαραγωγής των προγραμματισμένων κομματιών, πατήστε το πλήκτρο REPEAT, για να αναπαραχθούν ξανά τα προγραμματισμένα κομμάτια.

Κλειδωμά δίσκου

Όταν ένας δίσκος είναι κλειδωμένος, η συσκευή αναπαραγωγής αποθηκεύει το συγκεκριμένο κωδικό του δίσκου στη μνήμη για να μπορεί να τον αναγνωρίζει τις επόμενες φορές που θα χρησιμοποιηθεί. Την επόμενη φορά που θα αναπαραχθεί ένας δίσκος, η συσκευή αναπαραγωγής δίσκων DVD θα σας ζητήσει τον κωδικό πρόσβασης. Στη συνέχεια, πατήστε το OK για να φορτώσετε το δίσκο.

- 1 Πατήστε τα πλήκτρα ▲▼ για να τονίσετε την επιλογή ΚΛΕΙΔ. ΔΙΣΚΟΥ του μενού ΓΕΝΙΚΕΣ ΡΥΘΜΙΣΕΙΣ.
- 2 Εισέλθετε στο υπομενού πατώντας το πλήκτρο ▶.
→ ΚΛΕΙΔΩΜΑ: Κλειδώνει το δίσκο που αναπαράγεται.
→ ΞΕΚΛΕΙΔΩΜΑ: Ξεκλειδώνει το δίσκο.
- 3 Πατήστε το πλήκτρο ◀ για να επιστρέψετε στο μενού ΓΕΝΙΚΕΣ ΡΥΘΜΙΣΕΙΣ.

ΣΗΜΕΙΩΣΗ:

1. Κατά την ανάγνωση ενός κλειδωμένου δίσκου, η συσκευή αναπαραγωγής δίσκων DVD θα σας ζητήσει να εισαγάγετε τον κωδικό πρόσβασης (ο αριθμός 842100 είναι ο προεπιλεγμένος κωδικός πρόσβασης).
2. Για να αλλάξετε τον κωδικό πρόσβασης, ανατρέξτε στην επιλογή ΚΩΔ. ΠΡΟΣΒΑΣ. του μενού ΠΡΟΤΙΜΗΣΕΙΣ.

Προφύλαξη οθόνης

Αυτή η λειτουργία χρησιμοποιείται για την ενεργοποίηση ή την απενεργοποίηση της προφύλαξης οθόνης.

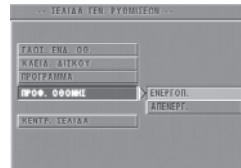

- 1 Πατήστε τα πλήκτρα ▲▼ για να τονίσετε την επιλογή ΠΡΟΦ. ΟΘΟΝΗΣ του μενού ΓΕΝΙΚΕΣ ΡΥΘΜΙΣΕΙΣ.
- 2 Εισέλθετε στο υπομενού πατώντας το πλήκτρο ▶.
- 3 Πατήστε τα πλήκτρα ▲▼ για να μετακινήσετε το δρομέα και να τονίσετε την επιλεγμένη γλώσσα.
→ ΕΝΕΡΓΟΠ.: Όταν βρίσκεστε στην κατάσταση λειτουργίας STOP ή No DISC και δεν έχει πραγματοποιηθεί καμία ενέργεια για 5-6 λεπτά, θα ενεργοποιηθεί η προφύλαξη οθόνης.
→ ΑΠΕΝΕΡΓ.: Η προφύλαξη οθόνης απενεργοποιείται.



Μενού ρυθμίσεων

- 4 Πατήστε το OK για επιβεβαίωση.
- 5 Πατήστε το πλήκτρο ◀ για να επιστρέψετε στο μενού ΓΕΝΙΚΕΣ ΡΥΘΜΙΣΕΙΣ.

Μενού ρυθμίσεων αναλογικού ήχου

Αυτό το μενού περιέχει επιλογές ρύθμισης των αναλογικών εξόδων ήχου, όπως η επιλογή ΣΥΡΡΕΥΜ. ΜΙΞΗ, η Σ.Δ.Ε. (Συμπίεση δυναμικού εύρους) κ.λπ., που βοηθούν τη συσκευή αναπαραγωγής δίσκων DVD να αναπαραγάγει περιβάλλοντα ήχο υψηλής ποιότητας.

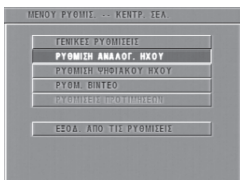

- 1 Πατήστε το SYSTEM MENU.
- 2 Πατήστε τα πλήκτρα ▲▼ για να επιλέξετε το μενού ΡΥΘΜΙΣΗ ΑΝΑΛΟΓ. ΗΧΟΥ.
- 3 Πατήστε το OK για επιβεβαίωση.

Συρρευματική μίξη (DOWNMIX)

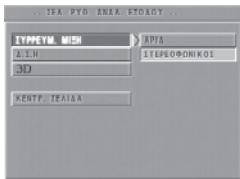

- 1 Χρησιμοποιήστε τα πλήκτρα ▲▼ για να τονίσετε την επιλογή ΣΥΡΡΕΥΜ. ΜΙΞΗ.
- 2 Εισέλθετε στο υπομενού πατώντας το πλήκτρο ▶.
- 3 Πατήστε τα πλήκτρα ▲▼ για να μετακινήσετε το δρομέα και να τονίσετε την επιλεγμένη γλώσσα.
 - ΑΡ/Δ
→ Αυτή η επιλογή χρησιμοποιείται μόνο εάν η συσκευή αναπαραγωγής δίσκων DVD που διαθέτετε είναι συνδεδεμένη με αποκωδικοποιητή Dolby Prologic.
 - ΣΤΕΡΕΟΦΩΝΙΚΟΣ
→ Με αυτή την επιλογή πραγματοποιείται συρρευματική μείξη του σήματος Dolby Digital απευθείας σε αναλογικό στερεοφωνικό ήχο από τις υποδοχές L/R.
- 4 Πατήστε το OK.
- 5 Πατήστε το πλήκτρο ◀ για να επιστρέψετε στο μενού ΡΥΘΜΙΣΗ ΑΝΑΛΟΓ. ΗΧΟΥ.

Συμπίεση δυναμικού εύρους (D.R.C)

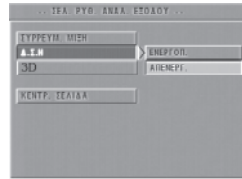

Η συσκευή αναπαραγωγής δίσκων DVD έχει τη δυνατότητα να συμπιέζει το δυναμικό εύρος της εξόδου ηχητικών εφέ κατά τις ώρες κοινής ησυχίας.

- 1 Χρησιμοποιήστε τα πλήκτρα ▲▼ για να τονίσετε την επιλογή Σ.Δ.Ε.
- 2 Εισέλθετε στο υπομενού πατώντας το πλήκτρο ▶.
- 3 Πατήστε τα πλήκτρα ▲▼ για να μετακινήσετε το δρομέα και να τονίσετε την επιλεγμένη γλώσσα.
 - ΕΝΕΡΓΟΠ.: Ενεργοποίηση της Σ.Δ.Ε.
 - ΑΠΕΝΕΡΓ.: Απενεργοποίηση της Σ.Δ.Ε.
- 4 Πατήστε το OK.
- 5 Πατήστε το πλήκτρο ◀ για να επιστρέψετε στο μενού ΡΥΘΜΙΣΗ ΑΝΑΛΟΓ. ΗΧΟΥ.

Ήχος 3D

Η λειτουργία 3D SOUND (ήχος 3D) μπορεί να προσομοιάσει την ηχώ και τις συχνότητες οι οποίες μπορεί να εμφανίζονται σε ένα συγκεκριμένο περιβάλλον.



- 1 Πατήστε τα πλήκτρα ▲▼ για να φωτίσετε το στοιχείο 3D.
- 2 Εισέλθετε στο υπομενού του πατώντας το πλήκτρο ▶.
- 3 Μετακινήστε τον κέρσορα πατώντας τα πλήκτρα ▲▼ για να φωτίσετε το επιλεγμένο στοιχείο.
 - ΕΝΕΡΓΟΠ.: Ενεργοποίηση του εφέ ήχου 3D.
 - ΑΠΕΝΕΡΓ.: Αναπαραγωγή του δίσκου με τα αρχικά του ηχητικά εφέ.
- 4 Πιέστε OK.



Μενού ρυθμίσεων

Μενού ρύθμισης ψηφιακού ήχου

Σε αυτό το μενού, μπορείτε να ρυθμίσετε το σήμα εξόδου ψηφιακού ήχου ώστε η έξοδος να γίνεται από τους ψηφιακούς ακροδέκτες, όπως ο ομοαξονικός κ.λπ.



- 1 Πατήστε το SYSTEM MENU για να εισέλθετε στο μενού ΡΥΘΜΙΣΕΙΣ.
- 2 Πατήστε τα πλήκτρα ▲▼ για να επιλέξετε το μενού ΡΥΘΜΙΣΗ ΨΗΦΙΑΚΟΥ ΗΧΟΥ.
- 3 Πατήστε το OK.

Ψηφιακή έξοδος



- 1 Χρησιμοποιήστε τα πλήκτρα ▲▼ για να τονίσετε την επιλογή ΨΗΦΙΑΚΗ ΕΞΟΔΟΣ.
- 2 Εισέλθετε στο υπομενού πατώντας το πλήκτρο ►.
- 3 Πατήστε τα πλήκτρα ▲▼ για να μετακινήσετε το δρομέα και να τονίσετε την επιλεγμένη γλώσσα.
→ ΑΚΑΤΕΡΓΑΣΤΑ: Έξοδος των αρχικών ψηφιακών σημάτων.
→ Μόνο PCM: Εάν ο ραδιοεισχυτής σας είναι συμβατός με σήματα PCM ή δεν μπορεί να αποκωδικοποιήσει ήχο MPEG-2, Dolby Digital ή DTS, κάντε αυτή την επιλογή.
- 4 Πατήστε το OK.
- 5 Πατήστε το πλήκτρο ◀ για να επιστρέψετε στο μενού ΡΥΘΜΙΣΗ ΨΗΦΙΑΚΟΥ ΗΧΟΥ.

ΣΗΜΕΙΩΣΗ: Εάν ρυθμίσετε τη λειτουργία ΨΗΦΙΑΚΗ ΕΞΟΔΟΣ στο ΑΚΑΤΕΡΓΑΣΤΑ, όλες οι ρυθμίσεις ήχου εκτός από το ΣΙΓΑΣΗ θα είναι άκυρες.



Μενού ρυθμίσεων

Έξοδος LPCM

Εάν συνδέσετε τη συσκευή αναπαραγωγής δίσκων DVD σε έναν ραδιοεπισυχνή συμβατό με σήματα PCM μέσω των ψηφιακών ακροδεκτών, όπως ο ομοαξονικός κ.λπ., μπορεί να χρειαστεί να επιλέξετε την έξοδο LPCM.

Οι δίσκοι εγγράφονται σε συγκεκριμένη συχνότητα δειγματοληψίας. Όσο υψηλότερη είναι η συχνότητα δειγματοληψίας τόσο καλύτερη είναι η ποιότητα του ήχου.

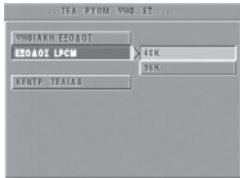

- 1 Χρησιμοποιήστε τα πλήκτρα ▲▼ για να τονίσετε την επιλογή ΕΞΟΔΟΣ LPCM.
- 2 Εισέλθετε στο υπομενού πατώντας το πλήκτρο ►.
- 3 Πατήστε τα πλήκτρα ▲▼ για να μετακινήσετε το δρομέα και να τονίσετε την επιλεγμένη γλώσσα.
→ 48 K: Αναπαραγωγή ενός δίσκου που έχει εγγραφεί σε συχνότητα δειγματοληψίας 48 kHz.
→ 96 K: Αναπαραγωγή ενός δίσκου που έχει εγγραφεί σε συχνότητα δειγματοληψίας 96 kHz.
- 4 Πατήστε το OK.
- 5 Πατήστε το πλήκτρο ◀ για να επιστρέψετε στο μενού ΡΥΘΜΙΣΗ ΨΗΦΙΑΚΟΥ ΗΧΟΥ.

Μενού ρυθμίσεων βίντεο

Υπάρχουν διάφορα στοιχεία στο μενού ΡΥΘΜ. ΒΙΝΤΕΟ, όπως ΤΥΠΟΣ ΘΗΛΕΟΡ., ΟΘΟΝΗ ΘΗΛΕΟΡ., ΕΞΥΠΝΗ ΕΙΚΟΝΑ, ΡΥΘΜ. ΧΡΩΜΑΤ.



- 1 Πατήστε το STOP.
- 2 Πατήστε το SYSTEM MENU για να εισέλθετε στο μενού.
- 3 Χρησιμοποιήστε τα πλήκτρα ▲▼ για να τονίσετε την επιλογή ΡΥΘΜ. ΒΙΝΤΕΟ.
- 4 Πατήστε το OK.

Τύπος τηλεόρασης

Προτού παρακολουθήσετε ένα DVD ή VCD, βεβαιωθείτε ότι η ρύθμιση PAL ή NTSC του συστήματος ταιριάζει με τη συσκευή της τηλεόρασής σας.



- 1 Πατήστε τα πλήκτρα ▲▼ για να τονίσετε την επιλογή ΤΥΠΟΣ ΘΗΛΕΟΡ. του μενού ΡΥΘΜ. ΒΙΝΤΕΟ.
- 2 Εισέλθετε στο υπομενού πατώντας το πλήκτρο ►.
- 3 Πατήστε τα πλήκτρα ▲▼ για να μετακινήσετε το δρομέα και να τονίσετε την επιλεγμένη γλώσσα.
- 4 Πατήστε το OK.
- 5 Πατήστε το πλήκτρο ◀ για να επιστρέψετε στο μενού ΡΥΘΜ. ΒΙΝΤΕΟ.

Μετατροπή NTSC/PAL

Αυτή η συσκευή αναπαραγωγής είναι εξοπλισμένη με δυνατότητα μετατροπής NTSC/PAL, προκειμένου να μετατρέψει την έξοδο βίντεο του δίσκου έτσι ώστε να ταιριάζει με το σύστημα με το οποίο λειτουργεί η τηλεόρασή σας. Οι μετατροπές που υποστηρίζονται είναι οι εξής:

Δίσκος		Σύστημα εξόδου		
Τύπος	Σύστημα	Επιλεγμένη κατάσταση λειτουργίας		
		NTSC	PAL	ΑΥΤ. ΣΥΣΤΗΜΑ
DVD	NTSC	NTSC	PAL	NTSC
	PAL	NTSC	PAL	PAL
VCD	NTSC	NTSC	PAL	NTSC
	PAL	NTSC	PAL	PAL

Σημειώσεις:

- Η επιλογή ΑΥΤ. ΣΥΣΤΗΜΑ μπορεί να χρησιμοποιηθεί μόνον όταν η τηλεόραση διαθέτει τα συστήματα NTSC και PAL.
- Εάν έχετε τηλεόραση πολλαπλών προτύπων (PAL/NTSC), χρησιμοποιήστε τη ρύθμιση ΑΥΤ. ΣΥΣΤΗΜΑ για να έχετε την καλύτερη δυνατή ποιότητα εικόνας.



Μενού ρυθμίσεων

Οθόνη της τηλεόρασης

16:9



4:3

Letter Box



4:3

Pan Scan



Επιλέξτε το λόγο πλευρών εικόνας της τηλεόρασης που πρόκειται να συνδέσετε.

16:9 → όταν συνδέετε στη συσκευή αναπαραγωγής δίσκων DVD τηλεόραση ευρείας οθόνης.

4:3 LETTERBOX → όταν συνδέετε στη συσκευή αναπαραγωγής δίσκων DVD κανονική τηλεόραση. Εμφανίζει ευρεία εικόνα με μαύρες λωρίδες στο επάνω και στο κάτω μέρος της οθόνης της τηλεόρασης.

4:3 PANSCAN → όταν συνδέετε στη συσκευή αναπαραγωγής δίσκων DVD κανονική τηλεόραση. Εμφανίζει την ευρεία εικόνα σε ολόκληρη την οθόνη της τηλεόρασης με αυτόματη αποκοπή ενός τμήματος.



Ρυθμίστε το αντικείμενο ως ακολούθως:

- 1 Πατήστε τα πλήκτρα ▲▼ για να τονίσετε το στοιχείο ΟΘΟΝΗ ΤΗΛΕΟΡ. του μενού ΡΥΘΜ. ΒΙΝΤΕΟ.
- 2 Εισέλθετε στο υπομενού πατώντας το πλήκτρο ►.
- 3 Πατήστε τα πλήκτρα ▲▼ για να μετακινήσετε το δρομέα και να τονίσετε την επιλεγμένη γλώσσα.
- 4 Πατήστε το OK.
- 5 Πατήστε το πλήκτρο ◀ για να επιστρέψετε στο μενού ΡΥΘΜ. ΒΙΝΤΕΟ.

Σημείωση: Η έξοδος PanScan δεν είναι διαθέσιμη σε όλους τους δίσκους.

Έξυπνη εικόνα

Από αυτό το μενού μπορείτε να επιλέξετε μία ρύθμιση εικόνας από ένα σταθερό σύνολο ιδανικών, προκαθορισμένων ρυθμίσεων εικόνας.



- 1 Πατήστε τα πλήκτρα ▲▼ για να τονίσετε την επιλογή ΕΞΥΠΝΗ ΕΙΚΟΝΑ του μενού ΡΥΘΜ. ΒΙΝΤΕΟ.
- 2 Πατήστε το πλήκτρο ► για να τονίσετε ένα στοιχείο από το υπομενού.
- 3 Πατήστε τα πλήκτρα ▲▼ για να επιλέξετε ένα στοιχείο.
→ ΤΥΠΙΚΗ: επιλέγει μια τυπική ρύθμιση εικόνας.
→ ΦΩΤΕΙΝΗ: κάνει την εικόνα της τηλεόρασής σας φωτεινότερη.
→ ΑΠΑΛΗ: κάνει τα χρώματα της εικόνας της τηλεόρασής σας πιο απαλά.
→ ΠΡΟΣΩΠΙΚΗ: επιτυγχάνει το εφέ χρώματος που έχει ρυθμιστεί μέσα από το μενού ΡΥΘΜ. ΧΡΩΜΑΤΩΝ.
- 4 Πατήστε το OK.
- 5 Πατήστε το πλήκτρο ◀ για να επιστρέψετε στο μενού ΡΥΘΜ. ΒΙΝΤΕΟ.

Ρύθμιση χρωμάτων

Από αυτό το μενού, μπορείτε να προσαρμόζετε όπως θέλετε το χρώμα της εικόνας, ρυθμίζοντας τη φωτεινότητα, την αντίθεση, την απόχρωση και τον κορεσμό.

- 1 Πατήστε τα πλήκτρα ▲▼ για να τονίσετε την επιλογή ΡΥΘΜ. ΧΡΩΜΑΤΩΝ του μενού ΡΥΘΜ. ΒΙΝΤΕΟ.
- 2 Πατήστε το OK για να ανοίξει το υπομενού.



Μενού ρυθμίσεων

Φωτεινότητα



- 1 Πατήστε τα πλήκτρα ▲▼ για να τονίσετε την επιλογή ΦΩΤΕΙΝΟΤΗΤΑ του μενού ΡΥΘΜ. ΧΡΩΜΑΤΩΝ.
- 2 Πατήστε το ► για να ανοίξετε τη γραμμή επιπέδου.
→ Εμφανίζεται στο κάτω μέρος της οθόνης.



- 3 Χρησιμοποιήστε τα πλήκτρα ► ◀ για να αυξήσετε ή να μειώσετε το επίπεδο φωτεινότητας.
- 4 Πατήστε τα πλήκτρα ▲▼ ή το OK για να επιστρέψετε στο μενού ΡΥΘΜ. ΧΡΩΜΑΤΩΝ.

Αντίθεση

- 1 Πατήστε τα πλήκτρα ▲▼ για να τονίσετε την επιλογή ΑΝΤΙΘΕΣΗ του μενού ΡΥΘΜ. ΧΡΩΜΑΤΩΝ.
- 2 Πατήστε το ► για να ανοίξετε τη γραμμή επιπέδου.
→ Εμφανίζεται στο κάτω μέρος της οθόνης.
- 3 Χρησιμοποιήστε τα πλήκτρα ► ◀ για να αυξήσετε ή να μειώσετε το επίπεδο φωτεινότητας.
- 4 Πατήστε τα πλήκτρα ▲▼ ή το OK για να επιστρέψετε στο μενού ΡΥΘΜ. ΧΡΩΜΑΤΩΝ.

Απόχρωση

- 1 Πατήστε τα πλήκτρα ▲▼ για να τονίσετε την επιλογή ΑΠΟΧΡΩΣΗ του μενού ΡΥΘΜ. ΧΡΩΜΑΤΩΝ.
- 2 Πατήστε το ► για να ανοίξετε τη γραμμή επιπέδου.
→ Εμφανίζεται στο κάτω μέρος της οθόνης.
- 3 Χρησιμοποιήστε τα πλήκτρα ► ◀ για να αυξήσετε ή να μειώσετε το επίπεδο φωτεινότητας.
- 4 Πατήστε τα πλήκτρα ▲▼ ή το OK για να επιστρέψετε στο μενού ΡΥΘΜ. ΧΡΩΜΑΤΩΝ.

Κορεσμός

- 1 Πατήστε τα πλήκτρα ▲▼ για να τονίσετε την επιλογή ΚΟΡΕΣΜΟΣ του μενού ΡΥΘΜ. ΧΡΩΜΑΤΩΝ.
- 2 Πατήστε το ► για να ανοίξετε τη γραμμή επιπέδου.
→ Εμφανίζεται στο κάτω μέρος της οθόνης.
- 3 Χρησιμοποιήστε τα πλήκτρα ► ◀ για να αυξήσετε ή να μειώσετε το επίπεδο φωτεινότητας.
- 4 Πατήστε τα πλήκτρα ▲▼ ή το OK για να επιστρέψετε στο μενού ΡΥΘΜ. ΧΡΩΜΑΤΩΝ.

Μενού ρυθμίσεων προτιμήσεων

Στο μενού ΡΥΘΜΙΣΕΙΣ ΠΡΟΤΙΜΗΣΕΩΝ περιλαμβάνονται τα εξής στοιχεία: ΗΧΟΣ, ΥΠΟΤΙΤΛΟΙ, ΜΕΝΟΥ ΔΙΣΚΟΥ, ΓΟΝ. ΕΠΙΠΕΔΟ, ΚΩΔ. ΠΡΟΣΒΑΣΗΣ, ΠΡΟΕΠΙΛΟΓΗ και ΠΕΡ. ΜΡ3/JPEG.

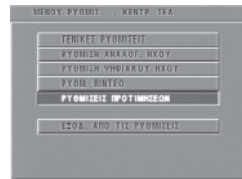

- 1 Πατήστε το STOP δύο φορές.
- 2 Πατήστε το SYSTEM MENU για να εισέλθετε στο μενού.
- 3 Χρησιμοποιήστε τα πλήκτρα ▲▼ για να τονίσετε την επιλογή ΡΥΘΜΙΣΕΙΣ ΠΡΟΤΙΜΗΣΕΩΝ.
- 4 Πατήστε το OK για να επιβεβαιώσετε την επιλογή σας.

Γλώσσα διαλόγων

Οι δίσκοι DVD διατίθενται σε πολλές γλώσσες διαλόγων. Χρησιμοποιήστε αυτήν την επιλογή για να επιλέξετε τη γλώσσα προεπιλογής που προτιμάτε.





Μενού ρυθμίσεων

- 1 Χρησιμοποιήστε τα πλήκτρα ▲▼ για να τονίσετε την επιλογή ΗΧΟΣ.
- 2 Εισέλθετε στο υπομενού πατώντας το πλήκτρο ►.
- 3 Πατήστε τα πλήκτρα ▲▼ για να μετακινήσετε το δρομέα και να τονίσετε την επιλεγμένη γλώσσα.
- 4 Πατήστε το OK.
- 5 Πατήστε το πλήκτρο ◀ για να επιστρέψετε στο μενού προτιμήσεων.

ΣΗΜΕΙΩΣΗ: Ο δίσκος DVD που θέλετε να χρησιμοποιήσετε ενδέχεται να μην περιλαμβάνει τη γλώσσα διαλόγων που έχετε ορίσει στο μενού ΗΧΟΣ. Εάν συμβαίνει αυτό, η συσκευή θα χρησιμοποιήσει άλλη γλώσσα διαλόγων.

Γλώσσα υποτίτλων

Οι δίσκοι DVD διαθέτουν υπότιτλους σε πολλές γλώσσες. Κάντε αυτήν την επιλογή για να επιλέξετε την προεπιλεγμένη γλώσσα υποτίτλων που προτιμάτε.



- 1 Πατήστε τα πλήκτρα ▲▼ για να τονίσετε την επιλογή ΥΠΟΤΙΤΛΟΙ.
- 2 Εισέλθετε στο υπομενού πατώντας το πλήκτρο ►.
- 3 Πατήστε τα πλήκτρα ▲▼ για να μετακινήσετε το δρομέα και να τονίσετε την επιλεγμένη γλώσσα.
- 4 Πατήστε το OK.
- 5 Πατήστε το πλήκτρο ◀ για να επιστρέψετε στο μενού προτιμήσεων.

ΣΗΜΕΙΩΣΗ: Ο δίσκος DVD που θέλετε να χρησιμοποιήσετε ενδέχεται να μην περιλαμβάνει τον υπότιτλο που έχετε ορίσει στο μενού ΥΠΟΤΙΤΛΟΙ. Εάν συμβαίνει αυτό, η συσκευή θα χρησιμοποιήσει άλλη γλώσσα υποτίτλων.

Γλώσσα μενού του δίσκου

Τα μενού των δίσκων DVD διατίθενται σε πολλές γλώσσες. Αυτή η επιλογή γίνεται για να επιλέξετε την προεπιλεγμένη γλώσσα μενού δίσκου.



- 1 Χρησιμοποιήστε τα πλήκτρα ▲▼ για να τονίσετε την επιλογή ΜΕΝΟΥ ΔΙΣΚΟΥ.
- 2 Εισέλθετε στο υπομενού πατώντας το πλήκτρο ►.
- 3 Πατήστε τα πλήκτρα ▲▼ για να μετακινήσετε το δρομέα και να τονίσετε την επιλεγμένη γλώσσα.
- 4 Πατήστε το OK.
- 5 Πατήστε το πλήκτρο ◀ για να επιστρέψετε στο μενού προτιμήσεων.

ΣΗΜΕΙΩΣΗ: Εάν ο δίσκος DVD που πρόκειται να χρησιμοποιήσετε δεν περιλαμβάνει μενού δίσκου στη γλώσσα που έχετε ορίσει, η συσκευή θα επιλέξει μια άλλη γλώσσα.

Εάν επιλέξετε ΛΟΙΠΑ στα μενού ΗΧΟΣ, ΥΠΟΤΙΤΛΟΙ ή ΜΕΝΟΥ ΔΙΣΚΟΥ,

Μπορείτε να επιλέξετε άλλες γλώσσες. Προχωρήστε ως εξής:

- 1 Πατήστε τα πλήκτρα ▲▼ για να μετακινήσετε το δρομέα και να τονίσετε το ΛΟΙΠΑ.
- 2 Πατήστε το OK.
→ Η συσκευή αναπαραγωγής δίσκων DVD θα ζητήσει να εισαχθεί ένας κωδικός γλώσσας (τετραψήφιος).
- 3 Εισαγάγετε έναν κωδικό γλώσσας χρησιμοποιώντας το αριθμητικό πληκτρολόγιο.
→ Παρακαλούμε αναζητήστε τον κωδικό της προτιμώμενης γλώσσας στο κεφάλαιο Κωδικός γλώσσας που μπορείτε να βρείτε στο τέλος αυτού του εγχειριδίου.
- 4 Πατήστε το OK.



Μενού ρυθμίσεων

Κωδικός πρόσβασης

Αυτό το στοιχείο χρησιμοποιείται για τη ρύθμιση του γονικού ελέγχου και του κλειδώματος του δίσκου. Εισαγάγετε τον εξαψήφιο κωδικό πρόσβασης μόλις εμφανιστεί το μήνυμα στην οθόνη.



- 1 Χρησιμοποιήστε τα πλήκτρα ▲▼ για να τονίσετε το στοιχείο ΚΩΔ. ΠΡΟΣΒΑΣ.
- 2 Εισέλθετε στο υπομενού πατώντας το πλήκτρο ►.
- 3 Πατήστε το OK για να ανοίξει η σελίδα ΑΛΛΑΓΗ ΚΩΔ. ΠΡΟΣΒΑΣ.

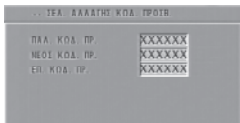

- 4 Εισαγάγετε τον τρέχοντα εξαψήφιο κωδικό.
- 5 Εάν ο κωδικός είναι ο σωστός, η συσκευή αναπαραγωγής δίσκων θα ζητήσει νέο κωδικό.
- 6 Στη συνέχεια, εισαγάγετε και πάλι τον νέο κωδικό πρόσβασης για επιβεβαίωση.
- 7 Πατήστε το πλήκτρο OK για να επιστρέψετε στο μενού ΠΡΟΤΙΜΗΣΕΙΣ.
→ Ο νέος εξαψήφιος κωδικός θα ενεργοποιηθεί.

ΣΗΜΕΙΩΣΗ:

1. Μπορείτε να αλλάξετε την αρχική ρύθμιση του γονικού ελέγχου και να τοποθετήσετε έναν κλειδωμένο δίσκο με έγκυρο κωδικό πρόσβασης.
2. Εάν ξεχάσετε τον κωδικό πρόσβασης, μπορείτε να εισαγάγετε τον προκαθορισμένο κωδικό πρόσβασης 842100.

Γονικός έλεγχος DVD

Οι ταινίες DVD ενδέχεται να περιέχουν σκηνές που δεν είναι κατάλληλες για παιδιά. Ως εκ τούτου, οι δίσκοι μπορεί να περιέχουν πληροφορίες "Γονικού Ελέγχου", οι οποίες ισχύουν για ολόκληρο το δίσκο ή για συγκεκριμένες σκηνές του δίσκου. Αυτές οι σκηνές αξιολογούνται σε κλίμακα 1 έως 8 και, εναλλακτικά, στη θέση τους αναπαράγονται καταλληλότερες σκηνές που υπάρχουν διαθέσιμες στο δίσκο. Οι αξιολογήσεις αυτές εξαρτώνται από την εκάστοτε χώρα. Η δυνατότητα "Γονικού Ελέγχου" σας επιτρέπει να αποτρέψετε την αναπαραγωγή συγκεκριμένων δίσκων από τα παιδιά σας ή, σε ορισμένους δίσκους, την αντικατάσταση των επιμαχων σκηνών με άλλες καταλληλότερες σκηνές.

- Οι δίσκοι VCD, SVCD, CD δεν διαθέτουν σήμανση επιπέδου, επομένως ο γονικός έλεγχος δεν είναι διαθέσιμος σε αυτούς τους δίσκους. Το ίδιο ισχύει και για τους περισσότερους παράνομους δίσκους DVD.
- Μπορείτε να ακολουθήσετε τα παρακάτω βήματα, για να ρυθμίσετε το γονικό έλεγχο:



- 1 Χρησιμοποιήστε τα πλήκτρα ▲▼ για να τονίσετε την επιλογή ΓΟΝ. ΕΠΙΠΕΔΟ.
- 2 Εισέλθετε στο υπομενού πατώντας το πλήκτρο ►.
- 3 Πατήστε τα πλήκτρα ▲▼ για να μετακινήσετε το δρομέα και να τονίσετε την επιλεγμένη γλώσσα.
- 4 Πατήστε το OK για επιβεβαίωση, και μετά το πλήκτρο ◀ για να επιστρέψετε στο μενού ΠΡΟΤΙΜΗΣΕΙΣ.

Χωρίς γονικό έλεγχο

Ο Γονικός Έλεγχος δεν είναι ενεργοποιημένος. Θα γίνει πλήρης αναπαραγωγή του δίσκου.

- 1 Επιλέξτε το στοιχείο ΓΙΑ ΕΝΗΛΙΚΕΣ.
- 2 Πατήστε το OK.



Μενού ρυθμίσεων

Βαθμοί αξιολόγησης από το 1 έως το 7:

Ορισμένοι δίσκοι περιέχουν σκηνές που δεν είναι κατάλληλες για παιδιά. Όλες οι σκηνές που έχουν υψηλότερο βαθμό αξιολόγησης από αυτόν που έχετε ορίσει θα παραλειφθούν κατά τη διάρκεια της αναπαραγωγής. Ωστόσο, εάν ο δίσκος περιέχει εναλλακτικές σκηνές, αυτές θα αναπαραχθούν αυτόματα. Εάν όχι, η αναπαραγωγή θα σταματήσει και θα ζητηθεί ξανά η πληκτρολόγηση του εξαψήφιου κωδικού.

Ρύθμιση προεπιλογής

Εάν προκύψουν προβλήματα κατά τη διάρκεια ρύθμισης της συσκευής αναπαραγωγής δίσκων DVD, χρησιμοποιήστε τη λειτουργία ΠΡΟΕΠΙΛΟΓΗ για να επαναφέρετε όλες τις επιλογές στις εργοστασιακές ρυθμίσεις και όλες οι δικές σας ρυθμίσεις θα διαγραφούν.



- 1 Πατήστε τα πλήκτρα ▲▼ για να τονίσετε το στοιχείο ΠΡΟΕΠΙΛΟΓΗ.
- 2 Χρησιμοποιήστε το πλήκτρο ► για να τονίσετε την επιλογή ΕΠΑΝΑΦΟΡΑ.
- 3 Πατήστε το OK.

ΠΡΟΣΟΧΗ: Εάν ενεργοποιηθεί αυτή η λειτουργία, όλες οι ρυθμίσεις επανέρχονται στις εργοστασιακές.

Μενού περιήγησης σε κομμάτια MP3 και εικόνες JPEG

Αυτό το μενού σας επιτρέπει να επιλέγετε εναλλασσόμενες ρυθμίσεις κατά την αναπαραγωγή ενός δίσκου CD εικόνας ή ενός δίσκου CD MP3.



- 1 Πατήστε τα πλήκτρα ▲ ▼ για να τονίσετε το στοιχείο ΠΕΡ. ΜΡ3/JPEG (Περιήγηση MP3/JPEG).
- 2 Πατήστε το πλήκτρο ► για να εισέλθετε στο υπομενού.
- 3 Πατήστε τα ▲ ▼ για να τονίσετε τα στοιχεία ΧΩΡΙΣ ΜΕΝΟΥ ή ΜΕ ΜΕΝΟΥ.
→ ΧΩΡΙΣ ΜΕΝΟΥ: αναπαράγονται αυτόματα και με τη σειρά όλες οι εικόνες ή τα μουσικά κομμάτια MP3.
→ ΜΕ ΜΕΝΟΥ: Αναπαράγονται όλες οι εικόνες ή τα μουσικά κομμάτια MP3 από τον επιλεγμένο φάκελο.
- 4 Πατήστε το OK για να επιβεβαιώσετε την επιλογή σας.



Προδιαγραφές

ΣΥΣΤΗΜΑ ΑΝΑΠΑΡΑΓΩΓΗΣ

Βίντεο DVD
 Βίντεο CD και SVCD
 CD
 ΔΙΣΚΟΣ CDEΙΚΟΝΩΝ
 ΔΙΣΚΟΣ MP3-CD
 CD-R, CD-RW
 DVD+R, DVD+RW

ΧΑΡΑΚΤΗΡΙΣΤΙΚΑ ΣΗΜΑΤΟΣ ΒΙΝΤΕΟ

CVBS 1Vpp — 75Ω
 Component video Y: 1.00Vpp — 75Ω
 Pr: 0.7Vpp — 75Ω
 Pb: 0.7Vpp — 75Ω

ΣΥΣΤΗΜΑ ΗΧΟΥ

Ψηφιακός	Mpeg/ AC-3/ DTS PCM	συμπιεσμένοι Ψηφιακός 16, 20, 24 bits fs, 44.1, 48, 96 kHz
	MP3(ISO 9660)	24, 32, 56, 96, 128, 256 kbps και μεταβλητό bit rate fs, 32, 44.1, 48 kHz

Αναλογικός στερεοφωνικός ήχος

ΧΑΡΑΚΤΗΡΙΣΤΙΚΑ ΗΧΟΥ

Μετατροπέας ψηφιακού
 σήματος σε αναλογικό 24 bit
 Θόρυβος σήματος (1kHz) 90dB
 Δυναμικό εύρος (1kHz) >85dB
 DVD fs 96 kHz 4Hz- 44 kHz
 fs 48 kHz 4Hz- 22 kHz
 SVCD fs 48 kHz 4Hz- 22 kHz
 fs 44.1kHz 4Hz- 20 kHz
 CD/VCD fs 44.1kHz 4Hz- 20 kHz

ΠΡΟΤΥΠΟ

ΤΗΛΕΟΡΑΣΗΣ (PAL/50 Hz) (NTSC/60 Hz)

Αριθμός γραμμών	625	525
Αναπαραγωγή	Πολλαπλών προτύπων	(PAL/NTSC)

ΣΥΝΔΕΣΕΙΣ

Έξοδος
 Component Video Cinch
 Έξοδος βίντεο Cinch
 Έξοδος ήχου (L+R) Cinch
 Ψηφιακή έξοδος 1 ομοαξονική
 IEC958 για CDDA / LPCM
 IEC1937 για MPEG 1/2, Dolby
 Digital και DTS

ΠΕΡΙΒΛΗΜΑ ΣΥΣΚΕΥΗΣ

Διαστάσεις (π x β x υ) 216 x 216 x 45 mm
 Βάρος Περίπου 0.8 Kg

ΚΑΤΑΝΑΛΩΣΗ ΡΕΥΜΑΤΟΣ

Κατανάλωση ρεύματος στην
 κατάσταση Αναμονής < 1.2W

Οι προδιαγραφές υπόκεινται σε αλλαγές χωρίς προειδοποίηση

Συντήρηση

Καθαρισμός του περιβλήματος

- Χρησιμοποιήστε μαλακό ύφασμα ελαφρά νοτισμένο με διάλυμα ήπιου απορρυπαντικού. Μη χρησιμοποιείτε διάλυμα που περιέχει ιονόπνευμα, αιθέρα, αμμωνία ή στιλβωτικά.

Καθαρισμός των δίσκων

- Καθαρίστε τυχόν ακάθαρτους δίσκους με ένα ύφασμα καθαρισμού. Σκουπίστε το δίσκο με φορά από το κέντρο προς τα έξω. Μην τον σκουπίζετε με κυκλική κίνηση.
- Μη χρησιμοποιείτε διαλύτες όπως π.χ. βενζίνη, διαλυτικό, προϊόντα καθαρισμού που διατίθενται στο εμπόριο ή αντιστατικά σπρέι που προορίζονται για αναλογικούς δίσκους.

Καθαρισμός του φακού του δίσκου

- Μετά από παρατεταμένη χρήση, μπορεί να συσσωρευτεί βρωμιά ή σκόνη στο φακό του δίσκου. Για να εξασφαλίσετε την καλή ποιότητα αναπαραγωγής, καθαρίστε το φακό του δίσκου με το Καθαριστικό Φακών CD (CD Lens Cleaner) της Philips ή με οποιοδήποτε άλλο καθαριστικό του εμπορίου. Ακολουθήστε τις οδηγίες που παρέχονται με το καθαριστικό.





Αντιμετώπιση προβλημάτων

ΠΡΟΕΙΔΟΠΟΙΗΣΗ

Σε καμία περίπτωση δεν πρέπει να επιχειρήσετε να επισκευάσετε μόνοι σας το σύστημα, διότι κάτι τέτοιο θα καταστήσει άκυρη την εγγύηση. Μην ανοίγετε το σύστημα, γιατί υπάρχει κίνδυνος ηλεκτροπληξίας.

Σε περίπτωση βλάβης, ελέγξτε πρώτα τα παρακάτω σημεία, προτού μεταφέρετε το σύστημα για επισκευή. Εάν δεν μπορείτε να επιλύσετε το πρόβλημα ακολουθώντας αυτές τις υποδείξεις, συμβουλευτείτε τον αντιπρόσωπό σας ή την υπηρεσία σέρβις.

Πρόβλημα	Λύση
Η συσκευή δεν τροφοδοτείται με ρεύμα	<ul style="list-style-type: none">– Ελέγξτε αν το καλώδιο ρεύματος είναι συνδεδεμένο κανονικά.
Δεν εμφανίζεται εικόνα στην τηλεόραση	<ul style="list-style-type: none">– Ελέγξτε αν η τηλεόραση βρίσκεται σε λειτουργία.– Ελέγξτε τη σύνδεση του σήματος βίντεο.
Η εικόνα στην τηλεόραση είναι παραμορφωμένη	<ul style="list-style-type: none">– Ο δίσκος φέρει έντονες γρατσουνιές ή η επιφάνειά του ή είναι βρώμικη.– Μερικές φορές ενδέχεται να παρουσιαστεί παραμόρφωση της εικόνας σε μικρό βαθμό. Αυτό δεν αποτελεί δυσλειτουργία.
Η εικόνα είναι εντελώς παραμορφωμένη ή είναι ασπρόμαυρη κατά την αναπαραγωγή δίσκων DVD ή Βίντεο CD	<ul style="list-style-type: none">– Βεβαιωθείτε ότι η ρύθμιση NTSC/PAL της συσκευής αναπαραγωγής δίσκων DVD συμφωνεί με το σήμα βίντεο που δέχεται η τηλεόρασή σας. (Ανατρέξτε στην ενότητα ΜΕΤΑΤΡΟΠΗ NTSC/PAL)– Εάν η εικόνα φαίνεται παραμορφωμένη μετά την εναλλαγή από PAL σε NTSC, ρυθμίστε το στοιχείο SMART PICTURE στην επιλογή STANDARD.
Δεν παράγεται ήχος ή ο ήχος είναι παραμορφωμένος	<ul style="list-style-type: none">– Ρυθμίστε την ένταση του ήχου.– Βεβαιωθείτε ότι τα ηχεία έχουν συνδεθεί σωστά.
Δεν παράγεται ήχος από την ψηφιακή έξοδο	<ul style="list-style-type: none">– Ελέγξτε τις συνδέσεις ψηφιακού σήματος.– Ελέγξτε εάν ο δέκτης σας διαθέτει τη δυνατότητα αποκωδικοποίησης σημάτων MPEG-2 ή DTS και εάν όχι, βεβαιωθείτε ότι η ψηφιακή έξοδος έχει ρυθμιστεί στην έξοδο PCM.– Ελέγξτε αν το σύστημα (φορμά) ήχου της επιλεγμένης γλώσσας διαλόγων συμφωνεί με τις δυνατότητες του ραδιοεισχυτή σας.



Αντιμετώπιση προβλημάτων

Πρόβλημα	Λύση
Η αναπαραγωγή του δίσκου δεν είναι δυνατή	<ul style="list-style-type: none">– Οι δίσκοι DVD+R/DVD+RW/CD-R πρέπει να ολοκληρωθούν.– Βεβαιωθείτε ότι ο δίσκος έχει εισαχθεί με την τυπωμένη του πλευρά προς τα πάνω.– Ελέγξτε αν ο συγκεκριμένος δίσκος είναι ελαττωματικός, δοκιμάζοντας κάποιον άλλο δίσκο.– Εάν εσείς εγγράψετε το δίσκο CD εικόνας ή MP3 CD, βεβαιωθείτε ότι ο δίσκος περιλαμβάνει τουλάχιστον 10 εικόνες ή 5 μουσικά κομμάτια MP3.– Εσφαλμένος κωδικός περιοχής
Δεν εμφανίζεται η οθόνη έναρξης, μόλις αφαιρέσετε το δίσκο από τη συσκευή	<ul style="list-style-type: none">– Επανεκκινήστε τη συσκευή, θέτοντάς την εκτός λειτουργίας και κατόπιν ξανά σε λειτουργία.
Η συσκευή δεν αποκρίνεται στο τηλεχειριστήριο	<ul style="list-style-type: none">– Σκοπεύστε με το τηλεχειριστήριο κατ' ευθείαν στον αισθητήρα που βρίσκεται στην πρόσοψη της συσκευής.– Μειώστε την απόσταση από τη συσκευή αναπαραγωγής.– Αντικαταστήστε τις μπαταρίες του τηλεχειριστηρίου.– Τοποθετήστε τις μπαταρίες με τη σωστή πολικότητα (σύμβολα +/-), όπως φαίνεται.
Τα κουμπιά δεν λειτουργούν	<ul style="list-style-type: none">– Για να επανεκκινήσετε πλήρως τη συσκευή, βγάλτε το φισ του καλωδίου ρεύματος της συσκευής από την πρίζα.
Η συσκευή δεν αποκρίνεται σε ορισμένες εντολές χειρισμού κατά τη διάρκεια της αναπαραγωγής	<ul style="list-style-type: none">– Ορισμένοι χειρισμοί ενδέχεται να μην επιτρέπονται από το συγκεκριμένο δίσκο. Ανατρέξτε στις οδηγίες που συνοδεύουν το δίσκο.
Η συσκευή αναπαραγωγής Βίντεο DVD δεν μπορεί να αναγνώσει δίσκους CD/DVD	<ul style="list-style-type: none">– Χρησιμοποιήστε ένα κοινό δίσκο καθαρισμού CD/DVD που διατίθεται στο εμπόριο για να καθαρίσετε το φακό, προτού στείλετε τη συσκευή αναπαραγωγής Βίντεο DVD για επισκευή.
Η επιλογή στοιχείων των μενού είναι αδύνατη	<ul style="list-style-type: none">– Πατήστε το STOP δύο φορές πριν επιλέξετε το Μενού System.– Ανάλογα με τη διαθεσιμότητα στο δίσκο, μερικά στοιχεία των μενού δεν μπορούν να επιλεγούν.
Οποιοσδήποτε αλλαγές ρυθμίσεων δεν μπορούν να αποθηκευτούν.	<ul style="list-style-type: none">– Αφαιρέστε το μενού ρυθμίσεων μετά την εκτέλεση της ρύθμισης, και στη συνέχεια πατήστε το πλήκτρο POWER (λειτουργία) για μετάβαση στη λειτουργία αναμονής.



Κωδικοί γλώσσας

Οι παρακάτω κωδικοί γλώσσας μπορούν να χρησιμοποιηθούν για να επιλέξετε γλώσσες διαφορετικές από αυτές που περιλαμβάνονται στα μενού AUDIO, SUBTITLE ή DISC. (δείτε μενού ρύθμισης)

Abkhazian	6566	German	6869
Afar	6565	Gikuyu; Kikuyu	7573
Afrikaans	6570	Greek,	6976
Albanian	8381	Guarani	7178
Amharic	6577	Gujarati	7185
Arabic	6582	Hausa	7265
Armenian	7289	Hebrew	7269
Assamese	6583	Herero	7290
Avestan	6569	Hindi	7273
Aymara	6589	Hiri Motu	7279
Azerbaijani	6590	Hungarian	7285
Bashkir	6665	Icelandic	7383
Basque	6985	Ido	7379
Belarusian	6669	Indonesian	7368
Bengali	6678	Interlingua (International)	7365
Bihari	6672	Interlingue	7369
Bislama	6673	Inuktitut	7385
Bokmål, Norwegian	7866	Inupiaq	7375
Bosnian	6683	Irish	7165
Breton	6682	Italian	7384
Bulgarian	6671	Japanese	7465
Burmese	7789	Javanese	7486
Castilian; Spanish	6983	Kalaallisut	7576
Catalan	6765	Kannada	7578
Chamorro	6772	Kashmiri	7583
Chechen	6769	Kazakh	7575
Chewa; Chichewa; Nyanja	7889	Khmer	7577
Chichewa; Chewa; Nyanja	7889	Kikuyu; Gikuyu	7573
Chinese	9072	Kinyarwanda	8287
Chuang; Zhuang	9065	Kirghiz	7589
Church Slavic; Slavonic;	6785	Komi	7586
Church Slavonic; Church	6785	Korean	7579
Chuvash	6786	Kuanyama; Kwanyama	7574
Cornish	7587	Kurdish	7585
Corsican	6779	Kwanyama, Kuanyama	7574
Croatian	7282	Lao	7679
Czech	6783	Latin	7665
Danish	6865	Latvian	7686
Dutch	7876	Letzeburgesch;	7666
Dzongkha	6890	Limburgan; Limburger;	7673
English	6978	Limburger; Limburgan;	7673
Esperanto	6979	Limburgish; Limburger;	7673
Estonian	6984	Lingala	7678
Faroese	7079	Lithuanian	7684
Fijian	7074	Luxembourgish;	7666
Finnish	7073	Macedonian	7775
French	7082	Malagasy	7771
Frisian	7089	Malay	7783
Gaelic; Scottish Gaelic	7168	Malayalam	7776
Gallegan	7176	Maltese	7784
Georgian	7565	Manx	7186



Κωδικοί γλώσσας

Οι παρακάτω κωδικοί γλώσσας μπορούν να χρησιμοποιηθούν για να επιλέξετε γλώσσες διαφορετικές από αυτές που περιλαμβάνονται στα μενού AUDIO, SUBTITLE ή DISC. (δείτε μενού ρύθμισης)

Maori	7773	Sotho, Southern	8384
Marathi	7782	South Ndebele	7882
Marshallese	7772	Spanish; Castilian	6983
Moldavian	7779	Sundanese	8385
Mongolian	7778	Swahili	8387
Nauru	7865	Swati	8383
Navaho, Navajo	7886	Swedish	8386
Navajo; Navaho	7886	Tagalog	8476
Ndebele, North	7868	Tahitian	8489
Ndebele, South	7882	Tajik	8471
Ndonga	7871	Tamil	8465
Nepali	7869	Tatar	8484
Northern Sami	8369	Telugu	8469
North Ndebele	7868	Thai	8472
Norwegian	7879	Tibetan	6679
Norwegian Bokmål; Bokmål,	7866	Tigrinya	8473
Norwegian Nynorsk;	7878	Tonga (Tonga Islands)	8479
Nyanja; Chichewa; Chewa	7889	Tsonga	8483
Nynorsk, Norwegian;	7878	Tswana	8478
Occitan (post 1500); Proven	7967	Turkish	8482
Old Bulgarian; Old Slavonic;	6785	Turkmen	8475
Old Church Slavonic; Old	6785	Twi	8487
Old Slavonic; Church	6785	Uighur	8571
Oriya	7982	Ukrainian	8575
Oromo	7977	Urdu	8582
Ossetian; Ossetic	7983	Uzbek	8590
Ossetic; Ossetian	7983	Vietnamese	8673
Pall	8073	Volapük	8679
Panjabi	8065	Walloon	8765
Persian	7065	Welsh	6789
Polish	8076	Wolof	8779
Portuguese	8084	Xhosa	8872
Provençal; Occitan (post	7967	Yiddish	8973
Pushto	8083	Yoruba	8979
Quechua	8185	Zhuang; Chuang	9065
Raeto-Romance	8277	Zulu	9085
Romanian	8279		
Rundi	8278		
Russian	8285		
Samoan	8377		
Sango	8371		
Sanskrit	8365		
Sardinian	8367		
Scottish Gaelic; Gaelic	7168		
Serbian	8382		
Shona	8378		
Sindhi	8368		
Sinhalese	8373		
Slovak	8375		
Slovenian	8376		
Somali	8379		

**PHILIPS NORGE AS**

Sandstuveien 70,
PO Box 1, Manglerud
N-0612 Oslo
NORWAY
Phone: 2274 8250

OY PHILIPS AB

Sinikalliontie 3,
02630 Espo
Helsinki
FINLAND
puh. 09 615 80 250

PHILIPS KUNDTJÄNST

Kollbygatan 7,
Akalla,
16485 Stockholm
SWEDEN
Phone: 08-598 52 250

PHILIPS POLSKA

Al. Jerozolimskie 195B
02-222 Warszawa
POLSKA
Tel.: (022)-571-0-571

PHILIPS SERVICE

V Mezihori 2
180 00 Prague
CZECH REPUBLIC
Phone: (02)-3309 9240

PHILIPS Iberia, S.A.

C/Martinez Villergas, 49
28027 MADRID
SPAIN
Phone: 902-11 33 84

ΦΙΛΙΠΣ ΕΛΛΑΣ ΑΕΒΕ

25ΗΣ ΜΑΡΤΙΟΥ 15
177 78 ΤΑΥΡΟΣ
ΑΘΗΝΑ
Τηλ. 00800 3122 1280

PHILIPS

ö sterreichische Philips Industrie
GmbH
Triesterstrasse 64
1101 Wien
AUSTRIA
Tel: 0810 001 203

PHILIPS INFO CENTER

Alexanderstrasse 1
20099 Hamburg
GERMANY
Tel: 0180-53 56 767

SERVICE**CONSOMMATEURS
PHILIPS**

BP 0101
75622 Paris Cédex 13
FRANCE
Phone: 0825-889 789

**PHILIPS ELECTRONICS
IRELAND LIMITED**

Consumer Information Center
Newstead, Clonskeagh
DUBLIN 14
Phone: 01-7640292

**PHILIPS CONSUMER
ELECTRONICS**

Servizio Consumatori
Via Casati 23
20052 Monza - Milano
ITALY
Phone: 800 820026

PHILIPS MÁRKASZERVIZ

Kinizsi U 30 - 36
Budapest 1092
HUNGARY
Phone: (01)-2164428

**PHILIPS PORTUGUESA,
S.A.**

Consumer Information Center
Rua Dr. António Loureiro Borge,
nr.5
Arquiparque, Miraflores
P-2795 L-A-VEHLA
PORTUGAL
Phone: 021-4163063

**PHILIPS CE, The Philips
Centre,**

420 - 430 London Road,
Croydon, Surrey
CR9 3QR
UNITED KINGDOM
Phone: 0208-665-6350

CONSUMER SERVICES

Prags Boulevard 80. PO Box
1919,
DK-2300 Copenhagen S
DANMARK
Tlf: 32 88 32 00

**PHILIPS
REPRESENTATION
OFFICE**

Ul. Usacheva 35a
119048 MOSCOW
RUSSIA
Phone: 095-937 9300

PHILIPS INFO CENTER

Fegistrasse 5
8957 Spreitenbach
SUISSE
Tel.: 0844-800 544

**PHILIPS CUSTOMER CARE
CENTER**

Twee Stationsstraat 80/
80 Rue des Deux Gares
1070 BURSEL/BRUXELLES
BELGIUM (for BENELUX)
Tel: 070-222303



Γνωρίστε τη Philips στο Internet
<http://www.philips.com>

Τα προϊόντα και οι υπηρεσίες που περιγράφονται εδώ
δεν είναι απαραίτητα διαθέσιμα σε όλες τις χώρες.
Λόγω των συνεχών βελτιώσεων στα προϊόντα, αυτό
το έγγραφο υπόκειται σε αλλαγές χωρίς
προειδοποίηση.

3141 015 26361