



## Innehåll

### Allmän information

Medföljande tillbehör .....	188
Information om skötsel och säkerhet .....	188

### Anslutningar

Ansluta TV .....	189-190
Använda SCART-uttag .....	189
Använda kompositvideouttag (CVBS) ....	189
Använda Component Video-jack (YPbPr) ....	190
Använda en RF-modulator (tillbehör) ....	190
Ansluta nätsladden .....	191
Tilläggsalternativ :Ansluta till en flerkanalsmottagare .....	191
I mottagaren finns en Dolby Digital- eller DTS-dekoder .....	191
Tilläggsalternativ :Ansluta till ljudanläggning ...	192
Stereon har Dolby Pro Logic- eller Right / Left Audio In-jack .....	192
Tilläggsalternativ :Ansluta till Digital AV-mottagare .....	192
Mottagaren har en PCM-, Dolby Digital-eller MPEG2-avkodare .....	192

### Funktionsöversikt

Framsida och baksida .....	193
Fjärrkontroll .....	194

### Komma igång

Steg 1: Sätta i batterierna i fjärrkontrollen ...	195
Använda fjärrkontrollen för att kontrollera spelaren .....	195
Steg 2: Ställa in TV:n .....	195-197
Konfigurera funktionen för progressiv avsökning (endast för TV-apparater med progressiv avsökning) .....	196
För att stänga av "progressive scan" manuellt .....	197
Välja det färgsystem som passar din TV ....	197
Steg 3:Ställa in önskade språkinställningar ....	198
Välja OSD-språk .....	198
Ställa in språk för ljud, textremsa och skivmeny .....	198

### Skivspelning

Skivor som går att spela .....	199
Regionkod .....	199
Spela skivor .....	199
Knappar att använda för grundläggande uppspelning .....	200
Välja olika funktioner för repetering/ blandning .....	200
Repeterande uppspelningsläge .....	200
Repetera ett avsnitt .....	200
Alternativ för video-uppspelning (DVD/VCD/SVCD) .....	201
Zoom .....	201
Återuppta spelningen från stället där skivan senast stannades (DVD/VCD/CD) .....	201
Slowmotion .....	201
Använda menyerna på skärmen .....	201
Särskilda DVD-funktioner .....	202
Spela en titel .....	202
Kameravinkel .....	202
Ändra ljudspråk .....	202
Textremsor .....	202
Särskilda VCD- och SVCD-funktioner ..	202-203
Uppspelningskontroll – PBC (Playback Control) .....	202
Förhandsgranskning (endast VCD) .	202-203
Spela upp Super Audio CD-skivor (SACD)	203
Spela upp DivX-skivor .....	203
Uppspelning av MP3/WMA/MPEG-4/JPEG/Kodak Picture CD .....	204
Allmän användning .....	204
Välja en mapp och ett spår/fil .....	204
Specialfunktioner för bildskivor .....	205
Förhandsgranskning (JPEG) .....	205
Zooma .....	205
Bildvisning med flera olika vinklar .....	205
Olika effekter .....	205
Spela upp MP3/WMA-musik och JPEG-bilder samtidigt .....	205



## Innehåll

### Alternativ i menyn

#### Systeminställningar

Menyn Allmänna inställningar .....	206-207
Låsa/Låsa upp DVD-skivan för spelning .....	206
Tona ned systemets teckenfönster .....	206
Program (ej för bild-CD/MP3/WMA-CD) ....	
.....	206-207
Välja OSD-språk .....	207
Skärmläckare – sätta på/stänga av .....	207
Insomning .....	207
DivX® VOD-registreringskod .....	207
Ljudinställningsmenyn .....	208-209
Analog utgång .....	208
Inställningar för digitalt ljud .....	208
Ljudläge .....	209
Högtalarinställningar .....	209
CD-uppsampling .....	209
Nattläge – sätta på/stänga av .....	209
Bildinställningsmenyn .....	210-212
TV-typ .....	210
TV-Skärm .....	210
Progressiv sätta på/stänga av .....	211
Bildinställning .....	211-212
Växla YUV/RGB .....	212
Inställningssidan .....	213-215
Ställa in språk för ljud, textremsa och	
skivmeny .....	213
Begränsa uppspelning genom att ställa in	
föräldrarnivå .....	213-214
Uppspelningskontroll (PBC – Playback	
Control) .....	214
MP3/JPEG Navigator .....	214
Ändra lösenord .....	215
Ställa in DivX-textremsan .....	215
Återställa originalinställningarna .....	215

#### Ljud- och volymkontroller

Ställa in högtalarkanalerna .....	216
Välja surroundljud .....	217
Välja digitala ljudeffekter .....	217
Volymkontroll .....	217

#### Felsökning .....

#### Tekniska specifikationer .....

#### Ordlista .....

Svenska



## Allmän information

### Medföljande tillbehör

Fjärrkontroll och två  
batterier

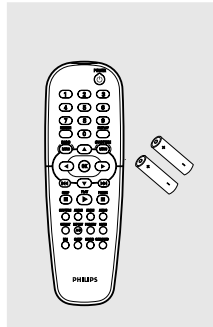

### Information om skötsel och säkerhet

- **Spänningen i nätuttaget**
  - När DVD-spelaren är i standby-läge förbrukar den fortfarande viss ström. För att koppla bort spelaren helt från elnätet ska stickproppen dras ur vägguttaget.
- **Undvik höga temperaturer, fukt, vatten och damm**
  - Utsätt inte anläggningen, batterier eller skivor för fukt, regn, sand eller överdriven värme (från element eller direkt solljus). Håll alltid skivfacken stängda för att undvika damm på linsen.
- **Undvik problem med kondensation**
  - Linsen kan imma igen om spelaren snabbt flyttas från kyla till värme, vilket gör att det inte går att spela skivor. Låt spelaren stå i den varma omgivningen tills fukten dunstar.

- **Täpp inte till ventilationsöppningarna**
  - Använd inte DVD-spelaren om den är placerad i en helt sluten kapsling, se till att det finns ca. 10 cm (4 tum) fritt utrymme runt hela spelaren så att ventilationen blir tillräcklig.

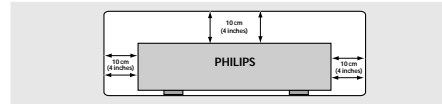

- **Skötsel av höljet**
  - Använd en mjuk trasa, lätt fuktad med en mild rengöringslösning. Använd inte lösningar som innehåller alkohol, sprit, ammoniak eller slipmedel.
- **Hitta en lämplig placering**
  - Ställ spelaren på en plan, hård och stabil yta.
- **Skötsel av skivor**
  - För att rengöra en CD-skiva ska du torka av den i rät linje från mitten ut mot kanten, med en mjuk, luddfri trasa. Använd inte rengöringsmedel, eftersom de kan skada skivan!
  - Skriv bara på etikettsidan på CDR(W)-skivor och endast med en mjuk filtpenna.
  - Håll skivan i kanten, rör inte ytan.



Svenska



## Anslutningar

### Ansluta TV

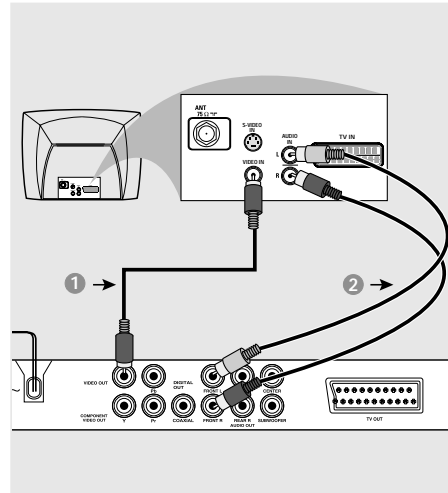
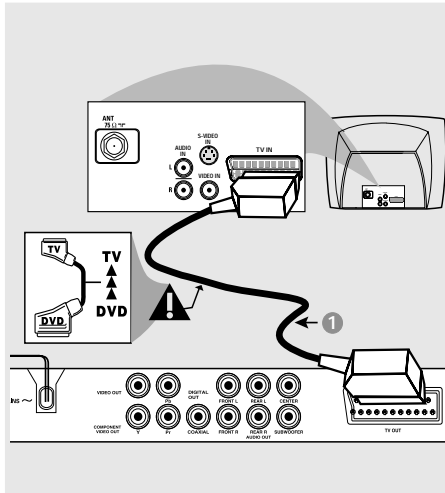

#### VIKTIGT!

- Du behöver bara göra en enda av de alternativa anslutningarna nedan. Vilken du ska välja beror på vad din TV klarar av.
- Anslut DVD-spelaren direkt till TV-apparaten.
- Med SCART-anslutning kan du använda funktionerna hos både Audio och Video i DVD-spelaren.

#### Använda SCART-uttag

- Använd SCART-kabeln (svart) för att ansluta DVD-spelarens SCART-jack (TV OUT) till kontakten (TV IN) på TV:n (kabel medföljer ej).

#### Praktiskt tips:

- Se till att den ände på SCART-kabeln som är markerad med texten "TV" ansluts till TV:n och änden med markeringen "DVD" till DVD-spelaren.

#### Använda kompositvideouttag (CVBS)

- 1 Använd kompositvideokabeln för att ansluta DVD-spelarens uttag CVBS (VIDEO OUT) till motsvarande ingång (kan även vara märkt A/V In, Video In, Composite eller Baseband) på TV:n (kabel medföljer ej).
- 2 Om du vill höra ljudet från denna DVD-spelare genom TV:n, använd då audiokablarna (vit/röd) för att ansluta [FRAM (L/R)]-jacken på DVD-spelaren till motsvarande AUDIO IN-jack på TV:n (kabel medföljer ej).

Svenska



## Anslutningar

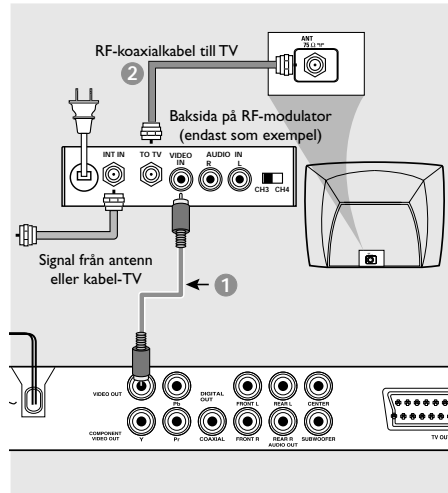
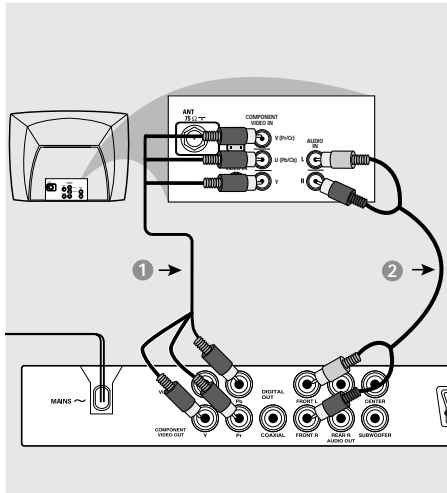

### VIKTIGT!

– Videokvaliteten för progressiv avsökning är endast möjlig när Y Pb Pr används och dessutom krävs en TV med progressiv avsökning.

#### Använda Component Video-jack (YPbPr)

- 1 Använd component video-kablarna (röd/ blå/ grön) till att ansluta DVD-spelarens YPbPr-jack till motsvarande Component video ingångsjack (eller märkta som YPbPr eller YUV) på TV:n (kabel medföljer ej).
- 2 Om du vill höra ljudet från denna DVD-spelare genom TV:n, använd då audiokablarna (vit/röd) för att ansluta [FRAM (L/R)]-jacken på DVD-spelaren till motsvarande AUDIO IN-jack på TV:n (kabel medföljer ej).
- 3 Läs vidare på sidan 196 om du vill veta mer om progressiv avsökning.

### VIKTIGT!

– Om din TV bara har en enkel antenningång (eller den är märkt med "75 ohm" eller "RF In") behöver du en RF-modulator för att kunna se DVD-skivor på TV:n. Prata med en elektronikbutik eller kontakta Philips för närmare information om var man kan köpa en RF-modulator och hur de fungerar.

#### Använda en RF-modulator (tillbehör)

- 1 Använd kompositvideokabeln (gul) för att ansluta DVD-spelarens VIDEO OUT-utgång till videoingången på RF-modulatorn.
- 2 Använd RF-koaxialkabeln (medföljer ej) för att ansluta RF-modulatorn till din TV:s RF-ingång.



## Anslutningar

### Ansluta nätsladden

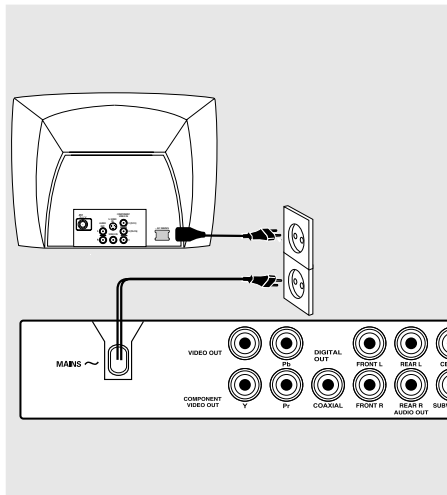

### Tilläggsfunktion : Ansluta till en flerkanalsmottagare

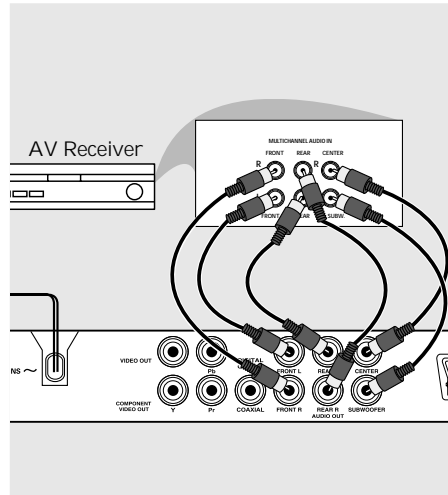

När allting är korrekt anslutet, sätt i nätsladdens stickpropp i vägguttaget. Man får aldrig göra eller ändra anslutningar med strömmen på.

När det inte sitter någon skiva i DVD-spelaren, tryck **STANDBY ON** på DVD-spelarens framsida. texten "NO DISC" kan komma att visas på displayen.



### I mottagaren finns en Dolby Digital- eller DTS-dekoder

- 1 Välj en av videoanslutningarna (CVBS VIDEO IN, S-VIDEO IN, COMPONENT VIDEO IN, SCART), beroende på de valmöjligheter som finns på TV:n.
- 2 Anslut den vänstra och högra ljudutgången för de främre och bakre högtalarna till motsvarande kontakter på mottagaren (kabel medföljer ej).
- 3 Anslut ljudutgången för centerhögtalaren och subwoofern till motsvarande ingångar på mottagaren (kabel medföljer ej).
- 4 Ställ in DVD-spelarens analoga utgång för flerkanalsåtergivning så att du kan spela DVD-skivor inspelade med flera kanaler. (se sidan 208 "Analog utgången").

*Praktiskt tips:*  
– Om det finns en förstärkare i subwoofern ska anslutningen ske direkt till subwoofern.

Svenska





## Anslutningar

### Tilläggs möjlighet : Ansluta till ljudanläggning

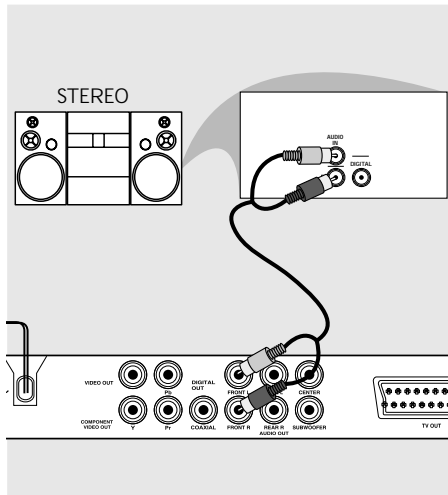

### Tilläggs möjlighet : Ansluta till Digital AV-mottagare

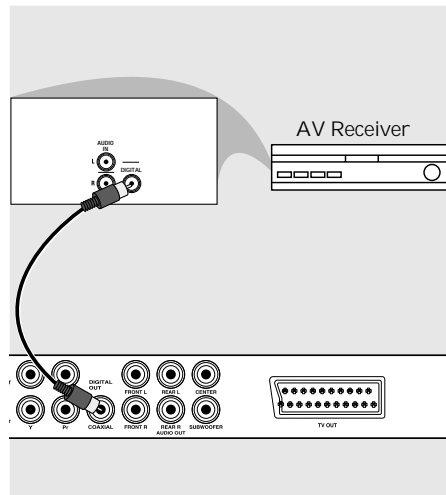

#### Stereon har Dolby Pro Logic- eller Right / Left Audio In-jack

- 1 Välj en av videoanslutningarna (CVBS VIDEO IN, COMPONENT VIDEO IN, SCART), beroende på de valmöjligheter som finns på TV:n.
- 2 Använd audiokablarna (vit/röd) till att ansluta [FRAM (L/R)]-jacken på DVD-spelaren till motsvarande AUDIO IN-jack på stereoutrustningen (kabel medföljer ej).

#### Mottagaren har en PCM-, Dolby Digital- eller MPEG2-avkodare

- 1 Välj en av videoanslutningarna (CVBS VIDEO IN, COMPONENT VIDEO IN, SCART), beroende på de valmöjligheter som finns på TV:n.
- 2 Anslut den digitala ljudutgången ("COAXIAL") på DVD-spelaren till den digitala ljudutgången på din receiver (kabel medföljer ej).
- 3 Innan du börjar använda utrustningen, ställ in DIGITAL OUTPUT enligt ljudanslutningen. (Se sidan 208, "Digital Utgång")

#### Praktiskt tips:

- Om ljudformatet på den digitala utgången inte stämmer överens med vad din receiver kan hantera, kommer receivern antingen att avge ett starkt, illalätande ljud, eller inget ljud alls.



## Funktionsöversikt

### Framsida och baksida

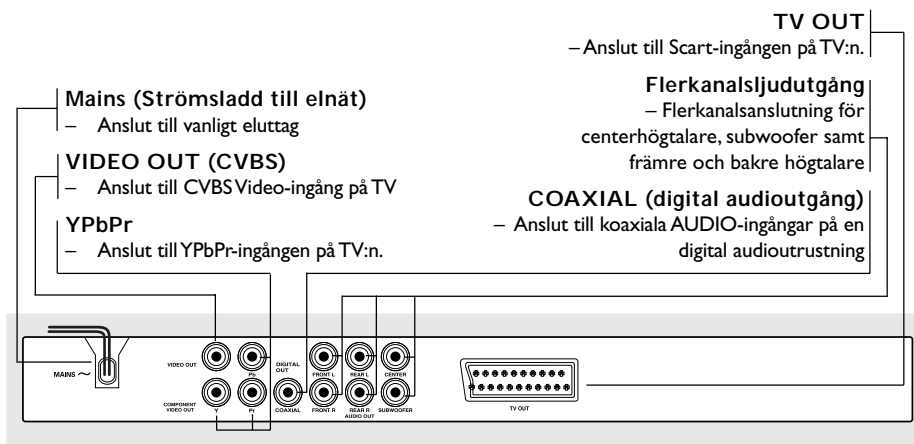
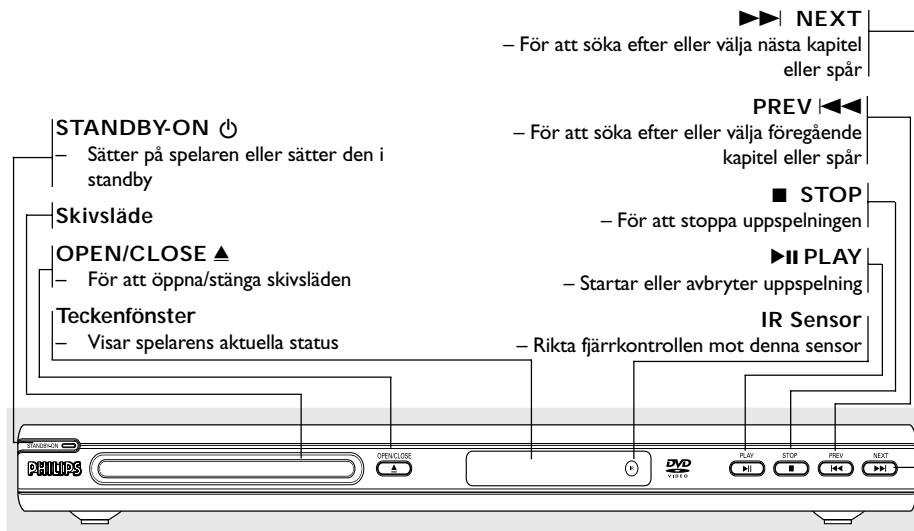

Svenska

**Varning:** Rör inte de inre stiften i uttagen på baksidan. Statisk elektricitet kan orsaka bestående skador på spelaren.





## Funktionsöversikt

### Fjärrkontroll

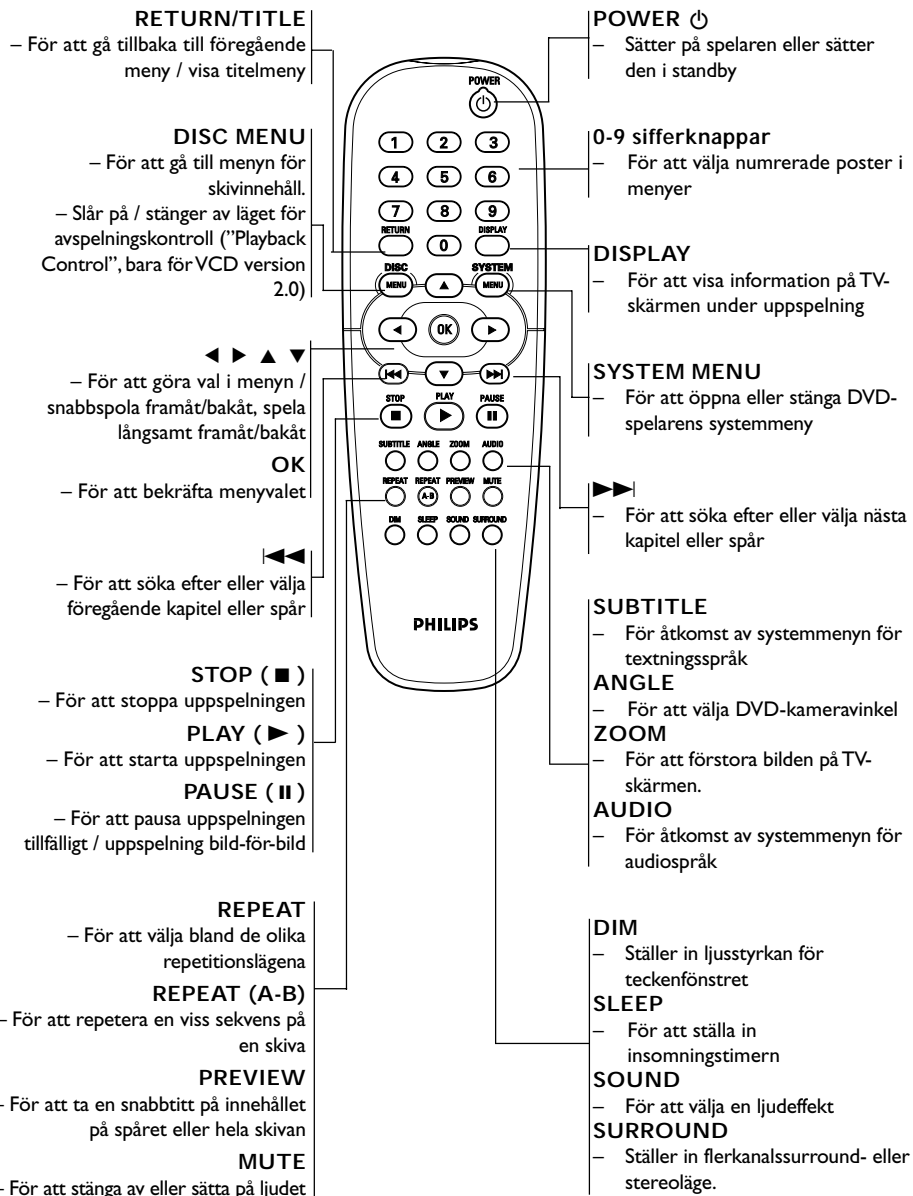

Svenska

**Praktiskt tips:**  
Tryck "STOP" under cirka 2 sekunder för att ÖPPNA eller STÄNGA skivslåden.



## Komma igång

### Steg 1: Sätta i batterierna i fjärrkontrollen

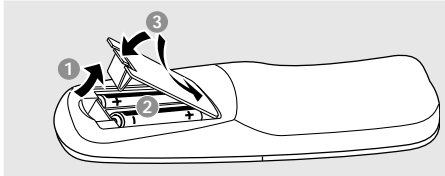

- 1 Öppna batteriluckan.
- 2 Sätt i två batterier av typ R06 eller AA. Följ markeringarna (+ -) inuti facket.
- 3 Stäng luckan.

### Använda fjärrkontrollen för att kontrollera spelaren

- 1 Rikta fjärrkontrollen direkt mot fjärrkontrollsensorn (IR) på spelarens framsida.
- 2 Placera inga föremål mellan fjärrkontrollen och DVD-spelaren medan denna styrs med fjärrkontrollen.

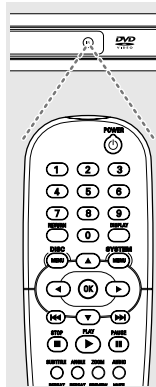

### WARNING!

- Ta ut batterierna om de är förbrukade eller om fjärrkontrollen inte ska användas under en längre tid.
- Använd inte gamla och nya eller olika sorters batterier samtidigt.
- Batterier innehåller kemiska ämnen och bör därför lämnas till batteriinsamling när de är förbrukade.

### Steg 2: Ställa in TV:n

#### VIKTIGT!

Se till att du har gjort alla anslutningar som behövs. (Se sidorna 189-190 "Ansluta TV").

- 1 Sätt på TV:n och ställ in den på korrekt videoingångskanal. Bakgrundsbilden för Philips DVD visas på TV-skärmen.
- 2 Vanligtvis ligger denna kanal mellan de lägsta och de högsta kanalerna och kan heta FRONT, A/V IN eller VIDEO. Se bruksanvisningen för din TV för närmare information.  
→ Eller gå till kanal 1 på din TV och tryck sedan på knappen för att gå till lägre kanal upprepade gånger tills du får fram videoingångskanalen.  
→ Eller så har TV-apparatens fjärrkontroll en knapp eller omkopplare för att välja mellan olika videolägen.
- 3 Om du använder extern utrustning (exempelvis ljudanläggning eller receiver), sätt på den och välj den ingång där DVD-spelaren är ansluten. Se bruksanvisningen för utrustningen för närmare information.



## Komma igång

Konfigurera funktionen för progressiv avsökning (endast för TV-apparater med progressiv avsökning)

Skärmar med progressiv avsökning ger dubbelt så många bildrutor per sekund som de med linjesprängsavsökning (vanliga TV-system). Eftersom antalet linjer nästan dubblas ger progressiv avsökning högre bildupplösning och bättre bildkvalitet.

### VIKTIGT!

Innan du aktiverar den progressiva avsökningsfunktionen måste du se till att:

- 1) Din TV kan användas med progressiva signaler - du behöver en TV med progressiv avsökning.
  - 2) Du har anslutit DVD-spelaren till TV:n med Y Pb Pr (se sidan 190).
- 1 Slå på TV:n.
  - 2 Stäng av TV:ns progressiva avsökningsläge eller slå på linjesprängsläget (läs mer i handboken till TV:n).
  - 3 Slå på DVD-spelaren genom att trycka på **POWER** på fjärrkontrollen.
  - 4 Välj rätt kanal för videoingång på TV:n (Se sidan 195).  
→ Bakgrundsbilden för DVD:n visas på TV-skärmen.
  - 5 Tryck på **SYSTEM MENU**.
  - 6 Tryck på ► flera gånger tills du väljer {VIDEO SETUP PAGE} (VIDEOINSTÄLLNING).

Svenska

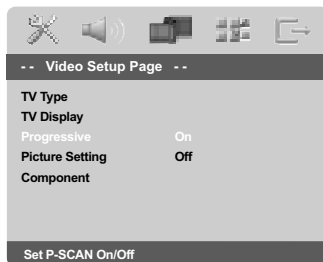

- 7 Välj {ON} (på) för alternativet {PROGRESSIVE} (progressivt) och bekräfta genom att välja **OK**.  
→ Instruktionsmenyn visas.

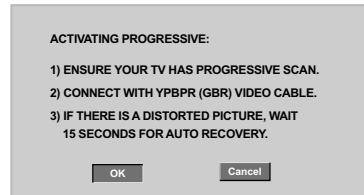

- 8 Tryck på ◀ så att menyn **OK** markeras och bekräfta genom att trycka på **OK**.

Det visas ett varningsmeddelande på TV:n tills du aktiverar läget för progressiv avsökning på TV:n.

- 9 Aktivera TV:ns progressiva avsökningsläge (läs mer i handboken till TV:n).  
→ Meny nedan visas.

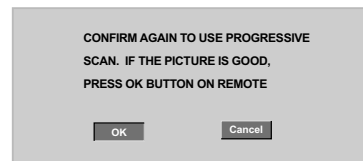

- 10 Tryck på ◀ så att menyn **OK** markeras och bekräfta genom att trycka på **OK**.  
→ Konfigurationen är nu klar och du kan börja njuta av den höga bildkvaliteten.

**TIPS:** Återgå till föregående meny genom att trycka på ◀.  
Stäng meny genom att trycka på **SYSTEM MENU**.



## Komma igång

Så här avaktiverar du progressiv avsökning manuellt

- Om varningsmeddelandet fortsätter att visas kan det bero på att den anslutna TV-apparaten inte kan användas för progressiva signaler, och att progressivt läge används av misstag. Du måste då återställa linjesprångsläget.
- 1 **Avaktivera** TV:ns läge för progressiv avsökning eller aktivera linjesprångsläget (läs mer om det här i handboken till TV:n).
- 2 Tryck på **OPEN/CLOSE** på DVD-spelaren så att skivfacket öppnas.
- 3 Tryck på "1" på den numeriska knappsatsen på fjärrkontrollen samtidigt i några sekunder.  
→ Den blå bakgrundsbilden för DVD:n visas på TV-skärmen.

Välja det färgsystem som passar din TV

Denna DVD-spelare är kompatibel med både NTSC och PAL. För att en DVD-skiva ska kunna spelas på denna DVD-spelare, måste färgsystemet för DVD-skivan, TV:n och DVD-spelaren stämma överens.

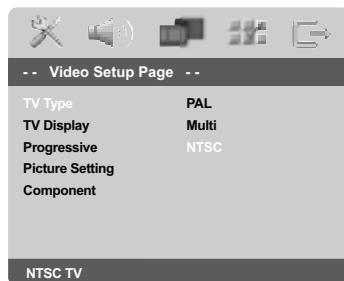

- 1 Tryck **SYSTEM MENU**.
- 2 Tryck på ► upprepade gånger för att välja {VIDEO SETUP PAGE} (VIDEOINSTÄLLNING).
- 3 Tryck på ▲▼ för att markera {TV TYPE} (TV-typ) och tryck på ►.

- 4 Tryck på ▲▼ så att ett av alternativen nedan markeras:

**PAL** – Välj detta läge om den anslutna TV:n följer PAL-systemet. Spelaren ändrar videosignalen för PAL-skivor och ger en utsignal i PAL-format.

**NTSC** – Välj detta läge om den anslutna TV:n följer NTSC-systemet. Spelaren ändrar videosignalen för PAL-skivor och ger en utsignal i NTSC-format.

**Multi** – Välj detta läge om den anslutna TV:n är kompatibel med både NTSC och PAL (multisystem). Formatet på utgången följer videosignalen på skivan.

- 5 Gör ditt val och tryck på **OK**.

**Praktiskt tips:**

- Innan du ändrar inställningen av TV-standard, se till att din TV stödjer den nya TV-standard.
- Om din TV inte visar en korrekt bild, vänta i 15 sekunder och låt den återställas automatiskt.



Svenska

**TIPS:** Återgå till föregående meny genom att trycka på ◀. Stäng menyn genom att trycka på **SYSTEM MENU**.



## Komma igång

### Steg 3: Ställa in önskade språkinställningar

Du kan välja dina egna språkinställningar. DVD-spelaren går automatiskt över till det valda språket när du sätter i en skiva.

#### Välja OSD-språk

Det inställda språket för systemmenyn ändras inte, oavsett vilka språk som är tillgängliga på den aktuella skivan.



- 1 Tryck **SYSTEM MENU**.
- 2 Tryck **▶** för att välja {GENERAL SETUP PAGE} (ALLMÄN INSTÄLLNING).
- 3 Tryck på **▲▼** för att markera {OSD LANGUAGE} (OSD-språk) och tryck på **▶**.
- 4 Tryck på **▲▼** för välj ett språk och tryck på **OK**.

Svenska

### Ställa in språk för ljud, textremsa och skivmeny

Du kan välja önskat språk eller ljudspår från språken för ljud, textning och skivmeny. Om språket inte finns på skivan, används istället skivans standardspråk.



- 1 Tryck **STOP** två gånger och tryck sedan **SYSTEM MENU**.
- 2 Tryck på **▶** upprepade gånger för att välja {PREFERENCE PAGE} (EGNA INSTÄLLNINGAR).
- 3 Tryck på **▲▼** så att ett av alternativen nedan markeras och tryck sedan på **▶**.
  - "Audio" [Ljudspråk (skivans ljudspår)]
  - "Subtitle" [Textremsa (skivans textremsa)]
  - "Disc Menu" [Skivmeny (skivans meny)]
- 4 Tryck på **▲▼** för välj ett språk och tryck på **OK**.

Om det språk du vill använda inte finns i listan väljer du {OTHERS} (Andra). Med hjälp av den sifferknappar (0-9) på fjärrkontrollen anger du den fyrsiffriga språkkoden 'XXXX' (se sidan 258 under Språkkod) och trycker på **OK** så att valet bekräftas.

- 5 Repetera steg 3~4 för övriga inställningar.

**TIPS:** Återgå till föregående meny genom att trycka på **◀**.  
Stäng menyn genom att trycka på **SYSTEM MENU**.



## Skivspelning

### VIKTIGT!

- Om förbudssymbolen (ø) visas på TV-skärmen när en knapp trycks ner, betyder det att funktionen inte går att använda för den aktuella skivan eller vid den aktuella tidpunkten.
- Beroende på DVD-skivan eller VIDEO CD-skivan kan det hända att vissa funktioner fungerar annorlunda eller har begränsningar.
- Tryck inte på skivfacket och lägg inte några andra föremål än skivor i skivfacket. Om man gör något av detta kan det skada skivspelaren.

### Skivor som går att spela

Din DVD-spelare kommer att spela:

- Skivor:
  - Digital Video Disc (DVD-skivor)
  - Video CD (VCD-skivor)
  - Super Video CD (SVCD-skivor)
  - Super Audio CD (SACD-skivor)
  - Gefinaliseerde digitale opneembare [heropneembare] videodisks (DVD+R[W])
  - Compact Disc (CD-skivor)
  - MP3/WMA-skivor, Bildfiler (Kodak, JPEG) på CD-R[W]:
    - JPEG/ISO 9660-format.
    - Maximalt 30 teckens visning.
    - Samplingsfrekvenser som stöds: 32 kHz, 44,1 kHz, 48 kHz (MPEG-1) 16 kHz, 22,05 kHz, 24 kHz (MPEG-2)
    - Bithastigheter som stöds: 32~256 kbps (MPEG-1), 8~160 kbps (MPEG-2) variabel bithastighet
  - MPEG-4-skiva på CD-R(W):
    - "Simple profile"
    - "Advanced simple profile" (640-480)
  - DivX<sup>®</sup>-skiva på CD-R(W) och DVD+R(W):
    - DivX 3.11, 4.x och 5.x
    - Q-pel – exakt rörelsekompensation. GMC-uppspelning (Global Motion Compensation)



**TIPS:** De driftsanvisningar som beskrivs här är kanske inte möjliga för vissa skivor. Läs alltid de anvisningar som medföljer skivan.

### Regionkod

Skivor måste märkas för **ALLA** regioner eller **Region 2** för att de ska kunna spelas på denna spelare.



Det går inte att spela skivor som är märkta för andra regioner.



Leta efter nedanstående symboler på dina DVD-skivor.

### Nyttiga tips:

- Det är inte alltid möjligt att spela upp CD-R/RW och DVD-R/RW beroende på typ av skiva eller inspelningens egenskaper.
  - Om du har problem med att spela en viss skiva, ta bort skivan och försök med en annan.
- Felaktigt formaterade skivor går inte att spela på denna DVD-spelare.

### Spela skivor

- 1 Anslut DVD-spelarens och TV:s nätkablar (och varje ytterligare stereo eller AV-mottagare) till ett nätuttag.
- 2 Sätt på TV:n och ställ in den på korrekt videoingångskanal. (Se sidan 195 "Ställa in TV:n").
- 3 Tryck **STANDBY ON** på spelarens framsida. → Bakgrundsbilden för Philips DVD visas på TV-skärmen.
- 4 Tryck på knappen **OPEN/CLOSE** ▲ en gång för att öppna skivfacket och sätt i en skiva. Tryck sedan på samma knapp igen för att stänga facket. → Se till att etikettsidan är vänd uppåt. För dubbelsidiga skivor, ska du vända den sida du vill spela uppåt.
- 5 Uppspelningen startar automatiskt. Tryck på **PLAY** ► om den inte startar. → Om en skivmeny visas på TV:n, se nästa sida om "Använda skivmenyn". (Se sidorna 201). → Om skivan är låst via föräldrakontroll måste du mata in ditt sexsiffriga lösenord. (Se sidorna 215).

Svenska



## Skivspelning

### Knappar att använda för grundläggande uppspelning

#### Pausa uppspelning

- 1 Under spelning, tryck på **PAUSE** .  
→ Spelningen kommer att avbrytas och ljudet tystas.
- 2 För att återgå till normal spelning, tryck på **PLAY** .

#### Välja annat spår/kapitel

- Tryck på / eller använd sifferknapparna (0-9) för att mata in numret på spåret/kapitlet.  
→ Om REPEAT-funktionen (repetering) har valts och man trycker på / spelas samma spår/kapitel upp igen.

#### Snabbspola bakåt/framåt

- Tryck och håll ner / och tryck sedan **PLAY** för att återgå till normal uppspelning.  
→ Om du trycker en gång till på / under pågående sökning så ökar sökhastigheten.

#### Stoppa uppspelningen

- Tryck på .

### Välja olika funktioner för repetering/blandning

#### Repetering uppspelningsläge

- Medan en skiva spelas upp trycker du på **REPEAT** flera gånger för att ett välja uppspelningsläge.

#### CHAPTER (DVD)

- för att repetera uppspelningen av aktuellt kapitel.

#### TRACK/TITLE (CD/SVCD/VCD/DVD)

- för att repetera uppspelningen av aktuellt spår (CD/SVCD/VCD) /aktuell titel (DVD).

#### ALL

- för att repetera uppspelningen av hela skivan och alla programmerade spår.

#### Praktiskt tips:

- För VCD-skivor fungerar inte repetition om PBC-läget är aktivt.

#### Repetera ett avsnitt

- 1 När du spelar en skiva, tryck på **REPEAT A-B** på fjärrkontrollen vid stället där sekvensen börjar.
- 2 Tryck **REPEAT A-B** igen där du vill att repetitionssekvensen ska sluta.  
→ Punkt A och B kan bara ställas in inom samma kapitel/spår.  
→ Sekvensen spelas nu om och om igen.
- 3 Tryck **REPEAT A-B** för att lämna sekvensen.

**TIPS:** De driftsanvisningar som beskrivs här är kanske inte möjliga för vissa skivor.  
Läs alltid de anvisningar som medföljer skivan.



## Skivspelning

### Alternativ för video-uppspelning (DVD/VCD/SVCD)

#### Använda skivmenyn

Beroende på hur skivan är gjord kan det hända att en meny visas på TV-skärmen när du har satt i skivan.

#### För att välja en uppspelningsfunktion eller göra annat val

- Använd ◀ ▶ ▲ ▼ eller sifferknapparna (0-9) på fjärrkontrollen och tryck sedan ▶ för att starta uppspelningen.

#### För att öppna eller stänga meny

- Tryck **DISC MENU** på fjärrkontrollen.

### Zoom

Denna funktion låter dig förstora bilden på TV-skärmen och panorera över den förstörade bilden.

- 1 Medan en skiva spelas upp trycker du på **ZOOM** flera gånger för att välja en annan zoomfaktor.  
→ Använd knapparna ◀ ▶ ▲ ▼ för att titta på de övriga delarna av den zoomade bilden.  
→ Uppspelningen fortsätter.
- 2 Tryck på **ZOOM** upprepade gånger för att återgå till originalstorlek.

### Återuppta spelningen från stället där skivan senast stannades (DVD/VCD/CD)

Det går att återuppta spelningen av de senaste 5 skivorna, även om skivan har matats ut.

- Sätt i en av de senaste 5 skivorna.  
→ "LORD" visas.
- Tryck **PLAY ▶**, varpå skivan börjar spelas från det ställe där den stoppades senast.

#### För att ta bort återupptagning

- Tryck **STOP ■** igen i stoppläge.

#### Praktiskt tips:

– För vissa skivor går eventuellt inte återupptagning att använda.

### Slowmotion

- 1 Tryck på ▲ ▼ under uppspelning för att välja önskad hastighet: 1/2, 1/4, 1/8 eller 1/16 (bakåt eller framåt).  
→ Ljudet stängs av.
- 2 För att återgå till normal spelning, tryck på **PLAY ▶**.

#### Praktiskt tips:

– Det går inte att använda slowmotion baklänges för VCD/SVCD-skivor.

### Använda meny på skärmen

På skärmmenyn visas skivans uppspelningsinformation (till exempel titel- eller kapitelnummer, förfluten speltid, ljud/textningsspråk), ett antal funktioner som kan utföras utan att avbryta uppspelningen av skivan.

- 1 Medan skivan spelas upp trycker du på **DISPLAY**.  
→ En lista med tillgänglig skivinformation visas på TV-skärmen.

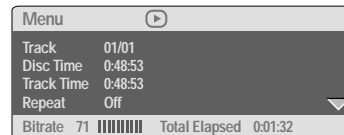
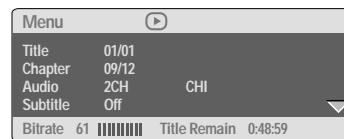

- 2 Tryck på ▲ ▼ när du vill visa informationen och tryck på **OK** när du vill få åtkomst till den.
- 3 Tryck på ▶ eller **OK** om du vill välja ett alternativ.
- 4 Med hjälp av den sifferknappar (0-9) kan du ange nummer/tid eller så kan du trycka på ▲ ▼ och göra ett val och sedan trycka på **OK** för att bekräfta.  
→ Uppspelningen ändras till den valda tiden eller till vald titel/kapitel/spår.

Svenska

**TIPS:** De driftsanvisningar som beskrivs här är kanske inte möjliga för vissa skivor. Läs alltid de anvisningar som medföljer skivan.





## Skivspelning

### Särskilda DVD-funktioner

#### Spela en titel

- 1 Tryck **DISC MENU**.  
→ Skivans titelmeny visas på TV-skärmen.
- 2 Använd knapparna **▲ ▼ ◀ ▶** eller sifferknapparna (0-9) för att välja ett uppspelningsalternativ.
- 3 Tryck **OK** för att bekräfta.

#### Kameravinkel

- Tryck **ANGLE** upprepade gånger för att välja önskad vinkel.

#### Ändra ljudspråk

- Tryck **AUDIO** upprepade gånger för att välja mellan olika ljudspråk.

#### Ändra ljudkanal För VCD

- Tryck **AUDIO** för att välja mellan de tillgängliga ljudkanalerna som finns på skivan (VÄNSTER MONO, HÖGER MONO eller MIX MONO eller STEREO).

#### Textremsor

- Tryck **SUBTITLE** upprepade gånger för att välja mellan de olika språken för textremsorna.

Svenska

### Särskilda VCD- och SVCD-funktioner

#### Uppspelningskontroll – PBC (Playback Control)

#### För VCD med funktionen PBC (Playback Control – uppspelningskontroll) – endast version 2.0

- Tryck i **DISC MENU** stoppläge för att växla mellan "PBC PÅ" och "PBC AV".  
→ Om du väljer "PBC PÅ" visas skivmenyn (om sådan finns) på TV:n.  
→ Använd **◀◀ / ▶▶** för att markera ditt val och använd sifferknapparna (0-9) för att välja ett uppspelningsalternativ.
- Om du trycker **RETURN/TITLE** under uppspelning återgår spelaren till menyskärmen (om PBC är på).

#### Om du vill hoppa över indexmenyn och börja spela upp direkt från början:

- Tryck på knappen **DISC MENU** på fjärrkontrollen i stoppläge för att stänga av funktionen.

#### Förhandsgranskning (DVD/VCD)

Funktionen förhandsgranskning låter dig förminska bilden för 6 spår tillräckligt för att visa dem på samma skärm.

- 1 Tryck **PREVIEW**.  
→ Menyn för förhandsgranskning visas på TV-skärmen.

#### Select Digest Type:

Title Digest  
Chapter Digest  
Title Interval  
Chapter Interval

(DVD-exempel)

#### Select Digest Type:

Track Digest  
Disc Interval  
Track Interval

(VCD-exempel)

**TIPS:** De driftsanvisningar som beskrivs här är kanske inte möjliga för vissa skivor. Läs alltid de anvisningar som medföljer skivan.



## Skivspelning

- Tryck på ▲▼ för att välja typ av förhandsgranskning (PREVIEW) och tryck sedan på OK.  
→ Bilden för de olika segmenten visas på skärmen.

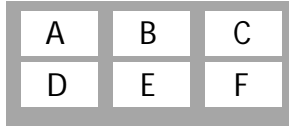

(exempel på visning av 6 småbilder)

- Tryck på ▲▼◀▶ för att välja ett spår och mata in ditt valda spårnummer med hjälp av sifferknapparna (0-9). Tryck sedan på OK.  
→ Uppspelningen startar automatiskt med det valda spåret.
- För CDDA (ljud-CD)  
→ Tryck på PREVIEW för att lyssna på de första 10 sekunderna av varje spår på skivan.

### Spela upp Super Audio CD-skivor (SACD)

Det finns tre typer av SACD-skivor: med enkelt eller dubbelt lager, samt hybridskivor. Hybridskivor innehåller både superljud-CD- och standardljud-CD-lager. Endast SACD-lagret kan användas för uppspelning i den här DVD-spelaren.

- Sätt i en SACD-skiva.  
→ Skivans meny visas på TV-skärmen.
- Uppspelningen startar automatiskt.  
→ Om SACD-skivan består av flerkanals- och stereospår har flerkanalsspåren prioritet vid uppspelning.  
→ Om du vill spela upp stereospår använder du knapparna ▲▼ till att välja från diskmenyn och trycker sedan på PLAY ▶.

*Praktiskt tips:*

- SURROUND-knappen kan inte användas för SACD-uppspelning. Du måste öppna diskmenyn för att kunna välja mellan flerkanals- och stereospår.
- Det går inte att programmera SACD-spår.

### Spela upp DivX-skivor

Den här DVD-spelaren har funktioner för uppspelning av DivX-filmer som du överför till CD-R/RW från din dator (se sid 207 om du vill ha mer information).

- Sätt in en DivX-skiva.  
→ Uppspelningen startar automatiskt. Tryck på PLAY ▶ om den inte startar.
- Om DivX-filmen innehåller extern textning, så visas textningsmenyn på TV-skärmen så att du kan välja.
- I det här fallet kan du slå på och av textningen genom att trycka på knappen SUBTITLE på fjärrkontrollen.
- Om det finns flerspråkig textning på en DivX-skiva kan du ändra textningspråk genom att trycka på knappen SUBTITLE under uppspelning.

*Praktiskt tips:*

- Textremfiler med följande filnamnställg (*.srt, .smi, .sub, .ssa, .ass*) kan användas, men visas inte på filnavigeringsmenyn.
- Textremens filnamn måste vara detsamma som filmens filnamn.

Svenska

**TIPS:** De driftsanvisningar som beskrivs här är kanske inte möjliga för vissa skivor. Läs alltid de anvisningar som medföljer skivan.



## Skivspelning

### Uppspelning av MP3/WMA/ MPEG-4/JPEG/Kodak Picture CD

#### VIKTIGT!

Du måste sätta på TV:n och ställa in korrekt kanal för videoingång (Se sidan 195, "Ställa in TV:n").

#### Allmän användning

- 1 Sätt i en skiva.  
→ Avläsningen av skivan kan ta över 30 sekunder, beroende på komplexiteten i mapp/fil-konfigurationen.  
→ Skivmenyn visas på TV-skärmen.
- 2 Uppspelningen startar automatiskt. Tryck på **PLAY** ► om den inte startar.

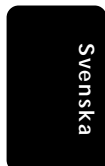
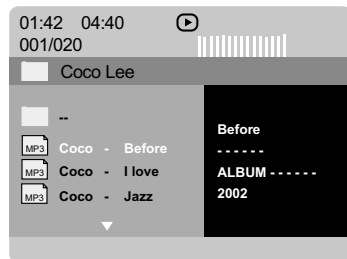

#### Välja en mapp och ett spår/fil

- 1 Tryck på ▲ ▼ för att välja en mapp och tryck **OK** för att öppna den.
  - 2 Tryck på ▲ ▼ för att markera ett val.
  - 3 Tryck på ◀◀ / ▶▶ för att gå till föregående/nästa sida.
  - 4 Tryck **OK** för att bekräfta.  
→ Uppspelningen/visningen startar från vald fil och fortsätter till slutet av mappen.
- Om du vill välja en annan mapp på den aktuella skivan trycker du på ◀ så att huvudmenyn visas, väljer genom att trycka på ▲ ▼ och bekräftar sedan valet genom att trycka på **OK**.

Under uppspelning kan du:

- Trycka ◀◀ / ▶▶ för att välja en annan titel/bild i aktuell mapp.
- Tryck på **REPEAT** upprepade gånger för att välja olika lägen för uppspelning/visning.  
→ **FOLDER** : spela alla filer i den valda mappen.  
→ **REPEAT ONE** (repetera en) : En enda fil spelas upp gång på gång/visas kontinuerligt.  
→ **REPEAT FOLDER** (repetera mapp) : Alla filer i en mapp spelas upp/visas gång på gång.  
→ **SHUFFLE** : Alla filer i aktuell mapp spelas upp/visas i slumpvis ordning.
- Trycka || om du vill göra en paus i uppspelningen.

#### Praktiskt tips:

- Det går inte alltid att spela upp vissa MP3/WMA/JPEG/DivX/MPEG-4-skivor beroende på konfiguration och egenskaper hos skivan eller inspelningen.
- Det är normalt att det inträffar enstaka "hopp" när du lyssnar på dina MP3/WMA-skivor.
- Det är normalt att det ibland inträffar tillfällig pixlering under uppspelning av MPEG-4/DivX. Det beror på att det digitala innehållet är så tydligt vid nedladdning från Internet.
- För multi-session-skivor med olika format, kommer bara den första sessionen att vara tillgänglig.

**TIPS:** De driftsanvisningar som beskrivs här är kanske inte möjliga för vissa skivor. Läs alltid de anvisningar som medföljer skivan.





## Skivspelning

### Specialfunktioner för bildskivor

#### VIKTIGT!

Du måste sätta på TV:n och ställa in korrekt kanal för videoingång (Se sidan 195, "Ställa in TV:n").

- Sätt in en bildskiva (Kodak Picture CD, JPEG).  
→ För en Kodak-skiva startar bildspelet.  
→ För en JPEG-skiva visas bildmenyn på TV-skärmen. Starta uppspelning av bildspelet genom att trycka på ►.

#### Förhandsgranskning (JPEG)

Denna funktion visar dig innehållet i aktuell mapp eller på hela skivan.

- 1 Tryck på knappen **STOP** under visning av JPEG-bilder.  
→ Förhandsgranskning med 12 bilder i litet format visas på TV-skärmen.



- 2 Tryck på knappen ◀◀◀ / ▶▶▶ för att visa bilderna på nästa eller föregående sida.
- 3 Tryck på knapparna ◀ ▶ ▲ ▼ för att markera någon av bilderna och tryck på knappen **OK** för att starta visningen.
- 4 Tryck på **DISC MENU** för att gå till menyn för bild-CD.

#### Zoom

- 1 Medan en skiva spelas upp trycker du på **ZOOM** flera gånger för att välja en annan zoomfaktor.
- 2 Använd knapparna ◀ ▶ ▲ ▼ för att titta på den zoomade bilden.

#### Bildvisning med flera olika vinklar

- Tryck på ◀ ▶ ▲ ▼ under bildvisning för att rotera bilden på TV-skärmen.  
Knappen ▲: Vänd bilden vertikalt.  
Knappen ▼: Vänd bilden horisontellt.  
Knappen ◀: Roterar bilden moturs.  
Knappen ▶: Roterar bilden medurs.

#### Olika effekter

- Tryck på knappen **ANGLE** upprepade gånger för att välja olika effekter.  
→ Olika effekter visas längst upp till vänster på TV-skärmen.

#### Spela upp MP3/WMA-musik och JPEG-bilder samtidigt

- 1 Sätt in en MP3/WMA-skiva som innehåller musik och bilder.  
→ Skivans meny visas på TV-skärmen.
- 2 Välj ett MP3/WMA-spår.
- 3 Under uppspelningen av MP3/WMA-musiken väljer du en bildmapp på TV-skärmen och trycker på **PLAY** ►.  
→ Bildfilerna i mappen visas i tur och ordning.
- 4 För att avsluta samtidig visning/uppspelning, tryck på ■ följt av **DISC MENU**.

#### Praktiskt tips:

– Vissa filer på Kodak- eller JPEG-skivor kan bli förvrängda under visning på grund av skivans konfiguration och egenskaper.

Svenska

**TIPS:** De driftsanvisningar som beskrivs här är kanske inte möjliga för vissa skivor. Läs alltid de anvisningar som medföljer skivan.



## Alternativ i menyn Systeminställningar

Denna DVD-inställning görs via TV:n och låter dig anpassa DVD-spelaren efter dina egna önskemål.

### Menyn Allmänna inställningar

- 1 Tryck på **SYSTEM MENU** i skivläge.
- 2 Tryck på **◀▶** för att välja {GENERAL SETUP PAGE} (ALLMÄN INSTÄLLNING).
- 3 Tryck på **OK** för att bekräfta.

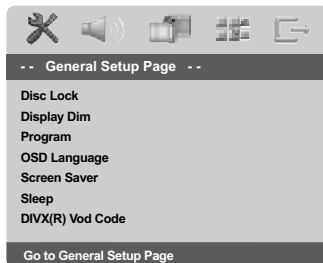

### Låsa/Låsa upp DVD-skivan för spelning

Inte alla DVD:er är klassade eller kodade av skivtillverkaren. Du kan förhindra att en viss DVD-skiva spelas genom att spärra eller öppna DVD: n, oberoende av hur den klassats. DVD-spelaren kan komma ihåg inställningar för 40 skivor.

- 1 Under 'ALLMÄN INSTÄLLNING' trycker du på **▲▼** för att markera {DISC LOCK} (Skivlås) och trycker sedan på **▶**.

#### LOCK (Lås)

Välj alternativet om du vill spärra uppspelning av den aktuella skivan. Vid påföljande uppspelningar av skivan fordras att ett sexsiffrigt lösenord anges. Standardlösenordet är '136 900' (se sidan 215, "Ändra lösenordet").

#### UNLOCK (Lås Upp)

Välj alternativet om du vill låsa upp skivan och tillåta uppspelning utan lösenord.

- 2 Välj en inställning genom att trycka på **▲▼** och bekräfta valet genom att trycka på **OK**.

**TIPS:** Återgå till föregående meny genom att trycka på **◀**.  
Stäng menyn genom att trycka på **SYSTEM MENU**.

### Tona ned systemets teckenfönster

Du kan välja olika nivåer av ljusstyrka för teckenfönstret.

- 1 Under 'ALLMÄN INSTÄLLNING' trycker du på **▲▼** för att markera {DISPLAY DIM} (Skärmstorlek) och trycker sedan på **▶**.

**100%** – full ljusstyrka.

**70%** – normal ljusstyrka.

**40%** – svag ljusstyrka

- 2 Välj en inställning genom att trycka på **▲▼** och bekräfta valet genom att trycka på **OK**.

### Program (ej för bild-CD/MP3/WMA-CD)

Du kan spela upp innehållet på skivan i den ordning du önskar genom att programmera turordningen för spår som ska spelas upp. Upp till **20** spår kan lagras.

- 1 Under 'ALLMÄN INSTÄLLNING' trycker du på **▲▼** så att {PROGRAM} markeras och trycker sedan på **▶** för att markera {INPUT MENU} (Ingångsmeny).

- 2 Tryck på **OK** för att bekräfta.

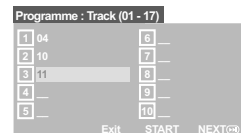

### Mata in ditt favorit spår/kapitel

- 3 Mata in ett giltigt spår-/kapitelnummer genom att använda **sifferknapparna (0-9)**.
- 4 Använd knapparna **◀▶▲▼** för att flytta markören till nästa önskade position.  
→ Om spår-/kapitelnumret är större än tio, tryck på knappen **▶▶▶** för att öppna nästa sida och fortsätt programmera eller  
→ Använd knapparna **◀▶▲▼** för att markera knappen {NEXT} (Nästa). Tryck sedan på **OK**.
- 5 Upprepa stegen 3~4 om du vill ange fler spår- eller kapitelnummer.



## Alternativ i menyn Systeminställningar

### Ta bort ett spår/kapitel

- 6 Använd knapparna ◀▶▲▼ för att flytta markören till det spår /kapitel du vill ta bort.
- 7 Tryck på **OK** för att ta bort spåret/kapitel från programmet.

### Uppspelning av spåren

- 8 När programmeringen är klar, använd knapparna ◀▶▲▼ för att flytta markören till knappen {START} och tryck på **OK**.  
→ DVD-spelaren spelar de valda spåren i den programmerade ordningsföljden.

### Lämna programuppspelningen

- 9 Använd knapparna ◀▶▲▼ i menyn "Program" för att flytta markören till knappen {EXIT} (Lämna) och tryck på **OK**.

### Välja OSD-språk

Menyn innehåller olika språkalternativ för visning av språk på skärmen. Mer information finns på sidan 198.

### Skärmläckare – sätta på/stänga av

Skärmläckaren bidrar till att minska slitaget på TV-skärmen.

- 1 Under 'ALLMÄN INSTÄLLNING' trycker du på ▲▼ för att markera {SCREEN SAVER} (Skärmläckare) och trycker sedan på ▶.

#### ON (PÅ)

Välj alternativet om du vill stänga av TV-skärmen när uppspelning stoppas eller pauseras längre tid än 15 minuter.

#### OFF (AV)

Skärmläckaren aktiveras ej.

- 2 Välj en inställning genom att trycka på ▲▼ och bekräfta valet genom att trycka på **OK**.

### Insomning

Med insomningsfunktionen kan du stänga av DVD-spelaren automatiskt enligt en förinställd tid.

- 1 Under 'ALLMÄN INSTÄLLNING' trycker du på ▲▼ för att markera {SLEEP} (Insomning) och trycker sedan på ▶.

#### 15 Mins (minuter)

Stänga av DVD-spelaren efter 15 minuter.

#### 30 Mins (minuter)

Stänga av DVD-spelaren efter 30 minuter.

#### 45 Mins (minuter)

Stänga av DVD-spelaren efter 45 minuter.

#### 60 Mins (minuter)

Stänga av DVD-spelaren efter 60 minuter.

#### OFF (AV)

Stänga av sömnfunktionen.

- 2 Välj en inställning genom att trycka på ▲▼ och bekräfta valet genom att trycka på **OK**.

### DivX® VOD-registreringskod

Philips tillhandahåller DivX® VOD-registreringskoden (Video On Demand) som gör det möjligt att hyra och köpa videofilmer med hjälp av DivX® VOD-tjänsten. Mer information finns på [www.divx.com/vod](http://www.divx.com/vod).

- 1 Under 'ALLMÄN INSTÄLLNING' trycker du på ▲▼ för att markera {DIVX(R) VOD CODE} och trycker sedan på ▶.  
→ Registreringskoden visas.
- 2 Avsluta genom att trycka på **OK**.
- 3 Använd registreringskoden om du vill köpa eller hyra videofilmer från DivX® VOD-tjänsten på [www.divx.com/vod](http://www.divx.com/vod). Följ anvisningarna och hämta videofilmen till en CD-R/RW-skiva så kan du spela den i det här DVD-systemet.

#### Praktiskt tips:

- De videofilmer som du hämtar från DivX® VOD kan endast spelas i det här DVD-systemet.
- Tidssökningsfunktionen fungerar inte vid DivX®-filmuppspelning.

**TIPS:** Återgå till föregående meny genom att trycka på ◀.  
Stäng menyn genom att trycka på **SYSTEM MENU**.



## Alternativ i menyn Systeminställningar

### Ljudinställningsmenyn

- 1 Tryck på **SYSTEM MENU** i skivläge.
- 2 Tryck på **◀▶** för att välja {AUDIO SETUP PAGE} ({LJUDINSTÄLLNING}).
- 3 Tryck på **OK** för att bekräfta.

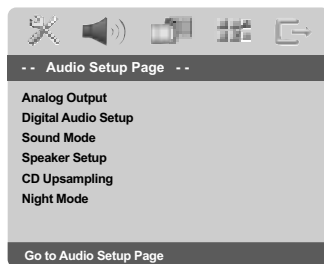

### Analog utgång

Ställ in Analog utgång så den passar din DVD-spelaren uppspelningsmöjligheter. Denna funktion kan även nås via knappen **SURROUND** på fjärrkontrollen.

- 1 Under 'LJUDINSTÄLLNING' trycker du på **▲▼** för att markera {ANALOG OUTPUT} (Analog Utgång) och trycker sedan på **▶**.

#### STEREO

Välj detta alternativ för att ändra kanalutgången till stereo, vilket ger ljud från endast de två fronthögtalarna och subwoofern.

#### LT/RT

Välj detta alternativ om din DVD-spelare är ansluten till en Dolby Pro Logic-dekoder.

#### V SURR

Låter DVD-spelaren använda virtuellt surroundljud.

#### MULTI-CHANNEL (Multikanal)

Välj detta alternativ för att aktivera Multichannel-utgång.

- 2 Välj en inställning genom att trycka på **▲▼** och bekräfta valet genom att trycka på **OK**.

### Inställningar för digitalt ljud

Alternativen för Inställningar för digitalt ljud är: 'Digital Output' (digital utgång) och 'LPCM Output' (LPCM-utgång).

- 1 Under 'LJUDINSTÄLLNING' trycker du på **▲▼** för att markera {DIGITAL AUDIO SETUP} (Inställningar för digitalt ljud) och trycker sedan på **▶**.
- 2 Tryck på knapparna **▲▼** för att markera ett alternativ.
- 3 Gå till undermenyn genom att trycka på knappen **▶**.
- 4 Välj en inställning genom att trycka på **▲▼** och bekräfta valet genom att trycka på **OK**.

### Digital utgång

Ställ in Digital utgång enligt anslutningarna för din ljudutrustning (tilläggsomöjlighet).

→ **Off** (av): Stäng av den digitala utgången.

→ **All** (Alle): Om du har anslutit DIGITAL AUDIO OUT till en flerkanals dekoder/motagare.

→ **PCM Only** (Enbart PCM): Bara om mottagaren inte kan avkoda flerkanalsaudio.

#### Praktiskt tips:

– Om DIGITAL UTG är satt till ALLA, går inga ljudinställningar förutom MUTE (avstängning av ljud) att använda.

### LPCM-utgång

Om du ansluter DVD-spelaren till en PCM-kompatibel receiver via de digitala uttagen, exempelvis koaxialuttaget, kan du behöva välja LPCM-UTGÅNG. Skivor spelas in med en viss samplingshastighet. Ju högre samplingshastighet, desto bättre ljudkvalitet.

→ **48kHz**: Uppspelning av skiva inspelad med samplingshastigheten 48 kHz.

→ **96kHz**: En skiva som har spelats in med samplingsfrekvensen 96 kHz kan endast spelas upp i stereo-klassiskt[flat] läge.

#### Praktiskt tips:

– "LPCM Output" kan bara väljas när "PCM Only" (endast PCM) är aktiverat.

**TIPS:** Återgå till föregående meny genom att trycka på **◀**.  
Stäng menyn genom att trycka på **SYSTEM MENU**.



## Alternativ i menyn Systeminställningar

### Ljudläge

De alternativ som finns i Sound Mode Setup (inställningar för ljudläge) är: 'Equalizer' (Frekvenskorrigerig) och '3D'.

- 1 Under 'LJUDINSTÄLLNING' trycker du på ▲ ▼ för att markera {SOUND MODE} (Ljudläge) och trycker sedan på ►.
- 2 Tryck på knapparna ▲ ▼ för att markera ett alternativ.
- 3 Gå till undermenyn genom att trycka på knappen ►.
- 4 Välj en inställning genom att trycka på ▲ ▼ och bekräfta valet genom att trycka på OK.

### Frekvenskorrigerig

Välj ett ljudläge ("Sound Mode") som passar den typ av musik du spelar. Dessa förhandsinställda ljudlägen justerar frekvensbanden för ljudet för att förstärka känslan i din favoritmusik.

- För ljudskivor; klassiskt, jazz, rock och digitalt
- För videaskivor; drama, konsert, action och science-fiction

### 3D

Den här funktionen erbjuder en virtuell upplevelse med surroundljud med bara två högtalare.

- Av, vardagsrum, hall, arena och kyrka

### Högtalarinställningar

På den här menyn kan du göra inställningar för ljudutgångarna så att högtalarsystemet kan återge ett surroundljud av hög kvalitet. Mer information hittar du på sidan 216-217.

### CD-uppsampling

Med den här funktionen kan du konvertera musik-CD till en högre samplingsfrekvens med hjälp av sofistikerad digital signalbearbetning och på så sätt få bättre ljudkvalitet.

- 1 Under 'LJUDINSTÄLLNING' trycker du på ▲ ▼ för att markera {CD UPSAMPLING} och trycker sedan på ►.

#### OFF (AV)

Välj alternativet om du vill avaktivera CD-uppsampling.

#### 88.2 kHz (X2)

Välj alternativet om du vill konvertera samplingsfrekvensen för CD-skivan till det dubbla.

#### 176.4 kHz (X4)

Välj alternativet om du vill konvertera samplingsfrekvensen för CD-skivan till det fyrdubbla.

- 2 Välj en inställning genom att trycka på ▲ ▼ och bekräfta valet genom att trycka på OK.

#### Praktiskt tips:

- CD-uppsamlingsfunktionen gäller endast stereoljudinställningen.

### Nattläge – sätta på/stänga av

När nattläge är aktiverat dämpas höga ljudstyrkor och svaga ljudstyrkor förstärks till hörbar nivå. Det är användbart när du vill titta på din favoritactionfilm nattetid utan att störa andra.

- 1 Under 'LJUDINSTÄLLNING' trycker du på ▲ ▼ för att markera {NIGHT MODE} (Nattläge) och trycker sedan på ►.

#### ON (PÅ)

Välj detta alternativ för att jämna ut ljudvolymen. Denna funktion går endast att använda för filmer med Dolby Digital-läge.

#### OFF (AV)

Välj detta alternativ när du vill uppleva surroundljudet i dess fullständiga dynamiska omfång.

- 2 Välj en inställning genom att trycka på ▲ ▼ och bekräfta valet genom att trycka på OK.

**TIPS:** Återgå till föregående meny genom att trycka på ◀.  
Stäng menyn genom att trycka på SYSTEM MENU.





## Alternativ i menyn Systeminställningar

### Bildinställningsmenyn

- 1 Tryck på **SYSTEM MENU** i skivläge.
- 2 Tryck på ◀▶ för att välja {VIDEO SETUP PAGE} (VIDEOINSTÄLLNING).
- 3 Tryck på **OK** för att bekräfta.

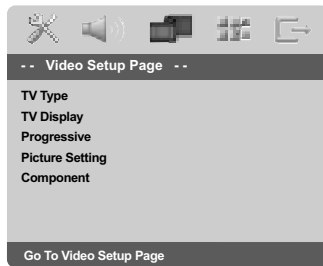

### TV-typer

Den här menyn innehåller alternativ för val av det färgsystem som stämmer med den anslutna TV-apparaten. Mer information finns på sidan 197.

### TV-Skärm

Ställ in DVD-spelarens sidförhållande så att det passar till den TV du har anslutit till.  
Ställ in DVD-spelarens sidförhållande så att det passar till den TV du har anslutit till.  
Formatet du väljer måste finnas på skivan.  
Om det inte gör det, påverkar inte inställningen av TV-format bilden vid uppspelning.

- 1 Under 'VIDEOINSTÄLLNING' trycker du på ▲ ▼ för att markera {TV DISPLAY} (TV-Skärm) och trycker sedan på ▶.
- 2 Tryck på knapparna ▲ ▼ för att markera ett alternativ.

#### 4:3 Pan Scan

Om du har en normal TV och vill att bildens båda sidor ska trimmas eller formateras så att de passar till TV-skärmen.



#### 4:3 Letter Box

Om du har en normal TV, i detta fall visas en bred bild med ett svart band i TV-skärmens övre och nedre del.



#### 16:9

Om du har en wide-screen-TV.



- 3 Gör ditt val och tryck på **OK**.

Svenska

**TIPS:** Återgå till föregående meny genom att trycka på ◀.  
Stäng menyn genom att trycka på **SYSTEM MENU**.



## Alternativ i menyn Systeminställningar

### Progressiv sätta på/stänga av

Med läget för progressiv avsökning kan du njuta av hög bildkvalitet med mindre flimmar. Det fungerar bara om du ansluter DVD-spelarens Y Pb Pr-uttag till en TV-apparat som kan användas med progressiva videosignaler. I annat fall visas en förvrängd bild på TV-skärmen. Läs om hur du konfigurerar progressiv avsökning på rätt sätt på sidan 196.

- 1 Under 'VIDEOINSTÄLLNING' trycker du på ▲ ▼ för att markera {PROGRESSIVE} (Progressiv) och trycker sedan på ►.

#### OFF (AV)

Inaktiverar den progressiva avsökningsfunktionen.

#### ON (PÅ)

Aktiverar den progressiva avsökningsfunktionen.

- 2 Välj en inställning genom att trycka på ▲ ▼ och bekräfta valet genom att trycka på OK.  
→ Följ anvisningarna som visas på TV-apparaten för att bekräfta valet (om något val gjorts).  
→ Om ett varningsmeddelande visas på TV-skärmen, väntar du 15 sekunder på automatisk återställning.

### Bildinställning

DVD-systemet är försett med tre fördefinierade uppsättningar bildfärgsinställningar och en egen inställning som du kan definiera själv.

- 1 Under 'VIDEOINSTÄLLNING' trycker du på ▲ ▼ för att markera {PICTURE SETTING} (Bildinställning) och trycker sedan på ►.

#### STANDARD

Välj alternativet för standardbildinställning.

#### BRIGHT (Ljusstyrka)

Välj alternativet om du vill göra TV-bilden ljusare.

#### SOFT (Mjuk Bild)

Välj alternativet om du vill göra TV-bilden mjukare.

#### PERSONAL (Personlig)

Välj alternativet om du vill skapa en egen bildfärgsinställning genom att justera ljusstyrka, kontrast, färgton och färg (mättnad).

- 2 Välj en inställning genom att trycka på ▲ ▼ och bekräfta valet genom att trycka på OK.

**TIPS:** Återgå till föregående meny genom att trycka på ◀.  
Stäng menyn genom att trycka på SYSTEM MENU.



## Alternativ i menyn Systeminställningar

- 3 Om du väljer {PERSONAL} (Personlig) är du vidare till stegen 4~7.  
→ Menyn 'EGEN BILDINSTALLN.' visas.



- 4 Tryck på ▲▼ så att ett av alternativen nedan markeras:

**BRIGHTNESS** (Ljusstyrka)

Om värdet ökas så blir bilden ljusare och vice versa. Välj noll (0) för genomsnittlig inställning.

**CONTRAST** (Kontrast)

Om värdet ökas blir bilden skarpare och vice versa. Välj noll (0) för att balansera kontrasten.

**TINT** (Färgton)

Om du ökar värdet blir bilden mörkare och vice versa. Välj noll (0) för normal inställning.

**COLOUR** (Färgmättnad)

Om värdet ökas så förstärks färgen i bilden och vice versa. Välj noll (0) för att balansera färgen.

- 5 Tryck på ◀▶ för att justera värdena för dessa parametrar så att de bäst passar för dina önskemål.
- 6 Upprepa stegen 4~5 om du vill justera andra färgfunktioner.
- 7 Tryck på OK för att bekräfta.

### Växla YUV/RGB

Den här inställningen använder du för att växla den utgående videosignalen mellan RGB (på scart-kontakten) och Y Pb Pr (YUV).

- 1 Under 'VIDEOINSTÄLLNING' trycker du på ▲▼ för att markera {COMPONENT} och trycker sedan på ▶.

#### YUV

Välj detta för Y Pb Pr-anslutning.

#### RGB

Välj detta för scart-anslutning.

- 2 Välj en inställning genom att trycka på ▲▼ och bekräfta valet genom att trycka på OK.

#### Varning:



När spelaren är satt till Y Pb Pr (YUV), kan det hända att vissa TV-apparater inte synkroniserar korrekt med spelare på SCART-anslutningen.

**TIPS:** Återgå till föregående meny genom att trycka på ◀.  
Stäng menyn genom att trycka på SYSTEM MENU.



## Alternativ i menyn Systeminställningar

### Inställningssidan

- 1 Tryck två gånger på  för att stoppa uppspelning (om någon) och tryck sedan på **SYSTEM MENU**.
- 2 Tryck på   för att välja {PREFERENCE PAGE} (EGNA INSTÄLLNINGAR).
- 3 Tryck på **OK** för att bekräfta.

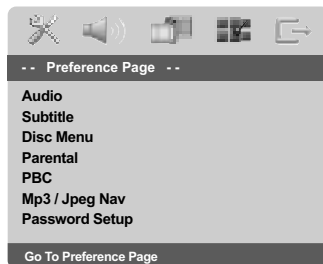



### Ställa in språk för ljud, textremsa och skivmeny



Menyerna innehåller olika språkalternativ för ljud, textning och skivans meny som kan spelas in på DVD-skivan. Mer information finns på sidan 198.

### Begränsa uppspelning genom att ställa in föräldrarnivå

Vissa DVD-skivor kan ha en föräldrakontrollsnivå tilldelad för hela skivan eller vissa scener på skivan. Denna funktion låter dig ställa in en nivå för att begränsa uppspelningen. Graderingen är från 1 till 8 och är landsberoende. Du kan förhindra spelandet av vissa skivor som inte är lämpliga för dina barn eller låta vissa skivor spelas med alternativa scener.

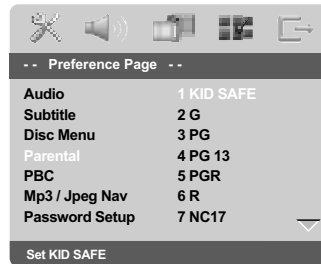
- 1 Under 'EGNA INSTÄLLNINGAR' trycker du på   för att markera {PARENTAL} (Föräldrast) och trycker sedan på .



- 2 Tryck på   för att markera en nivå för den isatta skivan och tryck på **OK**.  
→ För att stänga av funktionen Föräldrakontroll och låta alla skivor spelas, välj {8 ADULT} (8 Vuxen).

**TIPS:** Återgå till föregående meny genom att trycka på .  
Stäng menyn genom att trycka på **SYSTEM MENU**.



## Alternativ i menyn Systeminställningar

Begränsa uppspelning genom att ställa in föräldrarnivå – forts.

- 3 Använd sifferknapparna (0-9) för att mata in den sexsiffriga koden (se sidan 215, "Ändra lösenordet").
- DVD-skivor som har en graderingsnivå som är högre än den nivå du ställde in kommer inte att spelas, såvida du inte matar in ditt sexsiffriga lösenord och väljer en högre nivå.

*Praktiskt tips:*

- VCD, SVCD och CD har ingen nivåindikering, så föräldrakontroll har ingen effekt på dessa skivor. Detsamma gäller de flesta illegala DVD-skivor.
- Vissa DVD-skivor är inte kodade med en gradering även om graderingen för filmen står på skivfodralet. Nivåfunktionen fungerar inte för sådana skivor.

Uppspelningskontroll (PBC – Playback Control)

Denna funktion kan sättas till PBC PÅ eller PBC AV endast när VCD-skivor (bara version 2.0) med funktionen uppspelningskontroll spelas. Mer information finns på sidan 202.

MP3/JPEG Navigator

MP3/JPEG Navigator kan endast ställas in om skivan är inspelad med en meny. Med hjälp av den kan du välja olika visningsmenyer vilket gör det lättare att navigera.

- 1 Under 'EGNA INSTÄLLNINGAR' trycker du på ▲ ▼ för att markera {MP3/JPEG NAV} och trycker sedan på ►.

**WITHOUT MENU** (Utan Meny)

Välj alternativet om du vill visa alla filer som finns på MP3-/bildskivan.

**WITH MENU** (Med Meny)

Välj alternativet om du endast vill visa mappmenyn för MP3-/bildskivan.

- 2 Välj en inställning genom att trycka på ▲ ▼ och bekräfta valet genom att trycka på OK.



Svenska

**TIPS:** Återgå till föregående meny genom att trycka på ◀.  
Stäng menyn genom att trycka på SYSTEM MENU.

214





## Alternativ i menyn Systeminställningar

### Ändra lösenord

Samma lösenord används för både föräldrakontroll och skivlås. Mata in ditt sexsiffriga lösenord när du ombeds göra det på skärmen. Standardlösenordet är **136 900**.

- 1 Under 'EGNA INSTÄLLNINGAR' trycker du på ▲ ▼ så att {PASSWORD} (Lösenord) markeras och trycker sedan på ► för att markera {CHANGE} (Ändra).

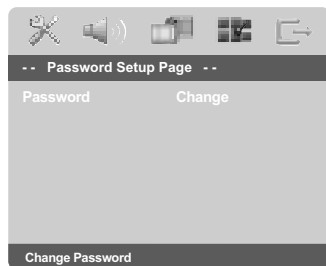

- 2 Tryck på knappen **OK** för att öppna 'Ändring av Lösenord'.



- 3 Använd sifferknapparna (0-9) för att mata in din gamla sexsiffriga lösenordet.  
→ När du gör det första gången anger du '136900'.  
→ Om du glömmer det gamla sexsiffriga lösenordet anger du '136900'.
- 4 Mata sedan in det nya sexsiffriga lösenordet.
- 5 Mata in det nya sexsiffriga lösenordet en gång till för att bekräfta.  
→ Den nya sexsiffriga koden är aktiverad.
- 6 Tryck på **OK** för att bekräfta.

### Ställa in teckensnittet för DivX-textning

Du kan ange vilket teckensnitt som ska användas för den inspelade DivX-textningen.

- 1 Under 'EGNA INSTÄLLNINGAR' trycker du på ▲ ▼ för att markera {DivX SUBTITLE} och trycker sedan på ►.

#### **STANDARD**

En standardlista med teckensnitt för engelska textremсор som finns i den här DVD-spelaren.

#### **CYRILLIC**

Välj det här alternativet om du vill visa en textremсор med kyrilliskt teckensnitt.

- 2 Välj en inställning genom att trycka på ▲ ▼ och bekräfta valet genom att trycka på **OK**.

### Återställa originalinställningarna

Funktionen Standard återställer alla alternativ och personliga inställningar till fabriksinställningarna, förutom ditt lösenord för föräldrakontroll.

- 1 Under 'EGNA INSTÄLLNINGAR' trycker du på ▲ ▼ så att {DEFAULT} (Standard) markeras och trycker sedan på ► för att markera {RESET} (Återställ).
- 2 Tryck på **OK** för att bekräfta.  
→ Återställs alla val i inställningsmenyn till normalinställningen.

**TIPS:** Återgå till föregående meny genom att trycka på ◀.  
Stäng menyn genom att trycka på **SYSTEM MENU**.



## Ljud- och volymkontroller

### Ställa in högtalarkanalerna

Du kan justera fördröjningstid (endast center- och surroundhögtalare) och ljudvolym för de enskilda högtalarna. Dessa justeringar låter dig optimera ljudet efter omgivningen och placeringen.

#### VIKTIGT!

*Högtalarinställningarna visas endast för flerkanaliga ljudutgångar. Du kan också trycka på knappen SURROUND på fjärrkontrollen och välja Multi-channel.*

- 1 Tryck på **STOP** och därefter **SYSTEM MENU**.
- 2 Tryck på **▶** upprepade gånger för att välja {AUDIO SETUP PAGE} (LJUDINSTÄLLNING).
- 3 Tryck på **▲▼** för att markera {SPEAKER SETUP} (Högtalarinst.) och tryck på **▶**.

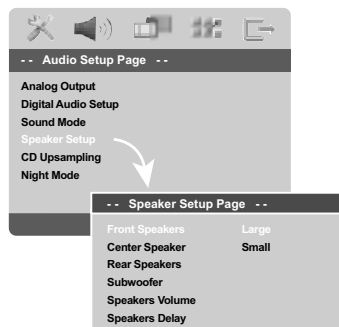

- 4 Gå till undermenyn genom att trycka på **▶**.
- 5 Tryck på **▲▼** så att ett av alternativen nedan markeras och tryck sedan på **▶**.

{FRONT SPEAKERS, CENTER SPEAKER, REAR SPEAKERS} (Framre Högtalare, Centerhögtalare, Bakre Högtalare)  
 OFF (AV) – när inga högtalare är anslutna.  
 LARGE (STOR) – när anslutna högtalare kan återge frekvenser under 120 Hz.  
 SMALL (LITEN) – när anslutna högtalare inte kan återge frekvenser under 120 Hz.

#### {SUBWOOFER}

ON (PÅ) – när det finns en subwoofer ansluten.  
 OFF (AV) – när det inte finns en subwoofer ansluten.

#### {SPEAKERS VOLUME} (Högtalarvolym)

– Volymnivåinställning för enskilda högtalare (-6dB ~ +6dB).

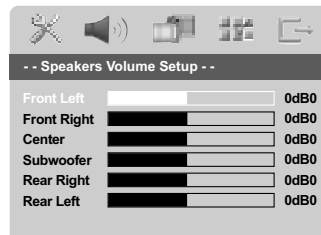

#### {SPEAKERS DELAY} (Högtalarfordrojning)

– Fördröjningstidsinställningar i relation till lyssningsplatsen/avståndet till mitt- och surroundhögtalare (1m ~ 10m).

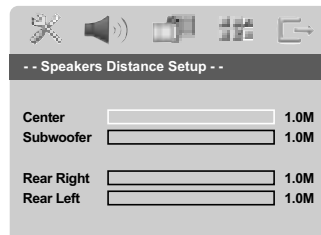

- 6 Tryck på **◀▶** för att justera inställningarna för varje högtalare så de passar dina önskemål för surroundljud.
- 7 Tryck på **OK** för att bekräfta.

#### Praktiskt tips:

- Använd längre fördröjningsinställning när surroundhögtalarna är närmare lyssnaren än fronthögtalarna.
- Testtonen genereras automatiskt för att du lättare ska kunna bedöma ljudnivåerna.

**TIPS:** Återgå till föregående meny genom att trycka på **◀**.  
 Stäng menyn genom att trycka på **SYSTEM MENU**.



## Ljud- och volymkontroller

### Välja surroundljud

- Tryck på **SURROUND** på fjärrkontrollen och välj **MULTI-CHANNEL** eller **STEREO**.
  - Tillgängligheten för olika ljudlägen beror på antalet högtalare som används och det ljud som finns tillgängligt på skivan.
  - Mitthögtalaren och de bakre högtalarna används bara i Multi-channel surround-läget (flerkanalsläge).
  - Följande alternativ finns tillgängliga i Multi-channel-läget: Dolby Digital, DTS (Digital Theater Systems) Surround och Dolby Pro Logic II.
  - Stereosändningar och -inspelningar ger vissa surround-kanalseffekter när de spelas upp i surround-läget. Däremot kommer inget ljud från de bakre högtalarna när monokällor (enkanalsljud) spelas upp.

#### Praktiska tips:

- **SURROUND**-knappen kan inte användas för SACD-uppspelning. Du måste öppna skivmenyn för att kunna välja mellan flerkanals- och stereospår. Mer information finns på sidan 209.
- Du kan inte välja surroundljudsläget när menyn för systeminställningar är öppen.

### Välja digitala ljudeffekter

Välj bland förinställda digitala ljudeffekter som passar innehållet på skivan eller som optimerar ljudet i den musik du lyssnar på.

- Tryck på **SOUND** om du vill välja bland de ljudeffekter som finns tillgängliga.

När du spelar upp filmer kan du välja: **CONCERT**, **DRAMA**, **ACTION** eller **SCI-FI**.

När du spelar upp musikskivor kan du välja: **ROCK**, **DIGITAL**, **CLASSIC** eller **JAZZ**.

#### Praktiska tips:

- Om du vill ha platt ljud väljer du **CONCERT** eller **CLASSIC**.

### Volymkontroll

#### Om du vill stänga av volymen tillfälligt

- Tryck på **MUTE** på fjärrkontrollen.
  - Uppspelningen fortsätter utan ljud. Ordet "MUTE" visas.
  - Om du vill ha tillbaka volymen kan du antingen trycka på **MUTE** igen eller öka volymen.





## Felsökning

### VARNING

Du bör under inga omständigheter försöka reparera anläggningen själv, eftersom detta upphäver garantin. Öppna inte anläggningen, eftersom det finns risk för elektriska stötar.

Om ett fel inträffar bör du först kontrollera punkterna nedan, innan du lämnar in anläggningen för reparation. Om du inte klarar av att lösa problemet med denna hjälp, ska du kontakta säljaren eller Philips för att få hjälp.

Problem	Lösning
Ingen ström.	<ul style="list-style-type: none"><li>– Kontrollera att strömladdan är korrekt ansluten.</li><li>– Tryck STANDBY ON på DVD-spelarens framsida för att sätta på strömmen.</li></ul>
Ingen bild.	<ul style="list-style-type: none"><li>– Se din TV:s bruksanvisning för korrekt val av videoingångskanal. Andra TV-kanalen tills du ser DVD-skärmen.</li><li>– Kontrollera att TV:n är påsatt.</li><li>– Om funktionen för progressiv avsökning är aktiverad men den anslutna TV:n inte kan ta emot progressiva signaler eller om kablarna inte är anslutna på rätt sätt kan du läsa mer på sidan 196 om hur du konfigurerar progressiv avsökning på rätt sätt. Du kan också avaktivera funktionen för progressiv avsökning på nedanstående sätt:<ol style="list-style-type: none"><li>1) Avaktivera TV:ns läge för progressiv avsökning eller aktivera linjesprångsläget.</li><li>2) Tryck på OPEN/CLOSE så att skivfacket öppnas.</li><li>3) Tryck ned '1' på den numeriska knappsatsen på fjärrkontrollen i ett par sekunder.</li></ol></li></ul>
Förvrängd bild	<ul style="list-style-type: none"><li>– I bland kan en liten bildförvrängning märkas som beror på den skiva som spelas. Detta är inget tekniskt fel.</li></ul>
Fullständigt förvrängd bild eller svart/vit bild vid spelande av DVD eller Video CD	<ul style="list-style-type: none"><li>– Anslut DVD-spelaren direkt till TV:n.</li><li>– Kontrollera att skivan är kompatibel med DVD-spelaren.</li><li>– Se till att DVD-spelarens TV-typ är vald så den passar din skiva och TV:n.</li></ul>
Inget ljud eller förvrängt ljud	<ul style="list-style-type: none"><li>– Justera ljudvolymen.</li><li>– Kontrollera att högtalarna är korrekt anslutna.</li></ul>
Inget ljud på digital utgång	<ul style="list-style-type: none"><li>– Kontrollera de digitala anslutningarna.</li><li>– Kontrollera att din receiver kan avkoda MPEG-2 eller DTS. Om inte, se till att den digitala utgången är satt till PCM.</li><li>– Kontrollera om ljudformatet på det valda ljudspråket kan tas emot av din receiver.</li></ul>
Inget ljud och ingen bild	<ul style="list-style-type: none"><li>– Kontrollera att SCART-kabelns ändar är anslutna till rätt enheter (se "Anslutning till TV").</li></ul>

[www.philips.com/support](http://www.philips.com/support) Du hittar supporttjänster på.



## Felsökning

Problem	Lösning
<b>Skivan kan inte spelas</b>	<ul style="list-style-type: none"><li>- DVD+R/DVD+RW/CD-R-skivor måste vara färdigställda ("finalised").</li><li>- Kontrollera att skivetiketten är uppåt.</li><li>- Kontrollera om det är något fel på skivan genom att prova med en annan skiva.</li><li>- Om du spelar in en bild-CD eller MP3/WMA-CD själv, ska du se till att skivan innehåller åtminstone 10 bilder eller 5 MP3/WMA-spår.</li><li>- Regionkoden är felaktig.</li></ul>
<b>Bilden fryser tillfälligt under uppspelning</b>	<ul style="list-style-type: none"><li>- Kontrollera om det finns fingeravtryck/repor på skivan och rengör med en mjuk trasa i avtorkningsrörelser från mitten och mot kanten.</li></ul>
<b>Spelaren återgår inte till startbilden när skivan tas ur</b>	<ul style="list-style-type: none"><li>- Återställ spelaren genom att stänga av den och sätta på den igen.</li></ul>
<b>Spelaren reagerar inte på fjärrkontrollen</b>	<ul style="list-style-type: none"><li>- Rikta fjärrkontrollen direkt mot sensorn på DVD-spelarens framsida.</li><li>- Minska avståndet till spelaren.</li><li>- Byt ut batterierna i fjärrkontrollen.</li><li>- Sätt i batterierna med polerna (+/-) enligt indikeringen.</li></ul>
<b>Knapparna fungerar inte</b>	<ul style="list-style-type: none"><li>- För att fullständigt återställa spelaren ska stickproppen dras ur väggkontakten.</li></ul>
<b>Spelaren svarar inte på vissa kommandon vid uppspelning</b>	<ul style="list-style-type: none"><li>- Funktionerna tillåts eventuellt inte av skivan. Se instruktionerna för skivan.</li></ul>
<b>DVD-spelaren kan inte läsa CD-/DVD-skivor</b>	<ul style="list-style-type: none"><li>- Använd en rengörings-CD/DVD (finns i handeln), för att rengöra linsen innan DVD-spelaren skickas på reparation.</li></ul>
<b>Det går inte att välja vissa menyalternativ</b>	<ul style="list-style-type: none"><li>- Tryck två gånger på STOP innan du väljer Systemmenyn.</li><li>- Vissa menyalternativ kan inte väljas beroende på att de saknas på skivan.</li></ul>
<b>Det går inte att spela filer i formatet DivX</b>	<ul style="list-style-type: none"><li>- Kontrollera att DivX-filen är kodad i läget "Home Theater" med DivX 5.x-kodaren.</li></ul>
<b>Det går inte att aktivera eller inaktivera progressiv avsökning</b>	<ul style="list-style-type: none"><li>- Kontrollera att signalen för video-utgången har ändrats till "YUV".</li></ul>
<b>Inget ljud under uppspelning av DivX-filmer</b>	<ul style="list-style-type: none"><li>- DVD-spelaren kanske inte innehåller rätt ljudavkodningsprogram.</li></ul>
<b>MPEG-4- eller DivX-filmer kan inte ställas in på repetering</b>	<ul style="list-style-type: none"><li>- Kontrollera att filstorleken på filmerna inte överskrider storleken på CD-skivan under bränningen.</li></ul>



Svenska

[www.philips.com/support](http://www.philips.com/support) Du hittar supporttjänster på.

219





## Tekniska specifikationer

### TV STANDARD (PAL/50Hz) (NTSC/60Hz)

Antal linjer	625	525
Uppspelning	Multistandard	(PAL/NTSC)

### BILDPRESTANDA

Video DAC	12bitars, 108MHz	
YPbPr-utgång	0,7Vpp till 75 ohm	
Video-utgång	1 Vpp till 75 ohm	
RGB (SCART)-utgång	0,7Vpp till 75 ohm	

### BILDFORMAT

Digital komprimering	MPEG 2 för DVD, SVCD MPEG 1 för VCD MPEG-4/DivX	
DVD	50 Hz	60 Hz
Horisontell upplösning	720 bildpunkter	720 bildpunkter
Vertikal upplösning	576 linjer	480 linjer
VCD	50 Hz	60 Hz
Horisontell upplösning	352 bildpunkter	352 bildpunkter
Vertikal upplösning	288 linjer	240 linjer

### LIJDFORMAT

Digitalt	Mpeg /AC-3 PCM	komprimerat digitalt 16, 20, 24 bitar fs, 44.1, 48, 96 kHz
	MP3(ISO 9660)	96, 112, 128, 256 kbps & variabel bithastighet fs, 32, 44.1, 48 kHz

Analogt ljud Stereo  
Dolby Surround-kompatibel nermixning från Dolby Digital  
multi-channel  
Dolby Pro Logic II  
3D-ljud för virtuellt 5.1-kanalsljud i två högtalare

### LIJUPRESTANDA

D/A omvandlare	24 bitars, 192kHz	
DVD	fs 96 kHz	4Hz- 44kHz
	fs 48 kHz	4Hz- 22kHz
SVCD	fs 48 kHz	4Hz- 22kHz
	fs 44.1kHz	4Hz- 20kHz
CD/VCD	fs 44.1kHz	4Hz- 20kHz
Signal-brus (1KHz)	> 100 dB	
Dynamiskt omfång (1KHz)	> 90 dB	
Överhörning (1KHz)	> 100 dB	
Total harmonisk distorsion (1KHz)	> 85 dB	
MPEG MP3	MPEG Audio L3	

### ANSLUTNINGAR

Scart	Euroconnector
Y Pb Pr Utgång	3x Cinch (grön, blå, röd)
Videoutgång	Cinch (gul)
Ljudutgång L+R (vänster + höger)	Cinch (vit/röd)
Digitalutgång	1 koaxial IEC 60958 för CDDA / LPCM IEC 61937 för MPEG1/2, Dolby Digital
Sexkanalig analog utgång	
Audio L/R fram	Cinch (vit/röd)
Audio L/R bak	Cinch (vit/röd)
Audio mitt	Cinch (blå)
Audio Subwoofer	Cinch (svart)

### Hölje

Dimensioner (b x h x d)	435 x 37 x 265 mm
Vikt	Cirka 2.0 kg

### KRAFTMATNING

Strömförsörjning	230V; 50 Hz
Energiförbrukning	< 10 W
Effektförbrukning i standby	< 0.8 W

Specifikationer kan ändras utan föregående meddelande

Svenska



## Ordlista

**Analog:** Ljud som inte har omvandlats till siffror. Analogt ljud varierar kontinuerligt, medan digitalt ljud har specifika numeriska värden. De analoga uttagen skickar ljud genom två kanaler, vänster och höger.

**AUDIO OUT-uttag:** Uttag på baksidan av DVD-spelaren som skickar ljud till andra enheter (TV, stereo, etc.).

**Bildformat:** Förhållandet mellan horisontell och vertikal sida på en visad bild. Förhållandet på vanliga TV-apparater är 4:3 och det för wide screen-TV är 16:9.

**Bithastighet:** Mängden data som används för att innehålla en viss mängd musik; mätt i kilobit per sekund, eller "kbps". Eller den hastighet med vilken du spelar in. Allmänt sett kan man säga att ju högre bithastighet, eller ju högre inspelningshastighet, desto bättre ljudkvalitet. Högre bithastighet kräver dock mer utrymme på skivan.

**DivX3.11/ 4.x/5.x:** DivX-kodningen är en patentsökt MPEG-4-baserad teknik för videokomprimering, utvecklad av DivXNetworks Inc som används för att krympa digital video till storlekar som kan transporteras över Internet med bibehållen hög kvalitet.

**Digital:** Ljud som har omvandlats till numeriska värden. Digitalt ljud går att använda när du väljer DIGITAL AUDIO OUT - koaxialt eller optiskt uttag. Dessa uttag skickar ljud via flera kanaler, istället för bara två kanaler som analogt.

**Dolby Digital:** Ett system för surroundljud som utvecklats av Dolby Laboratories och som innehåller upp till sex kanaler med digitalt ljud (främre vänstra och högra, surround vänster och höger, mitthögtalare och subwoofer).

**DTS:** Digital Theatre Systems. Detta är också ett system för surroundljud, men ett annat än Dolby Digital. Formatet utvecklades av olika företag.

**Föräldrakontroll:** En funktion i DVD-konceptet för att förhindra uppspelning av skivor vid för låg ålder på den som tittar, enligt begränsningsnivåer för varje land. Begränsningen varierar från skiva till skiva. När den är aktiverad förhindras uppspelningen om skivans nivå är högre än den nivå som användaren har ställt in.

**JPEG:** Ett datakomprimeringsystem för stillbilder som framtagits av Joint Photographic Expert Group. Det ger endast en liten försämring av bildkvaliteten trots dess höga komprimeringsförhållande.

**Kapitel:** Delar av en film eller sekvenser med musik på en DVD-skiva som är mindre än titlar. En titel består av flera olika kapitel. Varje kapitel har ett kapitelnummer, vilket låter dig hitta kapitlet du önskar.

**Komponentvideoutgång:** Uttag på DVD-spelarens baksida som sänder video med hög kvalitet till en TV som har komponentvideotingång (R/G/B, Y/Pb/Pr, etc.).

**MP3:** Ett filformat med ett datakomprimeringsystem för ljud. "MP3" är en förkortning för Motion Picture Experts Group 1 (eller MPEG-1) Audio Layer 3. Genom att använda MP3-format kan en enda CDR eller CD-RW innehålla ungefär 10 gånger så mycket datavolymer som en vanlig CD-skiva.

**Multichannel:** I DVD-konceptet är det specificerat att varje ljudspår ska utgöra ett ljudfält. Multichannel syftar på en struktur med ljudspår som har tre eller fler kanaler.

**PBC ("Playback Control") -**

**Uppspelningskontroll:** Syftar på signalen som finns inspelad på Video CD och SVCD för att kontrollera återgivningen. Genom att använda menyskrmar som finns inspelade på Video CD eller SVCD som stödjer PBC, kan du uppleva interaktiv användning liksom använda sökfunktioner.

**PCM ("Pulse Code Modulation"):** Ett system för att konvertera analoga ljudsignaler till digitala signaler för senare behandling, utan datakomprimering i konverteringen.

**Progressive Scan:** Med denna funktion visas alla horisontella linjer i bilden samtidigt, som en enda bild. Denna spelare kan konvertera "interlaced"-format från DVD-skivan till "progressive scan"-format, för anslutning till en TV som stödjer denna funktion. Detta ökar drastiskt den vertikala upplösningen.

**Regionkod:** Ett system för att låta skivor endast spelas i den region som har bestämts i förväg. Denna spelare spelar bara skivor med kompatibla regionkoder. Du hittar regionkoden för din enhet genom att titta på produktetiketten. Vissa skivor är kompatibla med mer än en region (eller alla ["ALL"] regioner).

**Skivmeny:** Meny på skärmen som låter dig välja bilder, ljud, textremsor, vinklar, etc. som finns inspelade på en DVD-skiva.

**Surround:** Ett system för att skapa realistiska, tredimensionella ljudfält, fulla av realism, genom att placera flera högtalare runt lyssnaren.

**Titel:** De längsta delarna av en film eller liknande (exempelvis musikframträdanden) på en DVD-skiva vid videoinspelning, alternativt hela albumet vid ljudinspelning. Varje titel har ett titelnummer, vilket låter dig hitta titeln du önskar.

**VIDEO OUT-uttag:** Uttag på DVD-spelarens baksida som skickar videoinformation till en TV.