

# Sempre pronti ad aiutarti

Registrare il prodotto e richiedere assistenza all'indirizzo  
[www.philips.com/support](http://www.philips.com/support)



CE235BT



## Manuale utente

**PHILIPS**



# Contents

<b>1</b>	<b>Sicurezza</b>	<b>2</b>		
<b>2</b>	<b>Sistema audio per auto</b>	<b>3</b>		
	Introduzione	3		
	Contenuto della confezione	3		
	Panoramica del sistema	4		
<b>3</b>	<b>Installazione del sistema audio per auto</b>	<b>7</b>		
	Collegamento dei cavetti	7		
	Montare nel cruscotto	8		
	Inserire il pannello anteriore	9		
<b>4</b>	<b>Guida introduttiva</b>	<b>10</b>		
	Primo utilizzo	10		
	Impostazione del formato dell'ora	10		
	Impostare l'orologio	11		
	Selezione di una sorgente	11		
	Selezione di una zona di ascolto	11		
	Disabilitare il segnale acustico dei tasti	11		
<b>5</b>	<b>Ascolto della radio</b>	<b>12</b>		
	Passaggio alla modalità radio	12		
	Selezionare la regione del sintonizzatore	12		
	Selezione di una sensibilità del sintonizzatore	12		
	Ricerca di una stazione radio.	12		
	Memorizzazione delle stazioni radio preferite.	12		
	Riproduzione con RDS	13		
<b>6</b>	<b>Riproduzione da un dispositivo di archiviazione</b>	<b>15</b>		
	Controllo della riproduzione	16		
	Passaggio da un brano ad un altro	16		
<b>7</b>	<b>Utilizzo di dispositivi Bluetooth</b>	<b>17</b>		
	Connessione ad un dispositivo	17		
	Riproduzione di audio da un dispositivo Bluetooth	18		
	Composizione di una chiamata	18		
<b>8</b>	<b>Ascolto di un lettore esterno</b>	<b>19</b>		
<b>9</b>	<b>Ricarica di in dispositivo USB</b>	<b>20</b>		
<b>10</b>	<b>Regolazione dell'audio</b>	<b>20</b>		
<b>11</b>	<b>Regolazione delle impostazioni di sistema</b>	<b>21</b>		
<b>12</b>	<b>Informazioni aggiuntive</b>	<b>21</b>		
	Ripristino del sistema	21		
	Sostituzione del fusibile.	21		
<b>13</b>	<b>Informazioni sul prodotto</b>	<b>22</b>		
	Informazioni sul prodotto	22		
<b>14</b>	<b>Risoluzione dei problemi</b>	<b>23</b>		
	Informazioni generali	23		
	Informazioni sui dispositivi Bluetooth	24		
<b>15</b>	<b>Avviso</b>	<b>25</b>		
	Salvaguardia dell'ambiente	25		
	Avviso sul marchio	25		
	Copyright	25		

# 1 Sicurezza

Leggere attentamente tutte le istruzioni prima di utilizzare il dispositivo. La garanzia non copre i danni derivanti dal mancato rispetto delle istruzioni fornite.

- La modifica del prodotto può causare radiazioni EMC pericolose o un tipo di funzionamento non sicuro.
- Il dispositivo è stato progettato solo per il funzionamento a 12V CC con messa a terra negativa.
- Per una guida sicura, regolare il volume a un livello confortevole.
- I fusibili inappropriati possono causare danni o incendi. Consultare personale qualificato quando si verifica la necessità di sostituire un fusibile.
- Utilizzare solo l'hardware di montaggio in dotazione per un'installazione sicura.
- Al fine di evitare cortocircuiti, non esporre il dispositivo a pioggia o acqua.
- Non esporre il dispositivo a gocce o schizzi.
- Non posizionare sul dispositivo oggetti potenzialmente pericolosi (ad esempio oggetti che contengono liquidi o candele accese).
- Non inserire oggetti nelle fessure di ventilazione o nelle altre aperture del dispositivo.
- Pulire il dispositivo con un panno morbido e umido. Non usare sostanze come alcol, prodotti chimici o detersivi sul dispositivo.

## 2 Sistema audio per auto

Congratulazioni per l'acquisto e benvenuti in Philips! Per trarre il massimo vantaggio dall'assistenza fornita da Philips, registrare il proprio prodotto sul sito: [www.philips.com/welcome](http://www.philips.com/welcome).

### Introduzione

Grazie a questo sistema, è possibile:

- ascoltare audio da dispositivi di archiviazione USB, schede micro SD e altri lettori esterni, e dispositivi Bluetooth.
- ascoltare stazioni radio.

È possibile migliorare l'uscita audio con i seguenti effetti sonori:

- Dynamic Bass Boost (DBB)
- Controllo audio digitale (DSC, Digital Sound Control)

Supporti riproducibili:

- Dispositivo di archiviazione USB
  - Compatibilità: USB 2.0, USB 1.1
  - Supporto classe: MSC (Mass Storage Class)
  - Capacità massima: 32 GB
- Scheda micro SD
  - Capacità massima: 32 GB
- File .mp3
  - File system: FAT16, FAT32
  - Numero massimo di cartelle: 99
  - Numero massimo di brani/file: 999
  - Livello massimo di directory: 8
  - Frequenze di campionamento: 32 kHz, 44,1 kHz, 48 kHz
  - Velocità di trasferimento: 8-320 kbps e velocità di trasferimento variabile
  - Tag ID3 versione 2.0 o successiva
  - **File non supportati:**  
File AAC, WAV e PCM

### Contenuto della confezione

Controllare che la confezione contenga i seguenti componenti:

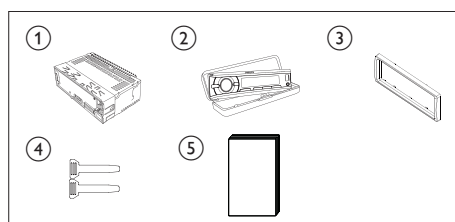

- ① Unità principale (con rivestimento)
- ② Custodia da trasporto (incluso pannello anteriore)
- ③ Mascherina
- ④ 2 attrezzi per il disassemblaggio
- ⑤ Manuale dell'utente

## Panoramica del sistema

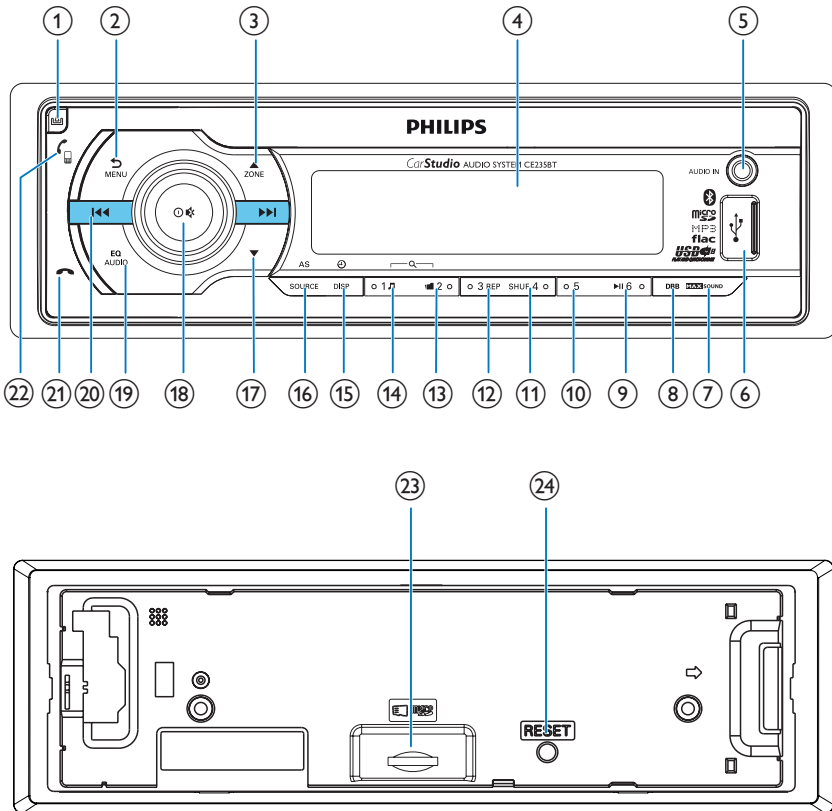

①

- Sbloccare il pannello anteriore.

②

- Premere per tornare al menu precedente.
- Tenere premuto per accedere al menu di sistema.

③

- Per brani .mp3, premere per selezionare la cartella precedente.
- In modalità radio, premere per selezionare una banda del sintonizzatore.

- Tenere premuto per attivare la selezione delle zone di ascolto.

④ **Schermo LCD**

⑤ **AUDIO IN**

- Consente di collegare alla presa di uscita audio (di solito si tratta della presa per cuffie stereo) un dispositivo esterno.

⑥

- Consente il collegamento di un dispositivo di archiviazione USB.

- 7 **MAX SOUND**
- Premere per attivare o disattivare la funzione **audio MAX**.
- 8 **DBB**
- Premere per attivare o disattivare l'effetto audio **DBB** (dynamic bass boost).
- 9 **▶||6**
- Premere per avviare, mettere in pausa o riprendere la riproduzione dei brani audio.
  - In modalità radio, premere per selezionare la stazione radio preimpostata n. 6.
  - In modalità radio, tenere premuto per memorizzare la stazione radio corrente sul canale n. 6.
- 10 **5**
- In modalità radio, premere per selezionare la stazione radio preimpostata n. 5.
  - In modalità radio, tenere premuto per memorizzare la stazione radio corrente sul canale n. 5.
- 11 **SHUF 4**
- In modalità radio, premere per selezionare la stazione radio preimpostata n. 4.
  - In modalità radio, tenere premuto per memorizzare la stazione radio corrente sul canale n. 4.
  - Per i brani .mp3, premere ripetutamente per selezionare una modalità di riproduzione: riproduzione di tutti i brani in ordine casuale (**[SHU ALL]**), riproduzione di brani nella cartella corrente in ordine casuale (**[SHU FLD]**) o riproduzione di tutti i brani nel dispositivo di archiviazione in sequenza (**[SHU OFF]**).
- 12 **3 REP**
- In modalità radio, premere per selezionare la stazione radio preimpostata n. 3.
- In modalità radio, tenere premuto per memorizzare la stazione radio corrente sul canale n. 3.
  - Per i brani .mp3, premere ripetutamente per selezionare una modalità di ripetizione: ripetizione del brano corrente (**[REP ONE]**), ripetizione di tutti i brani nella cartella corrente (**[RPT FLD]**) o ripetizione di tutti i brani nel dispositivo di archiviazione in sequenza (**[RPT ALL]**).
- 13 **■ 2**
- In modalità radio, premere per selezionare la stazione radio preimpostata n. 2.
  - In modalità radio, tenere premuto per memorizzare la stazione radio corrente sul canale n. 2.
  - Per i brani .mp3, premere per accedere all'elenco delle cartelle.
- 14 **1 ♪**
- In modalità radio, premere per selezionare la stazione radio preimpostata n. 1.
  - In modalità radio, tenere premuto per memorizzare la stazione radio corrente sul canale n. 1.
  - Per i brani .mp3, premere per accedere all'elenco dei brani.
- 15 **⊖ /DSP**
- Premere ripetutamente per visualizzare le informazioni disponibili sul brano corrente.
  - Premere ripetutamente per visualizzare le informazioni RDS disponibili.
  - Tenere premuto per visualizzare l'orologio impostato.
- 16 **AS/SOURCE**
- Premere più volte per selezionare una sorgente.
  - In modalità radio, tenere premuto per attivare la ricerca automatica di stazioni radio.

17 ▼

- Per brani .mp3, premere per selezionare la cartella successiva.
- In modalità radio, premere per selezionare una banda del sintonizzatore.

18  

- Premere per accendere il sistema.
- Tenere premuto per spegnere il sistema.
- Premere per disattivare l'audio degli altoparlanti o per riattivarlo.
- Premere per confermare un'opzione.
- Ruotare per passare da un'opzione di menu ad un'altra.
- Ruotare per regolare il livello del volume.

19 

- Premere ripetutamente per selezionare un'impostazione predefinita dell'equalizzatore audio.
- Tenere premuto per attivare la configurazione di toni bassi, toni alti, bilanciamento e fader.



20   

- Consentono di sintonizzarsi su una stazione radio.
- Premere per passare al brano precedente/successivo.
- Tenere premuto per riavvolgere un brano o per avviare l'avanzamento veloce.

21 

- Premere per terminare una chiamata in corso.
- Tenere premuto per rifiutare una chiamata in entrata.

22 

- Premere per rispondere a una chiamata in entrata.
- Quando non ci sono chiamate in corso, premere  per ricomporre l'ultimo numero chiamato, quindi premere   per avviare la chiamata.

- Durante una chiamata, tenere premuto per trasferire la voce dal telefono agli altoparlanti dell'auto.

23 

- Inserire una scheda micro SD.

24 **RESET**

- Premere per ripristinare i valori predefiniti delle impostazioni del sistema.



# 3 Installazione del sistema audio per auto

## Attenzione

- Utilizzare i comandi solo come indicato dal presente manuale dell'utente.

Seguire sempre le istruzioni di questo capitolo in sequenza.

Queste istruzioni sono per un'installazione tipica. Tuttavia, se l'auto ha requisiti diversi, adeguare le istruzioni di conseguenza. Per informazioni relative ai kit di installazione, consultare il rivenditore.

## Nota

- Questo sistema è stato progettato solo per il funzionamento a 12V CC con messa a terra negativa.
- Installare sempre questo sistema nel cruscotto di un'automobile. Altre posizioni possono essere pericolose, poiché il retro del sistema si surriscalda durante l'uso.
- Per evitare cortocircuiti: prima di collegare il sistema, verificare che il motore sia spento.
- Assicurarsi di collegare i cavi di alimentazione giallo e rosso dopo aver effettuato il collegamento di tutti gli altri cavi.
- Verificare che tutti i cavi siano isolati con nastro isolante.
- Verificare che i cavi non rimangano impigliati sotto le viti o nelle parti mobili (ad esempio, la guida del sedile).
- Verificare che tutti i cavi di messa a terra siano collegati ad un punto comune di messa a terra.
- Utilizzare solo l'hardware di montaggio in dotazione per un'installazione sicura.
- I fusibili inappropriati possono causare danni o incendi. Consultare personale qualificato quando si verifica la necessità di sostituire un fusibile.
- Quando si collegano altri dispositivi a questo sistema, verificare che la potenza nominale del circuito dell'auto sia più elevata del valore complessivo dei fusibili di tutti i dispositivi collegati.
- Non collegare mai i cavetti degli altoparlanti alla scocca in metallo o al telaio dell'auto.
- Non collegare mai i cavetti degli altoparlanti tra loro.

## Collegamento dei cavetti

### Nota

- Verificare che tutti i cavi siano isolati con nastro isolante.
- Consultare personale qualificato per collegare i cavi come indicato di seguito.

1 Controllare attentamente il cablaggio dell'auto, quindi collegarli ai connettori maschio ISO forniti.

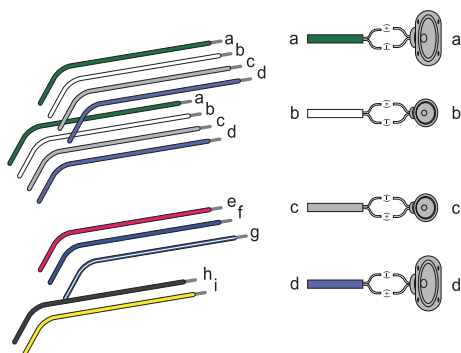

	Connettori maschio ISO	Collegamento a
a	Nastro verde, nastro verde con bordi neri	Altoparlante posteriore sinistro
b	Nastro bianco, nastro bianco con bordi neri	Altoparlante anteriore sinistro
c	Nastro grigio, nastro grigio con bordi neri	Altoparlante anteriore destro
d	Nastro viola, nastro viola con bordi neri	Altoparlante posteriore destro
e	Nastro rosso	Accensione +12V CC quando ON/ACC
f	Nastro blu	Cavo di controllo relè del motore/ dell'antenna elettrica

	Connettori maschio ISO	Collegamento a
g	Nastro blu con bordi bianchi	Cavo di controllo relè amplificatore
h	Nastro nero	Messa a terra
i	Nastro giallo	Alla batteria dell'auto da + 12V che è sempre attiva

2 Collegare l'antenna e l'amplificatore come illustrato, se applicabile.

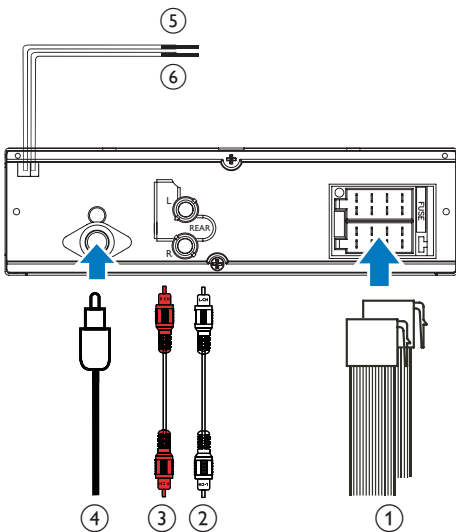

	Prese sul pannello posteriore	Prese esterni o connettori
1	Per connettori maschio ISO	Come indicato sopra
2	<b>REAR L</b>	Altoparlante posteriore sinistro
3	<b>REAR R</b>	Altoparlante posteriore destro
4	<b>ANTENNA</b>	Antenna
5	Nastro viola	Modulo telecomando OE
6	Nastro nero	Messa a terra

## Suggerimento

- La disposizione dei pin per i connettori ISO dipende dal tipo di veicolo. Per evitare danni all'unità, collegarli correttamente.

## Montare nel cruscotto

- Se l'auto non dispone di un computer di bordo di guida o navigazione, scollegare il terminale negativo della batteria dell'auto.
- Per evitare cortocircuiti quando la batteria dell'auto non è scollegata, verificare che i fili scoperti non entrino in contatto tra loro.

1 Verificare che l'apertura del cruscotto dell'auto rientri in queste misure:

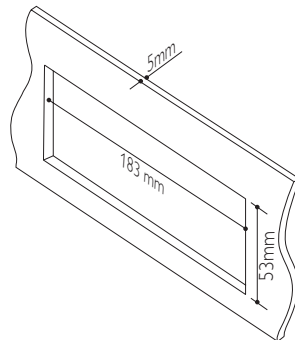

2 Rimuovere il rivestimento di montaggio con gli attrezzi per il disassemblaggio forniti.

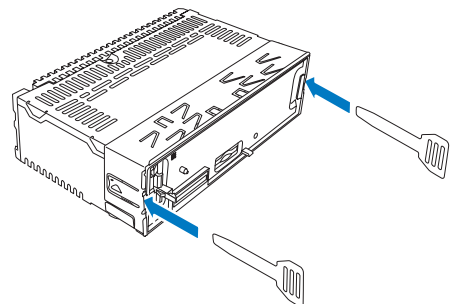

- 3 Installare il rivestimento nel cruscotto e piegare le linguette verso l'esterno per fissare il rivestimento.

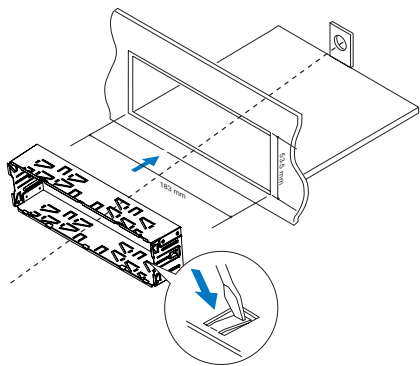

- 4 Far scorrere l'unità nel cruscotto fino a che non scatta in posizione.

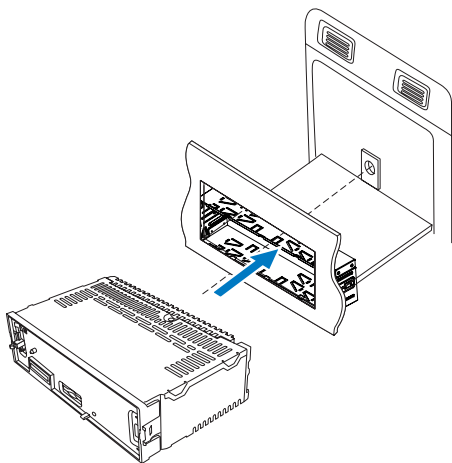

- 5 Inserire la mascherina.

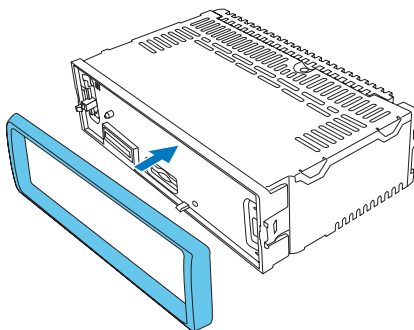

- 6 Ricollegare il terminale negativo della batteria dell'auto.

## Inserire il pannello anteriore

- 1 Inserire la fessura sul pannello anteriore sul telaio dell'unità principale.

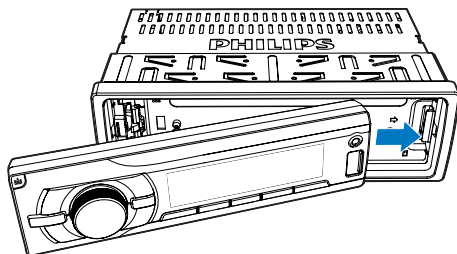

- 2 Premere l'estremità sinistra del pannello anteriore verso l'interno fino a farla scattare in posizione.

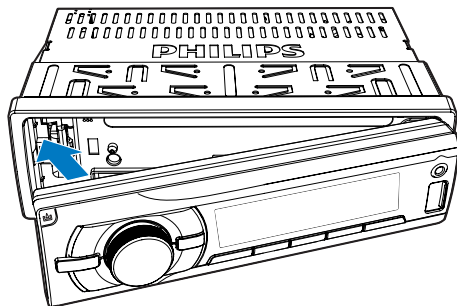

## Rimuovere il pannello anteriore

### Nota



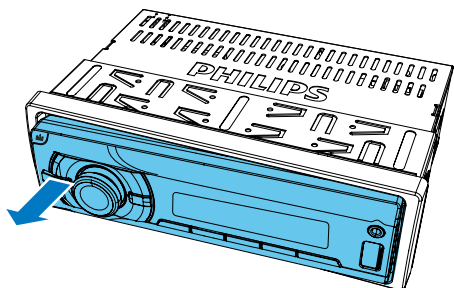

- Prima di inserire una scheda micro SD o di ripristinare il sistema, rimuovere il pannello anteriore.
- Prima di rimuovere il pannello anteriore, verificare che il sistema sia spento.

- 1 Premere  per staccare il pannello.
- 2 Tirare il pannello anteriore verso l'esterno per rimuoverlo.







# 4 Guida introduttiva

## Primo utilizzo

- 1 Premere  per accendere il sistema.  
↳ Viene visualizzato **[PHILIPS]** e quindi **[SELECT OPERATING REGION]** (selezionare una regione radio) scorre sul display.
- 2 Quando viene visualizzata una delle opzioni seguenti, ruotare  per selezionare una regione radio che corrisponda alla propria posizione.
  - **[AREA EUROPE]** (Europa Occidentale)
  - **[AREA ASIA]** (Asia Pacifico)
  - **[AREA MID--EAST]** (Medio Oriente)
  - **[AREA AUST]** (Australia)
  - **[AREA RUSSIA]** (Russia)
  - **[AREA USA]** (Stati Uniti)
  - **[AREA LATIN]** (America Latina)
  - **AREA JAPAN]** (Giappone)
- 3 Premere  per confermare.  
↳ Il sistema passa automaticamente alla modalità radio.
  - Per spegnere il sistema, tenere premuto  fino a quando la retroilluminazione dello schermo non si spegne.





## Impostazione del formato dell'ora

- 1 Tenere premuto  per accedere al menu di sistema.
- 2 Premere ripetutamente  /  fino a quando non viene visualizzato **[CLK 24H]** o **[CLK 12H]**.

- 3 Ruotare  per selezionare [CLK 24H] o [CLK 12H].
  - [CLK 24H]: formato 24 ore
  - [CLK 12H]: formato 12 ore

---

## Impostare l'orologio

- 1 Tenere premuto  per accedere al menu di sistema.
- 2 Premere ripetutamente  /  fino a quando non viene visualizzato [CLK] con le cifre dell'ora che lampeggiano.
- 3 Ruotare  in senso antiorario per impostare l'ora.
- 4 Ruotare  in senso orario per impostare i minuti.

---

## Visualizzare l'orologio

Tenere premuto  /DISP fino a quando non viene visualizzato [CLK] e l'orologio impostato.

- Per uscire dal display con orologio, premere un tasto qualsiasi o ruotare .

---



## Selezione di una sorgente

Premere ripetutamente AS/SOURCE per selezionare una sorgente.

- [RADIO]: consente di ascoltare la radio FM/AM
- [AUDIO IN]: consente di ascoltare l'ingresso audio attraverso la presa AUDIO IN.
- [USB PLAY]: quando un dispositivo di archiviazione USB è collegato e riconosciuto, è possibile selezionare questa sorgente per riprodurre i file audio salvati su esso.
- [SD PLAY]: quando una scheda micro SD è inserita e riconosciuta, è possibile selezionare questa sorgente per riprodurre i file audio salvati su essa.
- [BT AUDIO]: consente di ascoltare l'audio riprodotto in streaming da un dispositivo collegato tramite Bluetooth.

---





## Selezione di una zona di ascolto

- 1 Tenere premuto  fino a quando non viene visualizzata una delle seguenti opzioni.
  - [ALL]: per tutti i passeggeri
  - [FRONT-L]: solo per il sedile anteriore sinistro
  - [FRONT-R]: solo per il sedile anteriore destro
  - [FRONT]: solo per i passeggeri sui sedili anteriori
- 2 Premere ripetutamente  /  per selezionare una zona di ascolto.

---



## Disabilitare il segnale acustico dei tasti

Il segnale acustico dei tasti è attivato per impostazione predefinita.

- 1 Tenere premuto  per accedere al menu di sistema.
- 2 Premere ripetutamente  /  fino a quando non viene visualizzato [BEEP ON] o [BEEP OFF].
  - [BEEP ON]: consente di attivare il segnale acustico dei pulsanti.
  - [BEEP OFF]: consente di disattivare il segnale acustico dei pulsanti.
- 3 Ruotare  per modificare le impostazioni.





## 5 Ascolto della radio

### Passaggio alla modalità radio

- 1 Premere più volte **AS/SOURCE** per impostare la sorgente su **[RADIO]**.
- 2 Premere ripetutamente  /  per selezionare una banda.

### Selezionare la regione del sintonizzatore



È possibile selezionare una regione radio che corrisponda alla propria posizione.

- 1 Tenere premuto  per accedere al menu di sistema.
- 2 Premere ripetutamente  /  fino a quando non viene visualizzata una delle seguenti opzioni.
  - **[AREA EUROPE]** (Europa Occidentale)
  - **[AREA ASIA]** (Asia Pacifico)
  - **[AREA M--EAST]** (Medio Oriente)
  - **[AREA AUST]** (Australia)
  - **[AREA RUSSIA]** (Russia)
  - **[AREA USA]** (Stati Uniti)
  - **[AREA LATIN]** (America Latina)
- 3 Ruotare  per selezionare una regione.

### Selezione di una sensibilità del sintonizzatore



Per cercare più stazioni radio o solo stazioni con segnale forte, è possibile modificare la sensibilità del sintonizzatore.

- 1 Tenere premuto  per accedere al menu di sistema.





- 2 Premere ripetutamente  /  fino a quando non viene visualizzato **[LOCAL ON]** o **[LOCAL OFF]**.
- 3 Ruotare  per selezionare un'impostazione.
  - **[LOCAL ON]**: consente di cercare solo le stazioni radio con un segnale forte.
  - **[LOCAL OFF]**: consente di cercare stazioni radio con segnale forte e debole.

### Ricerca di una stazione radio.

#### Ricerca automatica di una stazione radio

Premere  o  per cercare la stazione radio precedente o successiva con segnale forte.

#### Ricerca manuale di una stazione radio



- 1 Tenere premuto  o  fino a quando **[M]** non lampeggia.
- 2 Premere ripetutamente  o  fino a quando non viene visualizzata la frequenza desiderata.

### Memorizzazione delle stazioni radio preferite.

#### Nota

- È possibile memorizzare un massimo di 6 stazioni per ciascuna banda.

#### Memorizzazione automatica delle stazioni radio

- 1 Premere ripetutamente  /  per selezionare una banda.

- 2 Tenere premuto **AS/SOURCE** fino a quando non viene visualizzato **[STORE---]**.
  - ↳ Una volta completata la ricerca, la prima stazione radio salvata viene trasmessa automaticamente.
  - Per selezionare una stazione radio memorizzata, premere **1** **2** **3 REP**, **SHUF 4**, **5** o **▶ 6**.

## Memorizzazione manuale delle stazioni radio

- 1 Premere ripetutamente / per selezionare una banda del sintonizzatore.
- 2 Sintonizzarsi su una stazione radio che si desidera memorizzare.
- 3 Tenere premuto **1** **2** **3 REP**, **SHUF 4**, **5** o **▶ 6** per memorizzare la stazione radio sul canale selezionato.
  - Per selezionare una stazione radio memorizzata, premere **1** **2** **3 REP**, **SHUF 4**, **5** o **▶ 6**.

## Riproduzione con RDS

La funzione RDS (Radio Data System) è attiva solo nelle aree con stazioni FM che trasmettono segnali RDS. Se si è sintonizzati su una stazione RDS, viene visualizzato il nome della stazione.

## Attivazione della funzione RDS

### Nota

- La funzione RDS è attivata per impostazione predefinita.
- Solo quando la funzione di RDS è attivata, è possibile accedere alle relative impostazioni RDS.

- 1 Tenere premuto per accedere al menu di sistema.
- 2 Premere ripetutamente / fino a quando non viene visualizzato **[RDS ON]** o **[RDS OFF]**.

- 3 Ruotare per selezionare **[RDS ON]**.
  - ↳ La funzione RDS è attivata.
    - Per disattivare la funzione RDS, ruotare per selezionare **[RDS OFF]**.

## Selezionare un tipo di programma

Prima di sintonizzarsi sulle stazioni RDS, è possibile selezionare il tipo di programma e consentire la ricerca esclusiva dei programmi della categoria selezionata.





- 1 Tenere premuto per accedere al menu di sistema.
- 2 Premere ripetutamente / fino a quando non viene visualizzato **[PTY]**.
- 3 Premere per accedere all'elenco dei tipi di programma.
- 4 Ruotare per selezionare un tipo di programma, quindi premere per confermare.

Voce	Tipo di programma	Descrizione
1	<b>NEWS</b> (Notizie)	Notiziari
2	<b>AFFAIRS</b>	Politica e attualità
3	<b>INFO</b>	Programmi speciali di carattere divulgativo
4	<b>SPORT</b>	Sport
5	<b>EDUCATE</b>	Istruzione e formazione avanzata
6	<b>DRAMA</b>	Letteratura e commedie radiofoniche
7	<b>CULTURE</b>	Cultura, religione e società
8	<b>SCIENCE</b>	Scienza
9	<b>VARIED</b>	Programmi di intrattenimento
10	<b>POP M</b>	Musica pop
11	<b>ROCK M</b>	Musica rock
12	<b>EASY M</b>	Musica leggera
13	<b>LIGHT M</b>	Musica classica leggera
14	<b>CLASSICS</b>	Musica classica

Voce	Tipo di programma	Descrizione
15	OTHER M	Programmi musicali speciali
16	WEATHER	Previsioni del tempo
17	FINANCE	Finanza
18	CHILDREN	Programmi per bambini
19	SOCIAL	Programmi di carattere sociale
20	RELIGION	Religione
21	PHONE IN	Programmi con telefonate in diretta
22	TRAVEL	Viaggi
23	LEISURE	Divertimento
24	JAZZ	Musica jazz
25	COUNTRY	Musica country
26	NATION M	Musica folkloristica
27	OLDIES	Musica revival
28	FOLK M	Musica folk
29	DOCUMENT	Documentari
30	TEST	Prova sveglia
31	ALARM	Sveglia





## Uso di frequenze alternative

Se il segnale di una stazione RDS è debole, attivare la funzione AF (Frequenza alternativa) per la ricerca di un'altra stazione che trasmetta lo stesso programma.

- 1 Tenere premuto  per accedere al menu di sistema.
- 2 Premere ripetutamente  /  fino a quando non viene visualizzato **[AF ON]** o **[AF OFF]**.
- 3 Ruotare  per selezionare un'impostazione.
  - **[AF ON]**: consente di attivare la funzione AF.
  - **[AF OFF]**: consente di disattivare la funzione AF.





## Impostazione della regione per la sintonizzazione AF

È possibile impostare la regione per la sintonizzazione AF.

- 1 Tenere premuto  per accedere al menu di sistema.
- 2 Premere ripetutamente  /  fino a quando non viene visualizzato **[REG ON]** o **[REG OFF]**.
- 3 Ruotare  per selezionare un'impostazione.
  - **[REG ON]**: solo le stazioni RDS nella regione corrente possono essere sintonizzate automaticamente.
  - **[REG OFF]**: tutte le stazioni RDS possono essere sintonizzate automaticamente.

## Ricezione di annunci sul traffico

Se si desidera ricevere annunci relativi al traffico, attivare la funzione TA (Annunci del traffico).

- 1 Tenere premuto  per accedere al menu di sistema.
- 2 Premere ripetutamente  /  fino a quando non viene visualizzato **[TA ON]** o **[TA OFF]**.
- 3 Ruotare  per selezionare un'impostazione.
  - **[TA ON]**: quando viene trasmesso un annuncio sul traffico, il sistema passa automaticamente alla modalità sintonizzatore ed inizia a riprodurre l'annuncio relativo al traffico. Quando l'annuncio sul traffico è finito, il sistema ritorna alla modalità precedente.
  - **[TA OFF]**: l'annuncio sul traffico non si inserisce.







### Suggerimento

- Quando un annuncio relativo al traffico si inserisce, è possibile premere  per tornare alla modalità precedente.



## Sincronizzazione dell'orologio di sistema

È possibile sincronizzare l'orologio di sistema con una stazione RDS che trasmette segnali orari.

- 1 Tenere premuto  per accedere al menu di sistema.
- 2 Premere ripetutamente  /  fino a quando non viene visualizzato [CT ON] o [CT OFF].
- 3 Ruotare  per selezionare un'impostazione.
  - [CT ON]: consente di sincronizzare l'orologio di sistema con una stazione radio RDS.
  - [CT OFF]: la sincronizzazione automatica dell'orologio con la stazione RDS è disattivata.

### Suggerimento

- L'accuratezza dell'ora dipende dalla stazione RDS che trasmette il segnale orario.

## 6 Riproduzione da un dispositivo di archiviazione

Questo sistema può riprodurre file .mp3 copiati su un dispositivo di archiviazione compatibile.

### Nota

- Gibson Innovations non garantisce la compatibilità con tutti i dispositivi di memorizzazione.
- Il file system NTFS (New Technology File System) non è supportato.

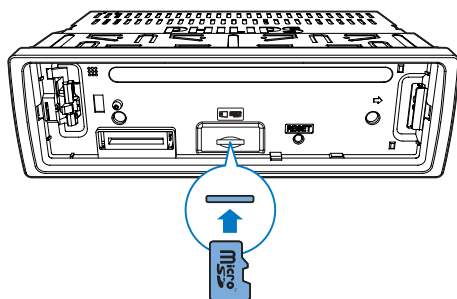
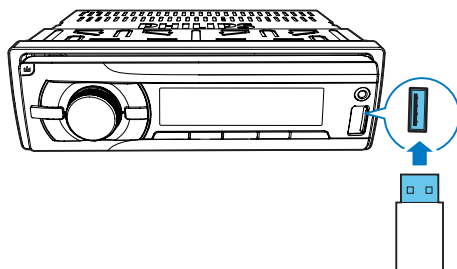

- 1 Collegare un dispositivo di archiviazione USB o una scheda micro SD.
  - In caso di scheda micro SD, rimuovere innanzitutto il pannello anteriore, inserire la scheda nello slot , quindi riposizionare il pannello anteriore.

- 2 Premere più volte **AS/SOURCE** per modificare la sorgente.
  - **[USB PLAY]**: per un dispositivo di memorizzazione USB collegato alla presa USB del pannello anteriore
  - **[SD PLAY]**: per una scheda micro SD che viene inserita nello slot 
- 3 Se la riproduzione non si avvia, premere **▶II 6**.

## Controllo della riproduzione



Tasto	Funzione
 / ▼	Premere ripetutamente per selezionare una cartella.
<b>▶II 6</b>	Consente di mettere in pausa o riavviare la riproduzione.
<b>I◀◀ / ▶▶I</b>	Premere per riprodurre il brano precedente o quello successivo.
<b>I◀◀ / ▶▶I</b>	Tenere premuto per riavvolgere un brano o per avviare la ricerca veloce in avanti.
<b>⊙ / DISP</b>	Premere ripetutamente per visualizzare le informazioni disponibili sul brano corrente.
<b>3 REP</b>	Premere ripetutamente per selezionare una modalità di ripetizione: <ul style="list-style-type: none"> <li>• <b>[REP ONE]</b> (Ripeti un brano): consente di ripetere il brano corrente,</li> <li>• <b>[RPT FLD]</b> (Ripeti cartella): consente di ripetere tutti i brani nella cartella corrente, o</li> <li>• <b>[RPT TUTTO]</b> (Ripeti tutto): consente di ripetere tutti i brani nel dispositivo di archiviazione.</li> </ul>

Tasto	Funzione
<b>SHUF 4</b>	Premere ripetutamente per selezionare una modalità di riproduzione: <ul style="list-style-type: none"> <li>• <b>[SHU ALL]</b> (Riproduzione casuale tutto): consente di riprodurre tutti i brani in ordine casuale,</li> <li>• <b>[SHU FLD]</b> (Riproduzione casuale cartella): consente di riprodurre brani nella cartella corrente in ordine casuale o</li> <li>• <b>[SHU OFF]</b> (Riproduzione casuale disattivata): consente di riprodurre tutti i brani nel dispositivo di archiviazione in sequenza.</li> </ul>

## Passaggio da un brano ad un altro

Durante la riproduzione, è possibile passare rapidamente da un brano ad un altro o da una cartella ad un'altra.

### Passaggio diretto da un brano ad un altro

- 1 Premere **1**  per accedere all'elenco dei brani.
  - ↳ Sul display scorre il nome del brano corrente.
- 2 Ruotare **⊙**  per passare da un brano all'altro.
- 3 Premere **⊙**  per riprodurre il brano selezionato.

## Passaggio da una cartella ad un'altra per brano

- 1 Premere **2** per accedere all'elenco delle cartelle.  
↳ Sul display scorre il nome della cartella corrente.
- 2 Ruotare **OK** per passare da una cartella all'altra.
- 3 Premere **OK** per selezionare la cartella.  
↳ Il sistema comincia a riprodurre il primo brano nella cartella.

# 7 Utilizzo di dispositivi Bluetooth

Con questo sistema audio per auto, è possibile riprodurre file audio da un lettore o effettuare una chiamata tramite Bluetooth.

## Connessione ad un dispositivo



### Nota

- Gibson Innovations non garantisce la compatibilità con tutti i dispositivi Bluetooth.
- Prima di associare un dispositivo a questo sistema, leggere il suo manuale dell'utente per verificarne la compatibilità con Bluetooth.
- Accertarsi che la funzione Bluetooth sia abilitata sul dispositivo e che questo sia impostato come visibile a tutti gli altri dispositivi Bluetooth.
- In un determinato momento, è possibile connettere un solo dispositivo Bluetooth a questo sistema.
- Il raggio di azione tra questo sistema e il dispositivo Bluetooth è di circa 3 metri.
- Qualsiasi ostacolo questo sistema e il dispositivo Bluetooth può ridurre il raggio operativo.
- Tenere lontano da altri dispositivi elettronici che possano causare interferenze.

Sul dispositivo, eseguire i passaggi elencati di seguito.

- 1 Cercare i dispositivi Bluetooth.
- 2 Nell'elenco dei dispositivi, selezionare **CE235BT**.  
↳ Se l'associazione riesce, **[PAIRED]** viene visualizzato sullo schermo LCD di questo sistema.  
↳ Se la connessione riesce, **[CONNECTED]** scorre e **BT** viene visualizzato sullo schermo LCD di questo sistema.  
↳ Se la connessione non riesce, **[FAILED]** scorre sullo schermo LCD di questo sistema.

- Se viene richiesta una password, inserire **0000** e confermare. Per alcuni dispositivi, è necessario attivare o accettare la connessione con il dispositivo CE235BT dopo aver eseguito l'associazione.



#### Suggerimento

- È anche possibile terminare la riconnessione sul proprio dispositivo.

## Disconnessione di un dispositivo

- 1 Tenere premuto per accedere al menu di sistema.
- 2 Premere ripetutamente / fino a quando non viene visualizzato **[DIS--CON]**.
- 3 Premere :
  - ↳ **[WAIT]** è visualizzato con **-**, **--e--** - che lampeggiano alternativamente fino a quando **[DISCONNECTED]** non scorre sul display.



#### Suggerimento

- È anche possibile terminare la disconnessione sul proprio dispositivo.

## Riconnessione di un dispositivo

Alcuni dispositivi Bluetooth supportano la riconnessione automatica con un dispositivo Bluetooth associato. Se il proprio dispositivo non supporta la riconnessione automatica, riconnetterlo manualmente a questo sistema.

- 1 Tenere premuto per accedere al menu di sistema.
- 2 Premere ripetutamente / fino a quando non viene visualizzato **[RE-CON]**.
- 3 Premere :
  - ↳ **[WAIT]** è visualizzato con **-**, **--e--** - che lampeggiando alternativamente fino a quando **[DISCONNECTED]** non scorre sul display o non compare **[FAILED]**.
  - ↳ Se scorre **[CONNECTED]**, questo sistema è riconnesso all'ultimo dispositivo connesso.

## Riproduzione di audio da un dispositivo Bluetooth

Se il dispositivo Bluetooth connesso supporta Advanced Audio Distribution Profile (A2DP), è possibile ascoltare i brani memorizzata sul dispositivo mediante il sistema. Se il dispositivo supporta anche il profilo Audio Video Remote Control Profile (AVRCP), è possibile controllare la riproduzione sul sistema.

- 1 Riprodurre un brano sul dispositivo connesso.
- 2 Premere più volte **SOURCE** per impostare la sorgente su **[BT AUDIO]**.
  - ↳ La riproduzione si avvia automaticamente.
    - Per mettere in pausa/riprendere la riproduzione, premere **▶||6**.
    - Per passare al brano precedente/ successivo, premere **◀◀ / ▶▶**.



#### Nota

- Se il dispositivo connesso non supporta il profilo AVRCP, controllare la riproduzione sul dispositivo connesso.

## Composizione di una chiamata



#### Nota

- Mantenere attiva la connessione Bluetooth tra il sistema ed il proprio telefono cellulare.

---

## Composizione di un numero

Sul proprio telefono cellulare, chiamare un numero.

↳ Viene visualizzato [CALLING].

---

## Ricomposizione ultimo numero

1 Quando non ci sono chiamate in corso, premere **☎**.

↳ Viene visualizzato [REDIAL].

2 Premere **☎** per avviare la chiamata.

---

## Risposta a una chiamata in arrivo

Quando il sistema riceve una chiamata, viene visualizzato il numero di telefono o [PHONE IN].

Premere **☎** per rispondere alla chiamata.

---

## Rifiuto di una chiamata in arrivo

Tenere premuto **☎** finché non viene visualizzato [END].

---

## Fine di una chiamata

Per concludere una chiamata in corso, premere



---

## Trasferimento di una chiamata su un telefono cellulare

Secondo l'impostazione predefinita, durante una chiamata la voce proviene dagli altoparlanti.

1 Tenere premuto **☎** finché non viene visualizzato [TRANSFER].

↳ Gli altoparlanti sono disabilitati e la voce proviene soltanto dal proprio telefono cellulare.

2 Prendere il proprio telefono cellulare per proseguire la conversazione.

# 8 Ascolto di un lettore esterno

È possibile utilizzare il sistema come altoparlante per amplificare l'uscita audio da un dispositivo esterno, ad esempio un lettore MP3.

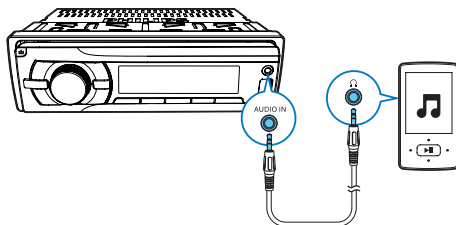

- 1 Premere più volte **AS/SOURCE** per impostare la sorgente su [AUDIO IN].
- 2 Collegare un cavo di ingresso audio con un connettore di 3,5 mm su entrambe le estremità:
  - alla presa **AUDIO IN** sul pannello anteriore, e
  - alla presa di uscita audio (di solito si tratta della presa per cuffie stereo) sul lettore esterno.
- 3 Riprodurre l'audio sul lettore esterno.

## 9 Ricarica di in dispositivo USB

È possibile ricaricare il proprio dispositivo USB, ad esempio uno smartphone, tramite questo prodotto.

### Nota

- La tensione in uscita tramite la presa USB è di 5 V con una corrente in uscita di 1 A.

Collegare il dispositivo USB a questo prodotto con una cavo USB. Una volta che il dispositivo USB è collegato e riconosciuto, inizia a caricare automaticamente.

## 10 Regolazione dell'audio

Le operazioni seguenti sono valide per tutti i supporti compatibili.

Tasto	Funzione
	Ruotare per aumentare o ridurre il livello del volume.
	Premere per disattivare l'audio degli altoparlanti o per riattivarlo.
<b>MAX SOUND</b>	Premere per attivare o disattivare la funzione <b>audio MAX</b> .
<b>DBB</b>	Premere per attivare o disattivare l'effetto DBB (dynamic bass boost).
<b>EQ AUDIO</b>	Premere ripetutamente per selezionare un'impostazione dell'equalizzatore audio:
<b>EQ AUDIO</b>	<ol style="list-style-type: none"><li>1 Tenere premuto per attivare la configurazione delle impostazioni personalizzate dell'equalizzatore.</li><li>2 Premere ripetutamente per selezionare un'opzione: <b>[BASS]</b> (toni bassi), <b>[TREBLE]</b> (toni alti), <b>[BAL]</b> (bilanciamento), <b>[FADER]</b> (dissolvenza), o <b>[MIDDLE]</b> (toni medi).</li><li>3 Ruotare  per regolare le impostazioni.</li></ol>

# 11 Regolazione delle impostazioni di sistema

- 1 Premere per accedere alle impostazioni di sistema.
- 2 Premere più volte o fino a quando una delle seguenti impostazioni non scorre sul display.
  - [BEEP], [DIMM], o [DANCE]
- 3 Ruotare per modificare le impostazioni.

[BEEP]	[BEEP ON]	Consente di attivare il segnale acustico dei pulsanti.
	[BEEP OFF]	Consente di disattivare il segnale acustico dei pulsanti.
[DIMM]	[DIMMER HIGH]	Consente di aumentare il livello di luminosità dello schermo.
	[DIMMER LOW]	Consente di diminuire il livello di luminosità dello schermo.
[DANCE]	[DANCE ON]	Consente di attivare lo spettro sul display LCD.
	[DANCE OFF]	Consente di disattivare lo spettro sul display LCD.

# 12 Informazioni aggiuntive

## Ripristino del sistema

Se il sistema funziona in maniera anomala, è possibile ripristinare le impostazioni predefinite di fabbrica del sistema.

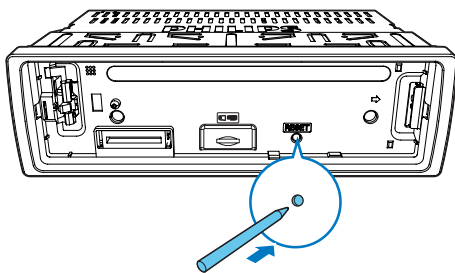

- 1 Rimuovere il pannello anteriore.
- 2 Premere il tasto **RESET** con la punta di una penna a sfera o con uno stuzzicadenti.
  - ↳ Tutte le impostazioni vengono riportate ai valori predefiniti di fabbrica.

## Sostituzione del fusibile.

In caso di mancanza di alimentazione, controllare il fusibile e sostituirlo se danneggiato.

- 1 Controllare il collegamento elettrico.
- 2 Rimuovere il fusibile danneggiato dal pannello posteriore.
- 3 Inserire un nuovo fusibile con le stesse specifiche (15 A).

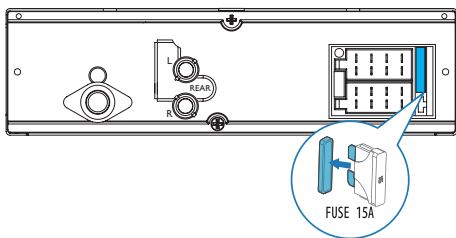

### Nota

- Se il fusibile si danneggia subito dopo essere stato sostituito, potrebbe essersi verificato un malfunzionamento interno. In questo caso, consultare il rivenditore locale.

# 13 Informazioni sul prodotto

### Nota

- Le informazioni relative al prodotto sono soggette a modifiche senza preavviso.

## Informazioni sul prodotto

### Informazioni generali

Alimentazione	12V CC (11V - 16V), messa a terra negativa
Fusibile	15 A
Impedenza altoparlanti più adatta	4 - 8 $\Omega$
Potenza massima in uscita	50W x 4
Potenza in uscita continua	22W x 4 RMS (4 $\Omega$ 10% T.H.D.)
Tensione in uscita del preamplificatore	2,5V
Livello aux-in	$\geq$ 500 mV
Dimensioni (L x A x P)	188 x 58 x 110 mm
Peso - unità principale	0,63 kg

### Radio

Gamma di frequenza - FM	87.5 - 108.0 MHz (100 kHz per passaggio nella ricerca automatica e 50 kHz per passaggio nella ricerca manuale)
Sensibilità utilizzabile - FM (S/N = 20 dB)	8 $\mu$ V



Gamma di frequenza - AM (MW)	522 - 1620 KHz (9 kHz) 530 - 1710 kHz (10 kHz)
Sensibilità utilizzabile - AM (MW) (S/N = 20 dB)	30 µV

### Bluetooth

Potenza in uscita	Classe 2
Banda di frequenza	Banda ISM 2,4000 GHz - 2,4835 GHz
Portata	3 metri (spazio libero)
Standard	Specifiche Bluetooth 2.0

# 14 Risoluzione dei problemi



### Avvertenza

- Non rimuovere il rivestimento del prodotto per nessun motivo.

Al fine di mantenere valida la garanzia, non provare a riparare l'unità.

Se si verificano problemi quando si utilizza il dispositivo, consultare l'elenco riportato di seguito prima di richiedere l'assistenza. Se il problema persiste, consultare il sito Web di Philips ([www.philips.com/support](http://www.philips.com/support)). Quando si contatta il centro assistenza clienti, tenere il prodotto vicino per fornire il numero di modello e il numero di serie.

## Informazioni generali

### Assenza di alimentazione o audio.

- Il sistema non riceve alimentazione dalla batteria dell'auto o la batteria dell'auto è scarica. Alimentare il sistema con la batteria dell'auto.
- Il motore dell'auto non è acceso. Accendere il motore dell'auto.
- Il cablaggio non è collegato correttamente. Controllare i collegamenti.
- Il fusibile è bruciato. Sostituire il fusibile.
- Il volume è troppo basso. Consentono di regolare il volume.
- Se le soluzioni indicate sopra non risolvono il problema, premere il pulsante **RESET**.
- Verificare che il brano in riproduzione sia in un formato compatibile.

### La trasmissione è disturbata.

- I segnali sono troppo deboli. Selezionare altre stazioni con segnali più forti.
- Verificare il collegamento dell'antenna dell'automobile.

- Modificare l'impostazione di trasmissione da stereo a mono.

**Le stazioni preimpostate sono state cancellate.**

- Il cavo della batteria non è collegato correttamente. Collegare il cavo della batteria al terminale sempre attivo.

**Sul display viene visualizzato ERR-12**

- Errore dati. Controllare il dispositivo di archiviazione USB o la scheda micro SD.

- Alcuni telefoni cellulari potrebbero connettersi e disconnettersi costantemente quando si effettua o si termina una chiamata. Questo non indica malfunzionamenti del sistema.
- In alcuni telefoni cellulari, la connessione Bluetooth viene disattivata automaticamente per aumentare la durata della batteria. Questo non indica malfunzionamenti del sistema.

---

## Informazioni sui dispositivi Bluetooth

**La riproduzione di musica non è disponibile sul sistema anche se la connessione Bluetooth è avvenuta correttamente.**

- Il dispositivo non può essere utilizzato con il sistema per riprodurre la musica.

**Dopo aver connesso un dispositivo abilitato Bluetooth la qualità dell'audio è insoddisfacente.**

- La ricezione Bluetooth è scarsa. Avvicinare il dispositivo al sistema o rimuovere eventuali ostacoli tra il sistema e il dispositivo.

**Impossibile collegarsi al sistema.**

- Il dispositivo non supporta i profili richiesti dal sistema.
- La funzione Bluetooth del dispositivo non è abilitata. Fare riferimento al manuale dell'utente del dispositivo per scoprire come abilitare la funzione.
- Il sistema non è in modalità di associazione.
- Il sistema è già connesso a un altro dispositivo abilitato Bluetooth. Disconnettere il dispositivo o tutti gli altri dispositivi connessi e riprovare.

**Il telefono cellulare accoppiato continua a connettersi e disconnettersi.**

- La ricezione Bluetooth è scarsa. Avvicinare il telefono cellulare al sistema o rimuovere eventuali ostacoli tra il sistema e il telefono cellulare.

# 15 Avviso

Qualsiasi modifica o intervento su questo dispositivo, se non espressamente consentito da Gibson Innovations, può invalidare il diritto dell'utente all'uso dello stesso.

---

## Salvaguardia dell'ambiente

### Smaltimento del prodotto



Questo prodotto è stato progettato e realizzato con materiali e componenti di alta qualità che possono essere riciclati e riutilizzati.



Questo simbolo indica che il prodotto è conforme alla Direttiva europea 2012/19/EU. Informarsi sul sistema di raccolta differenziata in vigore per i prodotti elettrici ed elettronici. Seguire le normative locali e non smaltire mai il prodotto con i normali rifiuti domestici. Il corretto smaltimento dei prodotti non più utilizzabili aiuta a prevenire l'inquinamento ambientale e possibili danni alla salute.

### Informazioni per il rispetto ambientale

L'uso di qualsiasi imballo non necessario è stato evitato. Si è cercato, inoltre, di semplificare la raccolta differenziata, usando per l'imballaggio tre materiali: cartone (scatola), polistirene espanso (materiale di separazione) e polietilene (sacchetti, schiuma protettiva).

Il sistema è composto da materiali che possono essere riciclati e riutilizzati purché il disassemblaggio venga effettuato da aziende specializzate. Attenersi alle norme locali in materia di riciclaggio di materiali per l'imballaggio, batterie usate e apparecchiature obsolete.

---

## Avviso sul marchio

Il marchio e i logo Bluetooth® sono marchi registrati di proprietà di Bluetooth SIG, Inc., pertanto l'utilizzo di tali marchi da parte di Gibson è consentito su licenza. Altri marchi e nomi di marchi appartengono ai rispettivi proprietari.

---

## Copyright

2015 © Gibson Innovations Limited. Tutti i diritti riservati.

Questo prodotto è stato realizzato da Gibson Innovations Ltd. e viene venduto sotto la sua responsabilità. Gibson Innovations Ltd. è il garante di questo prodotto.

Philips e il logo a forma di scudo Philips sono marchi registrati di Koninklijke Philips N.V. e sono usati sotto licenza di Koninklijke Philips N.V.

Le specifiche sono soggette a modifica senza preavviso. Gibson Innovations si riserva il diritto di modificare i prodotti senza l'obbligo di implementare tali modifiche anche nelle versioni precedenti.



2015 © Gibson Innovations Limited. All rights reserved.

This product has been manufactured by, and is sold under the responsibility of Gibson Innovations Ltd., and Gibson Innovations Ltd. is the warrantor in relation to this product. Philips and the Philips Shield Emblem are registered trademarks of Koninklijke Philips N.V. and are used under license from Koninklijke Philips N.V.

CE235BT\_12\_UM\_V1.0

