

Sempre pronti ad aiutarti

Registrare il prodotto e richiedere assistenza all'indirizzo
www.philips.com/welcome

AZ1880

Domande?
Contatta
Philips



Manuale utente

PHILIPS

Sommario

1	Importante	4	8	Riproduzione da un dispositivo esterno	13
	Sicurezza	4			
	Avviso	5			
2	CD Soundmachine	6	9	Registrazione USB	13
	Introduzione	6		Registrazione da CD a USB	14
	Contenuto della confezione	6		Eliminazione di file dal dispositivo USB	14
	Panoramica dell'unità principale	7			
	Panoramica del telecomando	9	10	Informazioni sul prodotto	14
3	Guida introduttiva	9		Specifiche	14
	Preparazione del telecomando	9		Informazioni sulla riproducibilità USB	15
	Scelta del tipo di alimentazione	10		Formati disco MP3 supportati	15
	Accensione	11		Manutenzione	15
4	Riproduci	11	11	Risoluzione dei problemi	16
	Riproduzione da disco	11			
	Riproduzione USB	11			
5	Opzioni di riproduzione	12			
	Ripetizione e riproduzione casuale	12			
	Programmazione dei brani	12			
6	Regolazione dell'audio	12			
	Regolare il volume	12			
	Disattivazione dell'audio	12			
	Ottimizzazione dei bassi	12			
	Ascolto tramite le cuffie	12			
7	Ascolto della radio	12			
	Sintonizzazione su una stazione radio	12			
	Programmazione automatica delle stazioni radio	13			
	Programmazione manuale delle stazioni radio	13			
	Scelta di una stazione radio preimpostata	13			

1 Importante

Sicurezza

- ① Leggere le istruzioni.
- ② Conservare le istruzioni.
- ③ Fare attenzione a tutte le avvertenze.
- ④ Seguire tutte le istruzioni.
- ⑤ Non utilizzare l'apparecchio vicino all'acqua.
- ⑥ Pulire solo con un panno asciutto.
- ⑦ Non ostruire le aperture per la ventilazione. Eseguire l'installazione in base a quanto previsto dalle istruzioni del produttore.
- ⑧ Non installare vicino a fonti di calore come radiatori, termoregolatori, stufe o altri apparecchi (inclusi gli amplificatori) che producono calore.
- ⑨ Proteggere il cavo di alimentazione per evitare di calpestarlo o stringerlo, in particolare vicino alle prese o nel punto in cui esce dall'apparecchio.
- ⑩ Utilizzare solo collegamenti/accessori specificati dal produttore.
- ⑪ Utilizzare solo il carrello, il supporto, il cavalletto, la staffa o il piano specificati dal produttore o venduti con l'apparecchio. Durante l'utilizzo di un carrello, prestare attenzione quando si sposta la combinazione carrello/apparecchio per evitare di ferirsi a causa di un eventuale ribaltamento.
- ⑫ Scollegare l'apparecchio durante i temporali o se non viene utilizzato per lunghi periodi di tempo.
- ⑬ Per eventuali controlli, contattare il personale per l'assistenza qualificato. Un controllo è necessario quando l'apparecchio è stato in qualche modo danneggiato: ad esempio, il cavo di alimentazione o la spina sono danneggiati, è stato versato del liquido o sono caduti degli oggetti



sull'apparecchio, l'apparecchio è stato esposto a pioggia o umidità, non funziona regolarmente o è stato fatto cadere.

- ⑭ **ATTENZIONE:** per evitare perdite di liquido dalla batteria che potrebbero causare danni alle persone, alle cose o danni all'apparecchio:
 - Installare tutte le batterie correttamente, con + e - come contrassegnati sull'apparecchio.
 - Non utilizzare combinazioni di batterie diverse (vecchie e nuove, al carbonio e alcaline, ecc.).
 - Rimuovere le batterie quando l'apparecchio non viene utilizzato per un lungo periodo di tempo.
- ⑮ Evitare che l'apparecchio sia esposto a schizzi o liquidi.
- ⑯ Non appoggiare sull'apparecchio oggetti potenzialmente pericolosi (ad esempio, oggetti che contengono del liquido o candele accese).
- ⑰ Il prodotto potrebbe contenere piombo e mercurio. Lo smaltimento di questi materiali potrebbe essere soggetto a normative per il rispetto ambientale. Per informazioni sullo smaltimento o riciclaggio, contattare le autorità locali o Electronic Industries Alliance: www.eiaa.org.
- ⑱ Se si usa la spina di alimentazione o un accoppiatore per scollegare il dispositivo, assicurarsi che la spina e l'accoppiatore siano facilmente accessibili.



Avvertenza

- Non rimuovere il rivestimento dell'apparecchio per nessun motivo.
- Non lubrificare mai alcuna parte dell'apparecchio.
- Non posizionare mai l'apparecchio su un'altro dispositivo.
- Tenere lontano l'apparecchio dalla luce diretta del sole, fiamme vive o fonti di calore.
- Non guardare mai il raggio laser all'interno dell'apparecchio.
- Assicurarsi di poter raggiungere facilmente il cavo di alimentazione, la presa o l'adattatore per scollegare l'apparecchio dall'alimentazione.

Sicurezza per l'udito

Ascoltare a volume moderato.

- L'utilizzo delle cuffie a volume elevato può danneggiare l'udito. Questo prodotto è in grado di riprodurre suoni a un livello di decibel che può provocare la perdita dell'udito in persone normali, anche in caso di esposizioni inferiori a 1 minuto. I livelli di decibel maggiori sono previsti per persone che hanno già subito danni all'udito.
- La percezione dei suoni può essere ingannevole. Con il passare del tempo, l'orecchio si abitua a volumi di ascolto sempre più elevati. Per questa ragione, in caso di ascolto prolungato, i suoni avvertiti come "normali" potrebbero essere alti e dannosi per l'udito. Al fine di evitare questo problema, impostare il volume a un livello di sicurezza prima che l'orecchio si abitui, e non alzarlo.

Per impostare un livello sicuro del volume:

- Impostare il volume a un livello basso.
- Aumentarlo lentamente fino a quando il suono non risulta piacevole, chiaro e non distorto.

Non ascoltare per periodi di tempo prolungati:

- L'esposizione prolungata ai suoni, anche se a livelli normalmente "sicuri", può causare la perdita dell'udito.
- Utilizzare l'apparecchio senza eccedere e interrompere l'ascolto di tanto in tanto.

Quando si utilizzano le cuffie, attenersi alle indicazioni seguenti.

- La riproduzione deve avvenire a un volume ragionevole e per periodi di tempo non eccessivamente lunghi.
- Non regolare il volume dopo che l'orecchio si è abituato.
- Non alzare il volume a un livello tale da non sentire i suoni circostanti.
- Nelle situazioni pericolose è necessario prestare attenzione o interrompere temporaneamente l'ascolto. Non utilizzare le cuffie quando si è alla guida di veicoli motorizzati, biciclette, skateboard, ecc., al fine di evitare pericoli per il traffico. In numerose località l'utilizzo delle cuffie non è consentito.

Avviso

Questo prodotto è conforme ai requisiti sulle interferenze radio della Comunità Europea.



Questo prodotto è conforme ai requisiti delle seguenti direttive e linee guida: 2004/108/EC, 2006/95/EC. Qualsiasi modifica o intervento su questo dispositivo che non sia espressamente consentita da WOOX Innovations può invalidare il diritto dell'utente all'uso dell'apparecchio.

La copia non autorizzata di materiale protetto da



copia, inclusi programmi per computer, file, trasmissioni e registrazioni audio, può rappresentare una violazione della legge sul copyright e costituire un reato penale. Questo apparecchio non deve essere utilizzato a tale scopo.

Riciclaggio

Il prodotto è stato progettato e assemblato con materiali e componenti di alta qualità che possono essere riciclati e riutilizzati.

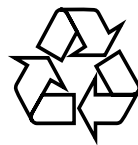

Quando su un prodotto si trova il simbolo del bidone dei rifiuti con una croce, significa che tale prodotto è soggetto alla Direttiva Europea 2002/96/CE:

Non gettare mai il prodotto insieme ai normali rifiuti domestici. Informarsi sulle modalità di raccolta dei prodotti elettrici ed elettronici in vigore nella zona in cui si desidera smaltire il prodotto. Il corretto smaltimento dei prodotti non più utilizzabili previene potenziali conseguenze negative per l'ambiente e per la popolazione.

Il prodotto funziona con batterie che rientrano nella direttiva europea 2006/66/EC e che non possono essere smaltite con i normali rifiuti domestici.

Quando è riportato il simbolo del bidone dei rifiuti con una croce e il simbolo chimico "Pb", significa che le batterie sono conformi ai requisiti stabiliti dalla direttiva relativa al piombo:



Informarsi circa le normative locali sullo smaltimento separato delle batterie, che contribuisce a ridurre gli effetti negativi sull'ambiente e sulla salute.

Informazioni per il rispetto ambientale

L'uso di qualsiasi imballo non necessario è stato evitato. Si è cercato, inoltre, di semplificare la raccolta differenziata, usando per l'imballaggio tre materiali: cartone (scatola), polistirene espanso (materiale di separazione) e polietilene (sacchetti, schiuma protettiva).

Il sistema è composto da materiali che possono essere riciclati e riutilizzati purché il disassemblaggio venga effettuato da aziende specializzate. Attenersi alle norme locali in materia di riciclaggio di materiali per l'imballaggio, batterie usate e apparecchiature obsolete.

Windows Media e il logo Windows sono marchi o marchi registrati di Microsoft Corporation negli Stati Uniti e/o in altri paesi.



Questo apparecchio è dotato della seguente etichetta:

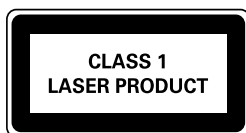

2 CD Soundmachine

Congratulazioni per l'acquisto e benvenuti in Philips! Per trarre il massimo vantaggio dall'assistenza fornita da Philips, registrare il proprio prodotto sul sito: www.Philips.com/welcome.

Introduzione

Grazie a questa unità, è possibile riprodurre audio da dischi, file su dispositivi USB ed esterni o stazioni radio.

L'unità consente la riproduzione tramite Dynamic Bass Boost (DBB) per una riproduzione audio di qualità superiore.

L'unità supporta i seguenti formati multimediali:



Contenuto della confezione

Controllare e identificare i seguenti contenuti della confezione:

- Unità principale
- Telecomando
- 1 adattatore CA
- 1 cavo MP3 Link
- Guida di avvio rapido
- Manuale dell'utente

Panoramica dell'unità principale

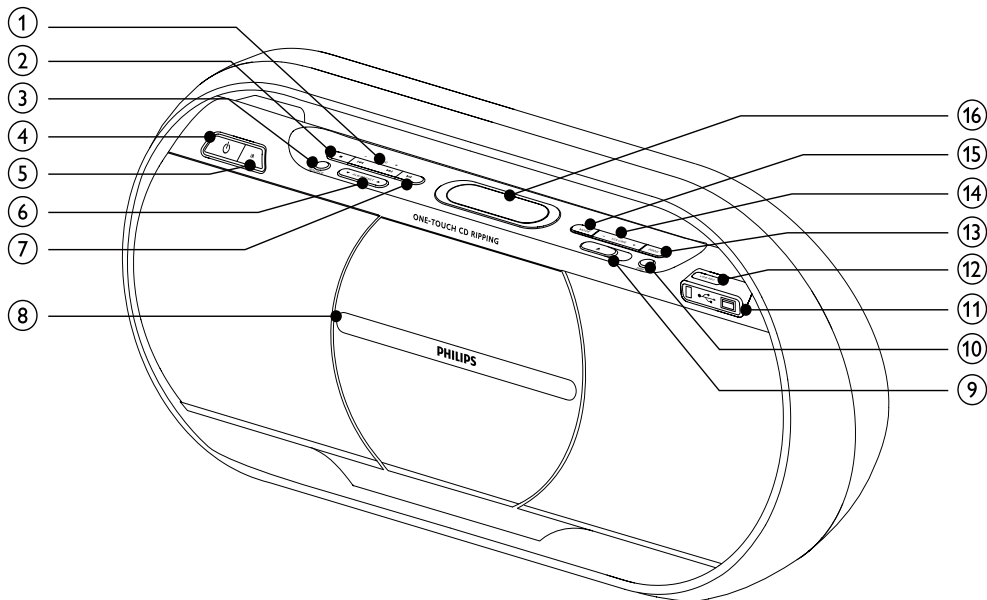

① TUNING +/-◀▶

- Consentono di passare al brano precedente/successivo.
- Consentono di effettuare ricerche all'interno di un brano, disco o dispositivo USB.
- Consentono di sintonizzarsi su una stazione radio.

② ■

- Consente di interrompere la riproduzione o eliminare un programma.

③ SOURCE

- Consente di selezionare una sorgente.

④ ⏻

- Consente l'accensione/spegnimento dell'unità.

⑤ iR

- Sensore del telecomando.

⑥ ALB/PRESET/▲/▼

- Consente di passare all'album precedente/successivo.
- Consente di selezionare una stazione radio preimpostata.

⑦ ▶||

- Consente di avviare o mettere in pausa la riproduzione.

⑧ Vassoio del disco

⑨ ▲

- Apertura del vassoio del disco.

⑩ DBB

- Consente di attivare/disattivare la funzione di ottimizzazione dinamica dei bassi.

⑪ ⏪

- Jack per dispositivi di memorizzazione di massa USB.

12) USB REC

- Consente di registrare la musica proveniente da un disco su un dispositivo USB.

13) PROG

- Consente di programmare i brani.
- Consente di programmare le stazioni radio.

14) VOLUME + / -

- Consentono di regolare il volume.

15) MODE

- Consente di selezionare la modalità di ripetizione o riproduzione casuale.

16) Pannello di visualizzazione

- Mostra lo stato corrente.

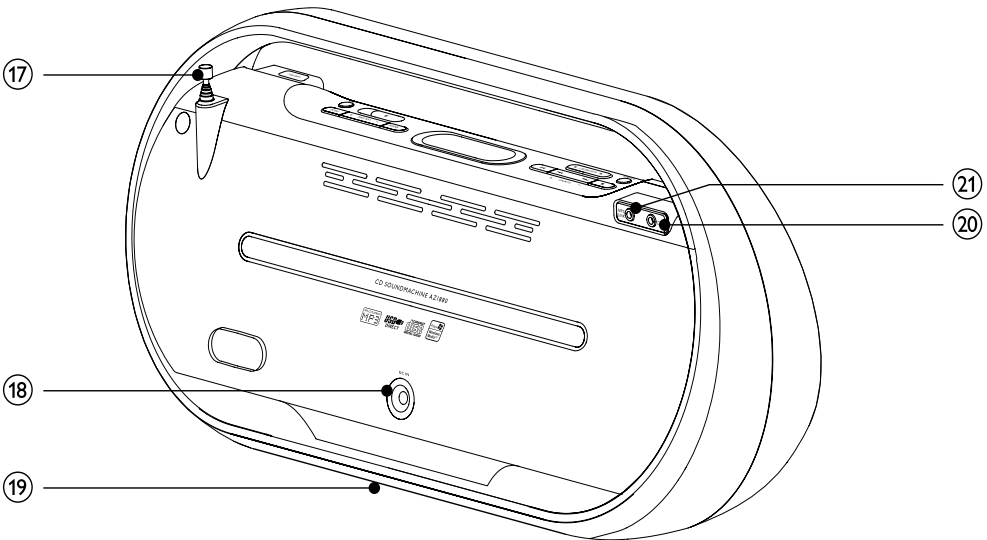

17) Antenna FM

- Consente di migliorare la ricezione FM.

18) DC IN

- Jack per l'adattatore CA in dotazione.

19) Sportello vano batterie

20) 

- Jack per cuffie.

21) MP3 LINK

- Jack ingresso audio (3,5 mm) per dispositivi audio esterni.

Panoramica del telecomando

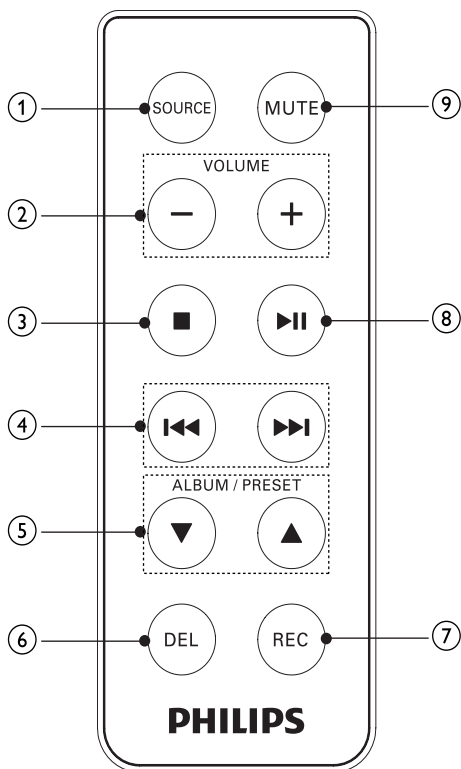

- ① **SOURCE**
- Consentono di selezionare una sorgente.
- ② **VOLUME + / -**
- Consentono di regolare il volume.
- ③ **■**
- Consente di interrompere la riproduzione o eliminare un programma.
- ④ **I◀◀/▶▶I**
- Consentono di passare al brano precedente/successivo.
 - Consentono di effettuare ricerche all'interno di un brano, disco o dispositivo USB.
 - Sintonizzarsi su una stazione radio.

- ⑤ **ALBUM/PRESET▲/▼**
- Consente di passare all'album precedente/successivo.
 - Consente di selezionare una stazione radio preimpostata.
- ⑥ **DEL**
- Consente di eliminare i file audio memorizzati su un dispositivo USB.
- ⑦ **REC**
- Consente di registrare la musica proveniente da un disco su un dispositivo USB.
- ⑧ **▶▶**
- Consente di avviare o mettere in pausa la riproduzione.
- ⑨ **MUTE**
- Disattiva l'audio.

3 Guida introduttiva



Attenzione

- L'uso dei comandi, delle impostazioni o delle esecuzioni delle procedure diverso da quanto indicato nel presente documento potrebbe provocare l'esposizione a radiazioni pericolose o altri funzionamenti nocivi.

Seguire sempre le istruzioni di questo capitolo in sequenza.

Quando si contatta Philips, verrà richiesto il numero del modello e il numero di serie dell'apparecchio. Il numero di modello e il numero di serie si trovano sulla base dell'apparecchio. Appuntare i numeri qui:
N° modello _____
N° di serie _____

Preparazione del telecomando



Attenzione

- Rischio di esplosione! Tenere lontane le batterie da fonti di calore, dai raggi solari e dal fuoco. Non gettare mai le batterie nel fuoco.

Primo utilizzo

- 1 Rimuovere la linguetta protettiva per attivare le batterie del telecomando.

Sostituzione della batteria del telecomando

- 1 Aprire lo sportellino del vano batterie: Tenere la cerniera nel verso (A) ed estrarre il vassoio batterie.
- 2 Inserire 1 batteria CR2025 rispettando la corretta polarità (+/-) come indicato.
- 3 Chiudere il coperchio del vano batteria.

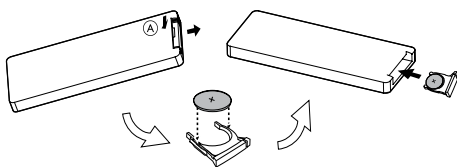

Nota

- Se non si deve utilizzare il telecomando per lunghi periodi, rimuovere le batterie.
- Le batterie contengono sostanze chimiche e devono essere smaltite in maniera corretta.

Scelta del tipo di alimentazione

L'unità può funzionare tramite alimentazione CA o batterie.

Alimentazione CA

Attenzione

- Rischio di danni al prodotto! Assicurarsi che la tensione dell'alimentazione corrisponda a quella indicata sulla parte inferiore dell'unità.
- Rischio di scosse elettriche! Quando si scollega l'adattatore CA, staccare sempre la spina dalla presa. Non tirare mai il cavo.
- Prima di collegare l'adattatore CA, accertarsi di aver eseguito tutti gli altri collegamenti.

Nota

- La targhetta del modello è situata sulla parte inferiore dell'unità principale.

- 1 Collegare un'estremità dell'adattatore CA alla presa DC IN dell'unità principale.

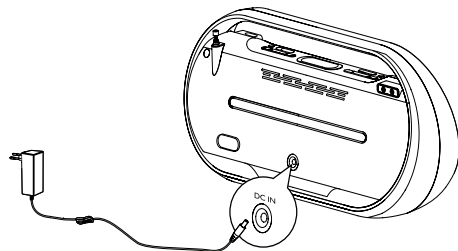

- 2 Collegare l'altra estremità dell'adattatore CA alla presa a muro.

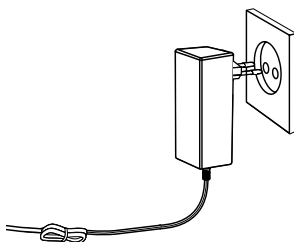

Alimentazione tramite batterie

- 1 Aprire il vano batterie posto sulla base dell'unità.
- 2 Inserire 6 batterie R14/UM2/cella C (non incluse) rispettando la polarità (+/-) come indicato, quindi richiudere il vano.

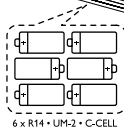
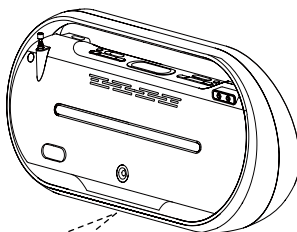

- 3 L'unità è pronta all'uso.

Nota

- Le batterie devono essere smaltite in modo appropriato poiché contengono sostanze chimiche.

Accensione

- 1 Premere \odot .
↳ Viene attivata la retroilluminazione sul display.

Spegnimento

- 1 Premere nuovamente \odot per spegnere l'unità.
↳ Viene attivata la retroilluminazione sul display.

4 Riproduci

Riproduzione da disco

- 1 Premere più volte **SOURCE** per selezionare la sorgente del disco.
- 2 Far scorrere \blacktriangle per aprire il vassoio del disco.
- 3 Inserire un disco con la parte stampata rivolta verso l'esterno, quindi chiudere il vassoio.
- 4 Premere $\blacktriangleright \parallel$ per avviare la riproduzione.
 - Per mettere in pausa/riprendere la riproduzione, premere $\blacktriangleright \parallel$.
 - Per interrompere la riproduzione, premere \blacksquare .
 - Per selezionare un brano, premere $\blacktriangleleft \blacktriangleright$.
 - Per selezionare un album, premere **ALB/PRESET** $\blacktriangle / \blacktriangledown$.
 - Per effettuare una ricerca all'interno di un brano, tenere premuto $\blacktriangleleft \blacktriangleright$. Rilasciare il tasto per riprendere la riproduzione normale.

Riproduzione USB

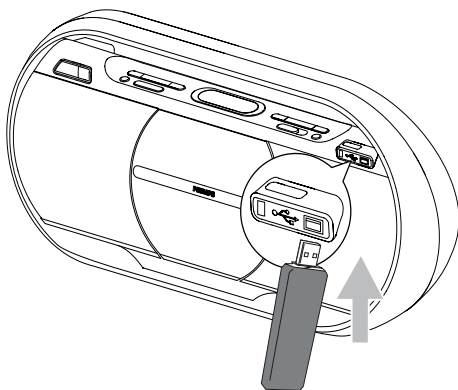



Nota

- Assicurarsi che il dispositivo USB contenga file audio riproducibili nei formati supportati. (vedere 'Informazioni sulla riproducibilità USB' a pagina 85)

- 1 Inserire il dispositivo USB nella presa $\blacktriangleleft \blacktriangleright$ dell'unità.
- 2 Premere più volte **SOURCE** per selezionare la sorgente USB.
- 3 Premere **ALB/PRESET** $\blacktriangle / \blacktriangledown$ per selezionare una cartella.
- 4 Premere $\blacktriangleleft \blacktriangleright$ per selezionare un file audio.
- 5 Premere $\blacktriangleright \parallel$ per avviare la riproduzione.
 - Per mettere in pausa/riprendere la riproduzione, premere $\blacktriangleright \parallel$.
 - Per interrompere la riproduzione, premere \blacksquare .
 - Per effettuare una ricerca all'interno di un file audio, tenere premuto $\blacktriangleleft \blacktriangleright$. Rilasciare il tasto per riprendere la riproduzione normale.

5 Opzioni di riproduzione

Ripetizione e riproduzione casuale

- 1 Premere più volte **MODE** per selezionare:
 - : il brano corrente viene riprodotto in maniera continua.
 - : tutti i brani vengono riprodotti in maniera continua.
 - : tutti i brani vengono riprodotti in maniera casuale.
- 2 Per tornare alla riproduzione normale, premere più volte **MODE** finché la modalità di riproduzione non è più visualizzata.







Suggerimento

- La modalità casuale non può essere selezionata durante la riproduzione di brani programmati.

Programmazione dei brani

È possibile programmare fino a 40 brani.

- 1 In modalità CD/USB, in posizione di arresto, premere **PROG** per attivare la modalità di programmazione.
 - ↳ Viene visualizzata la scritta [PROG] (programma).
- 2 Per i brani MP3/WMA, premere **ALB/PRESET/▲/▼** per selezionare un album.
- 3 Premere   per selezionare il numero di un brano, quindi premere **PROG** per confermare.
- 4 Ripetere i passaggi da 2 a 3 per selezionare e salvare tutti i brani da programmare.
- 5 Premere  per visualizzare i brani programmati.
 - ↳ Durante la riproduzione, viene visualizzato [PROG] (programma).
 - Per cancellare la programmazione, premere  nella posizione di arresto.

6 Regolazione dell'audio

Regolare il volume

- 1 Durante la riproduzione, premere **VOLUME + / -** per aumentare/ridurre il livello del volume.

Disattivazione dell'audio

- 1 Durante la riproduzione, premere **MUTE** sul telecomando per attivare/disattivare l'audio.

Ottimizzazione dei bassi



- 1 Durante la riproduzione, premere **DBB** per attivare o disattivare la funzione di ottimizzazione dinamica dei bassi.
 - ↳ Se l'opzione DBB è attiva, viene visualizzata la scritta DBB.

Ascolto tramite le cuffie

- 1 Inserire le cuffie nella presa  sul retro dell'unità.

7 Ascolto della radio

Sintonizzazione su una stazione radio

- 1 Premere più volte **SOURCE** per selezionare FM o MW.
- 2 Tenere premuto **TUNING +/-**   per più di 2 secondi.
 - ↳ Viene visualizzato [SEARCH] (cerca).
 - ↳ La radio si sintonizza automaticamente su una stazione con un segnale forte.

- 3 Ripetere il passaggio 2 per sintonizzare altre stazioni.
- Per sintonizzarsi su una stazione con un segnale debole, premere ripetutamente **TUNING +/-** finché non si ottiene una ricezione ottimale.

Programmazione automatica delle stazioni radio

È possibile programmare fino a 40 stazioni radio preimpostate (FM + MW).

- 1 In modalità sintonizzatore, tenere premuto **PROG** per più di 2 secondi per attivare la modalità di programmazione automatica.
- ↳ Viene visualizzato [AUTO] (auto).
 - ↳ Tutte le stazioni disponibili vengono programmate in base alla capacità di ricezione della banda.
 - ↳ Viene trasmessa automaticamente la prima stazione radio programmata.

Programmazione manuale delle stazioni radio

È possibile programmare fino a 40 stazioni radio preimpostate (FM + MW).

- 1 Sintonizzarsi su una stazione radio.
- 2 Premere **PROG** per attivare la modalità di programmazione.
- ↳ Viene visualizzata la scritta [PROG] (programma).
- 3 Premere **ALB/PRESET/▲/▼** per assegnare un numero alla stazione radio, quindi premere **PROG** per confermare.
- 4 Ripetere i passaggi sopra descritti per programmare altre stazioni.

Scelta di una stazione radio preimpostata

- 1 In modalità sintonizzatore, premere **ALB/PRESET/▲/▼** per selezionare un numero preimpostato.



Suggerimento

- Posizionare l'antenna a debita distanza da televisori, videoregistratori o altre sorgenti di radiazioni.
- Per una ricezione ottimale, allungare e regolare la posizione dell'antenna.

8 Riproduzione da un dispositivo esterno

Tramite questa unità è possibile ascoltare l'audio di un dispositivo esterno.

- 1 Premere più volte **SOURCE** per selezionare la sorgente MP3 Link.
- 2 Collegare il cavo MP3 Link fornito al:
- jack **MP3 LINK** (3,5 mm) sul retro dell'unità.
 - jack delle cuffie di un dispositivo esterno.
- 3 Avviare la riproduzione dal dispositivo (seguire le istruzioni del manuale dell'utente).

9 Registrazione USB



Nota

- Questo prodotto supporta la registrazione su dispositivi MSC (i dispositivi MTP non sono supportati).

È possibile registrare i brani audio da un disco su un dispositivo USB. Le tracce CD audio e i file MP3 vengono registrati in formato .mp3, mentre i file WMA vengono registrati in formato .wma.

La prima volta che si effettua la registrazione USB, sul dispositivo viene automaticamente creata una cartella denominata "PHILIPS". Ogni volta che si registra su USB, i file registrati vengono salvati in una sottocartella della cartella "PHILIPS". Ai file e alle sottocartelle vengono assegnati nomi numerici che rispettano l'ordine di creazione.

Registrazione da CD a USB

Preparazione della registrazione

- 1 Inserire il dispositivo USB nella presa  dell'unità.
- 2 Premere più volte **SOURCE** per selezionare la sorgente del disco.
- 3 Caricare un disco.

Registrazione di un brano

- 1 Riprodurre il disco e selezionare un brano.
- 2 Per la velocità di registrazione normale, premere **USB REC**. Per la velocità di registrazione accelerata, tenere premuto **USB REC** per più di 2 secondi.
 - ↳ Il disco viene riprodotto automaticamente dall'inizio della traccia selezionata e la registrazione si avvia.
 - ↳ Per interrompere la registrazione, premere **■**.

Registrazione di tutti i brani

- 1 Interrompere la riproduzione del disco.
- 2 Per la velocità di registrazione normale, premere **USB REC**. Per la velocità di registrazione accelerata, tenere premuto **USB REC** per più di 2 secondi.
 - ↳ Il disco viene riprodotto automaticamente dall'inizio e la registrazione si avvia.
 - ↳ Per interrompere la registrazione, premere **■**.



Nota

- Durante la registrazione veloce, il disco non produce audio.
- Se la memoria disponibile sul dispositivo USB non è sufficiente per memorizzare la traccia CD, viene visualizzato [FULL] (pieno).

Suggerimento

- Durante la registrazione USB a velocità normale, al fine di evitare possibili perdite di audio durante la riproduzione successiva, impostare un volume basso e disattivare la funzione DBB.

Eliminazione di file dal dispositivo USB

- 1 Durante la riproduzione USB, premere  per selezionare un file audio.
- 2 Premere **DEL** sul telecomando.
 - ↳ Viene visualizzato un messaggio di conferma.
- 3 Quando viene visualizzato il messaggio di conferma, premere **DEL** di nuovo per procedere con l'eliminazione.
 - Per annullare, premere **■**.
 - ↳ Dopo aver eliminato il file, la riproduzione USB si interrompe.

10 Informazioni sul prodotto

Nota

- Le informazioni relative al prodotto sono soggette a modifiche senza preavviso.

Specifiche

Disco

Tipo laser	Semiconduttore
Diametro disco	12 cm/8 cm
Supporto dischi	CD-DA, CD-R, CD-RW, MP3-CD, WMA-CD

Sintonizzatore

Gamma di sintonizzazione	FM: 87,5 - 108 MHz; MW: 531 - 1602 kHz
Griglia di sintonizzazione	50 KHz (FM); 9 KHz (MW)
Numero di stazioni preimpostate	40 (FM + MW)

USB

Versione USB	V2.0/1.1
Riproducibilità	Dispositivi MSC/MTP
Possibilità di registrare	Dispositivi MSC

Informazioni generali

Potenza in uscita	2 x 2,5 W RMS
Alimentazione CA	Ingresso: 100-240 V~, 50/60 Hz, 800 mA MAX (0,7 A); Uscita: 9 V = 1,6 A (1,56 A); Nome marca: Philips; Modello: OH-1028A0901600U-VDE (AS140-090-DF)
Consumo energetico durante il funzionamento	10 W
Dimensioni	
Unità principale (L x A x P)	451 x 214,4 x 132,3 mm
Peso	2,15 kg

Informazioni sulla riproducibilità USB

Dispositivi USB compatibili:

- Memoria flash USB (USB 2.0 o USB 1.1)
- Lettori USB Flash (USB 2.0 o USB 1.1).
- Schede di memoria (per il funzionamento con questa unità è necessario un lettore di schede supplementare)

Formati supportati:

- Formato file memoria o USB FAT12, FAT16, FAT32 (dimensioni settore: 512 byte)
- Velocità di trasferimento dati MP3: 32-320 Kbps e velocità di trasferimento variabile
- WMA v9 o versioni precedenti
- Directory nidificata fino a un massimo di 8 livelli
- Numero di album/cartelle: massimo 99

- Numero di brani/titoli: massimo 999
- Tag ID3 versione 2.0 o successiva
- Nome file in Unicode UTF8 (lunghezza massima: 128 byte)

Formati non supportati:

- Album vuoti: album che non contengono file MP3/WMA e che, pertanto, non vengono visualizzati sul display.
- I formati di file non supportati vengono ignorati. Ad esempio, i documenti Word (.doc) o i file MP3 con estensione .dlf vengono ignorati e non saranno riprodotti.
- File audio in formato AAC, WAV, PCM
- File WMA protetti da codifica DRM (.wav, .m4a, .m4p, .mp4, .aac)
- File WMA in formato senza perdita

Formati disco MP3 supportati

- ISO9660, Joliet
- Numero massimo di titoli: 999 (in base alla lunghezza del nome file)
- Numero massimo di album: 99
- Frequenze di campionamento supportate: 32 kHz, 44,1 kHz, 48 kHz
- Velocità di trasferimento supportate: 32-320 (kbps), velocità di conversione variabili
- Tag ID3 versione 2.0 o successiva
- Directory nidificata fino a un massimo di 8 livelli

Manutenzione

Pulizia del mobiletto

- Utilizzare un panno morbido leggermente inumidito in una soluzione detergente delicata. Non utilizzare soluzioni contenenti alcool, spirito, ammoniaca o abrasivi.

Pulizia dei dischi

- Se un disco è sporco, pulirlo utilizzando un panno. Pulire il disco dal centro verso l'esterno.
- Non utilizzare solventi come benzene, diluenti chimici, detersivi d'uso comune o spray antistatici per dischi analogici.



Pulizia della lente del disco

- Dopo un utilizzo prolungato, lo sporco o la polvere possono accumularsi sulla lente del disco. Per assicurare una buona qualità di riproduzione, pulire la lente del disco con il detergente adatto prodotto da Philip o con un qualsiasi detergente d'uso comune. Seguire le istruzioni fornite con il detergente.

11 Risoluzione dei problemi



Avvertenza

- Non rimuovere il rivestimento dell'apparecchio per nessun motivo.

Al fine di mantenere valida la garanzia, non provare a riparare il sistema.

Se si verificano problemi quando si utilizza l'apparecchio, consultare l'elenco riportato di seguito prima di richiedere l'assistenza. Se il problema non viene risolto, andare sul sito Internet Philips all'indirizzo www.philips.com/welcome. Quando si contatta Philips, assicurarsi che l'apparecchio si trovi nelle vicinanze e che il numero di modello e il numero di serie siano disponibili.

Assenza alimentazione/audio

- Verificare che la spina di alimentazione CA dell'unità sia collegata correttamente.
- Assicurarsi che venga erogata corrente dalla presa CA.
- Verificare che le batterie siano inserite correttamente.
- Regolare il volume.
- Il file non è di tipo audio. Selezionare un file audio.

Nessuna risposta dall'unità

- Scollegare e ricollegare la spina di alimentazione CA e accendere nuovamente l'unità.

Disco assente

- Inserire un disco.
- Verificare che il disco sia inserito con il lato stampato rivolto verso l'interno.
- Attendere che la condensa dell'umidità presente sulla lente sia scomparsa.
- Sostituire o pulire il disco.
- Utilizzare un CD finalizzato o il formato disco corretto.

Il telecomando non funziona

- Prima di premere i tasti funzione, selezionare la fonte corretta con il telecomando anziché dall'unità principale.
- Ridurre la distanza tra il telecomando e l'unità.
- Inserire la batteria con le polarità (segni +/–) allineate come indicato.
- Sostituire la batteria.
- Puntare il telecomando in direzione del sensore sulla parte anteriore dell'unità.

Scarsa ricezione radio

- Aumentare la distanza tra l'unità e il televisore o il videoregistratore.
- Estrarre completamente l'antenna FM e posizionarla correttamente.

Impossibile visualizzare alcuni file nel dispositivo USB

- Il numero di cartelle o file contenuti nel dispositivo USB supera il limite massimo consentito. Ciò non costituisce un malfunzionamento del dispositivo.
- I formati di questi file non sono supportati.

Dispositivo USB non supportato

- Il dispositivo USB non è compatibile con l'unità. Provare a collegare un altro dispositivo.

Perdita audio durante la riproduzione del disco a seguito della registrazione USB

- Abbassare il volume e disattivare la funzione DBB.

Nessun file audio su disco può essere registrato sul dispositivo USB.

- Questo prodotto supporta la registrazione solo su dispositivi MSC. Selezionare un dispositivo MSC per la registrazione.



Specifications are subject to change without notice
2013 © WOOX Innovations Limited. All rights reserved.
This product was brought to the market by WOOX
Innovations Limited or one of its affiliates, further referred
to in this document as WOOX Innovations, and is the
manufacturer of the product. WOOX Innovations is the
warrantor in relation to the product with which this booklet
was packaged. Philips and the Philips Shield Emblem are
registered trademarks of Koninklijke Philips N.V.

AZ1880_12_UM_V4.0

