

# 目錄

## 一般

一般資訊.....	50
設定注意事項.....	50
版權說明.....	50
隨附配件.....	50
清潔光碟.....	50
資源回收事項.....	50

## 產品概覽

您的 DVD 播放機.....	51
遙控器.....	52-54
使用遙控器.....	54

## 連接

基本線路連接.....	55-56
步驟 1: 連接至電視.....	55
選項 1: 使用複合視訊插孔 (CVBS).....	55
選項 2: 使用色差視訊插孔 (Y Pb Pr).....	55
步驟 2: 連接電源線.....	56
選擇性連接.....	57
連接到類比立體聲系統.....	57
連接數位 AV 擴大機/接收器.....	57

## 基本設定

快速入門.....	58-60
搜尋正確的觀賞頻道.....	58
設定語言偏好.....	58-59
畫面顯示 (OSD) 語言.....	58
DVD 播放聲音、字幕和光碟選單語言.....	59
設定逐行掃描功能.....	60

## 光碟播放

光碟操作.....	61-71
可播放光碟.....	61
DVD 光碟區域代碼.....	61
播放光碟.....	62
基本播放控制.....	62
影片光碟的其他播放功能.....	63-64
使用光碟選單.....	63
變更音軌語言.....	64
變更字幕語言.....	64
縮放.....	64
播放控制 (VCD/SVCD).....	64

使用顯示選單選項	65-67
選擇標題/章節/曲目	65
切換攝影機角度	65
依時間搜尋	66
檢視播放時間	66
預覽功能 (VCD/SVCD/DVD)	66
選擇多種重播功能	67
重複特定區段 (A-B)	67
特別的音樂光碟功能	68
播放 DivX® 光碟	68
播放 JPEG 影像檔案 (幻燈片)	69
預覽功能	69
縮放	69
翻轉/旋轉圖片	69
播放 MP3/ WMA 光碟	70
同時播放音樂與圖片檔案	71
卡拉 OK 操作	72
播放卡拉 OK 光碟	72
使用卡拉 OK 選單選項	72
<b>USB 播放</b>	
<b>USB 操作</b>	<b>73</b>
<b>建立 MP3</b>	
<b>建立 MP3 檔案</b>	<b>74</b>
將音樂光碟建立為 MP3 格式	74
<b>設定選項</b>	
<b>設定選單選項</b>	<b>75-81</b>
設定選單選項	75
一般設定頁	76
音頻設定頁	77-78
視頻設定頁	79
喜好設定頁	80-81
<b>其他</b>	
<b>軟體升級</b>	<b>82</b>
安裝最新軟體	82
<b>疑難排解</b>	<b>83-85</b>
<b>常見問題集 (USB)</b>	<b>86</b>
<b>規格</b>	<b>87</b>
<b>詞彙表</b>	<b>88-89</b>

## 一般資訊

### 警告！

使用者不可擅自變更本產品的任何部分。請交由合格人員保養維修。

## 設定注意事項

### 正確的使用方式

爲了避免本裝置刮傷，請以布面蓋住本裝置的前方表面，然後再將其平放在任何平面上。

### 請於合適地點進行操作

- 將本產品平放於堅硬而穩固的平面上。切勿放於地毯上。
- 請勿將本產品放在可能會使其增溫的其他裝置（例如：接收器或擴大機）之上。
- 切勿在本產品底下放置任何物品（例如：CD 或雜誌）。
- 請將本產品安裝在 AC 電源插頭可輕易連接的 AC 插座附近。

### 通風散熱空間

- 請將本產品放在通風適當的地方，以免內部過熱。請在本產品上方及後面預留 10 公分（4 吋），左右預留 5 公分（2 吋）空間防止過熱。

### 避免接觸高溫、潮濕、水分及灰塵

- 切勿將本產品放在滴水或濺水的環境內。
- 切勿在本產品上放置可能損害產品的物品（例如：裝滿液體的物品、點燃之蠟燭）。

## 版權說明

製作受版權保護之未經授權的資料，包括電腦程式、檔案、廣播及聲音錄製品，可能構成侵害版權之行為並引起刑事訴訟。本裝置不應用於此類用途。

## 隨附配件

- 1 個遙控器（附電池）
- 1 條音訊/視訊線（黃/白/紅）
- 1 條電源線

## 清潔光碟

### 警告！

若有不慎，可能損壞光碟！請勿使用溶劑，例如苯、稀釋劑、商用清潔劑，或者專為磁碟設計的抗靜電噴劑。

- 請使用超細纖維的清潔布，以直線方向由中央到邊緣擦拭光碟。

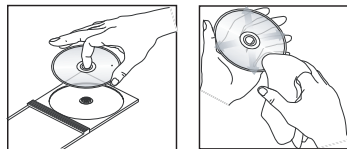

## 資源回收事項

本使用手冊是以非污染性的紙張印製而成。本產品的大多數製材都可回收。請將舊設備帶到資源回收中心棄置。請根據各地法規丟棄包裝材料、廢電池和舊機器。

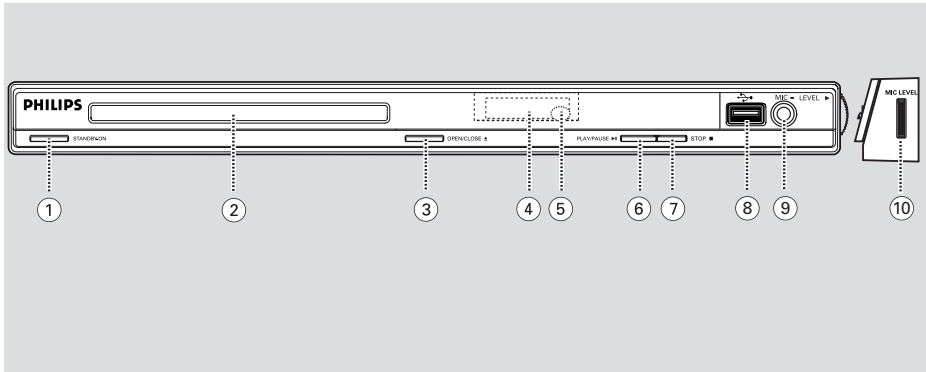

- ① **STANDBY-ON**
  - 開機或關閉回到正常待機模式。
- ② **光碟托盤**
- ③ **OPEN/CLOSE ▲**
  - 開/關光碟托盤。
- ④ **顯示面板**
  - 顯示產品目前狀態的相關資訊。
- ⑤ **紅外線感應器**
  - 請將遙控器對準感應器。
- ⑥ **PLAY/PAUSE ►||**
  - 開始/暫停播放。
- ⑦ **STOP ■**
  - 停止播放。
- ⑧ **↔ (USB) 插孔**
  - USB 快閃磁碟機或數位相機的輸入。  
\* 並不支援所有品牌與機型的數位相機。
- ⑨ **MIC (麥克風)**
  - 麥克風連接。
- ⑩ **MIC LEVEL (麥克風音量)**
  - 麥克風音量控制。

# 遙控器

中文 (繁體)

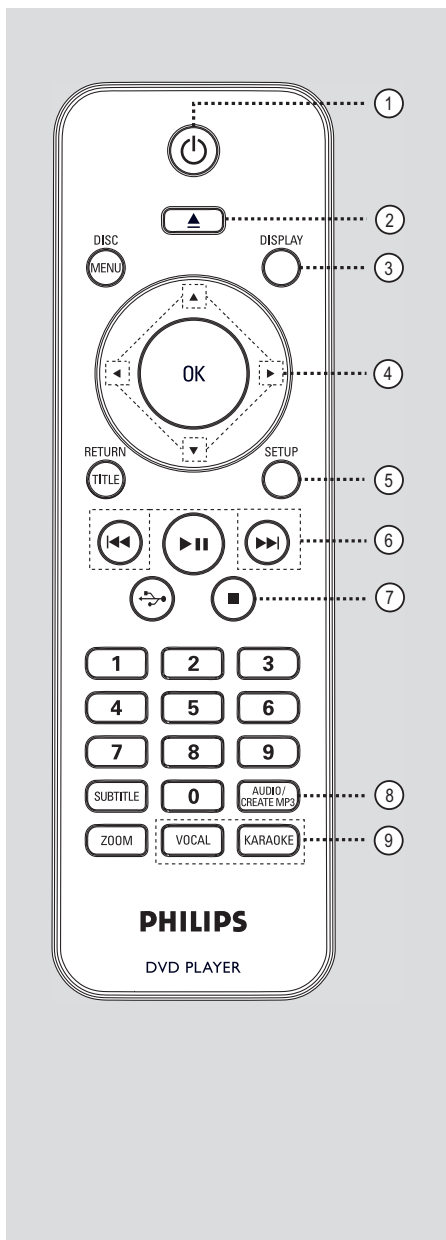

① (開啓待機模式)  
- 開機或關閉回到正常待機模式。

② (開啓/關閉)  
- 開/關光碟托盤。

③ **DISPLAY**  
- 顯示目前狀態或光碟資訊。

④ **▲▼◀▶**  
- **▲▼**: 上/下移動的游標按鈕或按上/下鍵進行慢速倒轉或快轉搜尋。  
- **◀▶**: 左/右移動的游標按鈕或按左/右鍵進行快速倒轉或快轉搜尋。

⑤ **SETUP**  
- 進入或關閉光碟設定選單。

⑥ **◀◀/▶▶** (上一/下一)  
- 跳至上一個或下一個標題/章節/曲目。  
- 按住此按鈕進行快速倒轉或快轉搜尋。

⑦ (停止)  
- 停止播放。

⑧ **AUDIO/CREATE MP3**  
- 選擇音訊語言或頻道。  
- 存取「建立 MP3」選單。

⑨ **VOCAL**  
- 選擇聲道或卡拉 OK 方法。

**KARAOKE**  
- 在「麥克風」、「音量」、「迴音」、「音調」或「卡拉 OK 評分」之間切換。

⑩ **DISC MENU**

- 進入或退出光碟內容選單。
- 對於 VCD 2.0 與 SVCD：開啓或關閉播放控制模式。

⑪ **OK**

- 確認作業或選項。

⑫ **RETURN/TITLE**

- 返回上一選單或顯示標題選單。

⑬ **▶||** (播放/暫停)

- 開始/暫停播放。

⑭ **↔ (USB)**

- 切換到 USB 模式，並顯示 USB 裝置的內容。

⑮ **數字鍵 0-9**

- 選擇光碟曲目或章節編號。

⑯ **SUBTITLE**

- 選擇 DVD 字幕語言。

**ZOOM**

- 放大或縮小電視畫面。

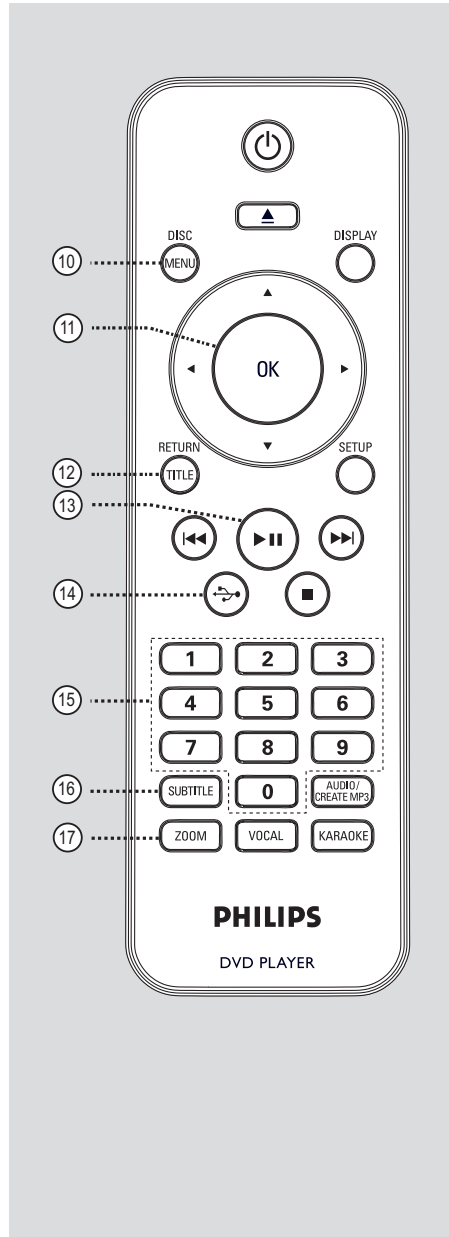

中文 (繁體)

## 遙控器 (繼續)

### 使用遙控器

中文 (繁體)

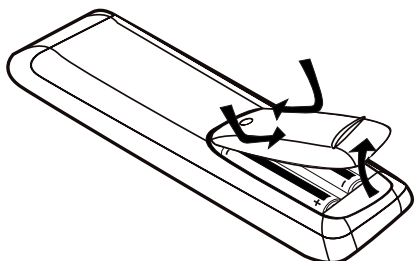

- 1 打開電池插槽。
- 2 依槽內圖示 (+ -) 裝入兩個 R03 或 AAA 電池。
- 3 關閉上蓋。
- 4 將遙控器對準正面面板上的遙控感應器 (紅外線)。

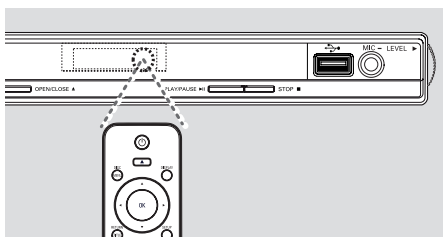

**備註：**  
操作時，請勿在遙控器與本產品間放置任何物體。

- 5 選擇想要的功能 (例如 ▶||)。

### 警告！

- 若電池電量耗盡或將長時間不使用遙控器，請將電池取出。
- 切勿混用電池 (新舊混用或碳鹼性電池混用等)。
- 電池內含化學物質，應妥善丟棄處理。

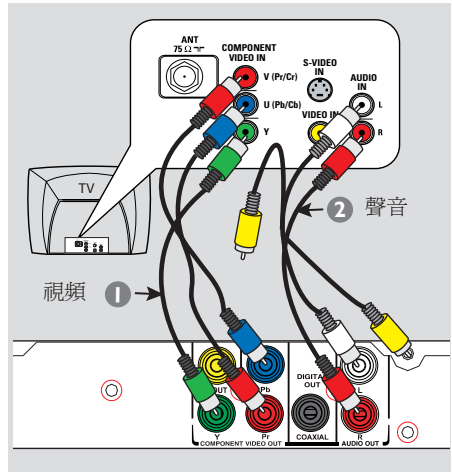
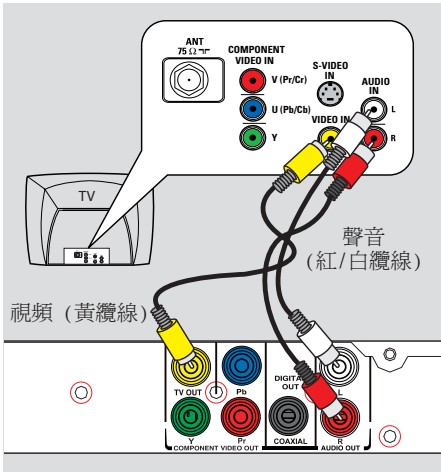

## 步驟 1: 連接至電視

連線後，您便可在本產品上觀看影片播放。您只需執行下表中的一項動作，便能設定連線。

- 一般電視，請執行選項 1。
- 逐行掃描電視，請執行選項 2。

### 選項 1: 使用複合視訊插孔 (CVBS)

您可透過提供良好畫質的複合視訊纜線，將此裝置連接到電視。

- 將音訊/視訊纜線 (隨附) 從本產品上的 TV OUT 與 AUDIO OUT L/R 插孔，連接到電視上的視訊輸入插孔 (黃) 及音訊輸入插孔 (紅/白)。

### 選項 2: 使用色差視訊插孔 (Y Pb Pr)

您可透過提供超高畫質的複合視訊纜線，將此裝置連接到電視。您需使用 Y Pb Pr 連接和逐行掃描電視才能使用逐行掃描影像畫質功能。

- 1 將色差視訊纜線 (紅/藍/綠 - 未隨附) 從本產品上的 Y Pb Pr 插孔，連接到電視上對應的色差視訊輸入插孔 (或標示為 Y Pb/Cb Pr/Cr 或 YUV)。
- 2 將音訊/視訊纜線 (隨附) 從本產品上的 AUDIO OUT L/R 插孔，連接到電視上的音訊輸入插孔 (紅/白)。不要連接黃色視訊纜線。
- 3 請繼續參閱「快速入門 - 設定逐行掃描功能」，了解詳細逐行掃描功能的設定資訊。



## 基本線路連接 (繼續)

中文 (繁體)

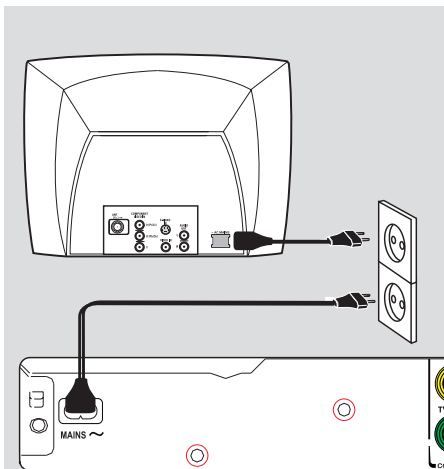

### 步驟 2：連接電源線

一切都連接妥當之後，請將 AC 電源線插入電源插座。

產品的電源開啓時，切勿進行任何變更或連接。

實用提示：

- 請參閱產品後方或底部的機型牌，以辨識產品機型與供應器功率。

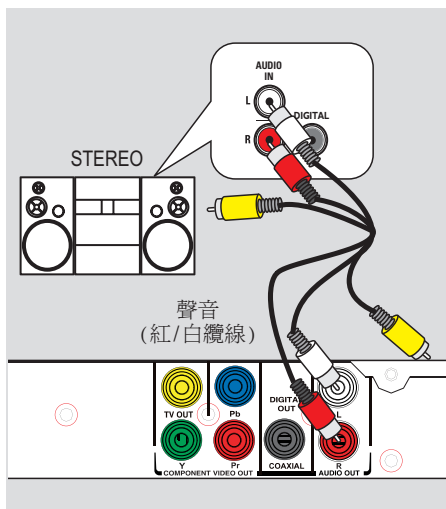

## 連接到類比立體聲系統

您可以將此產品連接到雙聲道的立體聲系統（例如迷你音響或類比接收器），享受立體聲輸出效果。

- 1 將音訊/視訊纜線（隨附）從本產品上的 **AUDIO OUT L/R** 插孔，連接到連線裝置上的音訊輸入插孔（紅/白）。不要連接黃色視訊纜線。
- 2 如果要進行視訊連接，請參閱「基本線路連接 - 步驟 1：連接至電視」，了解詳細資訊。

**實用提示：**

- 請參閱「設定選單選項 - 音頻設定頁」，完成最佳音訊設定。

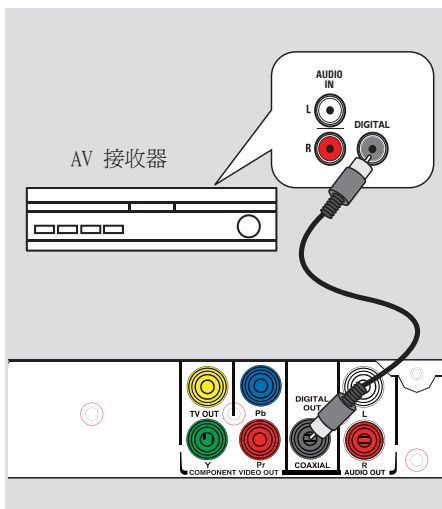

## 連接數位 AV 擴大機/接收器

您可以將此產品連接到 AV 擴大機/接收器，享受高品質音效。

- 1 將同軸纜線（未隨附）從本產品上的 **COAXIAL DIGITAL OUT** 插孔，連接到連線裝置的數位同軸輸入插孔。
- 2 如果要進行視訊連接，請參閱「基本線路連接 - 步驟 1：連接至電視」，了解詳細資訊。

**實用提示：**

- 您必須正確設定數位音源輸出。否則，可能會沒有聲音或發生干擾。請參閱「設定選單選項 - 音頻設定頁 - SPDIF 設定」，以取得詳細資料。

## 搜尋正確的觀賞頻道

- 1 按下 **⏻** 鍵，開啓本產品電源。
- 2 開啓電視並轉換到正確的視訊輸入頻道。您應該會看到藍色的 DVD 背景畫面。
  - 您可以從最低的電視頻道開始，然後按電視遙控器上的 Channel Down 按鈕直到您看到 Video In 頻道爲止。
  - 您可以重複按下電視遙控器上的 **⏻** 按鈕。
  - 此頻道通常介於最低和最高頻道間，名稱可能爲 FRONT、A/V IN、VIDEO 等。
  - 請參閱您的電視使用手冊，瞭解如何在您的電視上選擇正確的視訊輸入。
- 3 如果您使用的是外接裝置（例如音訊系統或接收器），請將其開啓，並選擇正確的輸入來源，本產品才能輸出音訊。請參閱該裝置的使用手冊，了解詳細資訊。

## 設定語言偏好

語言選項隨您所在的國家或區域不同。可能和本使用手冊上的圖示不完全相同。

### 畫面顯示 (OSD) 語言

您可以變更本產品的畫面顯示選單語言。一旦您設定後，選單語言會維持不變。

- 1 按下遙控器的 **SETUP** 鍵。
  - { 一般設定頁 } 出現。
- 2 使用 **▲▼** 鍵選擇選單中的 { 畫面顯示語言 }，然後按下 **▶**。

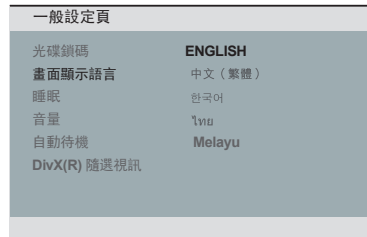

- 3 選擇語言然後按下 **OK** 確認。

**DVD 播放聲音、字幕和光碟選單語言**

您可以選擇播放 DVD 時偏好的語言設定。若 DVD 光碟中包含所選的語言，本產品會自動以該語言播放光碟。否則系統將使用光碟的預設語言。

- ① 按兩次 **■** 停止播放 (若播放中)，然後按下 **SETUP**。
- ② 重複按 **▶** 選擇 { 喜好設定頁 }。
- ③ 使用 **▲▼** 鍵選擇下列任一選項，然後按 **▶**。

喜好設定頁	
聲音	英文
字幕	中文
碟片選單語言	法文
年齡控制	西班牙文
PBC	葡萄牙文
MP3/JPEG 瀏覽	波蘭文
密碼	義大利文

{ 聲音 }

選擇此項變更光碟音軌語言。

{ 字幕 }

選擇此項變更字幕語言。

{ 碟片選單語言 }

選擇此項變更光碟選單語言。

- ④ 使用 **▲▼** 鍵選擇語言，然後按 **OK** 確認。

如果您要的語言不在清單中，請選擇 { 其他 }，然後使用遙控器上的數字鍵 0-9，輸入四位數語言代碼「XXXX」(請參閱「語言代碼」) 並按 **OK**。

- ⑤ 重複步驟 ③ 到 ④ 進行其它設定。

## 設定逐行掃描功能

(唯逐行掃描電視可用)

逐行掃描每秒顯示的畫格數比交錯掃描 (普通電視系統) 多一倍。透過近乎加倍的行數，逐行掃描帶給您更高的影像解像度及品質。

開始之前 ...

- 確認您已經使用 Y Pb Pr 連線 (請參閱「選項 2：使用色差視訊插孔 (Y Pb Pr)」)，將本產品連接到逐行掃描電視。

- 1 開啟電視，並將本裝置轉換到正確的觀賞頻道。  
→ 請確定已經關閉電視的逐行掃描模式 (或設定為交錯掃描模式)。請參閱電視的使用者手冊。
- 2 啟動本產品，然後按下遙控器上的 **SETUP** 按鈕。
- 3 重複按 **▶** 選擇 { 視頻設定頁 }。
- 4 使用 **▲▼** 鍵在選單上選擇 { 電視機模式 } > { 開 }，然後按 **OK** 確認。

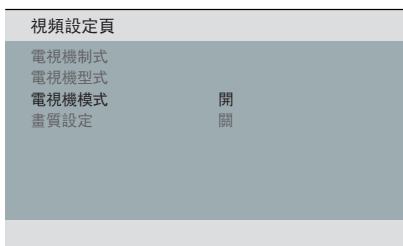

- 5 閱讀電視螢幕顯示的通知訊息，然後在選單上選擇 { 確認 }，並按下 **OK**。

這個時候您的電視並不會出現任何畫面，直到您開啟電視的逐行掃描模式。

- 6 開啟電視的逐行掃描模式 (請參閱電視使用者手冊)。  
→ 電視出現訊息。
- 7 在選單上選擇 { 確認 } 確認動作，並按下 **OK** 確認。  
→ 設定完成，您現在可以開始享受高畫質畫面。

若畫面未出現

- 1 按下 **▲** 打開光碟托盤。
- 2 按下遙控器上的數字鍵 **1**。

實用提示：

- 若出現空白/扭曲畫面，請靜待 15 秒自動回復。
- 某些逐行掃描電視與本產品並不完全相容，因此，在逐行掃描模式下播放 DVD 影片光碟時會出現異常畫面。在此狀況下，請關閉本裝置和您電視的逐行掃描功能。

可播放光碟















本產品可播放：

- 數位影音光碟 (DVD)
- Video CDs (VCD)
- Super Video CD (SVCD)
- DVD 燒錄光碟片 (DVD±R)、可覆寫 DVD (DVD±RW)
- Audio Compact Disc (CD)
- MP3/ WMA 光碟
  - 副檔名必須是 .mp3、.wma。
  - JPEG/ISO 格式
  - 最多顯示 14 個字元。
  - 支援的位元傳輸速率；
    - 32 - 320 kbps (MP3)
    - 32 - 192 kbps (WMA)
- CD-R(W)/DVD±R(W) 上的相片檔 (Kodak、JPEG)
  - 副檔名必須是 .JPG，而非 .JPEG。
  - JPEG/ISO 格式
  - 僅能顯示 DCF 標準的靜態影像或 JPEG 圖片。
- CD-R(W)/DVD±R(W) 上的 DivX® 檔：
  - 檔案副檔名必須為 .AVI 或 .MPG
  - DivX® 認證
  - Q-pel 正確動態補償
  - 全域動態補償 (GMC) 播放

DVD 光碟區域代碼

DVD 光碟及播放機之設計均有區域限制。播放光碟前，請確定光碟與本產品區域碼相同。本產品的區域碼標示於背面。

區域	可以播放的光碟
美國及加拿大區	 
英國及歐洲區	 
亞太區、台灣、韓國	 
澳洲、紐西蘭、拉丁美洲	 
俄羅斯及印度區	 
中國、卡科司群島、瓦利斯及福杜納群島	 





實用提示：

- CD 最多 10 個區段，支援 DVD 10 個多重工作階段。
- 如果是 DVD-R 及 DVD-RW 多重工作階段，僅支援已完成的光碟。

## 備註：

- 按下按鈕後，若電視螢幕出現禁制圖示 ，表示使用中的光碟不支援該功能，或當時不支援該功能。
- 請勿將光碟以外的物件放進光碟插槽。否則可能損壞光碟播放機。

## 播放光碟

- 1 按下  鍵，開啓本產品電源。
- 2 開啓電視並將本裝置轉換到正確的觀賞頻道。
- 3 按下  打開光碟托盤。
- 4 將光碟放入光碟插槽然後按下 。  
→ 確定光碟標籤面朝上。
- 5 自動開始播放。  
→ 若沒有自動播放，請按下 。  
→ 請參閱下頁了解更多播放選擇和功能。

## 實用提示：



- 切勿手動關閉光碟托盤。
- 若無法播放某些光碟，請將光碟取出，嘗試播放不同的光碟。格式不正確的光碟無法在本裝置上播放。
- 某些光碟因為設定及特性，或因為錄影狀況及軟體授權，無法在本產品上播放。

## 基本播放控制

### 暫停播放





- 在播放時按下 。  
→ 要恢復播放，請按下 。

### 選擇另一個曲目/章節/標題

- 按  /  或使用數字鍵 0-9，輸入曲目/章節/標題編號。  
→ 如果啓動了重播曲目模式，請再按一次  重播相同的曲目/章節/標題。





### 快轉/倒轉搜尋

#### (不適用於 JPEG)

- 按住  / 。  
→ 搜尋時，重複按  /  選擇不同的搜尋速度 (2X、4X、8X、16X、32X)。  
→ 若要回到正常播放，請按下 。

### 以慢速播放模式播放

#### (不適用於 CD/WMA/MP3/JPEG)

- 播放時，按  /  開始慢動作播放。  
→ 音效會變成靜音。重複按  /  選擇不同的播放速度 (1/2、1/4、1/8、1/16)。  
備註：慢動作倒轉播放僅適用於 DVD。  
→ 要回到正常播放，請按下 。

### 停止播放

- 按下 。

## 實用提示：

- 對於影片光碟，永遠會從上次停止的位置開始播放，即使已退出光碟或本產品處於待機模式亦如此。若要從頭播放，請在電視上出現「從頭播放」，請按 **-PREV (前一段)-** 訊息時按下 **◀◀**。

- 光碟停止或暫停播放 5 分鐘後，螢幕保護程式會自動啟動。

## 影片光碟的其他播放功能

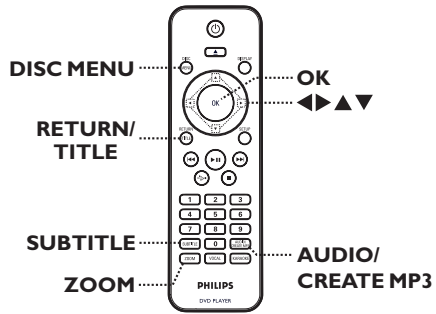

## 備註：

某些光碟可能無法執行本說明中的功能。請參閱光碟隨附之使用說明。

## 使用光碟選單

載入光碟後，電視螢幕上會依光碟類型顯示光碟選單。

### 選擇播放功能或項目

- 使用遙控器上的 **▲▼◀▶** 或數字鍵 **0-9**，然後按 **OK** 開始播放。

### 存取或移除選單

- 按下遙控器上的 **DISC MENU**。



## 光碟操作 (繼續)

### 變更音軌語言

此操作僅適用於內含多音軌語言的 DVD 或多聲道的 VCD/SVCD。

#### DVD

- 重複按下 **AUDIO/CREATE MP3**，選擇適合的聲音語言。

#### VCD/SVCD

- 重複按下 **AUDIO/CREATE MP3**，選擇光碟提供的可用聲道。

### 變更字幕語言

此操作僅適用於有多種字幕語言的 DVD。您可在播放 DVD 時變更語言。

- 重複按下 **SUBTITLE**，選擇不同的字幕語言。

### 縮放

此選項讓您可以縮放並平移檢視電視畫面。

- 1 播放期間，重複按下 **ZOOM** 選擇不同的縮放比例。  
→ 繼續播放。
- 2 使用 **▲▼◀▶** 鍵平移檢視放大的圖片。
- 3 重複按下 **ZOOM** 回復原始尺寸。

### 播放控制 (VCD/SVCD)

播放控制 (PBC) 播放可讓您在選單畫面之後，互動式播放 VCD/SVCD。

具備播放控制 (PBC) 功能的 VCD (僅限於 2.0 版) 和 SVCD

- 按下 **DISC MENU**，開啓或關閉 PBC 模式。  
→ 如果開啓 PBC 模式，PBC 選單 (如果有) 會出現在電視上。  
→ 如果關閉 PBC 模式，系統會跳過 PBC 選單，並從第一首曲目開始播放。
- 如果開啓 PBC 模式，播放時按 **RETURN/TITLE** 將返回 PBC 選單。

實用提示：

- 如果開啓 PBC 模式，您將無法使用數字鍵 0-9 選擇曲目。

## 使用顯示選單選項

本產品可在不中斷光碟播放的狀況下顯示光碟播放資訊 (例如, 標題或章節號碼、播放時間、聲音/字幕語言), 並進行許多其它操作。

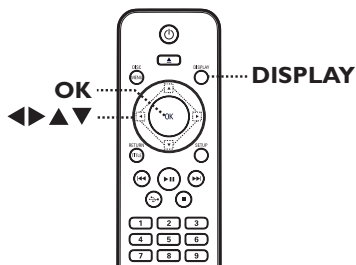

- 1 播放時, 按下遙控器上的 **DISPLAY**。  
→ 電視上會出現可用的光碟資訊。

(DVD)

選單	▶		
標題	01/01		
章節	01/01		
聲音	5.1聲道	其它	
字幕	關		▼
位元率 61 ■■■■■■■■ 標題播放時間 0:48:59			

(VCD/SVCD)

選單	▶		
曲目	01/21		
光碟時間	1:12:32		
曲目時間	0:02:29		
重複 AB	關		▼
位元率 61 ■■■■■■■■ 全碟時間 0:48:59			

- 2 使用 **▲▼** 鍵檢視資訊, 然後按下 **OK** 存取。
- 3 使用**數字鍵 0-9** 輸入數字/時間或用 **▲▼** 鍵選擇。
- 4 按下 **OK** 確認。  
→ 依所選的時間或標題/章節/曲目播放。

### 選擇標題/章節/曲目

此選項能讓您跳到目前光碟中的特定標題/章節/曲目。

- 1 移動到顯示選單的 { 標題 } / { 章節 } 或 { 曲目 } 選項, 然後按下 **▶**。
- 2 使用**數字鍵 0-9** 輸入有效的號碼。  
→ 播放會跳到選擇的操作。

### 切換攝影機角度

此選項僅適用於從多種攝影機角度連續拍攝的 DVD。此功能可讓您從不同角度檢視影像。

- 1 移動到顯示選單中的 { 角度 }, 然後按下 **▶**。
- 2 使用**數字鍵 0-9** 輸入有效的號碼。  
→ 播放畫面會變更到選擇的角度。

# 光碟操作 (繼續)

## 依時間搜尋

此選項能讓您跳到目前光碟中的特定點。

- 1 移動到顯示選單中的 { 標題時間 / 章節時間 / 光碟時間 / 曲目時間 }，然後按下 ▶。
- 2 使用數字鍵 0-9，輸入開始播放的時間點 (例如 0:34:27)。  
→ 播放會跳到選擇的時間。

## 檢視播放時間

這會顯示目前光碟的剩餘 / 播放時間。

- 1 移動到顯示選單中的 { 時間顯示 }，然後按下 ▶。  
→ 資訊及顯示內容會依光碟類型而有差異。

### DVD

顯示	說明
標題 / 章節播放時間	標題或章節的已播放時間。
標題 / 章節剩餘時間	標題或章節的剩餘時間。

### VCD/SVCD

顯示	說明
全碟 / 單曲時間	光碟或單曲的已播放時間。
全碟 / 單曲剩餘時間	光碟或單曲的剩餘時間。

## 預覽功能 (VCD/SVCD/DVD)

此功能可以讓您預覽 VCD/SVCD/DVD 光碟內容。

- 1 移動到顯示選單中的 { 預覽 }，然後按下 ▶。  
→ 畫面出現預覽選單。

(DVD)

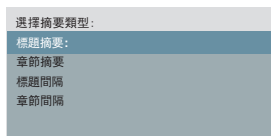

(VCD/SVCD)



- 2 使用 ▲▼ 鍵選擇一種預覽類型，然後按下 OK。  
→ 每個區段的縮圖會出現在電視上。

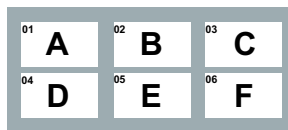

- 若要進入上一頁或下一頁，請按 ◀◀ / ▶▶。
- 3 使用 ▲▼◀▶ 鍵選擇縮圖，然後按下 OK 從該縮圖開始播放。

**選擇多種重複功能**

此功能可讓您選擇不同的重複播放選項。

**DVD/VCD/SVCD**

- 1 移動到顯示選單中的 { 重複播放 }，然後按下 ▶。

**DVD**

- 章節 (重複目前章節)
- 標題 (重複目前標題)
- 全部 (重複整張光碟)
- 關 (退出重複模式)

**VCD/SVCD**

- 曲目 (重複目前曲目)
- 全部 (重複整張光碟)
- 關 (退出重複模式)

**音樂光碟**

- 1 重複按下 DISPLAY 選擇 { 關 }，然後按下 ◀/▶ 選擇下列重複模式。

- 曲目 (重複目前曲目)
- 全部 (重複整張光碟)
- 關 (退出重複模式)

**MP3/WMA/JPEG/DivX®**

- 1 在停止模式中，重複按下 DISPLAY 選擇下列重複模式。

- 單曲播放 (重複目前檔案一次)
- 單曲重複 (重複目前檔案)
- 目錄重複 (重複目前資料夾中的所有檔案)
- 目錄播放 (重複某一資料夾中的所有檔案)

**重複特定區段 (A-B)**

- 1 移動到顯示選單中的 { 重複 AB }。
- 2 在開始點按下 OK。
- 3 再次按下 OK 結束此區段。  
→ 此區段將會持續重複播放。
- 4 再次按下 OK 以恢復正常播放。

**實用提示：**

- 要重複播放的標示區段必須屬於同一章節/曲目中。

## 特別的音樂光碟功能

音樂光碟播放具備時間搜尋選項。播放會跳到你輸入的時間，無論是光碟或曲目內的時間。

- 1 播放期間，重複按下 **DISPLAY** 切換不同的輸入選項。

顯示	說明
碟片時間	在光碟內進行時間搜尋。
曲目時間	在曲目內進行時間搜尋。
選擇曲目	選擇曲目標號。

- 2 使用數字鍵 0-9，輸入開始播放的時間 (分:秒)。  
→ 播放會跳到選擇的時間。

## 播放 DivX® 光碟

本裝置支援播放 DivX 電影，您可從電腦中複製到可燒錄的光碟中。請參閱「設定選單選項 - { 一般設定頁 > DivX(R) 隨選視訊 }」，以取得詳細資料。

- 1 放入 DivX 光碟。
- 2 使用 **▲▼** 鍵選擇要播放的檔案。
- 3 按 **OK** 開始播放。

在播放期間：

- 如果 DivX 光碟有多種語言的字幕，您可以按下遙控器上的 **SUBTITLE**，變更字幕語言。
- 如果 DivX 光碟有不同的音訊曲目，您可以按下遙控器上的 **AUDIO/CREATE MP3**，變更音訊串流。

實用提示：

- 本裝置支援具有下列副檔名的字幕檔案 (.srt、.smi、.sub、.ssa、.txt)，但不會顯示在檔案瀏覽選單中。
- 字幕檔案名稱 (.sub) 必須與相同資料夾下的電影 (.avi) 名稱相同。

## 播放 JPEG 影像檔案 (幻燈片)

開始之前...

開啓電視電源，切換到正確的視訊輸入頻道。請參閱「搜尋正確的觀賞頻道」，以取得詳細資料。

- 放入相片光碟 (Kodak 圖片碟片 / JPEG)。  
→ 電視畫面出現圖片選單。  
→ 若是 Kodak 光碟，系統會自動播放幻燈片。  
按下 **▶||** 開始播放幻燈片。

播放幻燈片時：

- 按下 **▶||** 暫停或恢復播放。
- 按下 **◀◀ / ▶▶** 播放資料夾中的其他檔案。

實用提示：

- 由於光碟內含大量編譯的歌曲/圖片，本裝置可能需要花費較長時間在電視上顯示光碟內容。

支援的檔案格式：

- 檔案副檔名必須為 \*.JPG，不支援副檔名 \*.JPEG。
- 本裝置只能依一般數位相機採用的 JPEG-EXIF 格式，顯示數位相機圖片。本裝置無法顯示動態 JPEG、漸進式 JPEG 及其他 JPEG 格式，或非 JPEG 格式的圖片或與圖片相關的音效剪輯。

### 預覽功能

- 1 播放中，按下 **DISPLAY**。  
→ 電視畫面會顯示 12 張縮圖圖片。



- 2 按 **◀◀ / ▶▶** 在上一頁/下一頁顯示圖片。
- 3 使用 **▲▼◀▶** 鍵選擇其中一張圖片，然後按下 **OK** 開始播放。
- 4 按下 **DISC MENU**，返回圖片碟片選單。

### 縮放

- 1 播放期間，重複按下 **ZOOM** 選擇不同的縮放比例。
- 2 使用 **▲▼◀▶** 鍵平移檢視縮放的影像。

### 翻轉/旋轉圖片

- 播放期間，使用 **▲▼◀▶** 鍵在電視上旋轉/翻轉圖片。

動作	遙控器
垂直翻轉圖片。	▲
水平翻轉圖片。	▼
逆時鐘旋轉圖片。	◀
順時鐘旋轉圖片。	▶

## 播放 MP3/ WMA 光碟

本產品可以播放大部分燒錄光碟或商業 CD 中的 MP3 與 WMA 檔案。

### 開始之前...

開啓電視電源，切換到正確的視訊輸入頻道。請參閱「搜尋正確的觀賞頻道」，以取得詳細資料。

- 1 放入 MP3/WMA 光碟。
  - 由於目錄/檔案組態十分複雜，光碟讀取時間可能超過 30 秒。
  - 電視畫面出現光碟選單。

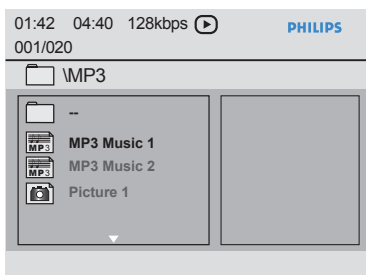

- 2 如果光碟主選單包含多個資料夾，請使用 ▲▼ 鍵選擇需要的資料夾，然後按下 OK 開啓該資料夾。
- 3 使用 ▲▼ 鍵選擇檔案，然後按下 OK 開始播放。
  - 系統會從選取的檔案開始播放，然後繼續播放到資料夾結尾。

在播放期間：

- 按下 ◀◀/▶▶ 播放目前資料夾中的其他檔案。
- 重複按下 ◀/▶ 在檔案中進行倒轉/快轉搜尋。
- 若要選擇目前光碟中的其他資料夾，請使用 ▲▼ 鍵瀏覽回到根選單。
- 4 要停止播放，按下 ■。

實用提示：

- 放入 MP3/JPEG 光碟時設定播放或略過資料夾。按下 SETUP，然後移到 { 喜好設定頁 > MP3/JPEG 瀏覽 }。
- 一般來說，通常在收聽 MP3/WMA 光碟時，會有跳針現象，這是因為從網際網路下載的數位內容不夠清晰

## 同時播放音樂與圖片檔案

如果光碟內含 MP3/WMA 音樂與 JPEG 相片檔案，則您可以建立音樂幻燈片播放內容。

- 1 放入內含 MP3/WMA 與 JPEG 檔案的光碟。
- 2 使用 ▲▼ 鍵自光碟選單中選擇 MP3/WMA 檔案，然後按下 OK 開始播放。
- 3 播放 MP3/WMA 時，使用 ▲▼ 鍵自光碟選單中選擇 JPEG 檔案，然後按下 OK。  
→ 幻燈片開始持續播放到圖片資料夾或圖片專輯結束為止。
- 4 要停止同時播放，請連按兩次 ■。

實用提示：

- Kodak 或 JPEG 光碟上的某些檔案，因為光碟的設定與特性，在播放時可能會失真。
- 同時播放時，無法使用快轉/倒轉或慢速快轉/倒轉。



# 卡拉 OK 操作

## 播放卡拉 OK 光碟



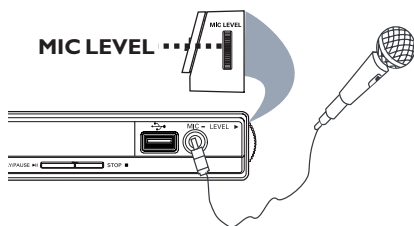

開始之前 ...

開啟電視電源，切換到正確的視訊輸入頻道。按下電視遙控器上的 AV、VIDEO、SELECT 或  按鈕，直至看到藍色的 DVD 背景。





- 1 將麥克風 (未隨附) 插入本產品前面板上的 MIC 插孔。

- 2 放入卡拉 OK 光碟。

如果光碟選單出現，使用     鍵進行選擇，然後按下 OK 開始播放。

- 3 重複按下遙控器上的 KARAOKE 選擇 { 麥克風開/麥克風關 }。

→ 使用   鍵 { 開 } 或 { 關 } 麥克風。

- 4 使用產品側面板上的 MIC LEVEL 調高或調低麥克風音量。

- 5 重複按下 VOCAL 切換不同的音訊模式。

→ 您可以關閉人聲，或變更卡拉 OK 光碟的音訊模式。

→ 開始歡唱卡拉 OK。

實用提示：

- 連接麥克風之前，請將麥克風音量設定為最低音量以免發出嘯聲。



## 使用卡拉 OK 選單選項

- 1 重複按下遙控器上的 KARAOKE 存取卡拉 OK 選單。



{ 麥克風 }

- 使用   鍵 { 開 } 或 { 關 } 麥克風。



{ 音量 }

- 使用   鍵調整人聲音量，範圍為 0 ~ 20。選擇 { 0 } 設定最低音調，選擇 { 20 } 設定最高音調。



{ 迴音 }

- 使用   鍵調整迴音程度，範圍為 0 ~ 20。

{ 音調 }

- 使用   鍵調整配合您聲音的音域，範圍為 -16 ~ +16。

{ 卡拉 OK 評分 }

- 使用   鍵選擇評分等級：{ 關 }、{ 基礎 }、{ 中級 } 或 { 進階 }。



備註：如果在歌曲演唱完畢後得分在 30 分以上，卡拉 OK 分數就會出現在電視上。按下 OK 退出評分並恢復卡拉 OK 演唱。



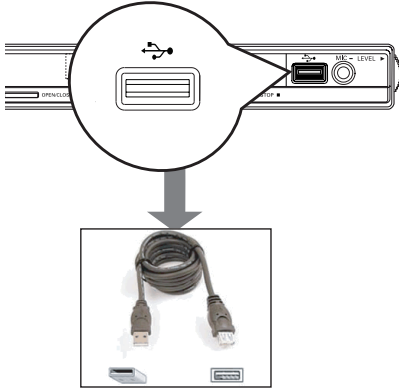

實用提示：

- 卡拉 OK 分數功能僅適用於 DVD 及 VCD 光碟。

您可以播放或檢視 USB 快閃磁碟機中的資料檔案 (JPEG、MP3、WMA 或 DivX®)。然而，您無法進行編輯或複製資料檔案。



- ❶ 將 USB 快閃磁碟機直接連接至本產品上的  插孔。
- ❷ 當系統偵測到裝置時，電視畫面上會出現訊息。
- ❸ 按下遙控器上的 ，存取磁碟機中的資料。

- ❹ 使用   鍵選擇所需的檔案，然後按下 **OK** 開始播放。
- 如需更多播放資訊，請參閱「播放 DivX® 光碟」、「播放 JPEG 影像檔案 (幻燈片)」或「播放 MP3/WMA 光碟」，以取得詳細資料。
- ❺ 按下  停止播放。
- ❻ 按下遙控器上的 ，退出選單並切換到光碟模式。  
→ 現在您可以移除 USB 裝置。

**實用提示：**

- USB 插孔不支援其他 USB 裝置的連線，USB 快閃磁碟機除外。
- 本產品最多可支援 300 個資料夾和 648 個檔案。
- 如果 USB 裝置與 USB 插孔不相容，則必須使用 USB 延長線 (未隨附)。
- 您無法播放受版權保護的檔案。

# 建立 MP3 檔案

## 將音樂光碟建立為 MP3 格式

此功能可讓您將音樂光碟上的音訊曲目轉換為 MP3 格式。建立的 MP3 檔案將儲存在 USB 裝置上。

- 將 USB 快閃磁碟機直接連接至本產品上的  插孔。
- 放入音樂光碟。
- 播放時，按下遙控器上的 **AUDIO/CREATE MP3**。
- 閱讀電視上的訊息並選擇選單內的 { 是 } 確認動作，然後按下 **OK**。  
→ 畫面上會出現「建立 MP3」選單。  
→ 如果 USB 裝置已滿，則會顯示警告訊息。

建立 MP3		曲目	
OPTIONS			
速度	一般	曲目01	04:14
位元率	128kbps	曲目02	04:17
CRT ID3	是	曲目03	03:58
裝置	USB 1	曲目04	04:51
摘要		曲目05	03:53
選定	0	曲目06	04:09
總時數	00:00	曲目07	04:38
開始	退出	全部選擇	全部取消

- 在 { OPTIONS } 選單中定義建立 MP3 檔案的要求，然後按下 **OK**。

{ 速度 }  
選擇建立速度。



{ 一般 }	一般速度。 備註：您可以在建立音訊曲目時聆聽播放。
{ 快速 }	快速。

{ 位元率 }  
選擇建立時的位元率。預設為 128 kbps。

{ CRT ID3 }  
建立 ID3 資訊。

{ 是 }	MP3 檔案中包含 ID3 資訊。
{ 否 }	無 ID3 資訊。

{ 裝置 }  
建立的 MP3 檔案將儲存在此 USB 裝置上。

- 移動到 { 曲目 } 選單並使用 **▲▼** 鍵選擇要建立的曲目，然後按下 **OK**。
  - 若要選擇所有曲目，請移動到選單中的 { 全部選擇 }，然後按下 **OK**。
  - 若要取消所有曲目，請移動到選單中的 { 全部取消 }，然後按下 **OK**。
- 若要開始建立曲目，請移動到選單中的 { 開始 }，然後按下 **OK**。  
→ 畫面上會出現建立程序選單。  
→ 如果 USB 裝置已滿，則會顯示警告訊息。  
→ 系統會在 USB 裝置上自動建立新資料夾以儲存所有新的 MP3 檔案。  
備註：如果在建立時按下前面板或遙控器上的其中一個按鈕 (**STANDBY-ON**、**STOP** 、**OPEN/CLOSE** 、**⏻**、**▲**、**■**、**AUDIO/CREATE MP3** 或 **OK**)，電視螢幕上會出現「是否停止建立 MP3？」訊息。選取 { 取消 } 繼續執行建立程序。
- 若要退出此選單，請移動到選單中的 { 退出 }，然後按下 **OK**。

實用提示：

- 無法將 **DTS CD** 與受版權保護的 **CD** 建立為 **MP3** 格式。
- 具有版權保護或密碼保護的 **USB** 裝置無法用來儲存 **MP3** 檔案。

## 設定選單選項

您可以變更產品設定值以符合您的特定要求。

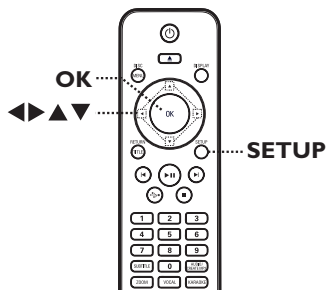

- 1 按下遙控器的 **SETUP** 鍵。  
→ 畫面出現設定選單。
- 2 使用 ◀▶ 鍵選擇其中一個設定選單選項，然後按下 **OK**。
  - 如果您無法存取 { 喜好設定頁 }，按下 **SETUP** 離開選單，然後連接兩次 ■，再次按下 **SETUP**。
- 3 使用 ▲▼ 按鍵選擇設定選項，然後按下 ▶ 存取。
- 4 選擇欲變更的設定，然後按下 **OK** 確認設定，再返回先前選取的項目。
  - 我們將會在稍後頁面提供選項指示與說明。
  - 如果選單中的選項變成灰色，則代表此設定無法使用，或是在目前狀態無法變更此設定。
- 5 要離開選單，按下 **SETUP**。

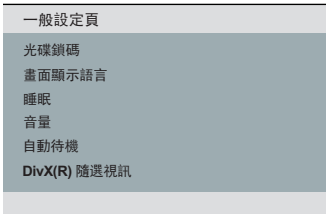

請參閱本章節的「一般設定頁」。

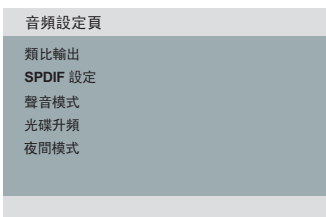

請參閱本章節的「音頻設定頁」。

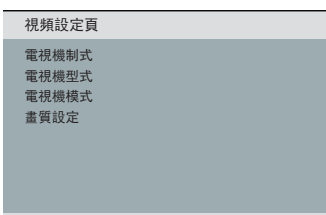

請參閱本章節的「視頻設定頁」。

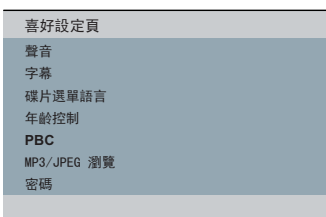

請參閱本章節的「喜好設定頁」。

## 設定選單選項 (繼續)

### 一般設定頁 (底線標示的選項代表原廠預設值)

#### 光碟鎖碼

並非所有光碟都是使用光碟燒錄機分級或編碼。您可以使用光碟鎖碼功能，防止播放特定光碟。您可以鎖定最多 20 片光碟。

- { 鎖碼 }
  - 封鎖播放目前的光碟。如日後要存取鎖定的光碟，您必須輸入六位數的密碼。預設密碼為「136900」（請參閱 { 喜好設定頁 - 密碼 }）。
  - 可以播放所有光碟。
- { 無鎖碼 }

#### 畫面顯示語言

選擇本裝置畫面顯示的選單語言。

#### 睡眠

睡眠計時器可讓本產品在選定的預設時間過後，自動切換到待機模式。

- { 15/30/45/60 分鐘 }
  - 選取自動切換本產品到待機模式的預設時間。
- { 關 }
  - 關閉睡眠模式功能。

#### 音量

此功能可讓您調整音量。

使用 ◀▶ 設定音量，範圍為 0 ~ 20。

#### 自動待機

選擇此選項以在本產品閒置一段時間後將其切換到待機模式。

- { 關 }
  - 當停止或暫停播放超過 15 分鐘，切換到節能待機模式。
- { 關 }
  - 關閉自動待機模式。

#### DivX(R) 隨選視訊

您可以使用飛利浦提供的 DivX® 隨選視訊註冊代碼，向 DivX® 隨選視訊服務 (<http://vod.divx.com>) 租借或購買視訊。所有從 DivX® 隨選視訊下載的視訊只能在本裝置上播放。

按 ▶ 查看註冊代碼，然後按下 OK 離開選項。

## 音頻設定頁 (底線標示的選項代表原廠預設值)

### 類比輸出

如果您已經使用類比輸出插孔，將本產品的音訊輸出，連接到立體聲裝置或電視，才需要使用此設定。

- { 左/右聲道 } - 連接的裝置有內建杜比專業邏輯解碼器。這可以透過兩個揚聲器呈現環繞音效。
- { 立體聲 } - 連接的裝置只能透過兩個揚聲器輸出立體聲音訊。
- { 虛擬環繞 } - 呈現虛擬環繞音效。

### SPDIF 設定

如果您已經使用數位輸出插孔，將本產品的音訊輸出連接到擴大機/接收器，才需要使用此設定。

- { SPDIF 輸出 } - { SPDIF 關閉 }  
停用數位音訊輸出。如果您使用類比音訊插孔，將此產品連接到電視或立體聲系統，請選擇此項目。
- { SPDIF/源碼 }  
連接的裝置支援多聲道音訊格式。數位音訊格式就如同光碟上的輸出一般。
- { 僅限 PCM }  
連接的裝置不支援多聲道格式。所有聲音訊號會縮混為 PCM 格式 (2 聲道)。
- { LPCM 輸出 } - { 48 K }  
選擇此項目，以 48kHz 的取樣頻率播放燒錄的光碟。
- { 96 K }  
如果擴大機/接收器與高取樣頻率音訊 (88.2 / 96 kHz) 相容，則可在數位音訊上啟用 96 kHz 輸出。然而，如果輸出音效失真或沒有聲音，請將設定變更至「48 K」。

備註：只有在啓動 { 僅限 PCM } 時，才能選擇「LPCM 輸出」。取樣頻率越高，音效品質越好。

## 設定選單選項 (繼續)

### 音頻設定頁 (底線標示的選項代表原廠預設值)

#### 聲音模式

選擇預設數位音效的類型，選擇的類型必須符合光碟內容，或是能最佳化播放的音樂風格。

- { 3D 處理 } - 透過左右音訊聲道提供虛擬環繞音效。可用的選項包括：  
{ 關 }、{ 客廳 }、{ 大廳 }、  
{ 競技場 } 及 { 教堂 }。
- { 影片模式 } - 影片音效。可用的選項包括：  
{ 關 }、{ 科幻片 }、  
{ 動作片 }、{ 劇情片 } 及  
{ 音樂劇 } 效果。
- { 音樂模式 } - 音樂音效。可用的選項包括：  
{ 關 }、{ 數位 }、{ 搖滾 }、  
{ 古典樂 } 及 { 爵士 }。

#### 光碟升頻

此功能可以透過更精密的數位訊號處理取得最佳的音質，讓您將音樂光碟轉換成較高的取樣頻率。如果光碟升頻功能已啟動，本產品會自動切換到立體聲模式。

- { 關 } - 停用光碟升頻功能。
- { 88.2 kHz (X2) } - 將光碟取樣頻率調高兩倍。
- { 176.4 kHz (X4) } - 將光碟取樣頻率調高四倍。

備註：只有在立體聲模式中播放音樂時，才能使用光碟升頻功能。

#### 夜間模式

此模式可以最佳化低音量播放。高音量輸出將會被柔化，而低音量輸出會提升至人耳可聽到的範圍。只有具備杜比數位模式的 DVD 影片光碟才具備此功能。

- { 開 } - 開啓夜間模式。
- { 關 } - 關閉夜間模式。選擇此項可欣賞完整動態範圍內的環繞音效。

## 視頻設定頁 (底線標示的選項代表原廠預設值)



### 電視機制式

選擇符合連接電視的顏色系統。此選項可讓您在本地裝置上播放不同類型的光碟 (PAL 或 NTSC 光碟)。

- { PAL } - 適用 PAL 系統電視。
- { 自動 } - 適用兼容於 PAL 與 NTSC 的電視。
- { NTSC } - 適用 NTSC 系統電視。

### 電視機型式

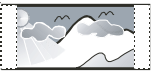
您可以調整圖片外形，以符合電視尺寸。

- { 正常/全景 } - 適合直立圖片，側邊會稍作修剪。
- { 正常/信箱 } - 適合寬螢幕顯示，上下皆有黑色橫條。
- { 16:9 寬螢幕 } - 適合寬螢幕電視 (幀比 16:9)。

### 電視機模式

在啟用逐行掃描功能之前，您必須確定電視可以接受逐行掃描訊號 (必須為逐行掃描電視)，並使用 Y Pb Pr 將本裝置連接到電視。請參閱「快速入門 - 設定逐行掃描功能」，以取得詳細資料。

- { 開 } - 開啓逐行掃描模式。請仔細閱讀電視畫面上的指示，並按下遙控器上的 **OK** 確認動作。
- { 關 } - 關閉逐行掃描模式。

### 影像設定

本裝置提供三組預定的圖片顏色設定，以及一組可讓您自行定義的個人設定。

- { 標準 } - 原始顏色設定。
- { 生動 } - 鮮豔顏色設定。
- { 酷 } - 柔軟的色彩設定。
- { 個人 } - 選擇此選項，個人化圖片顏色設定。使用 ◀▶ 鍵調整設定，讓設定最符合您的個人偏好，然後按下 **OK** 確認。如要平均設定，選擇 { 0 }。

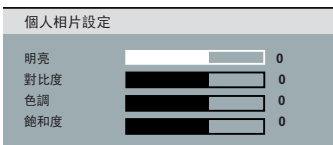



## 設定選單選項 (繼續)

### 喜好設定頁 (底線標示的選項代表原廠預設值)

#### 聲音

為具備多音軌的 DVD 選擇慣用的音訊語言。

#### 字幕

為 DVD 播放選擇慣用的字幕語言。

#### 碟片選單語言

為 DVD 播放選擇慣用的光碟選單語言。

**備註：**如果在 DVD 上無法使用所選取的音訊/字幕/光碟選單語言，系統會使用光碟的預設語言。

#### 年齡控制

此功能將禁止檢視超過您所設定限制的光碟。此功能僅適用於具有節目分級控制的 DVD，其節目分級控制可能指定到完整光碟或某些光碟片段。

- 1) 使用 ▲▼ 鍵選擇 1 到 8 的分級級數，然後按下 **OK**。
- 2) 使用遙控器上的數字鍵 0-9，輸入六位數的密碼並按下 **OK**。

#### 備註：

- 此分級會因國家/地區而異（「1」的不悅程度最低，「8」則最容易令人感到不悅）。要停用節目分級控制，以允許播放所有光碟，選擇「8」。
- 有些 DVD 沒有分級編碼，但電影分級可能列印在光碟封面上。節目分級控制功能不會禁止播放這類光碟。VCD、SVCD 與 CD 沒有分級指示，所以父母監控對這些類型的光碟沒有任何影響。
- 系統不會播放高於您選取級數的 DVD，除非您輸入相同的六位數密碼。

#### PBC

播放控制功能僅適用於 VCD/SVCD。此功能可讓您在選單畫面之後，互動式播放 Video CDs (2.0)。

- { 開 } - 當您放入 VCD/SVCD，電視畫面會出現索引選單（如果有的話）。
- { 關 } - VCD/SVCD 略過索引選單，直接開始播放。

## 喜好設定頁 (底線標示的選項代表原廠預設值)

### MP3/JPEG 瀏覽

只有當燒錄的光碟內有選單時，才能設定 MP3/JPEG 瀏覽器。此功能可讓您選擇不同的顯示選單，以簡易瀏覽內容。

- { 順序播放 } - 顯示 MP3/圖片光碟中的所有檔案。
- { 選單播放 } - 顯示 MP3/圖片光碟中的資料夾選單。

備註：此功能不適用於 USB 模式。

### 密碼

密碼適用於「光碟鎖碼」與「年齡控制」。預設密碼為「136900」。

要變更密碼：

- 1) 連按兩次 **OK**，存取變更密碼選單。

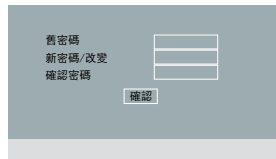

- 2) 使用遙控器上的數字鍵 **0-9**，在 { 舊密碼 } 處輸入現有的六位數密碼。

備註：如果您是初次輸入密碼，或是您忘記現有密碼，請輸入「136900」。

- 3) 在 { 新密碼/改變 } 處輸入新的六位數密碼。
- 4) 在 { 確認密碼 } 處再次輸入新的六位數密碼。
- 5) 按下 **OK**，確認並離開選單。

### DivX 字幕

選擇支援燒錄的 DivX 字幕的字型類型。

- { 標準 } - 顯示本裝置提供的羅馬字幕字型的標準清單。

### 出廠設定值

此功能可讓您將所有設定選單選項及個人設定重設為原廠預設值，除了「光碟鎖碼」與「年齡控制」的密碼。

按下 **OK** 確認預設重設。

## 安裝最新軟體

飛利浦提供了軟體升級服務讓您的產品能與最新的格式相容。若要檢查更新資訊，您可以比較目前使用的產品軟體版本與飛利浦網站上最新的軟體版本。

- 1 按下 ▲ 打開光碟托盤。
- 2 按下遙控器上的數字鍵「55」。
- 3 抄下檔案名稱。
- 4 請至 [www.philips.com/support](http://www.philips.com/support) 網站查詢本裝置最新的軟體版本。
- 5 若最新軟體版本高於目前裝置的軟體版本，請下載該軟體並將其儲存於 CD-R。
- 6 將 CD-R 放入本產品以執行升級操作。

備註：

升級期間，請勿拔掉本裝置的插頭，或是關閉裝置電源。

- 7 完成後，本產品會自動重新啓動。

## 警告

在任何情況下，請勿嘗試自行維修本產品，此行為將會造成保固無效。請勿拆解本裝置，此行為可能會有遭到電擊的危險。

如果本裝置發生故障，在送修之前，請先檢查下列明列的要點。如果依照下列指示操作，仍然無法修復問題，請洽詢您的經銷商或是向飛利浦尋求協助。

問題	解決方案
沒有電力。	<ul style="list-style-type: none"> <li>- 按下本裝置的 STANDBY-ON，開啓電源。</li> <li>- 確認 AC 插座有電力。</li> <li>- 拔除連接電源插座的電源線幾分鐘。重新插入電源插座，並再次正常操作。</li> </ul>
沒有畫面。	<ul style="list-style-type: none"> <li>- 請參閱電視手冊，以取得正確的視訊輸入頻道選項。變更電視頻道，直到顯示 DVD 畫面。</li> <li>- 當您開啓逐行掃描功能，請等待 15 秒，讓系統自動恢復或切換為預設模式，如下所述：               <ol style="list-style-type: none"> <li>1) 按下本產品上的 ▲。</li> <li>2) 按下遙控器上的數字鍵「1」。</li> </ol> </li> <li>- 若在您設定好彩色系統後，發生這現象，請等待 15 秒，讓系統自動恢復或切換為預設的電視彩色系統的預設模式：               <ol style="list-style-type: none"> <li>1) 按下本產品上的 ▲。</li> <li>2) 按下遙控器上的數字鍵「3」。</li> </ol> </li> </ul>
圖片完全扭曲變形，或是圖片變成黑白。	<ul style="list-style-type: none"> <li>- 檢查視訊連接狀況。</li> <li>- 確認光碟與本產品相容。</li> <li>- 有時少量圖片會出現扭曲變形的情况，這不是故障。</li> <li>- 光碟太髒。清潔光碟。</li> </ul>
沒有聲音或是聲音失真。	<ul style="list-style-type: none"> <li>- 檢查連接的音訊裝置的音訊連接狀態。</li> <li>- 確認連接的音訊裝置已開啓到正確的輸入來源。</li> <li>- 根據您連接到本產品的裝置，設定正確的數位輸出。請參閱「音頻設定頁 - SPDIF 設定」，以取得詳細資料。</li> </ul>

問題	解決方案
遙控器無法正常運作。	<ul style="list-style-type: none"><li>- 將遙控器對準本產品 (不是對準電視機) 前方的感應器。</li><li>- 請移除本產品與遙控器間的障礙物。</li><li>- 電池電力不足, 請更換電池。</li><li>- 檢查電池的兩極是否正確對準遙控器上的標示 (± 符號)。</li></ul>
裝置沒有開始播放。	<ul style="list-style-type: none"><li>- 放入可讀取的光碟, 播放面朝內放入。DVD±R/DVD-RW/CD-R 必須燒錄完成。</li><li>- 確認光碟沒有刮傷或扭曲變形。試播其他光碟, 檢查是否是光碟損壞。</li><li>- 光碟的區域碼與本產品的區域碼不同。</li><li>- 您可能需要輸入密碼, 才能解除鎖定播放光碟。</li><li>- 濕氣可能會造成本產品內部凝結水氣。取出光碟, 讓裝置運作約一小時。</li></ul>
此裝置上的按鈕無法使用。	<ul style="list-style-type: none"><li>- 發生技術問題。拔除此裝置的電源, 等 10 秒鐘再重新連結。</li></ul>
即使設定電視機型式, 螢幕的長寬比無法變更。	<ul style="list-style-type: none"><li>- DVD 光碟的長寬比為固定不變。</li><li>- 取決於電視機型, 有些電視的長寬比無法變更。</li></ul>
無法啟動「角度」、「字幕」或「多語言音訊」等功能。	<ul style="list-style-type: none"><li>- 此功能可能不適用於 DVD。</li><li>- 此 DVD 禁止變更聲音或字幕語言。</li></ul>
無法選擇設定/系統選單的部分選項。	<ul style="list-style-type: none"><li>- 選擇光碟設定選單前, 請連按兩次 <b>■</b>。</li><li>- 取決於光碟可用性, 有些選單項目可能無法選取。</li></ul>

問題	解決方案
播放時畫面會短暫停格。	<ul style="list-style-type: none"> <li>- 檢查光碟上是否有指紋/刮傷，並使用軟布從中央向邊緣擦拭光碟。</li> </ul>
無法選擇開啟/關閉逐行掃描。	<ul style="list-style-type: none"> <li>- 檢查是否使用色差視訊 (Y Pb Pr) 插孔，連接本產品的視訊輸出。</li> </ul>
播放 DivX 影片時沒有聲音。	<ul style="list-style-type: none"> <li>- 本產品可能不支援音訊 Codec。</li> </ul>
系統無法重播 DivX 影片。	<ul style="list-style-type: none"> <li>- 下載時，請檢查影片的檔案大小是否超過光碟的大小。</li> </ul>
系統無法播放或跳過某些 DivX 檔案。	<ul style="list-style-type: none"> <li>- 檢查 DivX 電影檔案是否下載完畢。</li> <li>- 確認副檔名正確。您可以使用具備 CD-ROM 的電腦檢查副檔名。</li> <li>- 播放機的設計僅能播放 DVD、VCD、SVCD、CD 音訊、MP3、WMA 及 DivX 光碟。本產品不支援其他數位音訊格式，例如 Liquid Audio、RM (RealMedia)、WAV，或非音訊檔，如 .doc、.txt、.pdf。</li> <li>- 試著在電腦上播放有問題的 DivX 檔案。如果無法播放，可能是來源檔損毀。</li> <li>- 試著從不同來源再次下載檔案。如果檔案是您自己建立的，請以正確設定儲存檔案。</li> </ul>
無法讀取 USB 快閃磁碟機的內容。	<ul style="list-style-type: none"> <li>- USB 快閃磁碟機格式與本系統不相容。</li> <li>- 磁碟機以本產品不支援的檔案系統格式化 (例如：NTFS)。</li> </ul>
USB 快閃磁碟機運作速度很慢。	<ul style="list-style-type: none"> <li>- 檔案太大，或是大量 USB 快閃磁碟機記憶體導致本產品須花較多的時間讀取資料以及在電視上顯示。</li> </ul>

## 常見問題集 (USB)

為什麼 USB 裝置顯示內容的速度很慢？

- 可能是因為檔案數量很多 (大於 500 個檔案/資料夾) 或是檔案太大 (大於 1MB)。
- 裝置可能內含其他不受支援的檔案，本系統正在嘗試讀取/顯示。

如果不受支援的裝置 (例如 USB 滑鼠、鍵盤) 連接到本產品，會發生什麼情況？

- 這類裝置可能造成本產品不穩定。移除不受支援的裝置，並拔除電源線。等待幾分鐘後，重新連接電源線，並開啓本產品電源。

如果此裝置連接 USB HDD，會有什麼影響？

- 本產品不支援 HDD，因為大量儲存容量會造成瀏覽困難。請將音樂檔案 (mp3) 與相片 (jpg) 傳輸到 USB 快閃磁碟機。

為什麼本產品偵測不到 USB 可攜式音樂播放器？

- 可攜式音樂播放器可能需要本產品提供的適當軟體，才能夠存取內容 (例如：播放清單)。本產品僅支援大容量儲存裝置，不支援媒體傳輸通訊協定 (MTP) 類型。

本產品支援何種類型的檔案？

- 本產品僅支援 FAT16 與 FAT32，不支援 NTFS。

為什麼檔案名稱跟我電腦畫面上顯示的不同 (例如：「Good Bye. jpg」變成「Good\_B~1. jpg」)？

- 檔案名稱的長度受到裝置 (FAT16) 檔案系統的限制，僅支援 8 個字母。
- 作業系統可以轉換檔案系統，所以電腦也許能夠顯示完整的檔案名稱。

USB 與光碟是否可以同時播放？

- 由於記憶體限制，無法同時播放 USB 與光碟內容。此外，可能需要不同的使用者介面才能夠運作，操作上也比較方便。

為什麼無法在裝置上旋轉圖片？

- 要旋轉 USB 裝置上的圖片，此圖片必須包含 EXIF 資訊，並透過一般數位相機儲存。當您使用編輯程式，編輯或複製其他裝置的圖片，您必須移除此 EXIF 資訊。

為什麼本產品無法播放部分音樂檔案、相片或電影？

- 可能是因為檔案格式與編碼位元速率不同，所以無法播放音樂檔案。同樣的，相片可能解析度太低或太高，所以本產品無法支援。

## TV 標準

	(PAL/50Hz)	(NTSC/60Hz)
行數	625	525
播放	多標準	(PAL/NTSC)

## 視訊表現

視訊 DAC	12 位元，108 MHz
Y Pb Pr	0.7 V <sub>pp</sub> ~ 75 ohm
視訊輸出	1 V <sub>pp</sub> ~ 75 ohm

## 視訊格式

數位 壓縮	MPEG 2 (DVD、SVCD) MPEG 1 (VCD) DivX®	
<b>DVD</b>	<b>50 Hz</b>	<b>60 Hz</b>
水平 解析度	720 像素	720 像素
垂直解析度	576 條	480 條
<b>VCD</b>	<b>50 Hz</b>	<b>60 Hz</b>
水平 解析度	352 像素	352 像素
垂直解析度	288 條	240 條

## 音訊格式

數位	MPEG/AC-3/ PCM	壓縮 數位 16、20、24 位元 Fs，44.1、48、 96 kHz
	MP3 (ISO 9660)	96、112、128、 256 kbps 及多 種位元傳輸速率 Fs，32、44.1、 48 kHz

## 類比立體聲

杜比環迴相容縮混，縮混來源：杜比數位多聲道音效

## 音訊表現

DA 轉換器	24 位元，192 kHz
DVD	Fs 96 kHz 4 Hz - 44 kHz Fs 48 kHz 4 Hz - 22 kHz
SVCD	Fs 48 kHz 4 Hz - 22 kHz Fs 44.1 kHz 4 Hz - 20 kHz
CD/VCD	Fs 44.1 kHz 4 Hz - 20 kHz
訊噪 (1kHz)	> 90 dB
動態範圍 (1kHz)	> 80 dB
串音 (1kHz)	> 70 dB
失真/雜訊 (1kHz)	> 65 dB
MPEG MP3	MPEG Audio L3

## 連接

Y Pb Pr 輸出	Cinch 3x
視訊輸出	Cinch (黃)
音訊輸出 (左 + 右)	Cinch (白/紅)
數位輸出	1 條同軸纜線 IEC60958 (CDDA / LPCM) IEC61937 (MPEG 1/2、杜比數位)

## 機身

尺寸 (寬 x 高 x 深)	360 x 37 x 209 公釐
重量	約 2 公斤

## 消耗功率

電源供應器功率	110 V - 240 V ; 50/60 Hz
消耗功率	< 10 W
待機模式	< 1 W
消耗功率	

規格可能隨時變更，恕不事先通知。



## 詞彙表

**類比音訊：**沒有轉化成數字的聲音。您可使用 AUDIO LEFT/RIGHT 插孔，傳送類比音訊。這些紅色及白色插孔透過兩個聲道傳送音訊：左聲道和右聲道。

**長寬比：**長寬比指的是電視螢幕長度對於高度的比例。標準電視的長寬比是 4：3，然而有些高畫質或寬螢幕電視的長寬比是 16：9。Letter box 可讓您在標準 4：3 螢幕上享受寬視角效果。

**AUDIO OUT 插孔：**本產品背面的插孔，可傳送音訊到其他系統（電視、立體聲等）。

**位元傳輸速率：**包含既定長度的音樂資料量，以每秒千位元 (kbps) 為單位，也可作為燒錄速度。一般來說，位元傳輸速率越高，燒錄速度越快，音效品質越好。然而，位元傳輸速率越高，佔用的光碟空間也越多。

**章節：**DVD 中小於標題的圖片區段或音樂曲目。每個標題包含好幾個章節。每一個章節都有指派一個章節編號，方便您尋找所需的章節。

**CVBS：**複合視訊 (或 Composite Video Blanking and Sync)。通用於大部分消費視訊產品的單一視訊訊號。

**光碟選單：**錄製在 DVD 上，可供選擇影像、聲音、字幕、多角度等選項的畫面顯示。

**DivX：**DivX 編碼是正在申請專利的 MPEG-4 視訊壓縮技術，由 DivX Networks, Inc. 所研發，可大幅壓縮數位視訊，以利網際網路傳輸，同時又能保持高視訊品質。

**杜比數位：**由 Dolby Laboratories 研發的環繞音效系統，有多達六種數位音訊聲道（前置左右、環繞左右、中央與重低音）。

**JPEG：**常見的數位靜態影像格式。由 Joint Photographic Expert Group 所提出的靜態影像資料壓縮系統，其犧牲少量的影像品質來換取較高的壓縮比。此類檔案的副檔名為 JPG 或 JPEG。

**MP3：**具有音效資料壓縮系統的檔案格式。MP3 是動畫專家群組格式第一代音訊第 3 層 (Motion Picture Experts Group 1 (或 MPEG-1) Audio Layer3) 的簡稱。使用 MP3 格式的 CD-R 或 CD-RW 可包含的資料是一般 CD 的 10 倍。

**年齡控制：**DVD 的功能，可以根據每個國家的分級制度，依使用者的年齡限制光碟播放。每片光碟的限制各異；此功能啟動時，如果軟體的分級高於使用者設定的分級，系統會禁止光碟播放。

**PBC：**播放控制。透過光碟畫面選單，瀏覽 VCD/超級 VCD 的系統。您可以享受互動式播放與搜尋。

**PCM (脈衝代碼調變)：**將類比聲音訊號轉換為數位訊號以供稍後處理的系統，轉換時不需壓縮資料。

**逐行掃描：**逐行掃描每秒顯示的畫面數是一般電視系統的兩倍。其提供較高的影像解析度與品質。

**區域碼：**容許光碟只能在指定地區播放的系統。本裝置僅能播放與區域碼相容的光碟。您可查看產品標籤，即可得知裝置的區域碼。有些光碟相容於一個以上的地區(或所有地區)。

**標題：**DVD 中最長的電影或音樂區段。每一個標題都有指派一個標題編號，方便您尋找所需的標題。

**TV OUT 插孔：**本產品背後的插孔，能將視訊傳送到電視。

**WMA：**Windows Media™ Audio。為 Microsoft Corporation 所研發的音訊壓縮技術。您可以使用 Windows Media Player 版本 9 或 Windows Media Player for Windows XP 來解碼 WMA 資料。此類檔案的副檔名是 WMA。