

Acessórios fornecidos

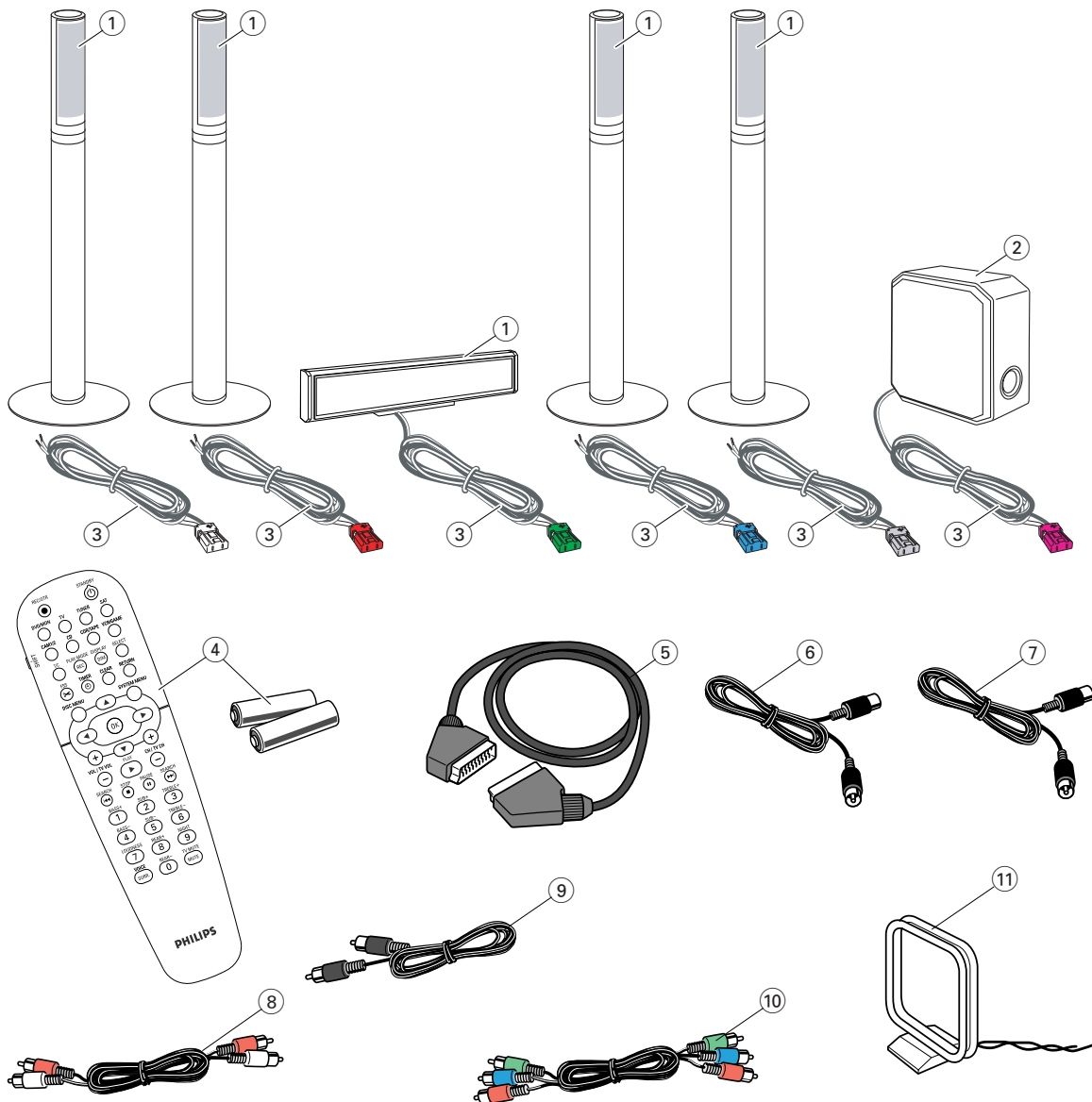

○ seu sistema de gravador de DVD é fornecido com

- ① 2 altifalantes frontais, 1 central e 2 posteriores (consultar página 2)
- ② 1 subwoofer
- ③ 6 cabos de altifalante
- ④ 1 telecomando com 2 pilhas AA
- ⑤ 1 cabo SCART

- ⑥ 1 cabo de antena de TV
- ⑦ 1 cabo de antena de FM
- ⑧ 1 cabo de áudio cinch (fichas vermelha e branca)
- ⑨ 1 cabo de áudio digital (fichas pretas)
- ⑩ 1 cabo de Vídeo Componente (fichas vermelha, verde e azul)
- ⑪ 1 antena de quadro de MW

Discos para gravação



Altifalantes

1

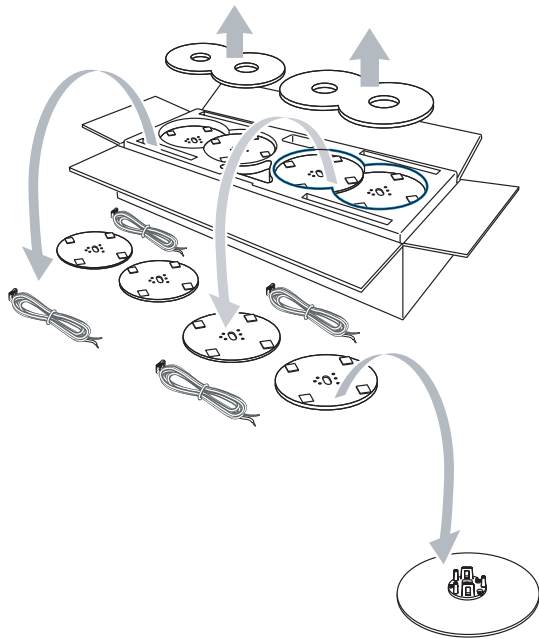

2

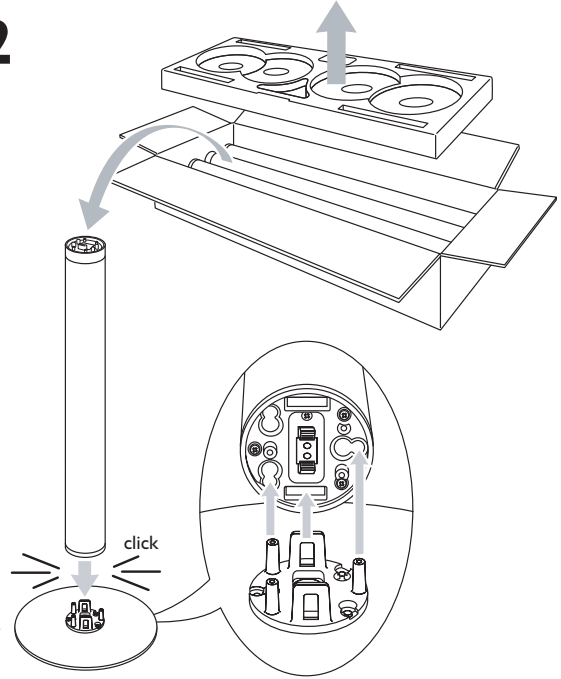

3

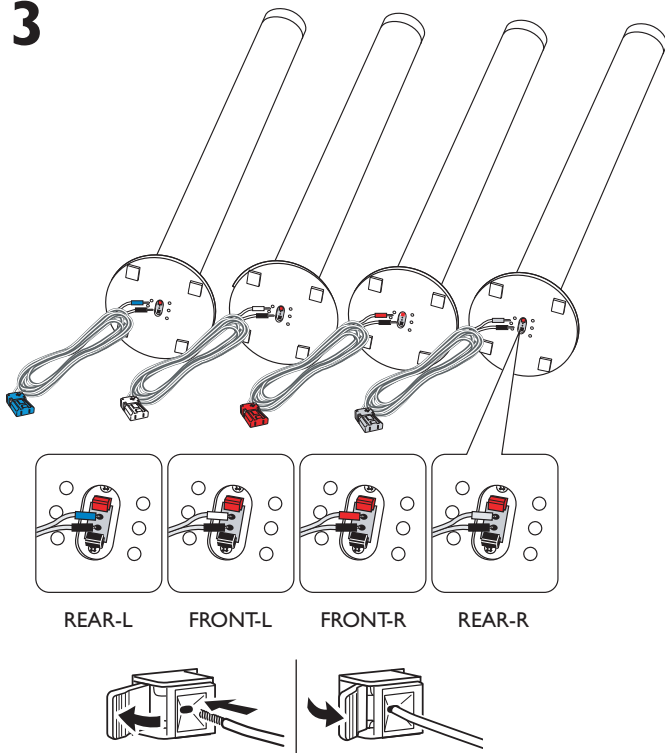

4

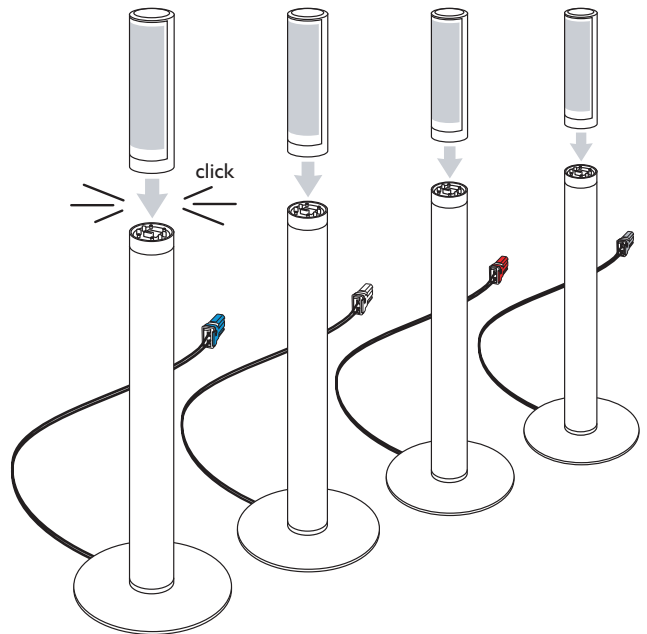

ou

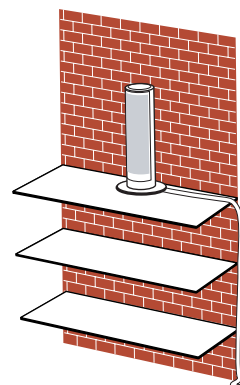
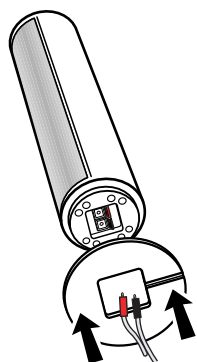

Altifalantes

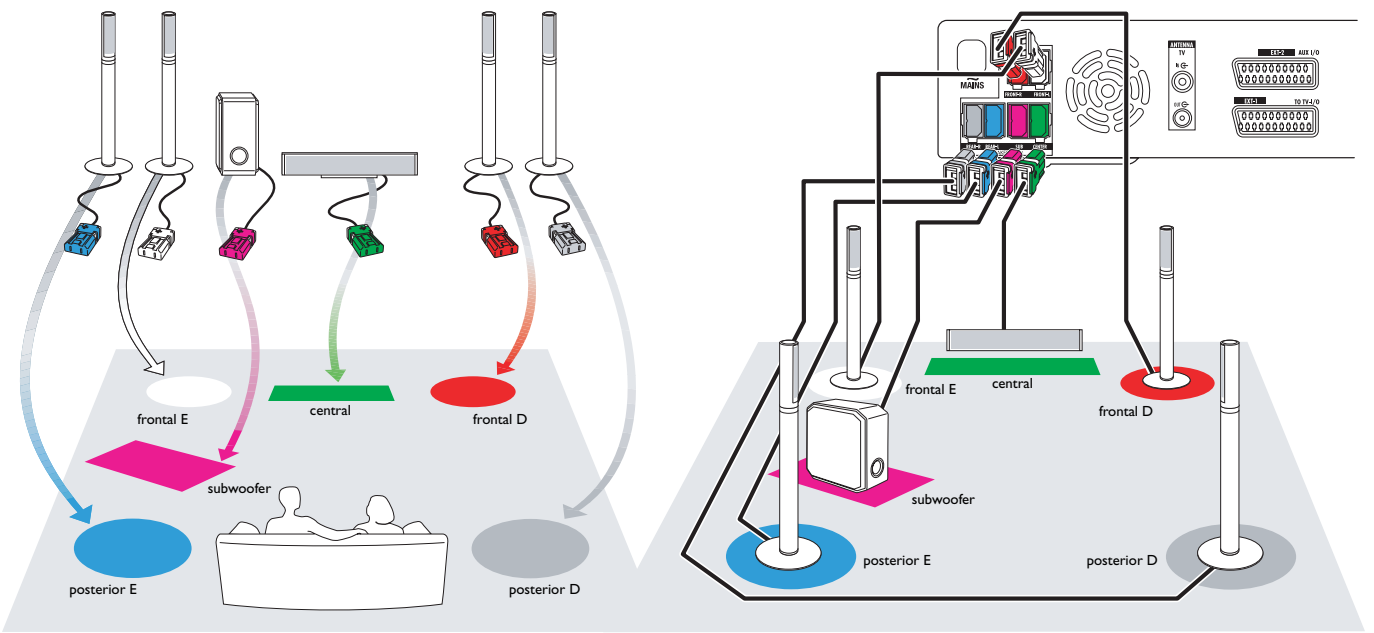

Ligações → Manual do Utilizador: consultar páginas 12-16

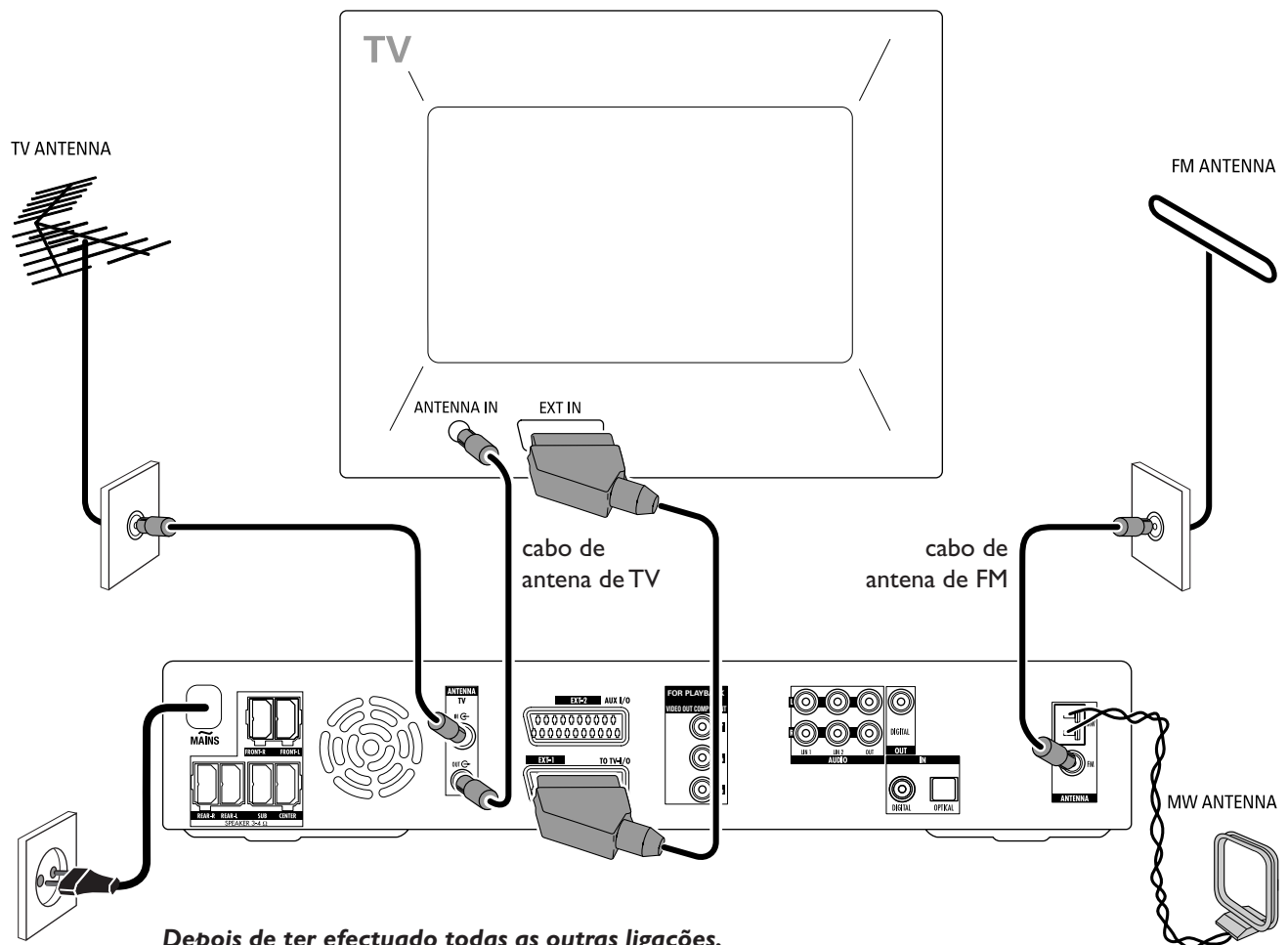

Depois de ter efectuado todas as outras ligações, ligue o cabo de alimentação à tomada na parede.

Instalação inicial

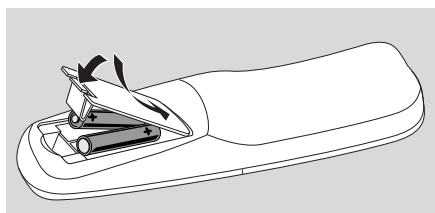

1 Insira as pilhas no telecomando.



2 Ligue a alimentação do televisor:

3 Prima DVD/MON para ligar o sistema de gravador de DVD.
IS TV ON? será exibido no sistema de gravador de DVD.



4 Prima ▼, ▲ para seleccionar o idioma em que as mensagens de ecrã deverão aparecer no ecrã de TV. Em seguida, prima **OK**.

Se o menu anterior não aparecer, regule o televisor para o canal de áudio/vídeo correcto para o sistema de gravador de DVD. Tais canais poderão ser denominados AUX ou AUXILIARY IN, AUDIO/VIDEO ou A/V IN, EXT1, EXT2 ou EXTERNAL IN, etc. Estes canais encontram-se geralmente perto do canal 00.



5 Prima ▼, ▲ para seleccionar o idioma no qual um DVD deverá ser reproduzido preferencialmente. Em seguida, prima **OK**.



6 Prima ▼, ▲ para seleccionar o idioma no qual as legendas deverão ser reproduzidas preferencialmente. Em seguida, prima **OK**.

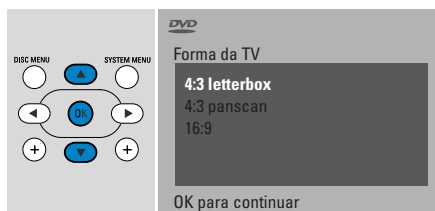

7 Prima ▼, ▲ para seleccionar o formato do ecrã. Esta configuração só terá efeito com DVDs que suportam diferentes formatos de ecrã. Em seguida, prima **OK**.



8 Prima ▼, ▲ para seleccionar o país onde o sistema de gravador de DVD é utilizado. Em seguida, prima **OK**.

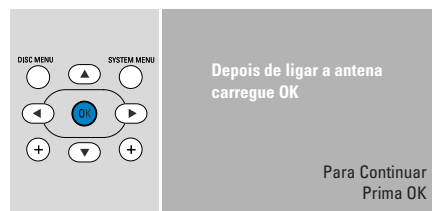

9 Certifique-se de que a antena de TV ou o sistema de TV por cabo está ligado ao sistema de gravador de DVD. Em seguida, prima **OK**.

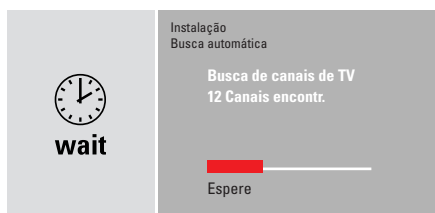

→ O sistema de gravador de DVD irá procurar os canais de TV disponíveis. Isto poderá demorar vários minutos.

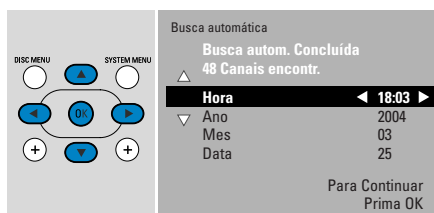

10 Verifique a hora e a data. Se necessário, utilize ▼, ▲, ◀, ▶ para ajustar a hora/data correctamente. Em seguida, prima **OK**.

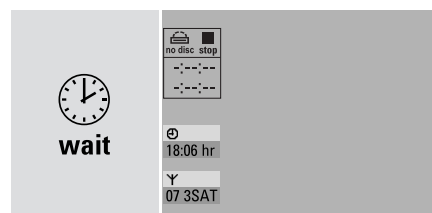

→ O ecrã de TV fica em branco durante cerca de 1/2 minuto. A seguir, aparece o ecrã do DVD.

O sistema de gravador de DVD está pronto para ser utilizado!

Reprodução de um disco

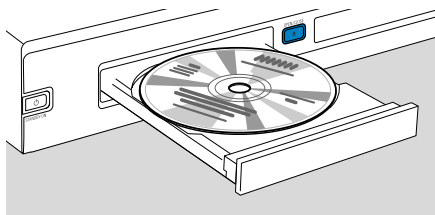

- 1 Prima e mantenha premido DVD/MON durante 1 segundo.
- 2 Prima OPEN/CLOSE ▲ no aparelho para abrir a gaveta.
- 3 Insira um disco (face impressa para cima) na gaveta do disco.
- 4 Prima OPEN/CLOSE ▲ no aparelho para fechar a gaveta.

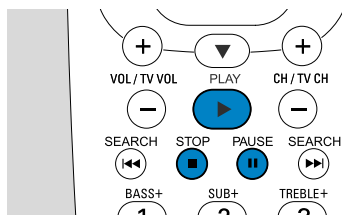

- 5 Se a reprodução não se iniciar automaticamente, prima PLAY ► para iniciar a reprodução.
 - Para interromper a reprodução, prima PAUSE II.
 - Para retomar a reprodução, prima PLAY ►.
- 6 Para parar a reprodução, prima STOP ■.

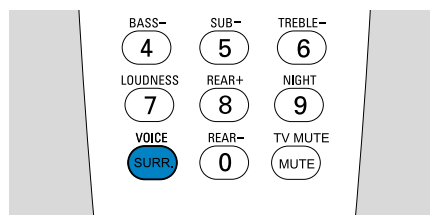

- Para seleccionar um dos modos de som envolvente disponíveis, prima SURR. repetidamente. O modo de som envolvente seleccionado será exibido no sistema de gravador de DVD.

Reprodução de uma estação de rádio

Certifique-se de que a antena de rádio FM está ligada ao sistema de gravador de DVD.

Ao premir TUNER pela primeira vez, o sistema de gravador de DVD procurará automaticamente estações de rádio. A procura demorará um par de minutos.

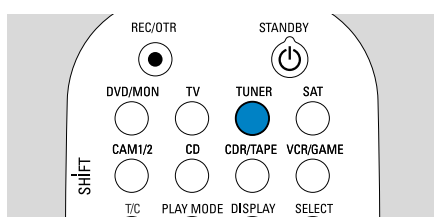

- 1 Mantenha premido TUNER durante 1 segundo para seleccionar o sintonizador de rádio.

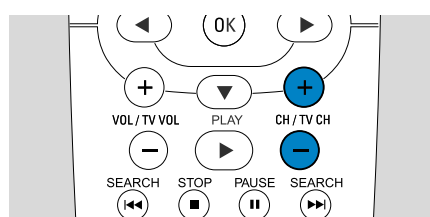

- 2 Prima CH+ ou CH- repetidamente para saltar para uma estação de rádio pré-sintonizada. Ou utilize 0-9 para introduzir o número de uma estação de rádio pré-sintonizada. Para introduzir um número de dois dígitos, prima 0-9 duas vezes no prazo de 2 segundos.

Seleccionar uma fonte

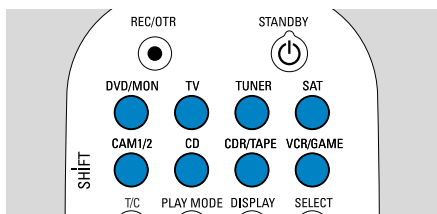

Com os «botões de fontes», pode seleccionar o que deseja reproduzir e o que gravar:

Mantenha premido um botão de fonte durante 1 segundo para seleccionar uma fonte.

DVD selecciona o disco inserido no sistema de gravador de DVD (DVD, DVD RW, DVD R, CD de Vídeo, CD de Super Vídeo, CD de Áudio, CD-MP3). A reprodução inicia-se automaticamente ou aparecerá um ecrã de menu/informação no ecrã de TV.

MON («Monitor») apresenta os canais de TV memorizados no sistema de gravador de DVD. Prima CH+ ou CH- para seleccionar o canal de TV que deseja gravar:

TV reproduz o som do seu aparelho de televisão nos altifalantes do sistema de gravador de DVD.

SAT, CAM1/2, CD, CDR/TAPE, VCR/GAME selecciona equipamento ligado (receptor de satélite, leitor de CD ou similar).

Com **SAT, CAM1/2, VCR/GAME** seleccione o equipamento de vídeo a partir do qual deseja gravar. Por exemplo, para gravar um programa de satélite, seleccione primeiro SAT e, em seguida, prima REC/OTR.

Gravar um programa de TV



1 Ligue o seu televisor. Se for necessário, regule o televisor para o canal de áudio/vídeo adequado para o sistema de gravador de DVD. Tais canais poderão ser denominados AUX ou AUXILIARY IN, AUDIO/VIDEO ou A/V IN, EXT1, EXT2 ou EXTERNAL IN, etc. Estes canais encontram-se geralmente perto do canal 00.

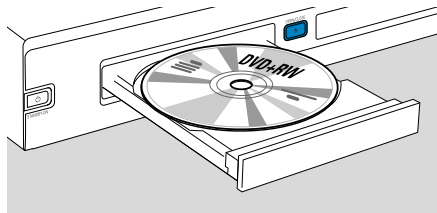

2 Insira na gaveta do disco um disco DVD+RW ou DVD+R no qual deseja gravar:

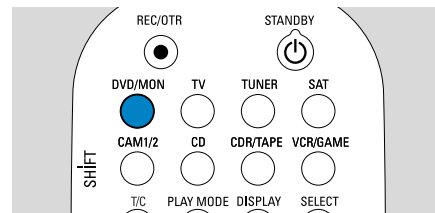

3 Prima DVD/MON para visualizar o canal de TV actualmente seleccionado no sistema de gravador de DVD.

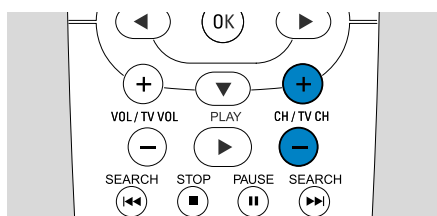

4 Prima CH+ ou CH- para seleccionar o canal de TV (número de programa) que deseja gravar.

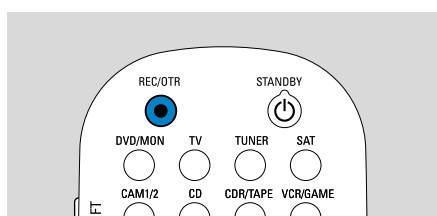

5 Mantenha REC/OTR premido até que **SAFE RECD** seja exibido no sistema de gravador de DVD.
→ A gravação inicia-se no fim de todas as gravações existentes.

Nota para DVD RWs: Se premir REC/OTR com brevidade, a gravação inicia-se na posição onde parou a reprodução. As gravações anteriores poderão ser gravadas por cima.

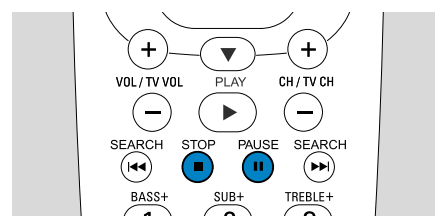

○ Para interromper a gravação, prima PAUSE II.

○ Para retomar a gravação, prima novamente PAUSE II.

6 Prima STOP ■ para parar a gravação.

Seleccionar um modo de gravação

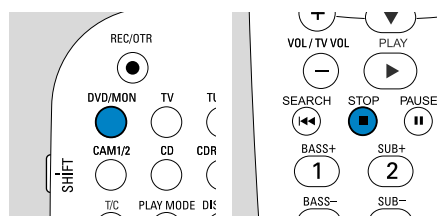

O modo de gravação determina a qualidade de imagem de uma gravação e o tempo máximo de gravação disponível num disco.

1 Prima e mantenha premido DVD/MON durante 1 segundo.

2 Prima STOP ■ para parar a reprodução ou gravação.

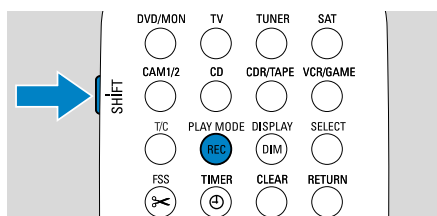

3 Enquanto mantém premido SHIFT, prima REC / PLAY MODE repetidamente para seleccionar o modo de gravação.

modo	qualidade	tempo de gravação
M1	melhor que DVD	1 hora
M2	DVD	2 horas
M2x	melhor que S-VHS	2½ horas
M3	S-VHS	3 horas
M4	melhor que VHS	4 horas
M6	VHS	6 horas
M8	VHS (longplay)	8 horas

