

PHILIPS

Soundbar zvučnik

Serija 8000

TAB8507B



Upute za uporabu

Registrirajte svoj proizvod i dobijte podršku na
www.philips.com/support

Sadržaj

1	Važne sigurnosne upute	3
	Sigurnost	3
	Skrb za vaš proizvod	4
	Skrb o okolišu	4
	Izjava o sukladnosti	5
	Pomoć i podrška	5
	FCC informacije	5

2	Vaš soundbar zvučnik	7
	Što se nalazi u kutiji	7
	Soundbar zvučnik	7
	Priključci	8
	Bežični niskotonac	9
	Daljinski upravljač	9
	Pripremite daljinski upravljač	11
	Postavljanje	12
	Zidna instalacija	12

3	Povezivanje	13
	Dolby Atmos®	13
	Spojite na HDMI utičnicu	14
	Spojite na optički ulaz	15
	Spojite na Audio in utičnicu	15
	Spojite na napajanje	15
	Uparivanje s niskotoncem	16
	Spajanje na Wi-Fi (bežični rad)	17
	Povežite soundbar zvučnik s TV-om s podrškom za Philips Play-fi	20

4	Korištenje vašeg soundbar zvučnika	21
	Uključivanje i isključivanje	21
	Odaberite načine rada	21
	Prilagodite glasnoću	22
	Uživajte u Dolby Atmos svuku	22
	Izbornik postavljanja	23
	Reproducirajte iz	
	Bluetooth uređaja	25
	Slušajte vanjski uređaj	26
	Reproducirajte kroz USB uređaj	27
	Resetiranje na tvorničke postavke	27

5	Specifikacije proizvoda	28
----------	--------------------------------	-----------

6	Otklanjanje kvarova	30
	Robni žigovi	33

1 Važne sigurnosne upute

Pobrinite se da pročitate i shvatite sve upute prije uporabe ovog proizvoda. Ako je oštećenje uzrokovani neuspjehom u pridržavanju uputa, jamstvo ne vrijedi.

Sigurnost

Upoznajte se s ovim sigurnosnim simbolima

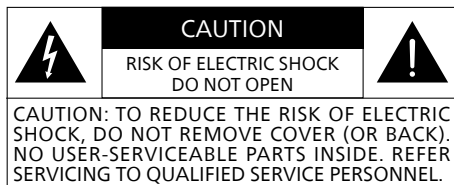

Ovo je aparat **KLASE II** s dvostrukom izolacijom i bez zaštitnog uzemljenja.



Izmjenični napon



Slijedite upute iz korisničkog priručnika!



UPOZORENJE!

Upozorenje: Rizik od strujnog udara!



Uskličnik je namijenjen kako bi upozorio korisnika na prisutnost važnih radnih uputa.

Rizik od strujnog udara ili požara!

- Prije nego načinite bilo koje promjene na spojevima, pazite da su svi uređaji odspojeni od izvora napajanja.

- Nemojte izlagati proizvod i pomoćni pribor kiši ili vodi. Nikada nemojte stavljate spremnike s tekućim sadržajem poput bazni blizu proizvoda. Ako se tekućine proliju na ili u proizvod, odspojite ga odmah s napajanja. Obratite se službi za korisnike da provjere proizvod prije uporabe.
- Nikada ne stavljajte proizvod i pomoćni pribor u blizini otvorenog plamena ili drugih izvora topline, uključujući izravnu sunčevu svjetlost.
- Nemojte umetati predmete u ventilacijske otvore ili druge otvore na proizvodu.
- Gdje se mrežni utikač ili sprežnik uređaja koristi kao uređaj za iskapčanje napajanja, uređaj za iskapčanje napajanja ostat će spreman za upotrebu.
- Baterija (pakiranje baterija ili baterije instalirane) ne smiju se izlagati prekomjernoj toplini poput sunčeve svjetlosti, vatre ili ostalog.
- Odspojite proizvod od izlaznog napajanja prije oluje.
- Kad odspojite kabel za napajanje, uvijek izvucite utikač, a nikad kabel.
- Upotrijebite proizvod u tropskim i/ili umjerenim klimama.

Rizik od kratkog spoja ili požara!

- Za identifikaciju i ocjenu opskrbe, pogledajte pločicu s tipom na poledini ili dnu proizvoda.
- Prije nego spojite proizvod na izlazno napajanje, osigurajte da se napon podudara s vrijednosti otisnutom na dnu ili poledini proizvoda. Nikada ne spajajte proizvod na utičnicu ako je napon različit.

Rizik od ozljede ili oštećenja ovog proizvoda!

- Za instalaciju na zid ovaj se proizvod mora sigurno pričvrstiti na zid u skladu s uputama za instalaciju. Upotrijebite samo isporučeni zidni stalak (ako je dostupan). Nepravilna zidna instalacija može uzrokovati nesreću, ozljedu ili oštećenje. Ako imate pitanja, obratite se službi za korisnike u svojoj zemlji.
- Nikada nemojte stavljati proizvod na bilo koje predmete na kabele za napajanje ili na drugu električnu opremu.
- Ako se proizvod transportira na temperaturama ispod 5 °C, raspakirajte proizvod i pričekajte dok temperatura ne dosegne sobnu temperaturu prije spajanja na izlazno napajanje.
- Dijelovi ovog proizvoda mogu biti načinjeni od stakla. Rukujte pažljivo kako biste izbjegli ozljedu i oštećenje.

Rizik od pregrijavanja!

- Nikada nemojte instalirati ovaj proizvod u zatvorenom prostoru. Uvijek ostavite prostor za barem 10 cm oko proizvoda za potrebe ventilacije. Pazite da zavjese ili drugi predmeti nikada ne pokriju ventilacijske otvore na proizvodu.

Rizik od kontaminacije!

- Ne miješajte baterije (stare i nove ili ugljikove i alkalne itd.).
- OPREZ: Postoji opasnost od eksplozije ako baterije nisu ispravno postavljene. Zamijenite samo istim ili ekvivalentnim tipom baterija.
- Izvadite baterije ako su prazne ili ako se daljinski upravljač ne može koristiti dulje vrijeme.
- Baterije sadrže kemijske tvari pa ih treba ispravno zbrinuti.

Napomena

- Naljepnica s nazivnim naponom zalijepljena je na dnu ili na poleđini opreme.

Skrb za vaš proizvod

Upotrijebite samo krpu s mikrovlaknima za čišćenje proizvoda.

Skrb o okolišu

Zbrinjavanje vašeg starog proizvoda i baterija



Vaš proizvod je osmišljen i proizveden s visoko kvalitetnim materijalima te dijelovima koji se mogu reciklirati i ponovno upotrijebiti.



Ovaj simbol na proizvodu znači da je proizvod pokriven Europskom direktivom 2012/19/EU.



Ovaj simbol znači da proizvod sadrži baterije pokrivene Europskom direktivom 2013/56/EU koje se ne mogu zbrinuti s normalnim kućnim otpadom.

Informirajte se o lokalnom zasebnom sustavu prikupljanju električnih i elektronskih proizvoda i baterija. Pridržavajte se lokalnih pravila i nikada ne zbrinjavajte proizvod i baterije s normalnim kućnim otpadom. Ispravno zbrinjavanje starih proizvoda i baterija pomaže spriječiti negativne posljedice za okoliš i ljudsko zdravlje.

Uklanjanje višekratnih baterija

Za uklanjanje višekratnih baterija pogledajte dio s instalacijom baterija.

	AT	BE	BG	HR	CY	CZ	DK
	EE	FI	FR	DE	EL	HU	IE
	IT	LV	LT	LU	MT	NL	PL
	PT	RO	SK	SI	ES	SE	UK(NI)
UK							

HR Za 5G Wi-Fi uređaj

Uređaj funkcionira u rasponu frekvencija od 5150 do 5350 MHz i namijenjen je samo za uporabu u zatvorenom prostoru kako bi se smanjile potencijalne štetne smetnje na istokanalnim mobilnim satelitskim sustavima.

FR Pour un appareil Wi-Fi 5G

les dispositifs fonctionnant dans la bande 5150-5350 MHz sont réservés uniquement pour une utilisation à l'intérieur afin de réduire les risques de brouillage préjudiciable aux systèmes de satellites mobiles utilisant les mêmes canaux.

Izjava o sukladnosti

Ovaj proizvod sukladan je za zahtjevima za radio interferenciju Europske zajednice.

Ovime MMD Hong Kong Holding Limited izjavljuje da je proizvod u skladu s bitnim zahtjevima i drugim relevantnim uredbama direktive RED 2014/53/EU i UK Radio Equipment Regulations SI 2017 No 1206. Možete naći Izjavu o sukladnosti na www.philips.com/support.

Pomoć i podrška

Za intenzivnu mrežnu podršku posjetite www.philips.com/support kako biste:

- preuzmite korisnički priručnik i kratki vodič za početnike
- gledajte video tutorijale (dostupno samo za odabrane modele)
- pronađite odgovore na često postavljana pitanja (FAQs)
- Pošaljite nam pitanje e-poštom
- čavrljajte s našim predstavnikom za podršku.

Pridržavajte se uputa na mrežnoj stranici kako biste odabrali svoj jezik i potom unesite svoj broj modela proizvoda.

Možete se obratiti i Službi za korisnike u vašoj zemlji. Prije nego se obratite Službi, zabilježite broj modela te serijski broj vašeg proizvoda. Ove informacije možete naći na poleđini ili dnu vašeg proizvoda.

FCC informacije

NAPOMENA: Ova oprema testirana je te je sukladna s granicama za klasu B digitalnih uređaja sukladno Dijelu 15 pravila FCC. Te su granice osmišljene kako bi osigurale razumnu zaštitu od štetnih interferencija u kućnim instalacijama. Ova oprema generira, koristi te može zračiti energiju radiofrekvencije te ako nije ispravno instalirana te se ne koristi prema uputama može uzrokovati štetnu interferenciju radio komunikacijama.

Međutim, nema jamstva da se interferencija neće dogoditi u određenoj instalaciji. Ako ova oprema uzrokuje štetnu interferenciju radio ili televizijskom prijemu što se može odrediti uključivanjem ili isključivanjem opreme, korisnik može pokušati korigirati interferenciju na jedan ili više od sljedećih načina:

- Preusmjeriti ili premjestiti prijamnu antenu.
- Povećati razmak između opreme i prijemnika.
- Uključiti opremu u utičnicu na kruh različit od onoga na koji je spojen prijemnik.
- Obratite se dobavljaču ili iskusnom radio / TV tehničaru za pomoć.

FCC&IC upozorenje:

- Ovu opremu treba instalirati i njome upravljati s minimalnom udaljenosti od 20 cm između radijatora i vašeg tijela.
- Promjene ili izmjene na ovom uređaju koje nisu izričito odobrene od strane odgovorne za sukladnost mogle bi poništiti ovlaštenje korisnika za upravljanje opremom.

FCC & IC Attention

- Cet appareil est conforme à FCC et IC l'exposition aux rayonnements limites fixées pour un environnement non contrôlé. Cet appareil doit être installé et utilisé avec une distance minimale de 20 cm entre le radiateur et votre corps. Cet transmetteur ne doit pas être co-situé ou opérant en liaison avec toute autre antenne ou transmetteur.
- Des câbles blindés doivent être utilisés avec cet appareil pour assurer la conformité avec les limites de la classe B de la FCC. fonctionnement de l'appareil.

IC-Kanada:

CAN ICES-003(B)/NMB-003(B)

Ovaj uređaj sadrži odašiljač(odašiljače) / prijemnik(prijemnike) s izuzećem licencije koji su sukladni s Innovation, Science and Economic Development Canada's licence-exempt RSS(s). Rad je podložan dvama uvjetima:

1. Ovaj uređaj može uzrokovati interferenciju.
2. Ovaj uređaj može prihvatiti bilo koju interferenciju uključujući interferenciju koja može uzrokovati neželjeni rad uređaj.

Avis d'Industrie Canada:

CAN ICES-003(B)/NMB-003(B)

L'émetteur/récepteur exempt de licence contenu dans le présent appareil est conforme aux CNR d'Innovation, Sciences et Développement économique Canada applicables aux appareils radio exempts de licence. L'exploitation est autorisée aux deux conditions suivantes :

1. L'appareil ne doit pas produire de brouillage;
2. L'appareil doit accepter tout brouillage radioélectrique subi, même si le brouillage est susceptible d'en compromettre le fonctionnement.

2 Vaš soundbar zvučnik

Čestitamo na kupnji i dobrodošli u Philips! Za potpunu koristi od podrške koju Philips nudi, registrirajte svoj proizvod na www.philips.com/support.

Što se nalazi u kutiji

Provjerite i identificirajte predmete u paketu:

- Soundbar zvučnik x 1
- Daljinski upravljač x 1
(AAA baterije x 2)
- Bežični niskotonac x 1
- Komplet za zidnu montažu x 1
(Nosачи x2 / Vijci nosača x2 / Vijci za zidnu montažu x2 / Zidna sidra x2)
- Brzi vodič / Jamstveni list / Sigurnosno-tehnički list x 1
- Šablona za zidni nosač x 1
- Kabel za napajanje * x 2

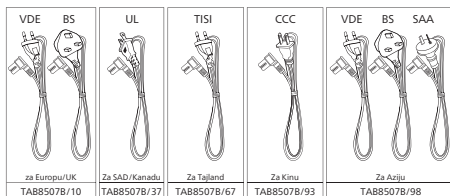
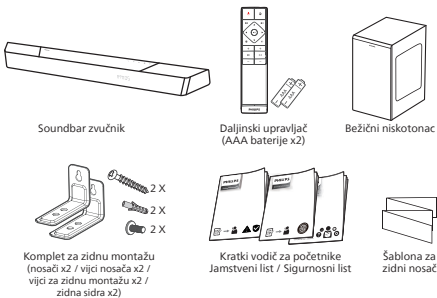

- Količina kabela za napajanje i vrsta utikača variraju prema regijama.
- Slike, ilustracije i crteži prikazani u ovom korisničkom priručniku samo su za referenciju dok stvarni proizvod može varirati izgledom.

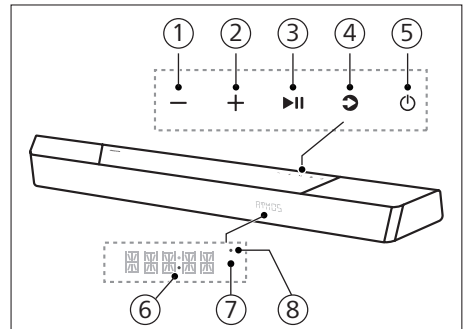

Soundbar zvučnik

Ovaj odjeljak sadrži pregled svojstava soundbar zvučnika.



- ① **Gumb - (Jačina zvuka)**
Smanjite jačinu zvuka.
- ② **Gumb + (Jačina zvuka)**
Povećajte jačinu zvuka.
- ③ **Gumb ►|| (Pokreni/Pauziraj)**
Pokreni, pauziraj ili nastavi reprodukciju.
- ④ **Gumb ↻ (Izvor)/uparivanje Bluetootha**
 - Pritisnite za odabir izvora ulaza soundbar zvučnika.
 - U Bluetooth načinu rada pritisnite i držite 3 sekunde kako biste odspojili trenutno povezane Bluetooth uređaje i ušli u način Bluetooth uparivanja.

5 Gumb (Stanje mirovanja – Uključeno)

Stanje napajanja	Radnja	Funkcija
Uključeno		Slijedi stanje izvora
Djelomično mirovanje	Jednom pritisnite gumb 	<ul style="list-style-type: none"> • Podržana je Wi-Fi veza. • Podržava Play-fi i Airplay2, Chromecast, Spotify Connect, Works with Alexa.
Eko mirovanje	Pritisnite i držite  3 sekundi	<ul style="list-style-type: none"> • Wi-Fi je isključen. • Proizvod ulazi u način snižene potrošnje energije. • Ponovno pokretanje sustava potrajat će relativno dulje vrijeme.

6 LED svjetlo napajanja

- Zasvijetli se u bijeloj boji kad je u stanju eko mirovanja (mreža odspojena).

7 Senzor daljinskog upravljača / Ploča zaslona

8 Wi-Fi LED indikator

Wi-Fi LED indikator (narančasti)

Stanje LED svjetla	Status
Treptaj	Način Wi-Fi pristupne točke (AP)
Dvostruki treptaj	Način postavljanja zaštićene Wi-Fi mreže (WPS)
Stalno upaljeno	Uspješno spojeno/upareno

Priključci

Ovaj odjeljak uključuje pregled dostupnih priključaka na vašem soundbar zvučniku.

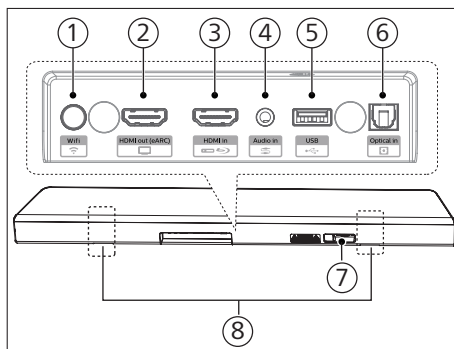

1 Gumb (Wi-Fi postavljanja)

- Pokrenite postavljanje Wi-Fi-ja za Play-fi.
- Pritisnite i držite gumb 4 sekunde kako biste aktivirali WPS način rada.
- Pritisnite i držite gumb 8 sekundi kako biste aktivirali AP način rada.

2 HDMI out (HDMI izlaz) (eARC) priključak

Priključak podržava značajku eARC/ARC HDMI, povežite s HDMI (eARC) ulazom na TV-u.

3 HDMI in (HDMI ulaz) priključak

Povežite HDMI izvorne uređaje kao što su DVD čitač, Blu-ray Disc™ čitač ili igrača konzola.

4 Audio in (Audio ulaz)

Audio ulaz od npr. MP3 uređaja (utičnica 3,5 mm).

5 USB

- Povežite USB uređaj za pohranu radi reprodukcije zvučnih medijskih datoteka.
- Ažurirajte softver za ovaj proizvod.

- ⑥ **Optical in (Optički ulaz) priključak**
Priključite na optički zvučni izlaz na TV-u ili digitalnom uređaju.
- ⑦ **AC in ~ (Ulaz za izmjeničnu struju ~) priključak**
Spojite na napajanje.
- ⑧ **Utor zidnog nosača**

Bežični niskotonac

Ovaj odjeljak sadrži pregled bežičnog niskotonca.

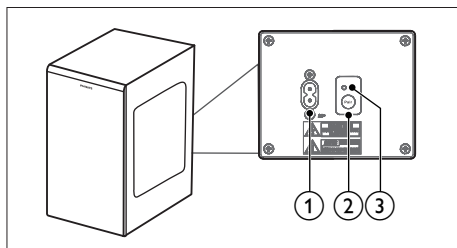

- ① **Utičnica za izmjenično napajanje**
Spojite na napajanje.
- ② **Gumb Pair (Uparivanje)**
Pritisnite i držite za ulazak u način uparivanja za niskotonac.
- ③ **Indikator niskotonca**
Odredite status na temelju indikatora bežičnog niskotonca.



Stanje LED svjetla	Status
Brzo treperenje	Niskotonac u načinu uparivanja
Stalno upaljeno	Uspješno spojeno/upareno
Sporo treperenje	Veza / Neuspješno uparivanje

Daljinski upravljač

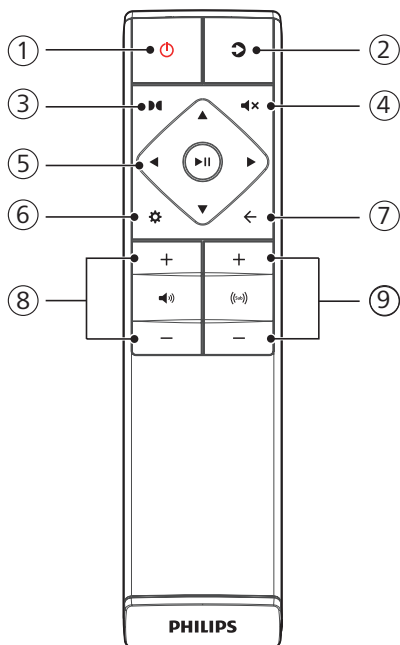
Ovaj odjeljak uključuje pregled daljinskog upravljača



① Gumb (Stanje mirovanja – Uključeno)

Stanje napajanja	Radnja	Funkcija
Uključeno		Slijedi stanje izvora
Djelomično mirovanje	Jednom pritisnite gumb 	<ul style="list-style-type: none">• Podržana je Wi-Fi veza.• Podržava Play-fi i Airplay2, Chromecast, Spotify Connect, Works with Alexa.
Eko mirovanje	Pritisnite i držite  3 sekundi	<ul style="list-style-type: none">• Wi-Fi je isključen.• Proizvod ulazi u način snižene potrošnje energije.• Ponovno pokretanje sustava potrajat će relativno dulje vrijeme.

② (Izvor)

- Pritisnite za odabir izvora ulaza soundbar zvučnika.
- U Bluetooth načinu rada pritisnite i držite 3 sekunde kako biste odspojili trenutno povezane Bluetooth uređaje i ušli u način Bluetooth uparivanja.

③ (Dolby Atmos)

Odaberite razinu efekta visine za Dolby Atmos.

④ (Isključivanje zvuka)

Utišajte ili povratite zvuk.

⑤ Navigacijski gumbi

(Lijevo/Desno)

- Skočite na prethodni ili sljedeći zapis u USB/BT načinu rada.
- Krećite se lijevo/desno u strukturi izbornika.

(Gore/Dolje)

- Krećite se gore/dolje u strukturi izbornika.

(Unos)

- Početak, pauziranje ili nastavak reprodukcije u USB/BT načinu rada.
- Potvrdite odabir.

⑥ (IZBORNIK)

Uđite u izbornik postavljanja.

⑦ (Izlaz)

- Izlaz iz izbornika.
- Pritisnite i držite gumb 10 sekundi kako biste ponovno postavili Wi-Fi modul soundbar zvučnika na tvorničke postavke.

⑧ +/- (Jačina zvuka sustava)

Pojačavanje/smanjivanje jačine zvuka sustava.

⑨ +/- (Jačina zvuka niskotonca)

Pojačavanje/smanjivanje jačine zvuka niskotonca.

Pripremite daljinski upravljač

- Isporučeni daljinski upravljač omogućuje daljinsko upravljanje jedinicom.
- Čak i ako koristite daljinski upravljač unutar dometa od 6 m (19,7 stopa), možda neće funkcionirati ako se između jedinice i daljinskog upravljača nalaze prepreke.
- Ako se daljinskim upravljačem rukuje u blizini drugih proizvoda koji zrače infracrvene zrake ili ako se u blizini jedinice koriste drugi daljinski upravljači koji koriste infracrvene zrake, možda neće funkcionirati ispravno. Isto tako, drugi proizvodi mogli bi nepravilno funkcionirati.

Zamijenite bateriju daljinskog upravljača

Povucite kako biste ukloniti poklopac pretinca za baterije, umetnite 2 AAA baterije (1,5 V) ispravnog polariteta, a zatim pogurnite poklopac pretinca za baterije natrag u položaj.

- Provjerite odgovaraju li (+) i (-) krajevi baterija (+) i (-) krajevima naznačenim u pretincu za baterije.

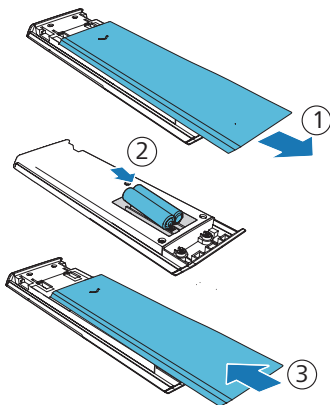

Mjere opreza u vezi baterija

- Svakako umetnite baterije s ispravnim pozitivnim „⊕“ i negativnim „⊖“ polaritetom.
- Upotrebljavajte baterije istog tipa. Nikad nemojte zajedno koristiti različite tipove baterija.
- Možete koristiti ili punjive ili nepunjive baterije. Pogledajte etikete s mjerama opreza.
- Pazite na svoje nokte prilikom uklanjanja poklopca baterije i baterije.
- Nemojte ispuštati daljinski upravljač na pod.
- Nemojte dozvoliti da bilo što udari daljinski upravljač.
- Nemojte proljevati vodu ili bilo koju drugu tekućinu na daljinski upravljač.
- Nemojte postavljati daljinski upravljač na mokre predmete.
- Ne postavljajte daljinski upravljač pod izravnu sunčevu svjetlost ili u blizini izvora prekomjerne topline.
- Izvadite bateriju iz daljinskog upravljača kada se ne koristi dulje vrijeme jer može doći do korozije ili curenja baterije i rezultirati fizičkim ozljedama i/ili oštećenjem imovine i/ili požarom.
- Nemojte koristiti baterije koje se razlikuju od navedenih.
- Nemojte miješati stare baterije s novima.
- Nikad nemojte puniti bateriju osim ako niste sigurni da s radi o punjivom tipu baterije.

Postavljanje

Postavite niskotonac barem 1 metar (3 stope) od niskotonca te 10 centimetara od zida.

Za najbolje rezultate postavite niskotonac kako je prikazano u nastavku.

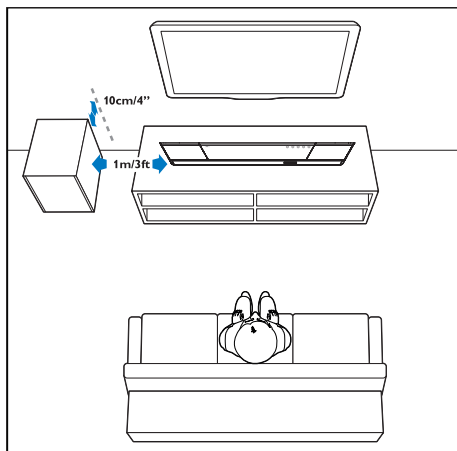

Zidna instalacija



Napomena

- Nepravilna zidna instalacija može uzrokovati nesreću, ozljedu ili oštećenje. Ako imate pitanja, obratite se službi za korisnike u svojoj zemlji.
- Prije instalacije na zid provjerite može li zid podržavati težinu soundbar zvučnika.
- Prije instalacije na zid nemojte skidati gumene nožice s dna soundbar zvučnika, inače ih nećete moći natrag pričvrstiti.
- Ovisno o vrsti zida na koji ćete instalirati soundbar zvučnik, provjerite koristite li vijke prikladne duljine i promjera.
- Provjerite je li USB priključak na stražnjoj strani soundbar zvučnika povezan s USB uređajem. Ako se ustanovi da bilo koji spojeni USB uređaj utječe na zidni nosač, trebate koristiti drugi USB uređaj prikladne veličine.

Duljina/promjer vijka

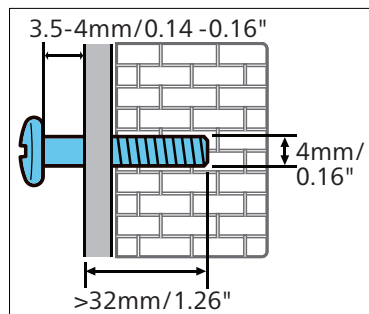

Preporučena visina za zidnu instalaciju:

Preporučuje se da televizor prije montiranja soundbar zvučnika na zid. Kad je televizor instaliran, instalirajte soundbar zvučnik na zid 50 mm/2,0 inča od donjeg dijela televizora.



UPOZORENJE!

- Kako bi se spriječile ozljede, ovaj uređaj mora čvrsto biti pričvršćen na pod/zid u skladu s uputama za instalaciju.
- Preporučena visina za zidnu instalaciju: ≤ 1,5 metara.

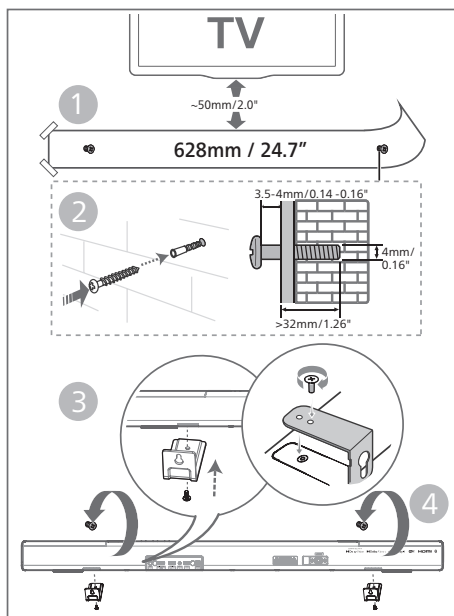

- 1 Izbušite 2 paralelne rupe (svaku promjera od 3 – 8 mm u skladu s tipom zida) na zidu.
 - ↳ Udaljenost između rupa je: **628 mm / 24,7 inča**
 - ↳ Možete koristiti priloženu šablonu za zidni nosač kako biste odredili položaj rupa prilikom bušenja rupa na zidu.
- 2 Umetnite i pričvrstite tiple i vijke u rupe.
 - ↳ Obavezno ostavite razmak od **3,5 – 4 mm** između zida i glave vijka.
- 3 Pričvrstite zidne nosače (x2) na pozadinu jedinice.
- 4 Objesite soundbar zvučnik na pričvrstne vijke.

3 Povezivanje

Ovaj odjeljak pomaže vam priključiti soundbar zvučnik na TV ili druge uređaje te ga postaviti.

Napomena

- Za identifikaciju i ocjenu opskrbe, pogledajte pločicu s tipom na poleđini ili dnu proizvoda.
- Prije nego načinite bilo koje promjene na spojevima, pazite da su svi uređaji odspojeni od izvora napajanja.

Dolby Atmos®

Dolby Atmos pruža vam imerzivno iskustvo slušanja tako da isporučuje zvuk u trodimenzionalnom prostoru te svo bogatstvo, jasnoću i snagu Dolby zvuka. Za više informacija posjetite dolby.com/technologies/dolby-atmos

Koristite Dolby Atmos®

Dolby Atmos® dostupan je u HDMI načinu rada. Za pojedinosti o vezi pogledajte odjeljak „HDMI veza“.

- 1 Za korištenje tehnologije Dolby Atmos® u HDMI in / HDMI eARC / ARC načinu rada, TV mora podržavati Dolby Atmos®
- 2 Provjerite je li odabrano „No Encoding“ za tok bitova u digitalnom audio izlazu povezanog vanjskog uređaja (npr. Blu-ray, DVD čitača, TV-a itd.).
- 3 Dok ulazite u Dolby Atmos / Dolby Digital / PCM format, soundbar zvučnik će prikazati DOLBY ATMOS / DOLBY AUDIO / PCM.

Napomena

- Potpuno Dolby Atmos iskustvo dostupno je samo kada je soundbar zvučnik spojen na izvor putem HDMI 2.0 kabela.
- Soundbar zvučnik će i dalje funkcionirati kada je spojen drugim metodama (poput digitalnog optičkog kabela), ali ne mogu podržavati sve Dolby značajke. S obzirom na to, naša preporuka je da se povežete putem HDMI-ja kako bi se osigurala puna podrška za Dolby.

Spojite na HDMI utičnicu

Neki 4K HDR televizori zahtijevaju da HDMI ulaz ili postavke slike postavite na prijam HDR sadržaja. Više pojedinosti postavljanja na HDR zaslonu pogledajte u uputama za uporabu TV prijamnika.

1. opcija: HDMI eARC (Poboljšanje povratnog zvučnog kanala)

Vaš soundbar zvučnik podržava HDMI s eARC/ARC (Poboljšani povratni zvučni kanal). Ako je vaš TV usklađen s HDMI eARC/ARC-om, možete čuti zvuk televizora putem soundbar zvučnika koristeći jedan HDMI kabel.

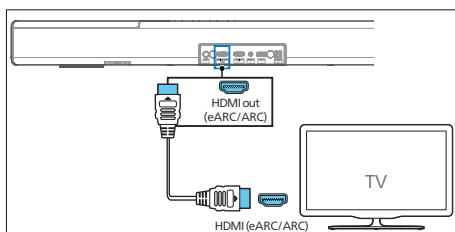

- 1 Uključite HDMI-CEC rad na svojem TV-u. Pojedinosti potražite u korisničkom priručniku televizora.
 - **HDMI ARC** priključak na televizoru mogao bi biti drugačije označen. Pojedinosti potražite u korisničkom priručniku televizora.

- 2 HDMI kabel velike brzine spojite na priključak **HDMI out (eARC/ARC)** soundbar zvučnika na **HDMI ARC** priključak na TV-u.

Napomena

- Vaš TV mora podržavati funkcije HDMI-CEC i ARC. Potrebno je uključiti opcije HDMI-CEC i ARC.
- Metoda postavljanja za HDMI-CEC i ARC može se razlikovati ovisno o TV-u. Za pojedinosti o funkciji ARC pogledajte vlasnički priručnik televizora.
- Obavezno koristite HDMI kabele koji podržavaju funkciju ARC.

2. opcija: Standardni HDMI

Ako vaš TV ne podržava HDMI ARC, spojite soundbar zvučnik na TV putem standardne HDMI veze.

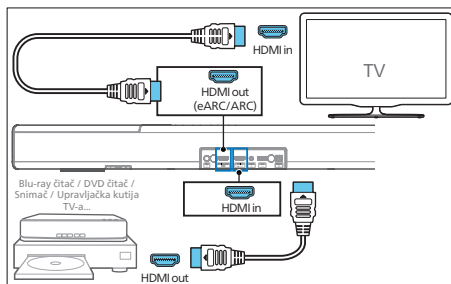

- 1 HDMI kabelom povežite **HDMI in** utičnicu soundbar zvučnika s vanjskim uređajima (npr. igraćim konzolama, DVD i Blu-ray čitačima).
- 2 HDMI kabelom povežite **HDMI out (eARC)** utičnicu s **HDMI in** utičnicom TV-a.

Spojite na optički ulaz

- 1 Koristeći optički kabel spojite **Optical** priključak na svojem soundbar zvučniku na **Optical out** priključak na TV-u ili drugom uređaju.

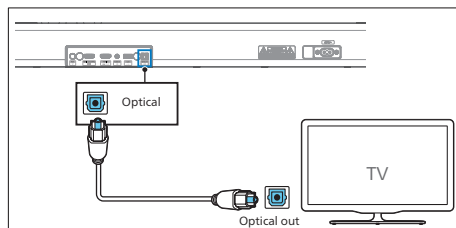

- Digitalni optički izlaz mogao bi biti označen kao **Spdif** ili **Spdif out**.

Spojite na Audio in utičnicu

- Upotrijebite zvučni kabel 3,5 mm na 3,5 mm kako biste povezali utičnicu za slušalice TV-a s **Audio in** utičnicom na niskotoncu.

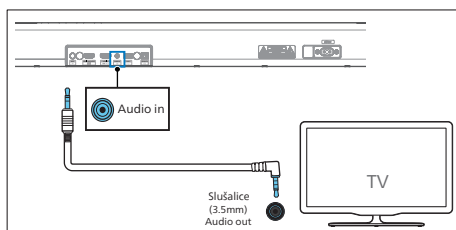

- Upotrijebite RCA na 3,5 mm zvučni kabel za povezivanje izlaznih zvučnih utičnica TV-a s **Audio in** utičnicom na soundbar zvučniku.

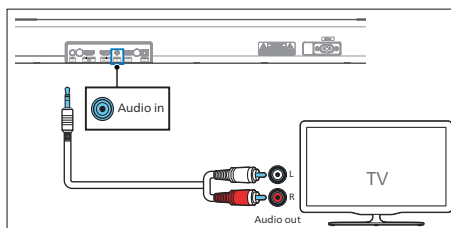

Spojite na napajanje

- Prije spajanja na kabel izmjenične struje, pazite da dovršite sva druga spajanja.
- Rizik od oštećenja proizvoda! Pazite da naponski kabel odgovara naponu otisnutom na poledini s donje strane proizvoda.

- 1 Spojite strujni kabel u **AC~** utičnicu uređaja, a zatim u strujnu utičnicu.
- 2 Spojite strujni kabel u **AC~** utičnicu niskotonca, a zatim u strujnu utičnicu.

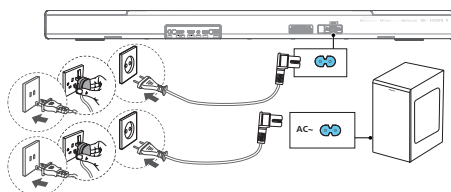

- * Količina kabela za napajanje i vrsta utikača variraju prema regijama.

Uparivanje s niskotoncem

Automatsko uparivanje

Ukopčajte soundbar zvučnik i niskotonac u strujnu utičnicu, a zatim pritisnite na jedinici ili daljinskom upravljaču kako biste prebacili jedinicu u **UKLJUČENI** način rada. Niskotonac i soundbar zvučnik automatski će se upariti.

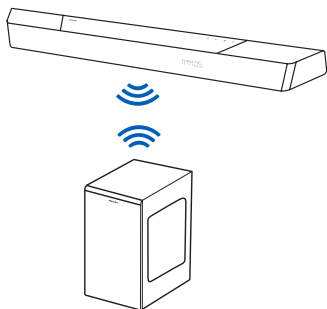

↳ Odredite status na temelju indikatora bežičnog niskotonca.

Stanje LED svjetla	Status
Brzo treperenje	Niskotonac u načinu uparivanja
Stalno upaljeno	Uspješno spojeno/upareno
Sporo treperenje	Veza / Neuspješno uparivanje



Savjeti

- Nemojte pritisnuti gumb **Pair** na pozadini niskotonca, osim za ručno uparivanje.

Ručno uparivanje

Ako nema zvuka iz bežičnog niskotonca, ručno uparite niskotonac.

- 1 Iskopčajte i jedinicu i niskotonac iz strujne utičnice, a zatim ih ukopčajte nakon 3 minute.
- 2 Pritisnite i 5 sekundi držite gumb **Pair** na pozadini niskotonca.
↳ Indikator na niskotoncu počeo će brzo treptati.
- 3 Zatim pritisnite ϕ na jedinici ili daljinskom upravljaču kako biste **UKLJUČILI** jedinicu.
↳ Indikator na niskotoncu počeo će svijetliti stalnim svjetlom kod uspješnog uparivanja.
- 4 Ako indikator nastavi treptati, ponovite korake od 1 do 3.



Savjeti

- Niskotonac bi se trebao nalaziti na manje od 6 m od soundbar zvučnika u otvorenom području (što bliže, to bolje).
- Uklonite sve predmete između niskotonca i soundbar zvučnika.
- Ako bežična veza ponovno otkáže, provjerite ima li konflikta ili snažnih smetnji (npr. smetnji od elektroničkog uređaja) oko lokacije. Uklonite te konflikte ili snažne smetnje i ponovite gore navedene postupke.

Spajanje na Wi-Fi (bežični rad)

(za iOS i Android verziju)

Povezivanje ove jedinice i mobilnih telefona, tableta (kao što su iPad, iPhone, iPod touch, Android telefoni, itd.) na istu Wi-Fi mrežu omogućuje vam da koristite aplikaciju Philips Sound s podrškom za DTS Play-fi za upravljanje soundbar zvučnik za slušanje zvučnih datoteka.

- 1 Preuzmite i instalirajte aplikaciju Philips Sound s podrškom za DTS Play-fi na telefon ili tablet.

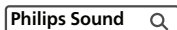

- Provjerite je li usmjerivač uključen i funkcionira li ispravno.

Napomena

- Ovisno o verziji uređaja, radni zaslon i način izvođenja radnji mogu se razlikovati.

- 2 Spojite svoj telefon ili tablet na istu Wi-Fi mrežu na koju želite spojiti soundbar zvučnik.



- 3 Pritisnite i držite gumb  (Wi-Fi) koji se nalazi na stražnjem ormariću 8 sekundi kako biste aktivirali Wi-Fi vezu.

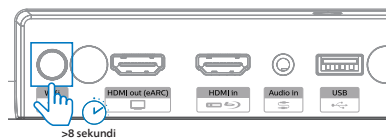

- ↳ Pričekajte dok ne čujete drugi ton iz zvučnika, a zatim otpustite gumb.

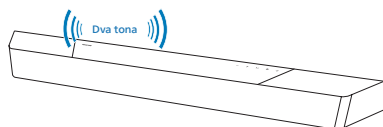

- 4 Pričekajte da svjetlosni indikator Wi-Fi-ja na stražnjem ormariću prijeđe s brzog treptanja na sporo pulsiranje. Kada počne sporo pulsirati, to znači da zvučnik ulazi u način postavljanja Wi-Fi-ja.

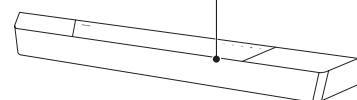

- 5 Pokrenite aplikaciju Philips Sound s podrškom za DTS Play-fi. Slijedite upute u aplikaciji za spajanje ovog proizvoda na svoju Wi-Fi mrežu.

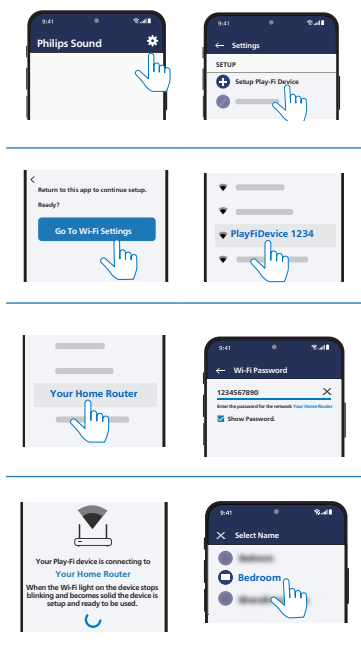

- 6 Nakon uspješne Wi-Fi veze, svjetlosni indikator Wi-Fi-ja prestat će pulsirati i početi svijetliti stalnim svjetlom. Nakon što spojite ovaj proizvod na svoju Wi-Fi mrežu, možete njime upravljati s bilo kojeg pametnog telefona ili tableta na istoj mreži.

- 7 Nakon povezivanja možete promijeniti naziv uređaja. Postoji nekoliko naziva koje možete izabrati ili kreirati vlastiti odabirom Custom Name (Prilagođeni naziv) na kraju popisa naziva. U suprotnom bit će odabran zadani naziv.

- 8 Nakon povezivanja proizvod će po potrebi obaviti ažuriranja softvera. Nadogradite na najnoviji softver prilikom prvog postavljanja. Ažuriranje softvera može potrajati nekoliko minuta. Nemojte iskopčavati zvučnik, isključivati uređaj ili prekidati vezu s mrežom tijekom ažuriranja.

Napomena

- Nakon povezivanja proizvod će po potrebi obaviti ažuriranja softvera. Nakon početnog postavljanja potrebna je nadogradnja. Bez nadogradnje neće biti dostupne sve značajke proizvoda.
- Kada prvo postavljanje nije uspješno, držite pritisnutu tipku  (Wi-Fi) na soundbar zvučniku u trajanju od 8 sekundi dok se ne začuje drugi ton i dok se Wi-Fi svjetlo ne promijeni u spori puls. Ponovno postavite Wi-Fi vezu, ponovno pokrenite aplikaciju i ponovno pokrenite postavljanje.
- Ako želite prijeći s jedne mreže na drugu, trebate ponovno postaviti vezu. Pritisnite i držite gumb  (Wi-Fi) na soundbar zvučniku u trajanju 8 sekundi za resetiranje Wi-Fi veze.
- Kad prvo postavljanje nije uspješno, zatvorite aplikaciju Philips Sound s podrškom za DTS Play-fi. Ponovno pokrenite aplikaciju i pokušajte ponovno postaviti.

Postavljanje AirPlaya

Koristite AirPlay za postavljanje Wi-Fi veze iOS uređaja (iOS7 ili noviji) i soundbar zvučnika.

- 1 iOS uređaj: Postavke > Wi-Fi > odaberite kućnu mrežu [Play-Fi Device (xxxxxx)]
 - ↳ Otvorite postavljanje Wi-Fi-ja. Naziv Play-Fi uređaja prikazuje se oko 5 sekundi.



- ↳ Odaberite Play-Fi uređaj u postavljanju Airplaya.
- ↳ Pritisnite „Done“ kad završite postavljanje.

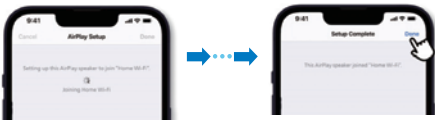

- ↳ Nakon uspješne Wi-Fi veze, svjetlosni indikator Wi-Fi-ja prestat će pulsirati i početi svijetliti stalnim svjetlom.

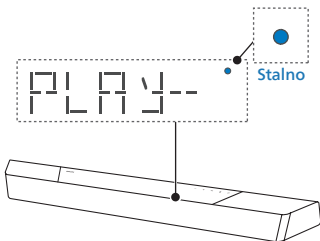

- 2 Vratite se u aplikaciju Philips Sound kako biste dali naziv uređaju.



- 3 Nakon povezivanja možete promijeniti naziv uređaja. Postoji nekoliko naziva koje možete izabrati ili kreirati vlastiti odabirom Custom Name (Prilagodeni naziv) na kraju popisa naziva. U suprotnom bit će odabran zadani naziv.

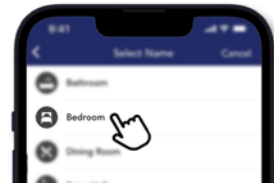

WPS način rada

Ako vaš usmjerivač ima postavljanje zaštićene Wi-Fi mreže (WPS), možete postaviti vezu bez unosa lozinke.

- 1 Pritisnite i držite gumb  (Wi-Fi) u trajanju od 4 sekunde. Čut ćete ton, a Wi-Fi svjetlo će početi dvostruko treptati.
- 2 Pritisnite gumb WPS na usmjerivaču. Gumb je tipično označen logotipom WPS.
- 3 Nakon uspješne Wi-Fi veze, svjetlosni indikator Wi-Fi-ja prestat će pulsirati i početi svijetliti stalnim svjetlom.





Napomena

- WPS nije standardna značajka na svim usmjerivačima. Ako vaš usmjerivač nema WPS, upotrijebite standardno postavljanje Wi-Fi-ja.
- Jednom pritisnite gumb (Wi-Fi) ako želite izaći iz WPS načina rada ili će automatski izaći nakon 2 minute.

Povežite soundbar zvučnik s TV-om s podrškom za Philips Play-fi

- 1 Uključite svoj DTS Play-fi TV koji je povezan na internet.
↳ Zvuk televizora je utišan.
- 2 Uđite u izbornik Settings (Postavki) na televizoru.
↳ Settings > Sound > DTS Play-fi (Postavke > Zvuk > DTS Play-fi)

Postavljanje surround zvuka

Slijedite postavljanje na zaslonu.



Postavljanje zvuka televizora

Također možete bežično prenositi zvuk televizora na kućne zvučnike. Slijedite postavljanje na zaslonu.

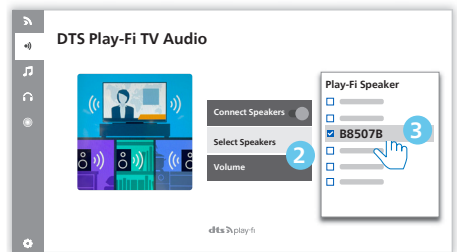
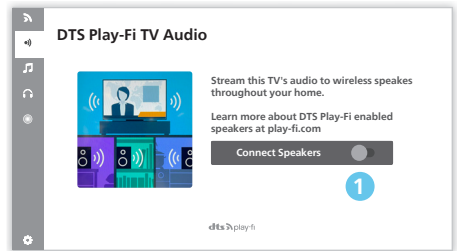

4 Korištenje vašeg soundbar zvučnika

Ovaj odjeljak Vam pomaže koristiti soundbar zvučniku kako biste reproducirali zvuk sa spojenih uređaja.

Prije nego počnete

- Sve povežite kako je opisano u brzom vodiču i korisničkom priručniku.
- Prebacite soundbar zvučniku na ispravan izvor za druge uređaje.

Uključivanje i isključivanje

- Kad prvi put spojite jedinicu na strujnu utičnicu, jedinica će biti u stanju MIROVANJA. Zsvijetlit će se indikator MIROVANJA.







Stanje napajanja	Radnja	Funkcija
Uključeno		Slijedi stanje izvora
Djelomično mirovanje	Jednom pritisnite gumb 	<ul style="list-style-type: none">• Podržana je Wi-Fi veza.• Podržava Play-fi i Airplay2, Chromecast, Spotify Connect, Works with Alexa.

Eko mirovanje	Pritisnite i držite  3 sekundi	<ul style="list-style-type: none">• Wi-Fi je isključen.• Proizvod ulazi u način snižene potrošnje energije.• Ponovno pokretanje sustava potrajat će relativno dulje vrijeme.
---------------	---	--

Odaberite načine rada

Više puta pritisnite gumb  na jedinici ili daljinskom upravljaču kako biste odabrali **Optical, Audio in, USB, BT**(Bluetooth), **HDMI in, HDMI eARC/ARC** način rada.

↳ Na zaslonu će se prikazati odabrani način rada.

Zaslon	Status
	Optički
	Audio ulaz
	USB
	Bluetooth
	HDMI ulaz
	HDMI eARC
	HDMI ARC







Savjeti

- Play-fi nije opcijski izvor. Play-fijem treba izravno upravljati putem aplikacije.

Prilagodite glasnoću

Prilagodite jačinu zvuka sustava

Pritisnite gumb +/- na soundbar zvučniku ili pritisnite gumb  +/- (Jačina zvuka) na daljinskom upravljaču kako biste povećali ili smanjili jačinu zvuka sustava.

- Za utišavanje zvuka do kraja pritisnite gumb  x (Isključi zvuk) na daljinskom upravljaču.
- Za ponovno pojačavanje zvuka ponovno pritisnite  x (Isključi zvuk) ili pritisnite  +/- (Jačina zvuka)

Prilagodite jačinu zvuka niskotonca

Pritisnite gumb  +/- (niskotonac) na daljinskom upravljaču kako biste pojačali ili smanjili jačinu zvuka niskotonca.

Uživajte u Dolby Atmos zvuku

Pritisnite gumb  kako biste odabrali razinu visine surround efekta koji najbolje odgovara vašem osobnom ukusu u skladu s okruženjem.

- **UPMIX (POBOLJŠANJE FORMATA):** Provjerite jesu li svi zvučnici iskorišteni za sadržaje konfiguracija slabijih od 5.1.2 ili 7.1.2 konfiguracije zvučnika.
- **STANDARD (STANDARDNO):** Izvorni zvuk.
- **AI (Umjetna inteligencija):** Funkcija medijske inteligencije Dolby Atmos za kućni zvuk koristi se za vokalna poboljšanja ili surround efekte.
↳ Prema zadanim postavkama poboljšanje razine zvuka postavljeno je na **7.1.2**.







Savjeti

- Zaslone će prikazati kanale zvučnika u skladu s različitim konfiguracijama zvučnika kao što su:
7.1.2: soundbar zvučnik
7.1.4: soundbar + surround zvučnici
7.1.4: soundbar + surround zvučnici + niskotonac
7.2.2: soundbar + 2x niskotonci
7.2.4: soundbar + surround zvučnici + 2x niskotonci

Izbornik postavljanja

Jedinica vam omogućuje konfiguriranje naprednih postavki kako bi vam pružili još bolje iskustvo.

Gumb	Funkcija
	Uđite u izbornik postavki
	Posljednji/sljedeći podizbornik
	Prethodni/sljedeći odabir
	Izlaz iz izbornika postavki

Zaslon	Opis
EQ	Odaberite efekt ekvalizatora (EQ)
BAS XX	Prilagodite razinu basova
TRE XX	Prilagodite razinu visokih tonova
BT PAIR	Pokrenite Bluetooth uparivanje
FL XX	Prednji lijevi zvučnik
FR XX	Prednji desni zvučnik
CT XX	Središnji zvučnik
DRC	Kontrola dinamičkog raspona
SYNC	Postavite kašnjenje zvuka
DIM XX	Postavite svjetlinu zaslona
DISP	Postavka isključenog zaslona
STBY	UKLJUČIVANJE/ ISKLUČIVANJE automatskog mirovanja
UPGRADE	Ažurirajte firmver putem USB-a

Ekvalizator

Odaberite unaprijed definirane načine zvuka koji odgovaraju vašim videozapisima i glazbi: **MOVIE (FILM)**, **MUSIC (GLAZBA)**, **VOICE (GLAS)**, **STADIUM (STADION)**, **CUSTOM (PRILAGOĐENO)**.

- **MOVIE:** Kreirajte surround iskustvo slušanja. Idealno za gledanje filmova.
- **MUSIC:** Kreirajte dvokanalni ili višekanalni stereo zvuk. Idealno za slušanje glazbe.
- **VOICE:** Stvorite zvučni efekt koji ljudski glas čini jasnijim i izvanrednijim za slušanje.
- **STADIUM:** Stvorite atmosferu kao da gledate na sportskom događaju na stadionu.
- **CUSTOM:** Prilagodite zvuk na temelju postavki. Potrebno je postaviti putem aplikacije Fine Tune.
↳ Prema zadanim postavkama, EQ je postavljen na MOVIE.

BAS/VISOKI POJAS



Promijenite postavke niske frekvencije (basovi) i visoke frekvencije (visoki tonovi) ovog proizvoda.

- **BAS -5 ~ BAS +5**
- **TRE -5 ~ TRE +5**

↳ Prema zadanim postavkama bas/visoki pojas postavljen je na 0.

BLUETOOTH UPARIVANJE

Uđite u način Bluetooth uparivanja

- Ako želite povezati svoju soundbar zvučnik s drugim Bluetooth uređajem, možete aktivirati uparivanje u izborniku (**BT PAIR**) kako biste odspojili sve uređaje i ušli u način Bluetooth uparivanja.
 - ↳ Pritisnite  > Odaberite „**BT PAIR**” > Zatim pritisnite  (Unos) kako biste potvrdili način uparivanja Bluetootha.
- Slijedite korake 2-3 u odjeljku „**Reprodukcija s Bluetooth uređaja**” kako biste uparili svoj Bluetooth uređaj.



Savjeti

- Izbornik „**BT PAIR**” bit će prikazan samo kada je trenutni izvor signala u „**BT**” načinu rada

Prilagodi razinu zvučnika

- Prednji lijevi : **FL -5 ~ FL +5**
 - Prednji desni : **FR -5 ~ FR +5**
 - Središnji : **CT -5 ~ CT +5**
- ↳ Prema zadanim postavkama razina svjetline postavljena je na 00.

Kontrola dinamičkog raspona (DRC)

Možete primijeniti kontrolu dinamičkog raspona na Dolby Digital zapise.

- **ON (Uključeno):** Optimizacija dinamičkog raspona
 - **OFF (Isključeno):** Isključite prilagodbu dinamičkog raspona
 - **AUTO (Automatski):** Dinamički raspon automatski se prilagođava
- ↳ Prema zadanim postavkama DRC način rada postavljen je na AUTO.



Napomena

- DRC nije dostupan u USB/BT/Play-fi načinu rada.

AV SINKRONIZACIJA

Postavite kašnjenje zvuka.

Obrada videoslike ponekad traje dulje nego što je potrebno za obradu zvučnog signala. Naziva se „zakašnjeni”. Značajka kašnjenja zvuka služi za ispravljanje tog kašnjenja.

- **S 00 ~ S 200**

↳ Prema zadanim postavkama kašnjenje zvuka postavljeno je na 00.

SVJETLINA

Postavite svjetlinu zaslona.

- **HIGH, MID, LOW (VISOKA, SREDNJA, NISKA)**

↳ Prigušivanje svjetla postavljeno je na MID po zadanim postavkama.

ZASLON

Postavite za automatsko isključivanje zaslona (osim Wi-Fi LED indikatora) nakon 10 sekundi mirovanja kada korisnik ne rukuje uređajem.

- **ON (Uključeno):** Postavite da je zaslon uključen
- **OFF (Isključeno):** Postavite da je zaslon isključen

↳ Prema zadanim postavkama, zaslon je postavljen na ON.

AUTOMATSKO STANJE ČEKANJA

Jedinica se automatski prebacuje u stanje mirovanja nakon otprilike **15** minuta ako je TV ili vanjska jedinica isključena (ili USB, pauza reprodukcije bita BT funkcije), isključena.

- **STNBY IN 15M (MIROVANJE ZA 15 MIN):** Uključite automatsko mirovanje.
 - **STNBY OFF (MIROVANJE ISKLJUČENO):** Isključite automatsko mirovanje.
- ↳ Prema zadanim postavkama ova opcija postavljena je na ON.



Napomena

- Za potpuno isključivanje jedinice uklonite strujni utikač iz strujne utičnice.
- U potpunosti isključite jedinicu kako biste uštedjeli energiju kad ne koristite soundbar zvučnik.

Ažurirajte firmver putem USB-a





Provjerite postoji li novija verzija firmvera na www.philips.com/support. Potražite svoj model te kliknite na "**Softveri i pogonski programi**".

Kopirajte datoteke ažuriranja softvera u USB memorijski pogon te umetnite USB memorijski pogon u uređaj.



- ↳ Pritisnite  > odaberite „**UPGRADE**“ > „**PLAY TO START**“
- ↳ Zatim pritisnite  **(Unos)** za potvrdu.
- ↳ Ažuriranje dovršeno kao i ponovno pokretanje.

Reproducirajte iz Bluetooth uređaja

Povežite soundbar zvučnik sa svojim Bluetooth uređajem (kao što su iPad, iPhone, iPod touch, Android telefon ili prijenosno računalo) kroz Bluetooth i slušajte zvučne datoteke pohranjene na uređaju preko soundbar zvučnika.

- 1 Više puta pritisnite gumb  na jedinici ili daljinskom upravljaču kako biste prebacili soundbar zvučnik u Bluetooth način rada.
↳ Na ploči zaslona prikazuje se **BT**.
- 2 Na Bluetooth uređaju uključite Bluetooth, pretražite i odaberite **Philips B8507B** kako biste započeli vezu (pogledajte u korisničkom priručniku Bluetooth uređaja kako omogućiti Bluetooth).
- 3 Pričekajte dok ne čujete glasovni upit sa soundbar zvučnika.
↳ Ako ste se uspješno spojili, na zaslonu će se prikazati **BT**.
- 4 Odaberite i svirajte zvučne datoteke ili glazbu na vašem Bluetooth uređaju.
 - Ako tijekom reprodukcije primite poziv, reprodukcija glazbe će se pauzirati. Reprodukcija će se nastaviti nakon kraja poziva.
 - Ako Bluetooth uređaj podržava AVRCP profil, na daljinskom upravljaču možete pritisnuti  /  kako biste preskočili pjesmu ili  za pauziranje / nastavak reprodukcije.

Za odspajanje i uparivanje novog Bluetooth uređaja

- 1 U Bluetooth načinu rada pritisnite  > odaberite „**BT PAIR**“ > zatim pritisnite  (Unos) kako biste odspojili sve uređaje i uđite u način Bluetooth uparivanja.
 - Također možete izravno pritisnuti i držati gumb  na soundbar zvučniku za odspajanje svih uređaja i ulazak u način Bluetooth uparivanja.
↳ Na zaslonu će treperiti „**PAIR**“.
- 2 Slijedite korake 2-3 u odjeljku „**Reprodukcija s Bluetooth uređaja**“ kako biste uparili svoj Bluetooth uređaj.



Napomena

- Na otvorenom prostoru bez prepreka maksimalni radni domet između soundbar zvučnika i Bluetooth uređaja iznosi približno 10 metara (30 stopa).
- Nije zajamčena kompatibilnost sa svim Bluetooth uređajima.
- Prijenos glazbe mogu prekinuti prepreke između uređaja i soundbar zvučnika, poput zida, metalnog kućišta koje pokriva uređaj ili drugih uređaja u blizini koji rade na istoj frekvenciji.

Kontrola na više točaka

Proizvod podržava značajku višetočkastog povezivanja i može spojiti dva Bluetooth uređaja u isto vrijeme (kao što su iPad, iPhone, iPod touch, Android telefon ili prijenosno računalo).

- Javlja se zvučni upit kada se drugi Bluetooth uređaj spaja na soundbar zvučnik.
- Kada drugi Bluetooth uređaj prenosi svoj zvuk na soundbar zvučnik, prvi Bluetooth uređaj će pauzirati reprodukciju.
- Dolazni poziv ima prioritet od reprodukcije glazbe neovisno o prvom ili drugom uređaju.

Slušajte vanjski uređaj

Provjerite je li jedinica spojena na TV ili audio uređaj.

- 1 Više puta pritisnite gumb  na jedinici ili daljinskom upravljaču kako biste odabrali **Optical, Audio in, HDMI in, HDMI ARC** način rada.
- 2 Upravljajte svojim zvučnim uređajem izravno za značajke reprodukcije.
- 3 Pritisnite gumb **Jačina zvuka +/-** kako biste prilagodili jačinu zvuka na željenu razinu.
↳ Kad odabirete drugi format zvuka, soundbar zvučnik će prikazati sljedeće:

Zvuk (kratica)	Zaslon
LPCM 2ch	PCM
LPCM 5.1ch	PCM
LPCM 7.1ch	PCM
Dolby Digital	Dolby AUDIO
Dolby TrueHD	Dolby AUDIO
Dolby Digital Plus	Dolby AUDIO
Dolby Atmos - Dolby TrueHD	Dolby Atmos
Dolby Atmos - Dolby Digital Plus	Dolby Atmos



Napomena

- Jedinica možda neće moći dekodirati sve digitalne zvučne formate iz ulaznog izvora. U tom slučaju zvuk jedinice će se utišati do kraja. To NIJE kvar. Provjerite je li zvučna postavka ulaznog izvora (npr. TV-a, igranje konzole, DVD čitač, itd.) postavljena na **PCM** ili **Dolby Digital** (pogledajte korisnički priručnik uređaja ulaznog izvora za pojedinosti o zvučnim postavkama) s HDMI in/HDMI ARC/optičkim ulazom.

Reproducirajte kroz USB uređaj

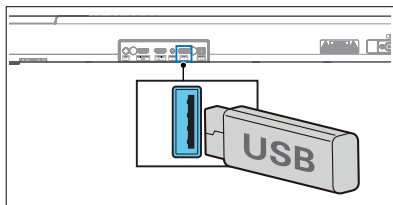

Uživajte u zvuku na USB uređaju za pohranu poput MP3 uređaja te USB memorije itd.

1 Umetnite USB uređaj.



2 Više puta pritisnite gumb  na jedinici ili daljinskom upravljaču kako biste odabrali **USB** način rada.

3 Tijekom reprodukcije:

Gumb	Radnja
	Pokreni, pauziraj ili nastavi reprodukciju.
	Skočite na prethodni ili sljedeći zapis.



Savjeti

- Ovaj proizvod možda nije kompatibilan s određenim tipovima USB uređaja za pohranu.
- Ako koristite USB produžni kabel, USB čvorište ili USB višenamjenski čitač kartica, USB uređaj za pohranu možda neće biti prepoznat.
- Nemojte uklanjati USB uređaj za pohranu dok čitate datoteke.
- Jedinica može podržavati USB uređaje kapaciteta do 32 GB.
- Ova jedinica može reproducirati MP3 / WAV / FLAC.
- Podržite USB priključak: 5 V = 500 mA.

Resetiranje na tvorničke postavke

Resetirajte uređaj na zadane postavke.

- Uključite soundbar zvučnik, istovremeno pritisnite i držite gumbе +/- 8 sekundi.
 - ↳ Na zaslonu se 5 sekundi prikazuje „RESET“.
 - ↳ Prilikom ponovnog pokretanja sustava na zaslonu se prikazuje „REBOOT“.

5 Specifikacije proizvoda



Napomena

- Specifikacije i dizajn predmet su promjene bez prethodne obavijesti.

Bluetooth / Bežična mreža

Bluetooth profili	A2DP, AVRCP
Verzija Bluetootha	V 5.3
Frekvencijski pojas Bluetootha	2402 ~ 2480 MHz
Snaga odašiljača	≤ 10 dBm
5.8 G Bežični frekvencijski raspon / Snaga odašiljača (EIRP)	5729 ~ 5850 MHz ≤ 10 dBm

Podržane mreže

WiFi IEEE 802.11a/b/g/n/ac Bežični frekvencijski pojas (Wi-Fi) /Prenesene snaga radiofrekvencije (EIRP)	
2.4 G Wi-Fi	2400 ~ 2483,5 MHz / ≤ 20 dBm
	5150 ~ 5350 MHz / ≤ 20 dBm
5G Wi-Fi	5470 ~ 5725 MHz / ≤ 27 dBm 5725 ~ 5850 MHz / ≤ 14 dBm

Soundbar zvučnik

Napajanje	100 – 240 V ~ 50/60 Hz
RMS izlazna snaga Maks. izlazna snaga	180 W 360 W (10% THD)
Potrošnja električne energije	35 W
Potrošnja električne energije u mirovanju	< 0,5 W
Odgovor frekvencije	150 Hz - 20 KHz
Impedancija zvučnika	8 Ω
Dimenzije (Š x V x D)	940 x 65 x 106 mm
Težina	2,7 kg
Radna temperatura	0 °C - 45 °C

Niskotonac

Napajanje	100 – 240 V ~ 50/60 Hz
RMS izlazna snaga Maks. izlazna snaga	120 W 240 W (10% THD)
Potrošnja električne energije	25 W
Potrošnja električne energije u mirovanju	< 0,5 W
Odgovor frekvencije	35 Hz - 150 Hz
Impedancija	3 Ω
Dimenzije (Š x V x D)	150 x 410 x 309 mm
Težina	5,6 kg
Radna temperatura	0 °C - 45 °C

USB

USB izravna verzija	2.0 puna brzina
USB	5 V = 500 mA

Produžetak	Kodek	Brzina uzorka	Brzina bitova
.mp3	MPEG 1 sloj 1	16 ~ 48 kHz	32 ~ 448 kbps
	MPEG 1 sloj 2	16 ~ 48 kHz	8 ~ 384 kbps
	MPEG 1 sloj 3	16 ~ 48 kHz	8 ~ 320 kbps
	MPEG 2 / MPEG 2.5 sloj 1	16 ~ 48 kHz	8 ~ 256 kbps
	MPEG 2 / MPEG 2.5 sloj 2	16 ~ 48 kHz	8 ~ 160 kbps
	MPEG 2 / MPEG 2.5 sloj 3	16 ~ 48 kHz	8 ~ 160 kbps
.wav	WAV	16 ~ 48 kHz	Do 1536 kbps
.flac	FLAC	Do 48 kHz / 16 bit	

Daljinski upravljač

Udaljenost/Kut	6 m/30°
Vrsta baterija	AAA (1,5 V x 2)

Podržani zvučni formati

Format	Funkcija			
	HDMI ulaz	HDMI eARC	HDMI ARC	Optički
LPCM 2ch	√	√	√	√
LPCM 5.1 ch	√	√	√	√
LPCM 7.1 ch	√	√	--	--
Dolby Digital	√	√	√	√
Dolby Digital Plus	√	√	√	--
Dolby TrueHD	√	√	--	--
Dolby MAT	√	√	--	--
Dolby Atmos - Dolby Digital Plus	√	√	√	--
Dolby Atmos - Dolby TrueHD	√	√	--	--
Dolby Atmos - Dolby MAT	√	√	--	--

√ : Podržani formati.
 -- : Nepodržani format.

Proizvod mora biti u skladu s obveznim zahtjevima indikacije za Dolby navedene u nastavku

Ulazni signal	Format zvuka	Dolby Virtualizator	Oznaka formata		
			Dolby Atmos ¹	Dolby Surround ¹	Dolby Audio
Dolby Digital	Na temelju kanala	Isključeno			√
		Uključeno		√	
Dolby Digital Plus	Na temelju objekta	-	√		
		Isključeno			√
	Na temelju kanala	Uključeno		√	
		Isključeno			√
Dolby TrueHD	Na temelju objekta	-	√		
		Isključeno			√
	Na temelju kanala	Uključeno		√	
		Isključeno			√
Dolby MAT	Na temelju objekta	-	√		
		Isključeno			√
	Na temelju kanala	Uključeno		√	
		Isključeno			√

6 Otklanjanje kvarova



Upozorenje

- Rizik od strujnog udara. Nikada ne uklanjajte kućište proizvoda.

Da bi jamstvo ostalo valjano, nikad sami ne pokušavajte popraviti proizvod.

Ako još imate problema s korištenjem proizvoda, provjerite sljedeće točke prije nego zatražite servis. Ako i dalje imate problem zatražite podršku na www.philips.com/support.

Glavna jedinica

Gumbi na glavnoj jedinici ne rade.

- Odspojite iz napajanja na nekoliko minuta, a zatim ponovno spojite.

Nema napajanja

- Provjerite je li kabel AC napajanja ispravno priključen.
- Pobrinite se da je utičnica AC napajanja pod naponom.
- Pritisnite gumb za  na daljinskom upravljaču ili soundbar zvučniku kako biste uključili soundbar zvučnik.

Zvuk

Nema zvuka iz soundbar zvučnika.

- Povežite zvučni kabel sa soundbar zvučnika na televizor ili druge uređaje. Međutim, nije vam potrebna zasebna zvučna veza kada su:
 - soundbar zvučnik i televizor povezani preko HDMI ARC veze, ili
 - je uređaj spojen na HDMI ulazni priključak na soundbar zvučniku.
- Na daljinskom upravljaču odaberite ispravan zvučni ulaz.
- Provjerite je li soundbar zvučnik utišan do kraja.

- Vratite proizvod na tvorničke postavke (pogledajte „Tvorničko poništenje“).

Izobličeni zvuk ili jeka.

- Ako reproducirate zvuk s televizora putem ovog proizvoda, svakako utišajte televizor.

Zvučni zapis i videozapis nisu sinkronizirani.

- Pritisnite za sinkronizaciju zvuka s videozapisima.

Nema zvuka iz bežičnog niskotonca.

- Ručno spojite niskotonac na glavnu jedinicu.
- Povećajte jačinu zvuka. Pritisnite gumb  +/- (Jačina zvuka) na daljinskom upravljaču soundbar zvučnika.
- Kad koristite bilo koji digitalni ulaz, nema zvuka:
 - Pokušajte postaviti izlaz TV-a na PCM ili
 - Spojite izravno na Blu-ray / drugi izvor. Neki TV prijammnici ne propuštaju digitalni zvuk.
- Vaš TV prijammnik možda je postavljen na varijabilni zvučni izlaz. Provjerite je li postavka zvučnog izlaza postavljena na FIXED ili STANDARD, a ne na VARIABLE. Više detaljnih podataka potražite u korisničkom priručniku TV-a.
- Ako koristite Bluetooth, provjerite je li jačina zvuka na izvornom uređaju pojačana te je li isključen zvuk uređaja.
- Kad se reprodukcija zamrzne i nema zvuka u Wi-Fi načinu rada, provjerite radi li vaša kućna mreža normalno.

Bluetooth

Uređaj se ne može povezati sa soundbar zvučnikom.

- Uređaj ne podržava kompatibilne profile potrebne za soundbar zvučnik.
- Niste omogućili Bluetooth funkciju uređaja. Proučite korisnički priručnik uređaja za informacije kako omogućiti funkciju.
- Uređaj nije ispravno spojen. Ispravno spojite uređaj.
- Soundbar zvučnik je već povezan s drugim Bluetooth uređajem. Odspojite povezani uređaj, a zatim pokušajte ponovno.

Kvaliteta reprodukcije zvuka s povezano Bluetooth uređaja je loša.

- Primanje Bluetootha je slabo. Pomaknite uređaj bliže soundbar zvučniku ili uklonite sve prepreke između uređaja i soundbar zvučnika.

Ne mogu pronaći Bluetooth naziv ove jedinice na svojem Bluetooth uređaju

- Provjerite je li Bluetooth funkcija aktivirana na svojem Bluetooth uređaju.
- Popravite jedinicu s Bluetooth uređajem.

Wi-Fi

Nije moguće uspostaviti Wi-Fi vezu.

- Provjerite dostupnost WLAN mreže ili usmjerivača.
- Postavite Wi-Fi usmjerivač bliže jedinici.
- Provjerite je li lozinka točna.
- Provjerite WLAN funkciju ili ponovno pokrenite modem i Wi-Fi usmjerivač.

Dolby Atmos

Nije moguće postići iznimne Dolby Atmos efekte.

- Za ne-HDMI veze (kao što je korištenje USB, Bluetooth, Optical ili AUDIO IN ulaza) generiraju se surround efekti ograničene visine. Pogledajte odjeljak „Dolby Atmos“ o tome kako postići najbolje Dolby Atmos efekte.

Play-fi

Iz aplikacije ne možete otkriti uređaje koji podržavaju play-fi.

- Provjerite je li uređaj spojen s Wi-Fi-jem.

Nije moguće reproducirati play-fi glazbu.

- Određena mrežna usluga ili sadržaj dostupan putem uređaja možda neće biti dostupan u slučaju da pružatelj usluge prekine pružanje usluge.
- Kad prvo postavljanje nije uspješno, zatvorite aplikaciju Philips Sound s podrškom za DTS Play-fi. Ponovno pokrenite aplikaciju.
- Kad je zvučnik postavljen kao Stereo Pairs (Stereo parovi) ili Surround Sound (Surround zvuk), zvučnik morate odspojiti u aplikaciji prije nego ćete ga moći zasebno koristiti.

Daljinski upravljač ne radi

- Prije nego pritisnete bilo koji gumb za upravljanje reprodukcijom, prvo odaberite ispravan izvor.
- Smanjite udaljenost između daljinskog upravljača i jedinice.
- Umetnite baterije s polaritetima (+/-) poravnatim kako je naznačeno.
- Zamijenite baterije.
- Uperite daljinski upravljač izravno prema senzoru s prednje strane jedinice.

Ovo je 15-minutna funkcija isključenja, jedan od standardnih zahtjeva ERP11 za uštedu energije

- Kada je razina vanjskog ulaznog signala jedinice preniska, jedinica će se automatski isključiti nakon 15 minuta. Pojačajte jačinu zvuka vanjskog uređaja.

Niskotonac miruje ili se indikator niskotonca ne pali

- Iskopčajte kabel za napajanje iz strujne utičnice i ponovno ga ukopčajte nakon 3 minute kako biste ponovno postavili niskotonac.

Robni žigovi



For DTS patents, see <http://patents.dts.com>. Manufactured under license from DTS, Inc. (for companies headquartered in the U.S./Japan/Taiwan) or under license from DTS Licensing Limited (for all other companies). DTS, DTS Play-Fi, Play-Fi and the DTS Play-Fi and Play-Fi logos are registered trademarks or trademarks of DTS, Inc. in the United States and other countries. © 2021 DTS, Inc. ALL RIGHTS RESERVED.



The Wi-Fi CERTIFIED™ Logo is a registered trademark of Wi-Fi Alliance®.



Google, Google Play and Chromecast built-in are trademark of Google LLC. Google Assistant is not available in certain languages and countries.



To control this AirPlay 2 -enabled speaker, iOS 11.4 or later is required. Use of the Works with Apple badge means that an accessory has been designed to work specifically with technology identified in the badge and has been certified by trademarks of Apply Inc. ,registered in the U. S. and other countries.

Apple® and AirPlay® are trademarks of Apple Inc., registered in the U.S. and other countries.



The Spotify Software is subject to third party licenses found here: www.spotify.com/connect/third-party-licenses



The Adopted Trademarks HDMI, HDMI High-Definition Multimedia Interface, HDMI traddress and the HDMI Logos are trademarks or registered trademarks of HDMI Licensing Administrator, Inc. in the United States and other countries.

COMPATIBLE WITH



Dolby, Dolby Vision, Dolby Atmos, and the double-D symbol are registered trademarks of Dolby Laboratories Licensing Corporation. Manufactured under license from Dolby Laboratories. Confidential unpublished works. Copyright © 2012-2021 Dolby Laboratories. All rights reserved.



The Bluetooth® word mark and logos are registered trademarks owned by Bluetooth SIG, Inc. and any use of such marks by MMD Hong Kong Holding Limited is under license. Other trademarks and trade names are those of their respective owners.



Roku, the Roku logo, Roku TV, Roku TV Ready, and the Roku TV Ready logo are trademarks and/or registered trademarks of Roku, Inc. This product is Roku TV Ready-supported in the United States, Canada, United Kingdom, Mexico and Brazil. Countries are subject to change. For the most current list of countries in which this product is Roku TV Ready-supported, please email rokutvready@roku.com.



Specifikacije su podložne promjeni bez prethodne obavijesti. Posjetite www.Philips.com/support za najnovija ažuriranja i dokumente.

Philips i Philips Shield Emblem odobrene su zaštitne marke tvrtke Koninklijke Philips N.V. te se koriste pod njihovom licencijom.

Ovaj proizvod se proizvodi i prodaje pod odgovornošću tvrtke MMD Hong Kong Holding Limited ili jedna od njezinih podružnica, a MMD Hong Kong Holding Limited pruža jamstvo u vezi ovog proizvoda.