

Register your product and get support at  
[www.philips.com/welcome](http://www.philips.com/welcome)

HTS3373



**PHILIPS**



# Sisällysluettelo

<b>1 Tärkeää</b>	2
Turvallisuus ja tärkeä huomautus	2
Tavaramerkki-ilmoitus	3
<b>2 Tuote</b>	5
Keskeiset ominaisuudet	5
Tuotteen yleiskuvaus	6
<b>3 Liittäminen</b>	9
Laitteen sijoittaminen	9
Videokaapeliin liittäminen	10
Kaiutinkaapeliin liittäminen kaiuttimiin	11
Kaiuttimen liittäminen kaiutintelineeseen	11
Kaiuttimien ja subwooferin liittäminen	12
Radioantennin liittäminen	12
Äänikaapeliin / muiden laitteiden liittäminen	13
Virtajohdon liittäminen	15
<b>4 Aloittaminen</b>	16
Paristojen asettaminen kaukosäätimeen	16
Katselukanavan valitseminen	17
Valikkokielen valitseminen	17
Kaiutinasetusten muuttaminen	18
Philips Easylink -toiminnon käyttäminen	19
Toistolähteen valitseminen	20
<b>5 Toistaminen</b>	21
Levyn toistaminen	21
Videon toistaminen	21
Musiikin toistaminen	24
Valokuvien toistaminen	25
Toistaminen USB-laitteesta	26
Toistaminen kannettavasta soittimesta	27
Radiotoisto	27
<b>6 Lisätoiminnot</b>	29
MP3-äänitiedostojen luominen	29

<b>7 Äänen säätäminen</b>	30
Äänenvoimakkuuden hallinta	30
Surround-äänien valitseminen	30
Esimääritetyn äänitehosteen valitseminen	30
<b>8 Asetusten muuttaminen</b>	31
Yleiset asetukset	31
Ääniasetukset	33
Videoasetukset	34
Esiasetukset	36
<b>9 Lisätietoja</b>	38
Ohjelmiston päivittäminen	38
Hoitaminen	38
<b>10 Teknisiä tietoja</b>	39
<b>11 Vianmääritys</b>	41
<b>12 Sanasto</b>	43

# 1 Tärkeää

## Turvallisuus ja tärkeä huomautus



### Vakava varoitus

- Ylikuumenemisen vaara! Älä koskaan asenna tuotetta ahtaaseen tilaan. Jätä tuotteen ympärille vähintään 10 cm tilaa, jotta ilma pääsee kiertämään. Varmista, että verhot tai muut esineet eivät peitä tuotteen ilmastointiaukkoja.
- Älä pidä tuotetta, kaukosäädintä tai paristoja avotulen tai muiden lämmönlähteiden, kuten auringonvalon, läheisyydessä.
- Käytä tuotetta ainoastaan sisällä. Pidä tuote erillään vedestä, kosteudesta ja nesteitä sisältävistä esineistä.
- Älä koskaan aseta tuotetta muiden laitteiden päälle.
- Pysy pois tuotteen läheltä ukkosmyrskyjen aikana.
- Kun järjestelmän virta katkaistaan laitteen katkaisimesta tai irrottamalla pistoke, laite on helppo ottaa uudelleen käyttöön.
- Näkyvää ja näkymätöntä lasersäteilyä, kun laite on auki. Vältä altistumista säteelle.



Tämä laite on direktiivien 2006/95/EC (pienjännite), 2004/108/EC (EMC) oleellisten vaatimusten ja niitä koskevien direktiivien muiden ehtojen mukainen.

## Tekijänoikeus



Be responsible  
Respect copyrights

Tässä tuotteessa käytetään tekijänoikeuksia suojaavaa tekniikkaa, joka on suojattu tietyillä Yhdysvaltain liittohallinnon patenteilla ja muilla immateriaalioikeuksilla, joiden omistajat ovat Macrovision Corporation ja muut tahot. Tämän tekijänoikeuksia suojaavan tekniikan käyttäminen on sallittua vain Macrovision Corporationin luvalla. Tekniikka on tarkoitettu ainoastaan kotikäyttöä ja muuta rajoitettua käyttöä varten. Tekniikan valmistustavan selvittäminen ja laitteen purkaminen on kiellettyä.

### Tekijänoikeus Isossa-Britanniassa

Tallennukseen ja toistoon tarvitaan ehkä lupa. Lisätietoja Copyright Act 1956 ja The Performers Protection Acts 1958 to 1972.

## Verkkosulake (vain Iso-Britannia)

Tässä tuotteessa voi käyttää hyväksyttyä muottipuristettua pistoketta. Jos verkkosulake on vaihdettava, tilalle on asetettava samanarvoinen sulake kuin pistokkeessa on ilmoitettu (esim. 10 A).

- 1 Irrota sulakekansi ja sulake.
- 2 Uuden sulakkeen on oltava BS 1362 -standardin mukainen ja sen on oltava ASTA:n hyväksymä. Jos sulake katoaa, tarkista oikea sulaketyyppi jälleenmyyjältä.
- 3 Aseta sulakekansi paikalleen.



### Huomautus

- Jotta laite olisi EMC-direktiivin (2004/108/EY) mukainen, pistoketta ei saa irrottaa virtajohdosta.

## Vanhan tuotteen sekä vanhojen akkujen ja paristojen hävittäminen



Tuotteen suunnittelussa ja valmistuksessa on käytetty laadukkaita materiaaleja ja osia, jotka voidaan kierrättää ja käyttää uudelleen.



Tuotteeseen kiinnitetty yliviivatun roskakorin kuva tarkoittaa, että tuote kuuluu Euroopan parlamentin ja neuvoston direktiivin 2002/96/EY soveltamisalaan. Tutustu paikalliseen sähkö- ja elektroniikkalaitteiden keräysjärjestelmään. Toimi paikallisten sääntöjen mukaan äläkä hävitä vanhoja tuotteita talousjätteiden mukana.

Hävittämällä vanhan tuotteen oikein voit ehkäistä mahdollisia ympäristö- ja henkilöhaittoja.



Tuotteessa on akkuja tai paristoja, joita EU:n direktiivi 2006/66/EY koskee. Niitä ei saa hävittää tavallisen kotitalousjätteen mukana. Tutustu paikalliseen akkujen ja paristojen keräysjärjestelmään. Hävittämällä tuotteet oikein ehkäiset ympäristö- ja henkilöhaittoja.

## Tavaramerkki-ilmoitus



Valmistettu Dolby Laboratoriesin luvalla. Dolby, Pro Logic ja kaksois-D-symboli ovat Dolby Laboratoriesin tavaramerkkejä.



DivX, DivX Ultra Certified ja niihin liittyvät logot ovat DivX, Inc.:n tavaramerkkejä, joihin on käyttöluva.

Virallinen DivX® Ultra Certified -tuote.

Toistaa kaikkia DivX®-videoversioita (myös DivX® 6). DivX®-mediatiedostojen ja DivX®-mediaformaatin tehotoisto.

Toistaa DivX®-videoita, joissa on valikot, tekstitys ja ääniraidat.



Valmistettu seuraavien yhdysvaltalaisen patenttien 5 451 942, 5 956 674, 5 974 380, 5 978 762 ja 6 487 535 ja muiden yhdysvaltalaisen ja maailmanlaajuisten voimassa ja suunnitteilla olevien patenttien mukaisesti. DTS ja DTS Digital Surround ovat DTS, Inc.:n rekisteröityjä tavaramerkkejä ja DTS-logot ja symboli DTS, Inc.:n tavaramerkkejä. © 1996-2008 DTS, Inc. Kaikki oikeudet pidätetään.



ENERGY STAR ja ENERGY STAR -merkki ovat rekisteröityjä yhdysvaltalaisia merkkejä.



Windows Media ja Windows-logo ovat Microsoft Corporationin tavaramerkkejä tai rekisteröityjä tavaramerkkejä Yhdysvalloissa ja/tai muissa maissa.



HDMI ja HDMI-logo sekä High-Definition Multimedia Interface ovat HDMI licensing LLC:n tavaramerkkejä tai rekisteröityjä tavaramerkkejä.



USB-IF-logot ovat Universal Serial Bus Implementers Forum, inc.:n tavaramerkkejä.



## 2 Tuote

Onnittelut tekemäsi ostoksen johdosta ja tervetuloa Philipsin käyttäjäksi! Käytä hyväksesi Philipsin tuki ja rekisteröi tuote osoitteessa [www.philips.com/welcome](http://www.philips.com/welcome).

### Keskeiset ominaisuudet

#### Videokuvanparannus tarkkuuteen 1080p

Katsele levyjä käyttämällä parasta mahdollista HDTV-kuvanlaatua. Laite tarjoaa teräväpiirtovideoiston tarkkuuteen 1080p asti. Koska kuvassa on paljon yksityiskohtia ja se on entistä terävämpi, kuva on hyvin todentuntuinen.

#### Philips EasyLink

Tuote tukee Philips EasyLink -toimintoa, joka käyttää HDMI CEC (Consumer Electronics Control) -protokollaa. EasyLink-yhteensopivia laitteita, jotka on liitetty HDMI-liittimien avulla, voidaan ohjata yhdellä kaukosäätimellä.



#### Huomautus

- Philips ei takaa 100-prosenttista yhteensopivuutta kaikkien HDMI CEC -laitteiden kanssa.

#### Täyteläinen pakkaamaton monikanavainen surround-ääni

Kotiteatterijärjestelmä tukee pakkaamatonta 5.1-kanavaista ääntä, joka kuulostaa niin aidolta, että tunnet olevasi paikalla.

#### Nopea USB 2.0 -liitäntä ja MP3-liitäntä

Voit liittää USB-laitteen USB-liitäntään ja kuunnella MP3/WMA/JPEG/DivX-tiedostoja tai kannettavan soittimen MP3 LINK -liitäntään ja nauttia musiikin upeasta äänenlaadusta.

#### Äänen ja videotoiston synkronointi

Jos videosignaali siirtyy televisioon ääntä hitaammin, voit synkronoida äänen ja videon viivästyttämällä ääntä.

#### Luo MP3-tiedostoja



Voit muuntaa CD-äänilevyn kappaleita MP3-muotoon. Luodut MP3-tiedostot tallennetaan USB-laitteeseen.

#### Sovittaminen kuvaruutuun

Voit katsella elokuvaa täyskorkuisena mistä tahansa televisiosta. Käytettävissä ainoastaan DVD-levyjen ja JPEG-tiedostojen kanssa.

### Aluekoodit

Laite toistaa levyjä, joilla on jokin seuraavista aluekoodeista.

DVD-aluekoodi	Maat
	Eurooppa
	Venäjä

# Tuotteen yleiskuvaus

## Päälaite

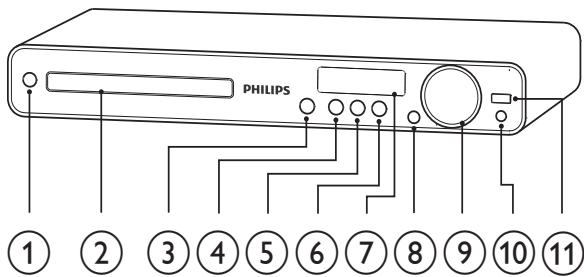

- ① **⏻ (Valmiustila)**
  - Käynnistää kotiteatterijärjestelmän tai siirtää sen valmiustilaan.
- ② **Levyalusta**
- ③ **▶ (Avaa/Sulje)**
  - Avaa tai sulkee levyalustan.
- ④ **▶|| (Toisto/Tauko)**
  - Aloittaa tai keskeyttää levyn toistamisen tai jatkaa sitä.
  - Radiotilassa voit virittää radiokanavat automaattisesti ensiasennuksen yhteydessä.
- ⑤ **■ (Pysäytä)**
  - Lopettaa toiston.
  - Radiotilassa poistaa nykyisen pikavalinta-aseman.
- ⑥ **SOURCE**
  - Valitse toistettava media tai kuuntele ääntä liitetystä laitteesta.
- ⑦ **Näyttö**
  - Nykyisen tilan tai levyn tietojen näyttäminen.
- ⑧ **IR sensor**
  - Havaitsee kaukosäätimen signaalit. Osoita kaukosäätimellä infrapunatunnistimeen.
- ⑨ **VOL**
  - Lisää tai vähentää äänenvoimakkuutta.

- ⑩ **MP3 LINK**
  - Liittää kannettavan musiikkisoittimen
- ⑪ **↔ (USB)**
  - Liittää USB-laitteen.



## Kaukosäädin

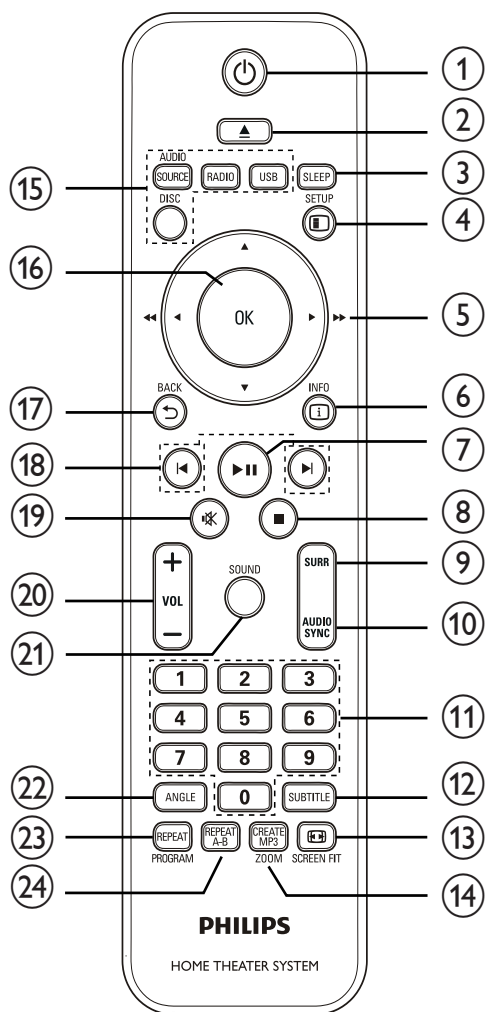

### ① **⏻ (Valmiustila)**

- Käynnistää kotiteatterijärjestelmän tai siirtää sen valmiustilaan.
- Kun EasyLink on käytössä, paina painiketta vähintään kolme sekuntia, jotta kaikki liitetyt HDMI CEC -yhteensopivat laitteet siirtyvät valmiustilaan.

### ② **▲ (Avaa/Sulje)**

- Avaa tai sulkee levyalustan.

### ③ **SLEEP**

- Asettaa viiveen, jonka jälkeen kotiteatterijärjestelmä siirtyy valmiustilaan.

### ④ **⚙️ SETUP**

- Avaa tai sulkee asetusvalikon.

### ⑤ **▲▼◀▶ (Navigointipainikkeet)**

- Navigoiminen valikoissa.
- Vasemmalle tai oikealle painaminen käynnistää nopean haun taakse- tai eteenpäin.
- Radiotilassa voit virittää radiotaajuuksia painamalla ylös- tai alaspäin.
- Radiotilassa voit aloittaa automaattihaun painamalla vasemmalle tai oikealle.

### ⑥ **ℹ️ INFO**

- Näyttää tiedot nykyisestä tilasta tai levyistä.
- Näyttää diaesityksissä valokuvatiedostot pikkukuvina.

### ⑦ **▶|| (Toisto/Tauko)**

- Aloittaa tai keskeyttää levyn toistamisen tai jatkaa sitä.
- Radiotilassa voit virittää radiokanavat automaattisesti ensiasennuksen yhteydessä.

### ⑧ **■ (Pysäytä)**

- Lopettaa toiston.
- Radiotilassa poistaa nykyisen pikavalinta-aseman.

### ⑨ **SURR (Surround-ääni)**

- Siirtyy käyttämään tuettua surround- tai stereoääntä.

### ⑩ **AUDIO SYNC**

- Valitsee audiokielen tai -kanavan.
- Pitämällä painiketta alhaalla voit avata äänen synkronointiasetuksen ja määrittää äänen viivästysajan painamalla **VOL +/-** -painiketta.

### ⑪ **Numeropainikkeet**

- Valitsee soitettavan laitteen.

### ⑫ **SUBTITLE**

- Videon tekstityskielen valitseminen.

### ⑬ **📺 SCREEN FIT**

- Kuvamuodon sovittaminen TV-ruudun mukaan (zoomkertoimet 1,3X ja 1,6X).

- ⑭ **CREATE MP3/ZOOM**
- Avaa valikon MP3-tiedoston luomiseksi.
  - Kuvan lähentäminen ja loitontaminen.
- ⑮ **SOURCE-painikkeet**
- **AUDIO SOURCE:** Valitsee audiotulolähteen.
  - **RADIO:** Valitsee FM-radion.
  - **USB:** Vaihtaa USB-lähteeseen.
  - **DISC:** Vaihtaa levylähteeseen.
- ⑯ **OK**
- Confirms an entry or selection.
- ⑰ **↩ BACK**
- Palaa edelliseen näyttöön.
  - DVD: siirtyminen nimikevalikkoon.
  - VCD 2.0 tai SVCD, jossa PBC käytössä: paluu valikkoon toiston aikana.
- ⑱ **⏮▶ (Edellinen/Seuraava)**
- Skips to the previous or next title, chapter, or track.
- ⑲ **🔇 (Mykistys)**
- Äänen mykistäminen tai palauttaminen.
- ⑳ **VOL +/-**
- Lisää tai vähentää äänenvoimakkuutta.
- ㉑ **SOUND**
- Valitsee esimääritetyn äänitehosteen.
- ㉒ **ANGLE**
- Videon katselukulman vaihtaminen.
- ㉓ **REPEAT/PROGRAM**
- Valitsee toisto- tai satunnaistoistotilan tai poistaa sen käytöstä.
  - Radiotilassa painikkeella nollataan pikavalintakanavat: manuaalinen nollaus painamalla lyhyesti ja automaattinen nollaus painamalla pitkään.
- ㉔ **REPEAT A-B**
- Merkitsee osan toistoa varten tai poistaa toistotilan käytöstä.

# 3 Liittäminen

Tee seuraavat liitännät, jotta voit käyttää kotiteatterijärjestelmää.

### Perusliitännät:

- Video
- Kaiuttimet ja subwoofer
- Virta

### Valinnaiset liitännät:

- Radioantenni
- Ääni
  - TV:n ääni
  - Kaapelivastaanottimen/tallentimen/pelikonsolin äänilähtöliitäntä
- Muut laitteet
  - Kannettava mediasoitin
  - USB-laite



### Huomautus

- Tuotteen takaosan tai pohjan tyyppikilvessä on tunnistetietoja ja jännitemerkintä.
- Varmista ennen liitännöjen tekemistä, että kaikki laitteet on irrotettu virtalähteestä.



### Vihje

- Monet laitteet voi liittää erityyppisten liitännöjen kautta. Valitse sopiva liitäntä tarpeen ja saatavuuden mukaan. Tuotteen liitännöissä auttava kattava interaktiivinen opas on saatavilla osoitteesta [www.connectivityguide.philips.com](http://www.connectivityguide.philips.com).

## Laitteen sijoittaminen

- Sijoita tuote paikkaan, jossa sitä ei voida työntää, vetää eikä kaataa. Älä sijoita laitetta suljettuun kaappiin.
- Varmista, että virtajohto on helposti irrotettavissa pistorasiasta.

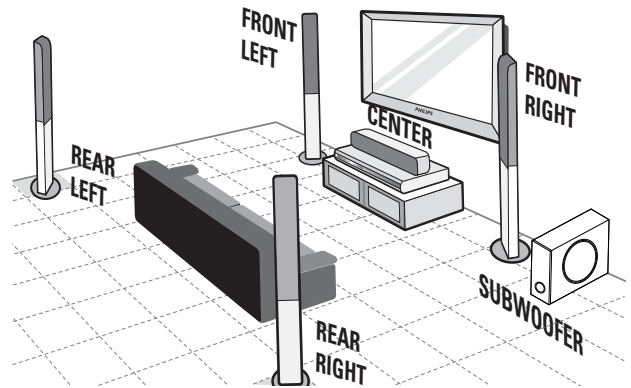

- 1 Sijoita kotiteatteri lähelle televisiota.
- 2 Aseta kaiuttimet normaalille kuuntelukorkeudelle ja kohtisuoraan kuuntelualueeseen nähden.
- 3 Aseta subwoofer huoneen nurkkaan tai vähintään 1 metrin päähän televisiosta.



### Vihje

- Voit vähentää häiriöitä ja kohinaa sijoittamalla kotiteatterin tarpeeksi kauas säteilevistä laitteista.

## Videokaapeliin liittäminen

Liitä kotiteatterijärjestelmä televisioon, jotta voit katsella levyjä. Valitse paras videoliitäntä, jota TV tukee.

- Vaihtoehto 1: liittäminen SCART-liitäntään
- Vaihtoehto 2: liittäminen HDMI-liitäntään (HDMI-, DVI- tai HDCP-yhteensopiva TV).
- Vaihtoehto 3: liittäminen Video (CVBS) -liitäntään (tavallinen TV).

### Huomautus

- Kotiteatterijärjestelmä on liitettävä suoraan televisioon.

## Vaihtoehto 1: liittäminen SCART-liitäntään

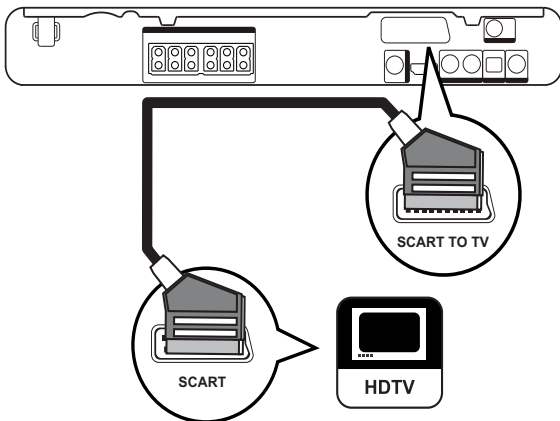

- 1 Liitä SCART-kaapeli kotiteatterin **SCART TO TV** -liitäntään ja TV:n SCART-tuloliitäntään.

### Huomautus

- SCART-liitännän kautta TV:n ääni voidaan johtaa kaiuttimiin. Paina **AUDIO SOURCE**-painiketta toistuvasti, kunnes näyttöpaneelissa on teksti SCART IN.
- Tällainen liitäntä tarjoaa hyvän kuvanlaadun.

## Vaihtoehto 2: liittäminen HDMI-liitäntään

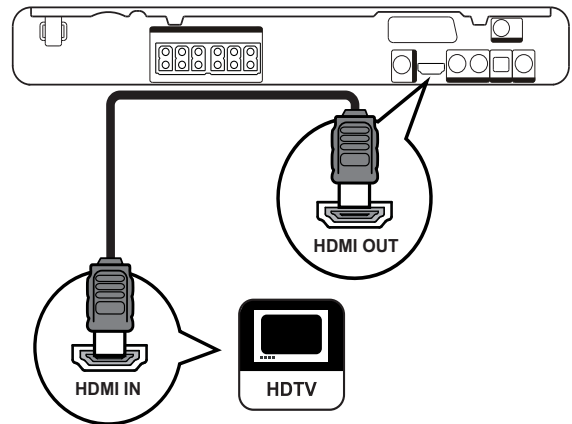

- 1 Liitä HDMI-kaapeli (lisävaruste) kotiteatterijärjestelmän **HDMI OUT** -liitäntään ja TV:n HDMI-tuloliitäntään.

### Huomautus

- Voit käyttää HDMI CEC -yhteensopivia laitteita samalla kaukosäätimellä. (katso kohtaa Aloitus > Philips EasyLink -toiminnon käyttäminen).

### Vihje

- Jos TV:ssä on vain DVI-liitäntä, käytä HDMI/DVI-sovitinta. Käytä äänentoistoon äänikaapelia.
- Videolähdön voi optimoida. (katso kohtaa Asetusten määrittäminen > Videoasetukset > **[HDMI-asetukset]**).
- Tällainen liitäntä tarjoaa parhaan kuvanlaadun.

### Vaihtoehto 3: liittäminen videoliitäntään (CVBS)

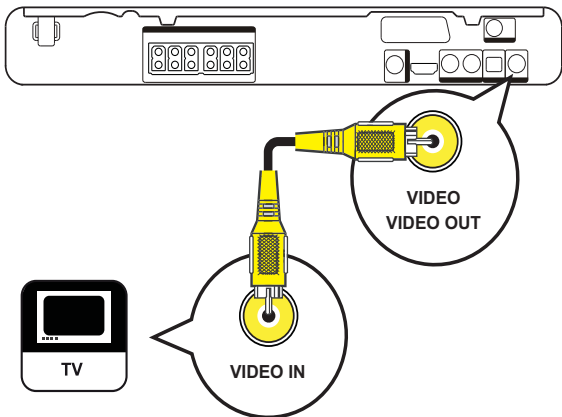

- 1 Liitä komposiittivideokaapeli (lisävaruste) kotiteatterijärjestelmän **VIDEO**-liitäntään ja TV:n VIDEO-tuloliitäntään.

#### Huomautus

- Television videotuloliitännässä voi olla merkintä A/V IN, VIDEO IN, COMPOSITE tai BASEBAND.
- Tällainen liitäntä tarjoaa vakiokuvanlaadun.

### Kaiutinkaapeli liittäminen kaiuttimiin

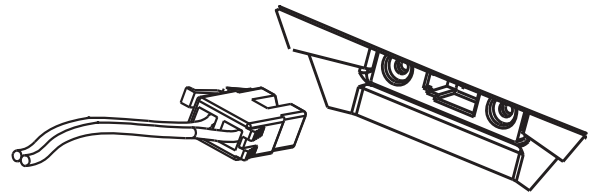

- 1 Liitä kaiutinkaapelit vastaavan värisiin kaiuttimien (tai kaiutinjalustojen) liitäntöihin.

### Kaiuttimen liittäminen kaiutintelineeseen

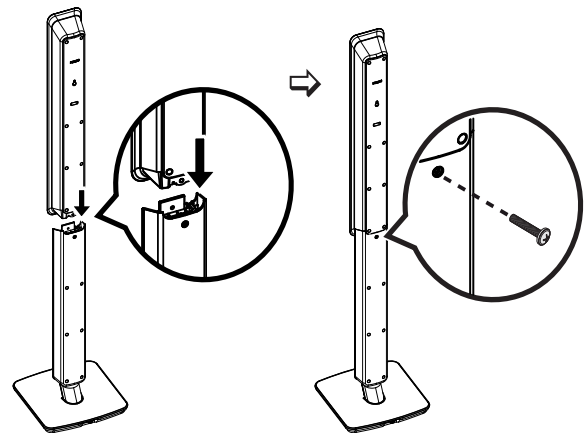

- 1 Kiinnitä kaiuttimet jalustoihin ruuveilla.

## Kaiuttimien ja subwooferin liittäminen

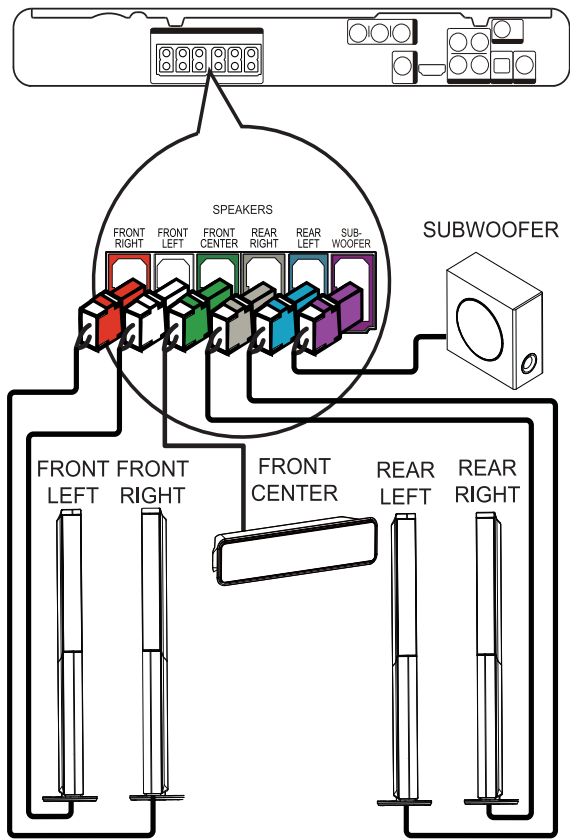

- 1 Liitä kaiuttimet ja subwoofer kotiteatterin vastaaviin liitäntöihin.

### Huomautus

- Tarkista, että liität värilliset liittimet samanvärisiin liitäntöihin.

## Radioantennin liittäminen

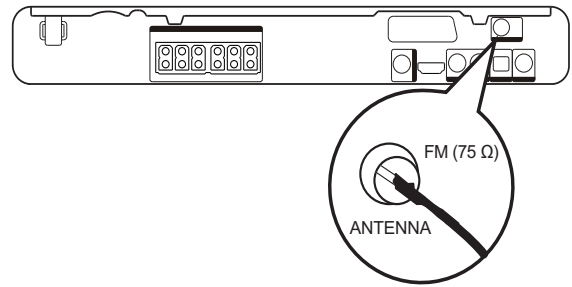

- 1 Liitä FM-antenni kotiteatterin **FM75Ω**-liitäntään (joissakin malleissa kaapeli on valmiiksi liitetty).
- 2 Pidennä antennia ja kiinnitä sen päät seinälle.

### Vihje

- Voit parantaa FM-stereolähetyksen vastaanottoa liittämällä laitteeseen ulkoisen FM-antennin.

## Äänikaapeli / muiden laitteiden liittäminen

Ohjaa muiden laitteiden ääni kotiteatterijärjestelmään ja nauti surround-monikanavatoistosta.

### Television äänilähtöliitäntä

(käytetään myös EasyLink-ohjauksessa)

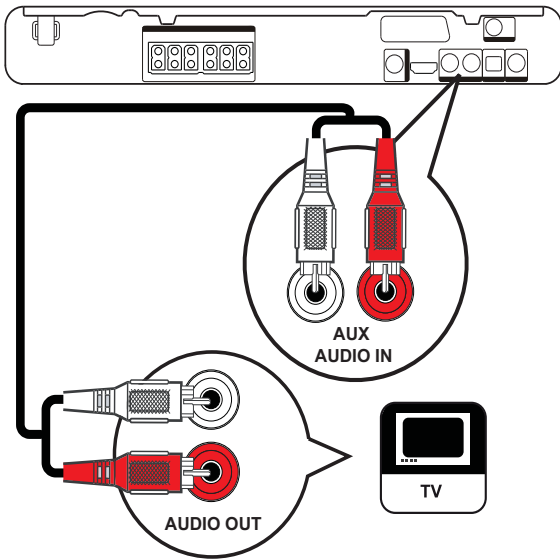

- 1 Liitä äänikaapelit (lisävaruste) kotiteatterijärjestelmän **AUDIO IN-AUX**-liitäntöihin ja TV:n **AUDIO-lähtöliitäntöihin**.

#### Huomautus

- Voit kuunnella ääntä tämän liitännän kautta painamalla **AUDIO SOURCE**-painiketta toistuvasti, kunnes näyttöpaneelissa näkyy teksti **AUX**.

## Kaapelivastaanottimen, tallentimen tai pelikonsolin ääniliitäntä

Käytettävissä on analoginen tai digitaalinen ääniliitäntä laitteen ominaisuuksien mukaan.

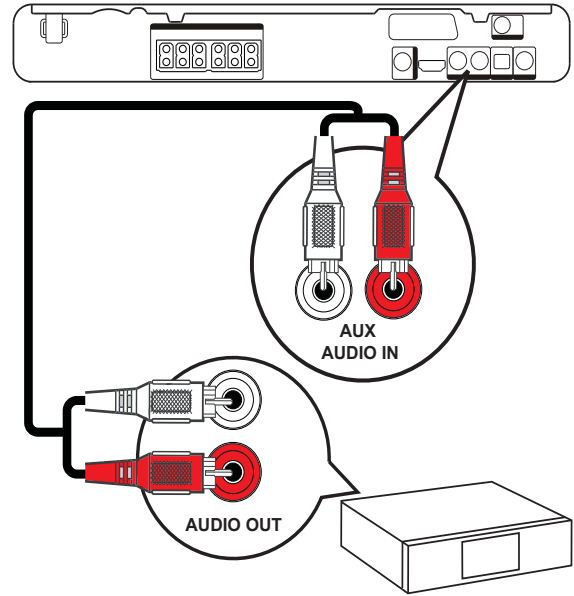

- 1 Liitä äänikaapelit (lisävaruste) kotiteatterijärjestelmän **AUDIO IN-AUX**-liitäntöihin ja laitteen **AUDIO-lähtöliitäntöihin**.

#### Huomautus

- Voit kuunnella ääntä tämän liitännän kautta painamalla **AUDIO SOURCE**-painiketta toistuvasti, kunnes näyttöpaneelissa näkyy teksti **AUX**.

## Liittäminen koaksiaaliliitântään

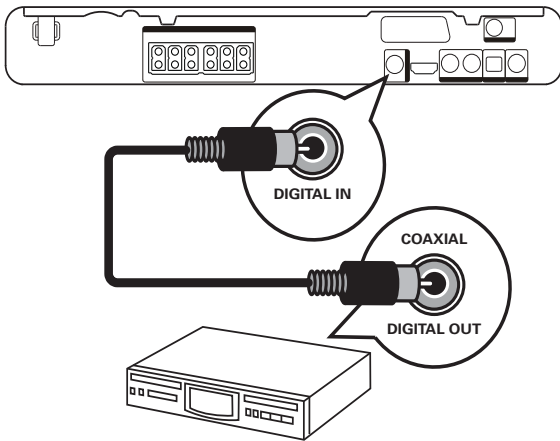

- 1 Liitä koaksiaalikaapeli (lisävaruste) kotiteatterijärjestelmän **DIGITAL-IN-COAXIAL**-liitântään ja laitteen **COAXIAL/DIGITAL**-lähtöliitântään.

### Huomautus

- Voit kuunnella ääntä tämän liitännän kautta painamalla **AUDIO SOURCE**-painiketta toistuvasti, kunnes näyttöpaneelissa näkyy teksti **COAX IN**.

## Liittäminen optiseen liitântään

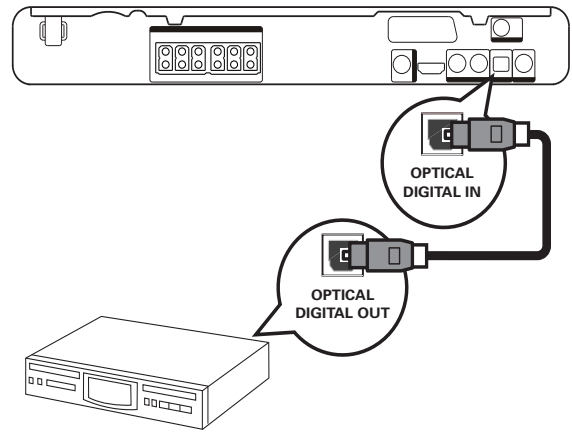

- 1 Liitä optinen kaapeli (lisävaruste) kotiteatterijärjestelmän **DIGITAL-IN-OPTICAL**-liitântään ja laitteen **OPTICAL/SPDIF**-lähtöliitântään.

### Huomautus

- Voit kuunnella ääntä tämän liitännän kautta painamalla **AUDIO SOURCE**-painiketta toistuvasti, kunnes näyttöpaneelissa näkyy teksti **OPTI IN**.



## Kannettavan soittimen liittäminen

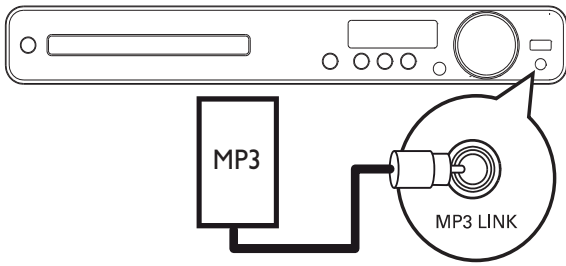

- 1 Liitä 3,5 mm:n stereoäänikaapeli (lisävaruste) kotiteatterijärjestelmän **MP3 LINK** -liitäntään ja kannettavan mediasoittimen (esim. MP3-soitin) kuulokeliitäntään.



### Huomautus

- Voit kuunnella ääntä tämän liitännän kautta painamalla **AUDIO SOURCE**-painiketta toistuvasti, kunnes näyttöpaneelissa näkyy teksti MP3 LINK.

## USB-laitteen liittäminen

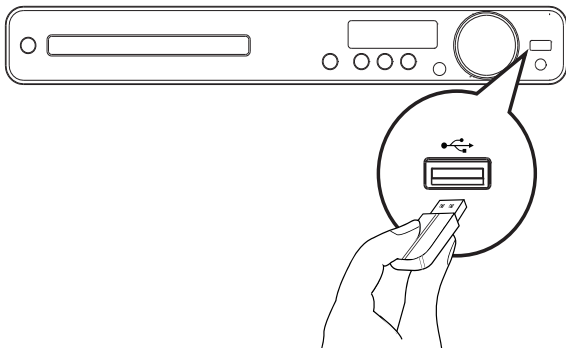

- 1 Liitä USB-laite kotiteatterijärjestelmän **USB** -liitäntään.



### Huomautus

- Tämä kotiteatterijärjestelmä toistaa ja näyttää kyseisistä laitteista ainoastaan niihin tallennettuja MP3-, WMA-, DivX (Ultra)- ja JPEG-tiedostoja.
- Avaa ja toista tiedostot painamalla **USB**-painiketta.

## Virtajohdon liittäminen



### Vakava varoitus

- Tuotteen vahingoittumisen vaara! Varmista, että virtalähteen jännite vastaa laitteen takapaneeliin tai pohjaan merkittyä jännitettä.

- 1 Liitä virtapistoke pistorasiaan, kun kaikki vaadittavat liitännät on tehty  
↳ Tuote on valmis määritettäväksi käyttöön.

# 4 Aloittaminen

## Paristojen asettaminen kaukosäätimeen

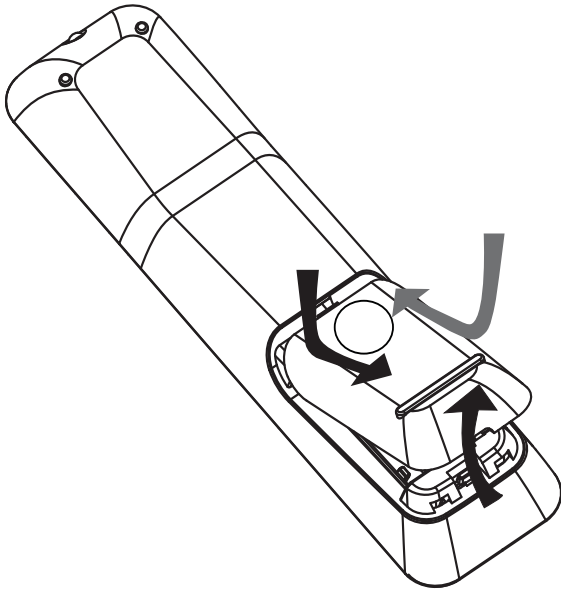

- 1 Liu'uta kaukosäätimen takaosassa oleva paristolokeron kansi auki.
- 2 Aseta laitteen mukana toimitetut 2 paristoa (AAA) paikalleen. Varmista, että asetat paristot oikein päin. Napaisuus (+) ja (-) on merkitty lokeron sisäpuolelle.
- 3 Liu'uta kansi takaisin paikalleen.

### Huomautus

- Käytä aina samanlaisia paristoja yhdessä (älä sekoita esimerkiksi vanhoja ja uusia tai hiili- ja alkalipohjaisia paristoja keskenään).
- Poista käytetyt paristot kaukosäätimestä. Poista paristot myös, jos tiedät, ettei kaukosäädintä käytetä pitkään aikaan.
- Paristot ovat ongelmajätettä: toimita käytetyt paristot asianmukaiseen keräyspisteeseen.

## Toistolähteen hallinta

- 1 Valitse hallittava lähde painamalla **RADIO**-, **USB**- tai **DISC**-painiketta.
- 2 Valitse haluamasi toiminto (esimerkiksi **◀**, **▶**).

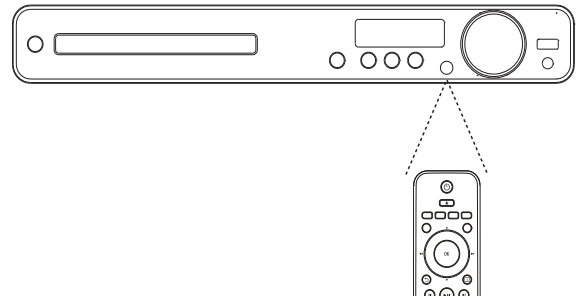

## Valikon käyttäminen



- 1 Osoita kaukosäätimellä suoraan kotiteatterijärjestelmän kaukosäädinsignaalin infrapunatunnistinta ja valitse haluamasi toiminto.
- 2 Seuraavilla kaukosäätimen painikkeilla voit avata näyttövalikot ja käyttää niitä.

Painike	Toimenpide
▲▼	Siirtyminen ylös- tai alaspäin
◀▶	Siirtyminen vasemmalle tai oikealle
OK	Valinnan vahvistaminen
1 2 3	Numeroiden kirjoittaminen
4 5 6	
7 8 9	
0	

## Katselukanavan valitseminen

- 1 Kytke laitteeseen virta painamalla  -painiketta.
- 2 Siirry levytilaan **DISC**-painikkeella.
- 3 Käynnistä TV ja vaihda oikea videotulokanava jollakin seuraavista tavoista:
  - Valitse ensimmäinen televisiokanava ja siirry kanavaluettelossa alaspäin painamalla kanavanvaihtopainiketta, kunnes Philips-näyttö tulee esiin.
  - Paina television kaukosäätimen  **SOURCE**-painiketta toistuvasti.



### Vihje

- Videotulokanava on ensimmäisen ja viimeisen kanavan välissä ja saattaa olla nimeltään esimerkiksi FRONT, A/V IN, VIDEO tai HDMI. Lisätietoja television videotulokanavan valinnasta on TV:n käyttöoppaassa.

## Valikkokielen valitseminen



### Huomautus

- Voit ohittaa tämän asetuksen, jos laite on liitetty HDMI CEC -yhteensopivaan televisioon. Siinä tapauksessa se valitsee TV:n asetusta vastaavan valikkokieliasetuksen automaattisesti.

### Yleisaset.

EasyLink-asennus	<input checked="" type="radio"/> Auto
Levylukko	<input type="radio"/> English
Näyttöhimm.	<input type="radio"/> Dansk
Valikkokieli	<input type="radio"/> Nederlands
Ruudunsäät.	<input type="radio"/> Suomi
Uniajastin	<input type="radio"/> Français
DivX(R)Vod-Koodi	<input type="radio"/> Deutsch
	<input type="radio"/> Italiano ▼

- 1 Paina **DISC**-painiketta.
- 2 Paina  **SETUP**.  
↳ **[Yleisaset.]** -valikko avautuu.
- 3 Paina **▶**.
- 4 Paina **▲▼**-painiketta, valitse valikosta **[Valikkokieli]** ja paina sitten **▶**-painiketta.
  - Kielivaihtoehdot vaihtelevat asuinmaan ja -alueen mukaan. Ne eivät välttämättä vastaa tätä kuvaa.
- 5 Valitse kieli painamalla **▲▼**-painikkeita ja paina **OK**-painiketta.



### Vihje

- DVD-levyvalikon oletuskielen voi valita itse (katso kohta Asetusten määrittäminen > Etusija-asetukset > **[Levyvalikko]**).

## Kaiutinasetusten muuttaminen

Kaikkien kaiuttimien pitäisi olla yhtä kaukana kuuntelupaikasta. Jos näin ei ole, muuta kaiutinasetuksia sen mukaan, miten kaukana ne ovat kuuntelupaikasta, jotta voisit nauttia parhaasta mahdollisesta surround-äänestä.

Audioaset.	
Kaiutinvoim.	
Kaiutinvive	
HDMI-ääni	
CD-näytteitys	
Audio Sync	

- 1 Paina **DISC**.
- 2 Paina **SETUP**.
- 3 Paina **▼**-painiketta, valitse valikosta **[Audioaset.]** ja paina sitten **▶**-painiketta.
  - Jos kaiutinasetukset eivät ole käytettävissä, paina **■**-painiketta kahdesti, ennen kuin painat **SETUP** -painiketta.

### Kaiuttimien äänenvoimakkuuden säätäminen

- 1 Valitse valikossa **[Kaiutinvoim.]** ja paina sitten **▶**-painiketta.

Kaiutinvoim. asetus	
Etuvasen	<input type="text"/> 0dB
Etuoikea	<input type="text"/> 0dB
Keski	<input type="text"/> 0dB
Subwoofer	<input type="text"/> 0dB
Takavasen	<input type="text"/> 0dB
Takaoikea	<input type="text"/> 0dB

- 2 Muuta äänenvoimakkuutta painamalla **◀▶**-painiketta. Paina sitten **OK**-painiketta.
  - ↳ Kaiuttimesta kuuluu testiääni.
  - Toista edellä mainittua asetusta, kunnes kaikkien kaiuttimien äänenvoimakkuudet ovat tasapainossa.
  - Poistu valikosta painamalla **⏏** **SETUP**-painiketta.

### Äänilähdön viiveen säätäminen (vain keski- ja takakaiuttimet)

- 1 Valitse valikossa **[Kaiutinvive]** ja paina sitten **▶**-painiketta.

Kaiutinetäisyyden aset.	
Keski	<input type="text"/> OMS
Takavasen	<input type="text"/> OMS
Takaoikea	<input type="text"/> OMS

- 2 Määritä viive painamalla **◀▶**-painiketta ja paina **OK**-painiketta.
  - Toista edellä mainittua asetusta, kunnes kaikkien kaiuttimien äänentoisto on kohdallaan.
  - Poistu valikosta painamalla **⏏** **SETUP**-painiketta.



#### Vihje

- Pidennä viivettä, jos keskikaiutin tai takakaiuttimet ovat lähempänä kuuntelupaikkaa kuin etukaiutin.
- Jätä 1 ms / 30 cm kaiuttimen ja kuuntelupaikan välille.

## Philips Easylink -toiminnon käyttäminen

Tuote tukee Philips EasyLink -toimintoa, joka käyttää HDMI CEC (Consumer Electronics Control) -protokollaa. EasyLink-yhteensopivia laitteita, jotka on liitetty HDMI-liittimien avulla, voidaan ohjata yhdellä kaukosäätimellä.



### Huomautus

- Philips ei takaa 100-prosenttista yhteensopivuutta kaikkien HDMI CEC -laitteiden kanssa.

- Ota käyttöön television ja muiden liitettyjen laitteiden HDMI CEC -toiminnot. Lisätietoja on TV:n/laitteen käyttöoppaassa.
- Nyt voit käyttää seuraavia Philips EasyLink -toimintoja.

### EasyLink

Voit ottaa kaikki EasyLink-toiminnot käyttöön tai poistaa ne käytöstä.

### Toisto yhdellä painikkeella

Kun liität tuotteen laitteisiin, jotka tukevat yhden kosketuksen toistoa, voit hallita tuotetta ja muita laitteita samalla kaukosäätimellä. Esimerkiksi, kun painat DVD:n kaukosäätimen toistopainiketta, televisio vaihtaa automaattisesti oikealle kanavalle näyttääkseen DVD:n sisällön. Yhden kosketuksen toiston käyttöönotto vaatii videolevyn asettamista levykelkkaan.

### Valmiustila yhdellä painikkeella

Kun liität laitteen muihin laitteisiin, jotka tukevat yhden painikkeen valmiustilaa, tämän laitteen kaukosäätimellä voi siirtää tämän laitteen ja kaikki muut liitetyt HDMI-laitteet valmiustilaan. Valmiustilaan yhdellä kosketuksella voi siirtyä minkä tahansa televisioon liitetyn HDMI-laitteen kaukosäätimellä.

### Äänentoiston hallinta

Kun liität tuotteen HDMI CEC -yhteensopiviin laitteisiin, tuote voi siirtyä toistamaan ääntä liitetystä laitteesta automaattisesti.

Yhden kosketuksen äänentoiston käyttäminen edellyttää liitetyn laitteen äänitulon yhdistämistä tuotteeseen oikein. Voit käyttää liitetyn laitteen kaukosäädintä äänenvoimakkuuden säätämiseen.

### Äänentulomääritys

Kun äänitulo on yhdistetty oikein, kotiteatterijärjestelmä siirtyy automaattisesti toistamaan ääntä toistolaitteesta automaattisesti.

## Laitteiden liittäminen äänituloihin



### Huomautus

- Varmista ensin, että HDMI-television ja muiden HDMI-laitteiden äänilähdöt on liitetty kotiteatterijärjestelmän äänituloliitäntöihin.

### Yleisaset.

EasyLink-asennus	<input type="radio"/> EasyLink
Levylukko	<input checked="" type="radio"/> 1 kosketuksen toisto
Näyttöhimm.	<input checked="" type="radio"/> 1 kosk. valmiustila
Valikkokieli	<input checked="" type="radio"/> Äänentoistonhallinta
Ruudunsääst.	<input checked="" type="radio"/> Äänentulomääritys
Uniajastin	
DivX(R)Vod-Koodi	

- Paina **DISC**.
- Paina **SETUP**.  
↳ **[Yleisaset.]** -valikko avautuu.
- Paina **▶**.
- Valitse **[EasyLink-asennus]** ja paina sitten **▶**.
  - [1 kosketuksen toisto]-** ja **[1 kosk. valmiustila]-**toiminto ovat oletusarvoisesti käytössä.

- 5 Valitse [Äänentoistonhallinta] > [On] ja aloita laitteiden yhdistäminen painamalla **OK**-painiketta.  
 ↳ Kun laite on yhdistetty, äänitulojen yhdistämisvalikko avautuu.

Äänentulomääritys	
SCART IN	<input type="radio"/> [TV]
AUX	<input type="radio"/> [DVD 3400]
Optinen tulo	<input type="radio"/> Muu (ei-HDMI)
Coaxial In	

Jos esimerkiksi TV:n ääni on liitetty kotiteatterijärjestelmän **AUX**-liitännään, valitse [**Aux**] ja yhdistä televisioon (merkki) oikeassa ruudussa.

- 6 Valitse kotiteatterijärjestelmän äänitulo, johon muut HDMI-laitteet liitetään (esimerkiksi AUX, SCART IN), ja paina ►-painiketta.
- 7 Valitse oikea liitetty laite ja paina **OK**-painiketta.  
 ↳ Voit yhdistää muita liitettyjä laitteita toistamalla vaiheita 5~7.
- 8 Poistu valikosta painamalla **⏏** **SETUP**.

## Toistolähteen valitseminen

### Päälaite

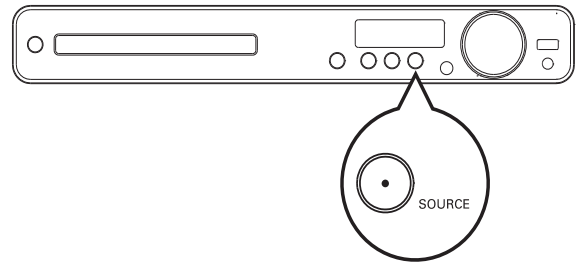

- Paina **SOURCE**-painiketta toistuvasti ja valitse **DISC > USB > FM > SCART IN > AUX > COAX IN > OPTI IN > MP3 LINK > DISC ...**

### Kaukosäädin

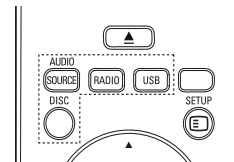

- Siirry liitettyyn äänilähteeseen painamalla **AUDIO SOURCE**-painiketta toistuvasti:

Näyttö	Liitännä, johon laite liitetty
<b>AUX</b>	AUDIO IN-AUX -liitännät
<b>SCART IN</b>	SCART TO TV -liitännä
<b>COAX IN</b>	COAXIAL DIGITAL IN -liitännä
<b>OPTI IN</b>	OPTICAL DIGITAL IN -liitännä
<b>MP3 LINK</b>	MP3 LINK -liitännä

- Siirry FM-taajuudelle painamalla **RADIO**-painiketta.
- Siirry USB-tilaan painamalla **USB**-painiketta.
- Siirry levytilaan **DISC**-painikkeella.

# 5 Toistaminen

## Levyn toistaminen

### ! Varoitus

- Älä aseta levykelkkaan muita esineitä kuin levyjä.
- Älä kosketa levykelkan sisäistä optista linssiä.

- 1 Avaa levykelkka painamalla ▲-painiketta.
- 2 Aseta levy soittimeen tekstipuoli ylöspäin.
  - Aseta kaksipuoliset levyt toistettava puoli ylöspäin.
- 3 Sulje levykelkka ja aloita levyn toisto painamalla ▲-painiketta.
  - Aloita levyn katseleminen valitsemalla kotiteatterijärjestelmän mukainen TV-katselukanava.
  - Lopeta toisto painamalla ■-painiketta.

### ☰ Huomautus

- Tarkista tuetut levytyypit. (katso kohtaa Tekniset tiedot > Toistomuodot).
- Jos salasanan kirjoitusvalikko tulee näyttöön, lukitun tai rajoitetun levyn toistaminen edellyttää salasanan antamista.
- Jos levyn toisto keskeytyy noin 5 minuutiksi, näytönsäästäjä aktivoituu. Poista näytönsäästäjä käytöstä painamalla **DISC**-painiketta.
- Jos levyn toiston keskeyttämisen jälkeen mitään painikkeita ei paineta 15 minuutin kuluessa, laite siirtyy automaattisesti valmiustilaan.

## Videon toistaminen

### ☰ Huomautus

- Videolevyjen toisto jatkuu aina kohdasta, jossa toisto viimeksi pysäytettiin. Voit aloittaa toiston alusta painamalla ◀-painiketta viestin näkyessä.

## Videotoiston hallinta

- 1 Nimikkeen toistaminen
- 2 Nimikettä hallitaan kaukosäätimellä.

Painike	Toimenpide
▶	Aloittaa tai keskeyttää toiston tai jatkaa sitä.
■	Lopettaa toiston.
▶	Siirtyy seuraavaan ohjelmanimikkeeseen tai osaan.
◀	Siirtyy nykyisen ohjelmanimikkeen tai osan alkuun. Siirry edelliseen ohjelmanimikkeen painamalla kaksi kertaa.
◀◀ / ▶▶	Pikakelaus eteenpäin (oikea) tai taaksepäin (vasen). Hakunopeus muuttuu toistuvasti painettaessa. <ul style="list-style-type: none"><li>• Taukotilassa hidastus taakse- tai eteenpäin.</li></ul>
▲ / ▼	Hidas haku eteenpäin (alas) tai taaksepäin (ylös). Hakunopeus muuttuu toistuvasti painettaessa. <ul style="list-style-type: none"><li>• VCD-levyjä voi toistaa hidastetusti vain eteenpäin.</li></ul>

## Videotoiston muuttaminen

- 1 Nimikkeen toistaminen
- 2 Muuta videotoistoa kaukosäätimellä.

Painike	Toimenpide
<b>AUDIO SYNC</b>	Valitsee audiokielen tai -kanavan.
<b>SUBTITLE</b>	Videon tekstityskielen valitseminen.
<b>REPEAT</b>	Valitsee toisto- tai satunnaistoistotilan tai poistaa sen käytöstä. <ul style="list-style-type: none"><li>• Uusintatoistoasetukset määräytyvät levyn tyyppin mukaan.</li><li>• VCD-levyjen yhteydessä uusintatoisto on mahdollista ainoastaan, jos PBC-tila ei ole käytössä.</li></ul>
<b>ZOOM</b>	Kuvan lähentäminen ja loitontaminen. <ul style="list-style-type: none"><li>• <b>Navigointipainikkeet:</b> zoomatun kuvan panorointi.</li></ul>
<b>INFO</b>	Nykyisen tilan tai levyn tietojen näyttäminen. <ul style="list-style-type: none"><li>• Tässä voit muuttaa videotoistoasetuksia keskeyttämättä toistoa.</li></ul>
<b>SCREEN FIT</b>	Kuvamuodon sovittaminen TV-ruudun mukaan (zoomkertoimet 1,3X ja 1,6X). <ul style="list-style-type: none"><li>• Käytettävissä ainoastaan DVD-levyjen ja JPEG-tiedostojen kanssa, ei DivX-elokuvien.</li></ul>



### Huomautus

- Kaikki toiminnot eivät ehkä toimi kaikkien levyjen yhteydessä. Lisätietoja saat levyn mukana toimitetuista materiaaleista.

## DVD-valikon avaaminen

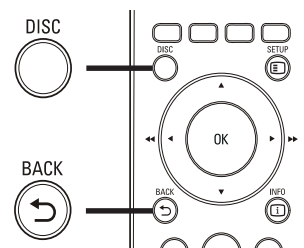

- 1 Avaa levyn päävalikko painamalla **DISC**-painiketta.
- 2 Valitse toistovaihtoehto ja paina **OK**-painiketta.
  - Joissakin valikoissa voit määrittää valinnan painamalla **Numeropainikkeet**.
  - Voit palata nimikevalikkoon toiston aikana painamalla **BACK**-painiketta.

## VCD- tai esikatseluvalikon avaaminen

VCD-levyjen PBC (Playback Control) on käytössä oletusarvoisena tehdasasetuksena. Kun laite lataa VCD-levyn, sisältövalikko avautuu.

- 1 Valitse toistovaihtoehto painamalla **▲▼**-tai **Numeropainikkeet**-painiketta ja aloita toisto painamalla **OK**-painiketta.
  - Jos PBC ei ole käytössä, laite ohittaa valikon ja aloittaa toiston ensimmäisestä nimikkeestä.
  - Voit palata valikkoon toiston aikana painamalla **BACK**-painiketta (ainoastaan, kun PBC-tila on käytössä).
- 2 Voit esikatsella levyn sisältöä painamalla **DISC**-painiketta.
  - Poistu valikosta painamalla **DISC**-painiketta.

Valitse tiivistelmä:

Kappalettiivistelmä  
Levyjaksot  
Kappalejaksot



- 3 Valitse toiston esikatseluasetus ja paina **OK**-painiketta.

#### [Kappalettiivistelmä]

Toistaa muutaman sekunnin kunkin levyn raidan alusta.

#### [Levyjaksot]

Jakaa levyn koko keston kuuteen osaan ja toistaa muutaman sekunnin kunkin jakson alusta.

#### [Kappalejaksot]

Jakaa nykyisen raidan kuuteen osaan ja toistaa muutaman sekunnin kunkin jakson alusta. Tämä asetus ei ole käytettävissä pysäytystilassa.



#### Vihje

- Voit muuttaa PBC-asetusta (katso kohta Asetusten määrittäminen > Etusija-asetukset > [PBC]).

## Äänen ja videokuvan synkronointi

Jos videotoisto on ääntä hitaampaa (ääni ei vastaa kuvaa), voit viivyttää ääntä.

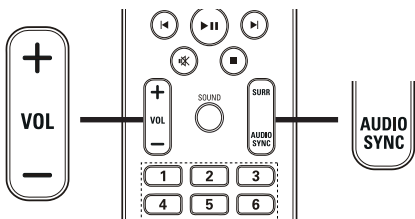

- 1 Paina **AUDIO SYNC**-painiketta, kunnes näyttöön tulee teksti **AUDIO SYNC**.
- 2 Määritä äänen viive painamalla **VOL +/-**-painikkeita viiden sekunnin kuluessa.



#### Huomautus

- Jos äänenvoimakkuuden säätöä ei käytetä viiteen sekuntiin, äänentoisto jatkuu tavallisella äänenvoimakkuudella.

## Siirtyminen toistettaessa tiettyyn kohtaan

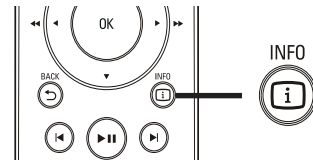

- 1 Paina toiston aikana **INFO**-painiketta.  
↳ Levyn tilavalikko avautuu.
- 2 Näytä tiedot painamalla **▲▼**-painikkeita ja paina **OK**-painiketta.
  - **[Nimikkeen aika]** (nimikkeen toisto-aika)
  - **[Osan aika]** (osan toisto-aika)
  - **[Levy aika]** (levyn aika)
  - **[Kpl aika]** (raidan aika)
- 3 Painamalla **Numeropainikkeet** voit määrittää kohdan, johon siirrytään. Paina sen jälkeen **OK**-painiketta.



#### Huomautus

- Vaihtoehdot vaihtelevat levytyypin mukaan.

## Tietyn osan uusintatoisto

- 1 Paina toiston aikana **REPEAT A-B**-painiketta haluamassasi aloituskohdassa.
- 2 Voit asettaa lopetuskohdan painamalla **REPEAT A-B**-painiketta uudelleen.  
↳ Uusintatoisto alkaa.
- 3 Voit peruuttaa uusintatoiston painamalla **REPEAT A-B**-painiketta uudelleen.



#### Huomautus

- Jakson merkitseminen uusintatoistettavaksi on mahdollista ainoastaan raidan tai nimikkeen sisällä.

## Videon katselukulman vaihtaminen

- 1 Paina toiston aikana  **INFO**-painiketta.  
↳ Levyn tilavalikko avautuu.
- 2 Valitse **[Kulma]** ja paina sitten ►.
- 3 Valitse katselukulma **Numeropainikkeet**-painikkeella.  
↳ Toistoa jatketaan valitusta kuvakulmasta.



### Huomautus

- Koskee ainoastaan niitä levyjä, joiden kohtausten kuvakulmia voi vaihtaa.

## DivX®-videon toistaminen

DivX-video on digitaalinen mediatiedostomuoto, joka säilyttää alkuperäisen kuvan laadukkuuden, vaikka pakkausaste on suuri. Tämä DivX®-sertifioitu laite toistaa DivX-videoita.

- 1 Aseta laitteeseen levy tai liitä USB-laite, joka sisältää DivX-videoita.
- 2 Paina **DISC**- tai **USB**-painiketta.  
↳ Sisältövalikko avautuu.
- 3 Valitse toistettava tiedosto ja paina ►►-painiketta.
- 4 Nimikettä hallitaan kaukosäätimellä.

Painike	Toimenpide
<b>AUDIO</b>	Valitsee audiokielen tai -kanavan.
<b>SYNC</b>	
<b>SUBTITLE</b>	Videon tekstityskielen valitseminen.
■	Lopettaa toiston. DivX Ultra -video: voit avata sisältövalikon painamalla tätä painiketta uudelleen.
 <b>INFO</b>	DivX Ultra -videon tietojen näyttäminen.



### Huomautus

- Voit toistaa ainoastaan DivX-videoita, jotka on vuokrattu tai ostettu tämän kotiteatterijärjestelmän DivX-rekisteröintikoodilla (katso kohta Asetusten määrittäminen > Yleiset asetukset > **[DivX(R)Vod-Koodi]**).
- Voit toistaa enintään 4 Gt:n kokoisia DivX-videotiedostoja.
- Jos tekstitys ei näy oikein, vaihda merkitö (katso kohta Asetusten määrittäminen > Esiasetukset > **[DivX Teksti]**).
- Kotiteatterijärjestelmä voi näyttää tekstityksessä enintään 45 merkkiä.

## Musiikin toistaminen

### Ääniraidan toiston hallinta

- 1 Toista raita.
- 2 Raitaa hallitaan kaukosäätimellä.

Painike	Toimenpide												
►►	Aloittaa tai keskeyttää toiston tai jatkaa sitä.												
■	Lopettaa toiston.												
►	Siirtyy seuraavaan kappaleeseen.												
◄	Siirtyy nykyisen kappaleen alkuun. Siirry edelliseen kappaleeseen painamalla kaksi kertaa.												
<table><tbody><tr><td>1</td><td>2</td><td>3</td></tr><tr><td>4</td><td>5</td><td>6</td></tr><tr><td>7</td><td>8</td><td>9</td></tr><tr><td colspan="3">0</td></tr></tbody></table>	1	2	3	4	5	6	7	8	9	0			Valitsee soitettavan laitteen.
1	2	3											
4	5	6											
7	8	9											
0													
◄◄ / ►►	Pikakelaus eteenpäin (oikea) tai taaksepäin (vasen). Hakunopeus muuttuu toistuvasti painettaessa.												
<b>REPEAT</b>	Valitsee toisto- tai satunnaistoistotilan tai poistaa sen käytöstä.												

## MP3/WMA-musiikin toisto

MP3/WMA on äänitiedostojen pakkausmuoto (tiedostotunniste on .mp3 tai .wma).

- 1 Aseta levykelkkaan levy tai liitä USB-laite, joka sisältää MP3/WMA-musiikkia.
- 2 Paina **DISC**- tai **USB**-painiketta.  
↳ Sisältövalikko avautuu.
- 3 Valitse kansio ja paina **OK**-painiketta.
- 4 Valitse toistettava raita ja paina **▶||**-painiketta.
  - Voit palata päävalikkoon painamalla **↶ BACK**-painiketta tai painamalla **▲**-painiketta, kunnes edellinen kansio näkyy valittuna, ja painamalla **OK**-painiketta.



### Huomautus

- Jos levyllä on useita istuntoja, vain ensimmäinen istunto toistetaan.
- Tämä laite ei tue MP3PRO-äänimuotoa.
- Jos MP3-raidan nimessä (ID3) tai albumin nimessä on erikoismerkkejä, ne eivät ehkä näy oikein, koska niitä ei tueta.
- Laite ei toista DRM (Digital Rights Management) -suojattuja WMA-tiedostoja.
- Laite ei näytä eikä toista laitteen rajoituksen ylittäviä kansioita eikä tiedostoja.



### Vihje

- Voit määrittää sisällön, kansioden tai tiedostojen näyttötavan (katso kohta Asetusten määrittäminen > Esiasetukset > **[MP3/JPEG:n näyttö]**).

## Valokuvien toistaminen

### Valokuvien toistaminen diaesityksenä

Laitteella voi toistaa JPEG-valokuvia (tiedostotunniste on .jpeg tai .jpg).

- 1 Aseta laitteeseen levy tai liitä USB-laite, joka sisältää JPEG-valokuvia.
- 2 Paina **DISC**- tai **USB**-painiketta.  
↳ Diaesitys alkaa (Kodak-levy), tai sisältövalikko (JPEG-levy) tulee näyttöön.
- 3 Valitse toistettava kansio tai albumi.
  - Voit esikatsella kansion tai albumin valokuvia painamalla **☐ INFO**-painiketta.

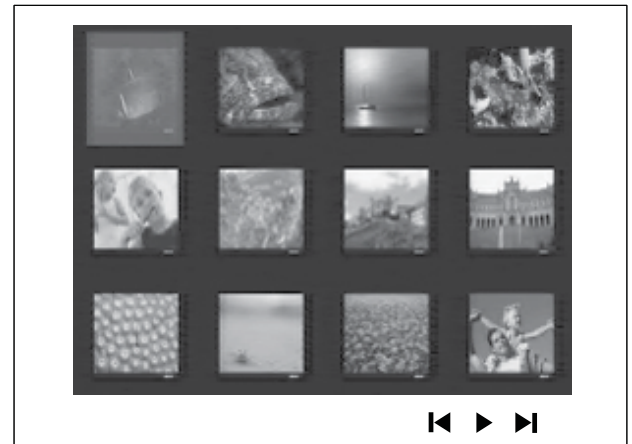

- Voit siirtyä edelliseen tai seuraavaan näyttöön painamalla **◀ / ▶**-painiketta.
  - Valitse valokuva **Navigointipainikkeet**-painikkeella.
  - Voit näyttää ainoastaan valitun valokuvan painamalla **OK**-painiketta.
- 4 Aloita diaesityksen toisto **▶||**-painikkeella.
    - Palaa valikkoon **↶ BACK**-painikkeella.



## Huomautus

- Jos yhdellä levyllä on paljon kappaleita tai valokuvia, levyn sisällön näyttäminen TV:ssä saattaa kestää tavallista kauemmin.
- Jos JPEG-kuvaa ei ole tallennettu exif-muotoon, sen pikkukuva ei näy näytössä. Se korvataan Blue Mountain -pienoiskuvalla.
- Tällä laitteella voi näyttää vain digikameralla otettuja, JPEG-EXIF-muotoisia kuvia. Lähes kaikki digikamerat käyttävät tätä tiedostomuotoa. Tällä soittimella ei voi näyttää Motion JPEG -kuvia tai kuvia, jotka ovat jossain muussa kuin JPEG-muodossa, tai kuvia, joihin on liitetty äänileikkeitä.
- Laite ei näytä eikä toista laitteen rajoituksen ylittäviä kansioita eikä tiedostoja.

## Valokuvatoiston hallinta

- 1 Valokuvadiaesityksen toistaminen.
- 2 Valokuvaa hallitaan kaukosäätimellä.

Painike	Toimenpide
◀	Siirtyminen edelliseen valokuvaan.
▶	Siirtyminen seuraavaan valokuvaan.
▲	Valokuvan kiertäminen myötäpäivään.
▼	Valokuvan kiertäminen vastapäivään.
ZOOM	Kuvan lähentäminen ja loitontaminen. Toiston keskeyttäminen zoomaustilassa.
■	Lopettaa toiston.

## Musiikkidiaesityksen toistaminen

Voit luoda musiikkidiaesityksen toistamalla MP3/WMA-musiikkitiedostoja ja JPEG-valokuvatiedostoja samanaikaisesti. MP3/WMA- ja JPEG-tiedostojen on oltava samalla levyllä tai samassa USB-laitteessa.

- 1 Toista MP3/WMA-musiikkia.
- 2 Siirry haluamaasi valokuvakansioon tai -albumiin ja aloita diaesitys painamalla OK-painiketta.
  - ↳ Diaesitys alkaa ja jatkuu kuvakansion tai albumin loppuun asti.
  - ↳ Laite toistaa koko levyn äänitiedostot.
    - Keskeytä diaesityksen toisto painamalla ■-painiketta.
    - Pysäytä musiikin toisto painamalla ■-painiketta uudelleen.

## Toistaminen USB-laitteesta

Tämä laite toistaa ja näyttää MP3-, WMA-, DivX (Ultra)- tai JPEG-tiedostoja seuraavista USB-laitteista:

- PTP-standardin mukaiset digitaalikamerat
- Flash-asetat
- muistikortinlukijat
- kiintolevy (vaatii ulkoisen virtalähteen)

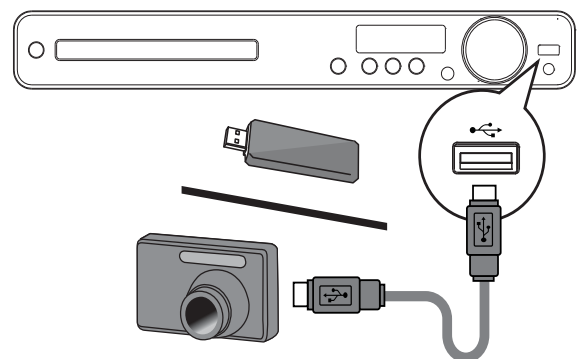

- 1 Liitä USB-laite (USB) -liitäntään.
- 2 Paina USB.
  - ↳ Sisältövalikko avautuu.

- 3 Valitse toistettava tiedosto ja paina ►►-painiketta.
- ↳ Toisto alkaa.
- Voit lopettaa toiston painamalla ■-painiketta tai irrottamalla USB-laitteen.

#### Huomautus

- Jos laite ei sovi USB-liitäntään, liitä se USB-jatkokaapelilla.
- Jos liität usean USB-kortin/laitteen lukijan, vain yhtä korttia/laitetta voidaan lukea.

## Toistaminen kannettavasta soittimesta

Liittämällä kannettavan soittimen (kuten MP3-soitin) kotiteatterijärjestelmään voit kuunnella musiikkikokoelmaasi ja nauttia erinomaisesta äänenlaadusta.

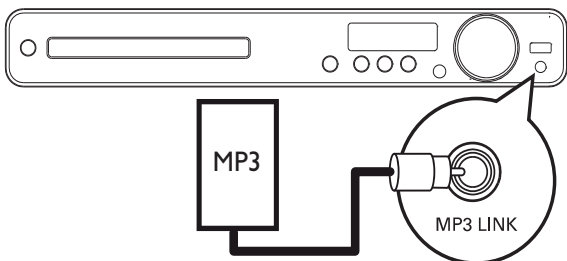

- 1 Liitä 3,5 mm:n stereoäänikaapeli (lisävaruste) kotiteatterijärjestelmän **MP3 LINK** -liitäntään ja kannettavan mediasoittimen kuulokeliitäntään.
- 2 Paina **AUDIO SOURCE**-painiketta toistuvasti, kunnes MP3 LINK tulee näyttöön.
- 3 Aloita toisto kannettavasta laitteesta.
  - Keskeytä toisto painamalla kannettavan laitteen **STOP**-painiketta.

#### Huomautus

- Toistoa voi hallita ainoastaan kannettavasta soittimesta.
- Keskeytä toisto kannettavasta soittimesta, ennen kuin vaihdat toistolähdettä.

## Radiotoisto

Tarkista, onko FM-antenni liitetty kotiteatterijärjestelmään. Jos niin ei ole, liitä laitteen mukana toimitettu FM-antenni **FM75 Ω** -liitäntään ja kiinnitä antennin päät seinälle.

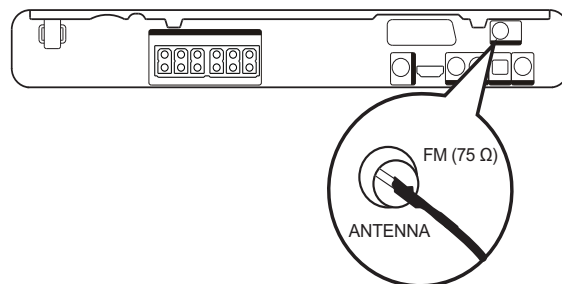

#### Vihje

- Parhaan vastaanoton saat asettamalla antennin etäälle televisiosta tai muista säteilylähteistä.
- Parhaimman FM-stereovastaanoton saat käyttämällä ulkoista FM-antennia (lisävaruste).

## Alkuviritys

Kun käytät radiotilaa ensimmäisen kerran, viritä radiokanavat ohjeiden mukaisesti.

- 1 Paina **RADIO**.
  - ↳ Näyttöön tulee teksti AUTO INSTALL ... PRESS PLAY.
- 2 Paina ►►.
  - ↳ Kaikki löytyneet radiokanavat tallennetaan.
  - ↳ Kun viritys on valmis, laite siirtyy ensimmäiselle viritetylle kanavalle.
    - Voit keskeyttää automaattivirityksen painamalla ■-painiketta.

#### Huomautus

- Kotiteatterijärjestelmään voi tallentaa enintään 40 radioasemaa.
- Jos automaattinen viritys ei ole käytössä tai laitteeseen on tallennettu alle 5 radiokanavaa, laite pyytää tallentamaan radioasemat uudelleen.

---

## Radion kuunteleminen

- 1 Paina **RADIO**.
- 2 Radiota hallitaan kaukosäätimellä.

---

Painike	Toimenpide
◀▶	Pikavalinta-aseman valitseminen.
▲▼	Radioaseman virittäminen.
■	Painamalla tätä painiketta pitkään voit poistaa nykyisen radiokanavan pikavalinnoista. <ul style="list-style-type: none"><li>• Muiden radioasemien pikavalintanumerot säilyvät ennallaan.</li></ul>

---



### Huomautus

- Jos FM-radiokanava lähettää RDS (Radio Data System) -tietoja, radiokanavan nimi näkyy näytössä.

---

## Kaikkien radioasemien virittäminen uudelleen

- 1 Paina **RADIO**.
- 2 Paina **PROGRAM**-painiketta yli 5 sekuntia.
  - ↳ Kaikki aiemmin tallennetut radiokanavat poistetaan.



### Huomautus

- Tarkista radioantennin liitos, jos laite ei havaitse stereosignaalia tai löytää alle 5 radiokanavaa.

---

## Radioasemien etsiminen ja tallentaminen yksitellen

- 1 Paina **RADIO**.
- 2 Paina ◀◀ / ▶▶-painiketta.
  - ↳ Laite hakee, kunnes löytää radioaseman.
- 3 Toista vaihetta 2, kunnes löydät tallennettavan radioaseman.
  - Voit hienosäätää radiotaajuutta painamalla ▲ / ▼ -painikkeita nopeasti.
- 4 Paina **PROGRAM**.
  - ↳ Pikavalintakanavan numero välähtää.
  - ↳ Jos et tee mitään 20 sekunnin kuluessa edellisen vaiheen jälkeen, laite poistuu pikavalintatilasta.
- 5 Valitse tallennettava pikavalintanumero painamalla ◀ / ▶ -painiketta (tai **Numeropainikkeet**).
- 6 Vahvasta valinta painamalla **PROGRAM**.

# 6 Lisätoiminnot

## MP3-äänitiedostojen luominen

Tällä kotiteatterijärjestelmällä voi muuntaa CD-äänilevyjä MP3-tiedostoiksi. Luodut MP3-äänitiedostot tallennetaan USB-laitteeseen.

Asetus	Kuvaus
[Nopeus]	Valitse tiedoston kirjoitusnopeus. Jos valitset nopeudeksi [Norm.], voit kuunnella musiikkia MP3-tiedoston luomisen aikana.
[Bit/s]	Valitse laatutaso. Äänenlaatu on sitä parempi ja tiedostokoko sitä suurempi, mitä suuremman bittinopeuden valitset. Oletusasetus on [128 kbps].

LUO MP3			
ASETUKSET		Kappale	
nopeus	Tavallinen	<input type="radio"/> Kappale01	04:14
Bitit	128kbps	<input type="radio"/> Kappale02	04:17
		<input type="radio"/> Kappale03	03:58
		<input type="radio"/> Kappale04	04:51
		<input type="radio"/> Kappale05	03:53
YHTEENVETO		<input type="radio"/> Kappale06	04:09
Valitse kappale	0	<input type="radio"/> Kappale07	04:38
aika	00:00	▼	
aloita	Lopeta	Valitse kaikki	Ei valintoja

- 1 Aseta CD-äänilevy (CDDA/HDCD) levykelkkaan.
- 2 Liitä USB-asema kotiteatterijärjestelmän  (USB) -liitännään.
- 3 Paina levyn toistamisen aikana **CREATE MP3**-painiketta.
- 4 Valitse muuntoasetukset [ASETUKSET]-ruudussa ja paina **OK**-painiketta.
- 5 Avaa [KAPPALE]-ruutu painamalla ►-painiketta.

- 6 Valitse ääniraita ja paina **OK**-painiketta.
  - Voit valita jonkin toisen kappaleen toistamalla vaiheen 6.
  - Voit valita kaikki raidat valitsemalla valikosta [Valitse kaikki] ja painamalla **OK**-painiketta.
  - Voit poistaa kaikkien raitojen valinnan valitsemalla valikosta [Ei valintoja] ja painamalla **OK**-painiketta.
- 7 Muunna valitsemalla valikosta [Aloita] ja paina sitten **OK**-painiketta.
  - ↳ USB-laitteeseen luodaan automaattisesti uusi kansio kaikille uusille MP3-tiedostoille.
  - Sulje valikko valitsemalla [Lopeta] ja painamalla sitten **OK**-painiketta.



### Huomautus

- Älä paina mitään painikkeita muuntamisen aikana.
- DTS-CD-levyjä ja kopiosuojattuja CD-levyjä ei voi muuntaa.
- MP3-tiedostoja ei voi tallentaa USB-laitteeseen, joka on kirjoitus- tai salasanasuojattu.

# 7 Äänen säätäminen

## Äänenvoimakkuuden hallinta

- 1 Muuta äänenvoimakkuutta **VOL +/-**-painikkeella.
  - Mykistä **M**-painikkeella.
  - Palauta ääni painamalla **M**-painiketta uudelleen tai **VOL +**-painikkeella.

## Surround-äänien valitseminen

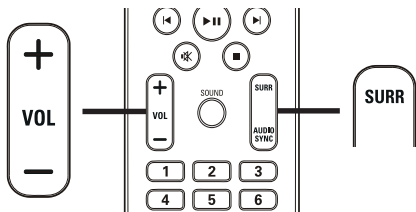

- 1 Painamalla **SURR**-painiketta toistuvasti voit valita levyn parhaan surround-vaihtoehdon.

Asetus	Kuvaus
<b>5 CH STEREO</b>	Parantaa stereotoistoa toistamalla musiikin myös keski- ja takakaiuttimista. Soveltuu erinomaisesti bilemusiikille.
<b>MULTI-CHANNEL/ DPLII</b>	Monikanavainen surround-ääni: DTS (Digital Theatre Systems), Dolby Digital ja Dolby Pro Logic II.
<b>STEREO</b>	Stereoääni kahdesta etukaiuttimesta.

## Esimääritetyn äänitehosteen valitseminen

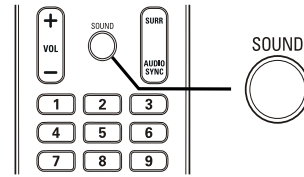





- 1 Painamalla **SOUND**-painiketta toistuvasti voit valita äänitehosteen, joka vastaa videota tai musiikkia parhaiten.

Video/Musiikki	Kuvaus
<b>ACTION / ROCK</b>	Parannettu ala- ja keskialue saa elokuvatehosteet ja -taustat kuulostamaan upeilta. Sopii toimintaelokuvien katselemiseen sekä rock- ja pop-musiikin kuuntelemiseen.
<b>CONCERT/ CLASSIC</b>	Luonnollinen ja todenmukainen ääni. Sopii parhaiten klassisen musiikin ja DVD-livekonserttien kuuntelemiseen.
<b>DRAMA / JAZZ</b>	Selkeä keski- ja yläalue. Luo aidon klubitunnelman, jossa artisti esiintyy suoraan edessäsi. Sopii hyvin jazzin kuunteluun ja draaman katsomiseen.
<b>SPORTS</b>	Maltillinen keskialue ja surround-tehosteet kirkastaa äänet ja korostaa urheilutapahtumien tunnelmaa. Se soveltuu erinomaisesti myös videopeleihin.
<b>NIGHT</b>	Tämä dynaamisesti ohjattu äänitila sopii elokuvien katselemiseen yöllä ja rauhallisen taustamusiikin kuuntelemiseen.



# 8 Asetusten muuttaminen

Asetuksia voi määrittää maun ja tarpeen mukaan. Lisätietoja asetusvalikkojen käytöstä on seuraavissa ohjeissa.





Merkki	Valinnat
	[Yleisaset.]
	[Audioaset.]
	[Videoaset.]
	[Etusija-asetukset]

## Huomautus

- Jos asetusvaihtoehto näkyy harmaana, asetusta ei voi vaihtaa nykyisessä tilassa.

## Yleiset asetukset

Yleisaset.	
EasyLink-asennus	
Levylukko	
Näyttöhim.	
Valikkokieli	
Ruudunsääst.	
Uniajastin	
DivX(R)Vod-Koodi	

- 1 Paina  **SETUP**.  
↳ [Yleisaset.] -valikko avautuu.
- 2 Paina .
- 3 Valitse jokin vaihtoehto ja paina **OK**-painiketta.
- 4 Valitse asetus ja paina **OK**-painiketta.
  - Palaa edelliseen valikkoon  **BACK**-painikkeella.
  - Poistu valikosta painamalla  **SETUP**-painiketta.

## Huomautus

- Asetusten kuvaukset ovat seuraavilla sivuilla.

### [EasyLink-asennus]

Jos kotiteatterijärjestelmään on liitetty HDMI CEC -yhteensopiva televisio tai laitteita, kaikkia liitettyjä laitteita voi ohjata samanaikaisesti:

Asetus	Kuvaus
[EasyLink]	Ottaa kaikki EasyLink-toiminnot käyttöön tai poistaa ne käytöstä. Voit poistaa ominaisuuden käytöstä valitsemalla [Off].
[1 kosketuksen toisto]	Kun painat <b>PLAY</b> -painiketta, televisioon ja kotiteatterijärjestelmään kytketään virta. Levyn toistaminen alkaa, jos kotiteatterijärjestelmässä on levy. Voit poistaa ominaisuuden käytöstä valitsemalla [Off].
[1 kosk. valmiustila]	Kun painat <b>STANDBY</b> -painiketta ainakin kolmen sekunnin ajan, kotiteatterijärjestelmä ja kaikki HDMI CEC -laitteet siirtyvät valmiustilaan samanaikaisesti. Voit poistaa ominaisuuden käytöstä valitsemalla [Off].
[Äänentoistonhallinta]	Kun ääntä toistetaan liitetystä laitteesta, kotiteatterijärjestelmä määrittää äänilähteen automaattisesti. Voit ottaa ominaisuuden käyttöön valitsemalla [On]. Jatka sitten vaiheesta [Äänentulomääritys], jossa haetaan ja yhdistetään kaikki liitetyt laitteet.
[Äänentulomääritys]	Kun äänitulo on yhdistetty oikein, kotiteatterijärjestelmä siirtyy automaattisesti toistamaan ääntä toistolaitteesta automaattisesti.



## Huomautus

- HDMI CEC -toiminnot on otettava käyttöön TV:ssä/laitteissa, ennen kuin EasyLink-ohjausta voi käyttää. Lisätietoja on television ja laitteiden käyttöoppaissa.
- Philips ei takaa täydellistä yhteensopivuutta kaikkien HDMI CEC -yhteensopivien laitteiden kanssa.

## [Levylokko]

Tietyn levyn toistorajoituksen määrittäminen. Ennen kuin aloitat, aseta levy levykelkkaan (voit lukita enintään 40 levyä).

- **[Lukitse]** – Rajoita nykyisen levyn käyttöä. Kun tämä on käytössä, levyn lukituksen avaaminen ja levyn toistaminen edellyttävät salasanan antamista.
- **[Avaa]** – Toista kaikkia levyjä.



## Vihje

- Voit määrittää tai vaihtaa salasanan (katso kohta Asetusten määrittäminen > Esiasetukset > [Salasana]).

## [Näyttöhimmi.]

Muuttaa kotiteatterijärjestelmän näytön kirkkautta.

- **[100%]** – normaali kirkkaus.
- **[70%]** – keskitason kirkkaus.
- **[40%]** – pienin kirkkaus.

## [Valikkokieli]

Näyttövalikon oletusarvoisen kielen valitseminen.

### [Ruudunsääst.]

Näytönsäästäjätilan poistaminen käytöstä ja ottaminen käyttöön. Näytönsäästäjä suoja TV-ruutua vioilta, joita pitkään näkyvä staattinen kuva saattaa aiheuttaa.

- **[On]** – voit määrittää näytönsäästäjän käynnistymään, kun laitetta ei ole käytetty 15 minuuttiin (esimerkiksi tauko- tai pysähdystilassa).
- **[Off]** – poista näytönsäästäjä käytöstä.

### [Uniajastin]

Laitte siirtyy automaattisesti valmiustilaan määritetyn ajan kuluttua.

- **[15 Min]**, **[30 Min]**, **[45 Min]**, **[60 Min]** – Valitse, miten pitkän ajan kuluttua kotiteatterijärjestelmä siirtyy valmiustilaan.
- **[Off]** – Poista uniajastin käytöstä.

### [DivX(R)Vod-Koodi]

Näyttää DivX®-rekisteröintikoodin.



#### Vihje

- Anna kotiteatterijärjestelmän DivX-rekisteröintikoodi, kun vuokraat tai ostat videon osoitteesta [www.divx.com/vod](http://www.divx.com/vod). DivX® VOD (Video On Demand) -palvelusta vuokrattuja tai ostettuja DivX-videoita voi toistaa ainoastaan sillä laitteella, johon koodi on rekisteröity.

## Ääniasetukset

Audioaset.	
Kaiutinvoim.	
Kaiutinviive	
HDMI-ääni	
CD-näytteitys	
Audio Sync	

- 1 Paina **SETUP**.  
↳ **[Yleisaset.]** -valikko avautuu.
- 2 Valitse **[Audioaset.]** painamalla -painiketta ja paina sitten -painiketta.
- 3 Valitse jokin vaihtoehto ja paina **OK**-painiketta.
- 4 Valitse asetus ja paina **OK**-painiketta.
  - Palaa edelliseen valikkoon **BACK**-painikkeella.
  - Poistu valikosta painamalla **SETUP**-painiketta.



#### Huomautus

- Asetusten kuvaukset ovat seuraavilla sivuilla.

### [Kaiutinvoim.]

Yksittäisten kaiuttimien äänenvoimakkuuden määrittäminen mahdollisimman tasapainoisen äänen saamiseksi.

- 1) Aloita painamalla **OK**-painiketta.
- 2) Valitse valikosta kaiutin ja säädä sen äänenvoimakkuutta -painikkeella.
- 3) Vahvista ja poistu **OK**-painikkeella.



#### Huomautus

- Säädettävästä kaiuttimesta kuuluu testiääni.

### [Kaiutinviiwe]

Jos keski- ja takakaiuttimet sijoitetaan lähemmäs kuuntelupaikkaa kuin etukaiuttimet, määritä niiden viive siten, että kaikkien kaiuttimien ääni tulee kuuntelupaikkaan samaan aikaan.

- 1) Aloita painamalla **OK**-painiketta.
- 2) Valitse valikosta kaiutin ja määritä sitten viive painamalla **◀▶**-painiketta.
- 3) Vahvista ja poistu **OK**-painikkeella.

#### Huomautus

- Jätä 1 ms / 30 cm kaiuttimen ja kuuntelupaikan välille.

### [HDMI-ääni]

Valitsee HDMI-ääniasetuksen, kun kotiteatterijärjestelmä liitetään televisioon HDMI-kaapelilla.

- **[On]** – Mahdollistaa äänentoiston television ja kaiuttimien kautta. Jos levyän äänimuotoa ei tueta, se muunnetaan kaksikanavaiseksi ääneksi (lineaarinen PCM).
- **[Off]** – Television äänilähdön poistaminen käytöstä. Ääni toistetaan ainoastaan kaiutinjärjestelmän kautta.

### [CD-näytteitys]

Muunna CD-levyn näytetaajuutta ja paranna äänenlaatua käyttämällä hienostunutta digitaalista signaalinkäsittelyä.

- **[Off]** – Poista käytöstä CD-näytteistys.
- **[88.2kHz (X2)]** – Muunna CD-levyn näytetaajuus kaksinkertaiseksi.

#### Huomautus

- CD-näytteistys on käytettävissä vain stereotilassa.

### [Audio Sync]

Määritä äänilähdön oletusviive videolevyä toistettaessa.

- 1) Aloita painamalla **OK**-painiketta.
- 2) Valitse valikosta kaiutinviiwe ja määritä sitten viive painamalla **◀▶**-painiketta.
- 3) Vahvista ja poistu **OK**-painikkeella.

## Videoasetukset

Videoaset.	
TV-järjestelmä	
TV-näyttö	
Sovita näyttöön	
KUVAN ASETUS	
HDMI-asetukset	
Teks kuulovamm	

- 1 Paina **☰ SETUP**.  
↳ **[Yleisaset.]** -valikko avautuu.
- 2 Valitse **[Videoaset.]** painamalla **▼** -painiketta ja paina sitten **▶**-painiketta.
- 3 Valitse jokin vaihtoehto ja paina **OK**-painiketta.
- 4 Valitse asetus ja paina **OK**-painiketta.
  - Palaa edelliseen valikkoon **↶ BACK**-painikkeella.
  - Poistu valikosta painamalla **☰ SETUP**-painiketta.

#### Huomautus

- Asetusten kuvaukset ovat seuraavilla sivuilla.

### [TV-järjestelmä]

Muuta tätä asetusta, jos videokuva ei näy oikein. Oletusarvoisesti asetusta vastaa asuinmaasi yleisintä TV-asetusta.

- **[PAL]** – PAL-TV.
- **[NTSC]** – NTSC-TV.
- **[Multi]** – Sekä PAL- että NTSC-yhteensopiville televisioille.

### [TV-näyttö]

Valitsee jonkin seuraavista näyttömuodoista:



4:3 Pan Scan (PS)    4:3 Letter Box (LB)    16:9 laajakuva

- **[4:3 Pan Scan]** – 4:3-TV: täyskorkuinen kuva, jonka reunat on rajattu.
- **[4:3 Letter Box]** – 4:3-TV: laajakuva ja mustat palkit kuvan ylä- ja alareunassa.
- **[16:9 laajakuva]** – laajakuvatelevisiolle (kuvasuhde 16:9).

### [Sovita näyttöön]

Sovittaa kuvamuodon TV-ruutuun, jotta voit toistaa levyä täyskorkuisena.

- **[Valitse]** – näyttää useita koko näytön muotoja. Valitse **OK**-painikkeella muoto, joka sopii TV-ruutuun parhaiten.
- **[Off]** – palaa normaaliin näyttöön.

### [KUVAN ASETUS]

Valitse esimääritetyt kuvan väriasetukset tai mukauta omat asetukset.

- **[Vakio]** – alkuperäinen väriasetus.
- **[Voimakas]** – kirkas väriasetus.
- **[Pehmeä]** – pehmeä väriasetus.
- **[Oma]** – väriasetuksen mukauttaminen. Määritä kirkkaus, kontrasti, terävyys/sävy ja värikylläisyys ja paina **OK**-painiketta.

### [HDMI-asetukset]

Valitsee HDMI-videoasetuksen, kun kotiteatterijärjestelmä liitetään televisioon HDMI-kaapelilla.

- **[Laajakuvamuoto]** – Levyn toiston laajakuvamuodon määrittäminen.

Asetus	Kuvaus
<b>[Superwide]</b>	Kuvaruudun keskikohtaa venytetään vähemmän kuin reunoja. Koskee ainoastaan videotarkkuusasetusta 720p ja sitä suurempia.
<b>[4:3 Pylväs]</b>	Kuvaa ei venytetä. Kuvaruudun molemmissa reunoissa on musta palkki.
<b>[Off]</b>	Kuva näytetään levyn muodon mukaan.

#### Huomautus

- Tämä asetusta on käytettävissä ainoastaan, jos **[TV-näyttö]**-asetuksena on **[16:9 laajakuva]**.

- **[HDMI-video]** – Valitse HDMI-videolähtötarkkuus, joka vastaa TV:n näyttöominaisuuksia.

Asetus	Kuvaus
<b>[Auto]</b>	Havaitsee ja valitsee parhaan tuetun videotarkkuuden automaattisesti.
<b>[480i], [576i], [480p], [576p], [720p], [1080i], [1080p]</b>	Valitse television parhaiten tukema videotarkkuus. Lisätietoja on TV:n käyttöoppaassa.

#### Huomautus

- Jos TV ei tue asetusta, kuvaruutu on tyhjä. Odota automaattista palautusta 15 sekuntia tai vaihda oletustilaan seuraavasti: 1) Paina **▲**-painiketta. 2) Paina **◀**-painiketta. 3) Paina **ZOOM**-painiketta.

### [Tkst kuulov.]

Kuulovammaisten tekstityksen ottaminen käyttöön tai poistaminen käytöstä.

- **[On]** – äänitehosteiden näyttäminen tekstityksessä. Koskee ainoastaan levyjä, jotka sisältävät kuulovammaisten tekstitystietoja. Lisäksi TV:n on tuettava ominaisuutta.
- **[Off]** – kuulovammaisten tekstityksen poistaminen käytöstä.

## Esiasetukset



### Huomautus

- Keskeytä levyn toiston, jotta voit avata **[Etusija-asetukset]**.

Etusija-asetukset	
Ääni	
Tkstitys	
Levyvalikko	
Lukitus	
PBC	
MP3/JPEG:n näyttö	
Salasana	
DivX Teksti	▼

- 1 Paina **[SETUP]**.  
↳ **[Yleisaset.]** -valikko avautuu.
- 2 Valitse **[Etusija-asetukset]** painamalla ▼ -painiketta ja paina sitten ►-painiketta.
- 3 Valitse jokin vaihtoehto ja paina **OK**-painiketta.
- 4 Valitse asetus ja paina **OK**-painiketta.
  - Palaa edelliseen valikkoon **[BACK]**-painikkeella.
  - Poistu valikosta painamalla **[SETUP]**-painiketta.



### Huomautus

- Asetusten kuvaukset ovat seuraavilla sivuilla.

### [Ääni]

Äänen oletusarvoinen kieli levyn toistamista varten.

### [Tkstitys]

Tekstityksen oletusarvoinen kieli levyn toistamista varten.

### [Levyvalikko]

Levyvalikon kielen määrittäminen.



### Huomautus

- Jos valitsemasi kieli ei ole käytettävissä levyllä, laite käyttää levyn oletuskieltä.
- Joissakin levyissä tekstityksen tai äänen kielen voi vaihtaa vain levyvalikossa.
- Valitsemalla **[Muut]** voit valita kieliä, jotka eivät näy valikossa. Kirjoita sitten nelinumeroisen kielikoodi, jonka voit tarkistaa tämän käyttöoppaan lopusta.

### [Lukitus]

Voit rajoittaa lapsille sopimattomien levyjen käyttöä. Ikäluokituksen on oltava tallennettuna levyille.

- 1) Paina **OK**-painiketta.
- 2) Valitse luokitusaste ja paina **OK**-painiketta.
- 3) Kirjoita salasana painamalla **Numeropainikkeet**.



### Huomautus

- Jos levyn ikäluokitus ylittää **[Lukitus]**-asetukselle määritetyn arvon, levyn toistaminen edellyttää salasanaa.
- Luokitukset ovat maakohtaisia. Jos haluat, että kaikkia levyjä voidaan toistaa, valitse **8**.
- Joihinkin levyihin on painettu ikäluokitus, mutta sitä ei ole tallennettu itse levyille. Tämä toiminto ei koske sellaisia levyjä.



## Vihje

- Voit määrittää tai vaihtaa salasanan (katso kohtaa Esiasetukset > **[Salasana]**).

## [PBC]

PBC-toistonohjaustoiminnon sisältävien VCD-/SVCD-levyjen sisältövalikon ottaminen käyttöön ja poistaminen käytöstä.

- **[On]** - hakemistovalikko avautuu, kun levy ladataan toistettavaksi.
- **[Off]** - valikon ohittaminen ja toiston aloittaminen ensimmäisestä nimikkeestä.

## [MP3/JPEG:n näyttö]

Voit valita kansioden tai kaikkien tiedostojen näyttämisen.

- **[Näyt kansiot]** – näyttää MP3/WMA-tiedostojen kansiot.
- **[Näytä tiedostot]** – näyttää kaikki tiedostot.

## [Salasana]

Voit asettaa tai vaihtaa lukittujen levyjen salasanan ja toistaa rajoitettuja DVD-levyjä.

Muuta salasana	
Vanha salas.	<input type="text"/>
Uusi salas.	<input type="text"/>
Vahvista salasana	<input type="text"/>
<input type="button" value="OK"/>	

- 1) Paina **Numeropainikkeet**-painiketta ja kirjoita 136900 tai viimeksi määritetty salasana **[Vanha salas.]**-kenttään.
- 2) Kirjoita uusi salasana **[Uusi salas.]** -kenttään.
- 3) Kirjoita uusi salasana uudelleen **[Vahvista salasana]** -kenttään.
- 4) Poistu valikosta painamalla **OK**-painiketta.



## Huomautus

- Jos unohdat salasanan, kirjoita 136900, ennen kuin määrität uuden salasanan.

## [DivX Teksti]

Valitse DivX-tekstitystä tukeva merkistö.

<b>[Vakio]</b>	englanti, iiri, tanska, viro, suomi, ranska, saksa, italia, portugali, luxemburg, norja (bokmål ja nynorsk), espanja, ruotsi, turkki
<b>[Cent. Eur.]</b>	puola, tšekki, slovakki, albania, unkari, sloveeni, kroaatti, serbia (latinalainen), romania
<b>[Kyrillinen]</b>	valkovenäjä, bulgaria, ukraina, makedonia, venäjä, serbia
<b>[Kreikka]</b>	kreikka
<b>[Heprea]</b>	heprea
<b>[Kiina]</b>	kiina (yksink.)
<b>[Korea]</b>	korea



## Huomautus

- Varmista, että tekstitystiedostolla on täsmälleen sama nimi kuin filmitiedostolla. Jos elokuvan tiedostonimi on esimerkiksi Filmi.avi, tekstitystiedoston nimen on oltava esimerkiksi Filmi.sub tai Filmi.srt.

## [Versiotiedot]

Näytä kotiteatterijärjestelmän ohjelmiston versio.



## Vihje

- Näiden tietojen avulla voit selvittää, onko Philipsin sivustosta ladattavissa uusi ohjelmistoversio, jonka voit asentaa kotiteatterijärjestelmään.

## [Oletus]



Palauta kaikki kotiteatterijärjestelmän asetukset tehdasasetuksiksi, paitsi **[Levylukko]**-, **[Salasana]**- ja **[Lukitus]**-asetukset.

# 9 Lisätietoja

## Ohjelmiston päivittäminen

Tarkista päivitykset vertaamalla kotiteatterijärjestelmän nykyisen ohjelmiston versionumeroa (mahdolliseen) viimeisimpään versionumeroon Philipsin sivustossa.

Etusija-asetukset	
Levyvalikko ▲	
Lukitus	
PBC	
MP3/JPEG:n näyttö	
Salasana	
DivX Teksti	
Versiotiedot	
Oletus	

- 1 Paina  **SETUP**.
- 2 Valitse **[Etusija-asetukset]** > **[Versiotiedot]** ja paina **OK**-painiketta.
- 3 Kirjoita versionumero muistiin ja poistu valikosta painamalla  **SETUP**-painiketta.
- 4 Tarkista kotiteatterijärjestelmän uusin ohjelmistoversio osoitteesta [www.philips.com/support](http://www.philips.com/support).
- 5 Jos uuden ohjelmistoversion numero on suurempi kuin kotiteatterijärjestelmän version, lataa uusi ohjelmisto ja tallenna se CD-R-levylle tai USB Flash -asemaan.
- 6 Aseta kotiteatterijärjestelmän CD-R levykelkkaan tai liitä USB-asema.
- 7 Paina **DISC**- tai **USB**-painiketta ja vahvista päivitys seuraamalla TV-ruudun ohjeita.  
↳ Kun ohjelmistopäivitys on valmis, kotiteatterijärjestelmä siirtyy automaattisesti valmiustilaan.



### Huomautus

- Älä poista CD-R-levyä tai USB-laitetta ohjelmistopäivityksen aikana.

- 8 Irrota virtajohto muutamaksi sekunniksi ja käynnistä järjestelmä uudelleen liittämällä virtajohto takaisin.

## Hoitaminen



### Varoitus

- Älä käytä liuottimia, kuten bentseeniä, ohentimia, kaupoissa myytäviä puhdistusaineita tai vinyylilevyille tarkoitettuja antistaattisia suihkeita.

### Levyjen puhdistaminen

Puhdista levy pyyhkimällä sitä mikrokuituliinalla levyn keskustasta suoraan reunaa kohti.

### Päälaitteen näytön puhdistaminen

Pyyhi näytön pinta mikrokuituliinalla.



# 10 Teknisiä tietoja



## Huomautus

- Muotoilu ja tiedot voivat muuttua ilman erillistä ilmoitusta.

## Toistettavat levyt

- DVD-Video, DVD+R/+RW, DVD-R/-RW, DVD+R DL, CD-R/CD-RW, Audio CD, Video CD/SVCD, Picture CD, MP3-CD, WMA-CD, DivX-CD, USB-asema

## Vahvistin

- Kokonaisteho:
  - Kotiteatteritila: 1000 W (6 X 167)
- Taajuusvaste: 40 Hz ~ 20 kHz
- Signaali/kohina-suhde: > 60 dB (A-painotettu)
- Tuloherkkyys:
  - AUX: 400 mV
  - SCART TO TV: 250 mV
  - MP3 LINK: 250 mV

## Levy

- Lasertyyppi: puolijohde
- Levyn halkaisija: 12 cm / 8 cm
- Videokoodaus: MPEG1 / MPEG2 / DivX / DivX Ultra
- Video DAC: 12 bittiä, 108 MHz
- Signaalijärjestelmä: PAL/NTSC
- Videon signaali-kohinasuhde: 56 dB
- Audio DAC: 24 bittiä / 96 kHz
- Taajuusvaste:
  - 4 Hz–20 kHz (44,1 kHz)
  - 4 Hz–22 kHz (48 kHz)
  - 4 Hz–44 kHz (96 kHz)
- PCM: IEC 60958
- Dolby Digital: IEC 60958, IEC 61937
- DTS: IEC 60958, IEC 61937

## Radio

- Viritysalue: FM 87.5–108 MHz (50 kHz)
- 26 dB kohinanvaimennuksen herkkyys: FM 22 dBf
- Väliataajuuden häiriönsieto: FM 60 dB
- Signaali/kohina-suhde: FM 50 dB
- Harmoninen kokonaishäiriö: FM 3 %
- Taajuusvaste: FM 180 Hz–10 kHz / ±6 dB
- Stereoerotus: FM 26 dB (1 kHz)
- Stereoäänen kynnyсарvo: FM 29 dB

## USB

- Yhteensopivuus: Hi-Speed USB (2.0)
- Luokat: UMS (USB Mass Storage Class)
- Tiedostojärjestelmä: FAT12, FAT16, FAT32

## Päälaite

- Virtalähde: 220–240 V, ~50 Hz
- Virrankulutus: 180 W
- Virrankulutus valmiustilassa: alle 1 W
- Mitat (LxKxS): 360 x 57 x 331 mm
- Paino: 3,01 kg

## Kaiuttimet

- Järjestelmä: Täyden kantaman satelliitti
- Kaiuttimen impedanssi: 4 ohmia (keskikaiutin), 4 ohmia (etu-/takakaiuttimet)
- Kaiuttimelementit:
  - Keski-/etu-/takakaiuttimet: 3-tuumainen koko alueen kaiutin
- Taajuusvaste: 150 Hz ~ 20 kHz
- Mitat (LxKxS):
  - Keskikaiuttimet: 244 x 103 x 74 mm
  - Etu-/takakaiuttimet: 262 x 1199 x 264 mm
- Paino:
  - Keskikaiuttimet: 0,79 kg
  - Etukaiuttimet: 3,45 kg
  - Takakaiuttimet: 3,38 kg

### **Subwoofer**

- Impedanssi: 4 ohmia
- Kaiutinelementit: 165 mm (6,5")  
bassokaiutin
- Taajuusvaste: 40 Hz ~ 150 Hz
- Mitat (LxKxS): 163 x 363 x 369 mm
- Paino: 4,7 kg

### **Lasertiedot**

- Tyyppi: puolijohdelaser GaAlAs (CD)
- Aallonpituus: 645–665 nm (DVD),  
770–800 nm (CD)
- Lähtöteho: 6 mW (DVD), 7 mW (VCD/  
CD)
- Säteen poikkeama: 60 astetta

# 11 Vianmääritys



## Vakava varoitus

- Sähköiskun vaara. Älä koskaan avaa tuotteen runkoa.

Älä yritä korjata tuotetta itse, jotta takuu ei mitätöidy.

Jos sinulla on ongelmia laitteen käytön kanssa, tarkista seuraavat seikat, ennen kuin otat yhteyden huoltoon. Jos ongelma ei ratkea, rekisteröi tuote ja saat tukea osoitteessa [www.philips.com/welcome](http://www.philips.com/welcome).

Kun otat yhteyttä Philipsiin, sinulta kysytään laitteen malli ja sarjanumero. Malli- ja sarjanumero ovat laitteen tausta- tai alapuolella. Kirjoita numerot tähän:

Mallinumero \_\_\_\_\_

Sarjanumero \_\_\_\_\_

## Päälaite

### Laitteen painikkeet eivät toimi.

- Irrota tuote virtalähteestä muutamaksi minuutiksi ja liitä se uudelleen.

## Kuva

### Ei kuvaa.

- Television käyttöoppaassa on lisätietoja oikean videotulokanavan valitsemisesta. Vaihda TV-kanavaa, kunnes näkyviin tulee DVD-näyttö.
- Paina **DISC**.
- Jos olet muuttanut [**TV-järjestelmä**]-asetusta, palaa oletustilaan: 1) Avaa levykelkka painamalla **▲**-painiketta. 2) Paina **◀**-painiketta. 3) Paina **SUBTITLE**-painiketta.

### HDMI-liitännän kautta ei näy kuvaa.

- Tarkista, ettei HDMI-kaapeli ole vioittunut. Vaihda tilalle uusi HDMI-kaapeli.
- Jos näin käy muutettaessa HDMI-videotarkkuutta, käytä oletustilaa: 1) Paina **▲**-painiketta. 2) Paina **◀**-painiketta. 3) Paina **ZOOM**-painiketta.

---

## Ääni

### Ääntä ei kuulu.

- Varmista, että äänikaapelit on liitetty ja valitse oikea lähde (esimerkiksi **AUDIO SOURCE, USB**) laitteelle, josta haluat toistaa.

### HDMI-liitännän kautta ei kuulu ääntä.

- Jos laite on DVI-yhteensopiva, mutta ei HDCP-yhteensopiva, et voi lähettää ääntä HDMI-liitännän kautta. Käytä analogista tai digitaalista ääniliitaintä.
- Varmista, että [**HDMI-ääni**] -asetus on käytössä.

### TV-ohjelman ääni ei kuulu.

- Liitä äänikaapeli kotiteatterijärjestelmän AUDIO-tuloon ja TV:n AUDIO-lähtöön. Paina sitten toistuvasti **AUDIO SOURCE** -painiketta ja valitse vastaava äänilähde.

### Surround-ääni ei kuulu kaiuttimista.

- Valitse oikea ääniasetus **SURR**-painikkeella.
- Jos kotiteatterijärjestelmä tukee DTS-toistoa, valitse jokin toinen ääniraita **AUDIO SYNC**-painikkeella.
- Varmista, että toistettava lähde on tallennettu tai lähetetty Surround-äänisenä (Dolby Digital tms.). Ääntä ei voi lähettää HDMI-liitännän kautta, jos liitetty laite ei ole HDCP-yhteensopiva tai jos se on ainoastaan DVI-yhteensopiva. Käytä analogista tai digitaalista ääniliitaintä.

---

## Toistaminen



### DivX-videotiedostojen toisto ei onnistu.

- Tarkista, että DivX-tiedosto on koodattu DivX-muuntimella kotiteatteritilaan.
- Varmista, että DivX-videotiedosto on kokonainen.

### Näytön kuvasuhde ei vastaa TV:n näyttöasetusta.

- Kuvasuhde määräytyy levyn asetusten mukaan.

### DivX-tekstitys ei näy oikein.

- Varmista, että tekstitystiedoston nimi vastaa elokuvan tiedostonimeä.
- Valitse oikea merkistö: 1) Paina  **SETUP**-painiketta. 2) Valitse [**Etusija-asetukset**] ja paina -painiketta. 3) Valitse [**DivX Teksti**] ja paina **OK**-painiketta. 4) Valitse merkistö, joka tukee tekstitystä.

### USB Flash -aseman sisältöä ei voi lukea

- USB-asema ei ole yhteensopiva kotiteatterijärjestelmän kanssa.
- Asema on alustettu eri tiedostojärjestelmällä (esimerkiksi NTFS), eikä laite tue sitä.
- Tuetun muistin enimmäiskoko on 160 Gt.

# 12 Sanasto

---

## D

### **DivX-video**

DivX® on DivX, Inc.:n kehittämä digitaalinen videomuoto. Tämä on virallinen DivX Certified -laite, joka toistaa DivX-videota. Osoitteessa [www.divx.com](http://www.divx.com) on lisätietoja, ja sieltä saat ohjelmistotyökaluja, joilla voit muuntaa tiedostot DivX-videoksi.

### **DivX Video-On-Demand**

Tämä DivX Certified® -laite on rekisteröitävä, jotta sillä voi toistaa DivX VOD (Video-on-Demand) -sisältöä. Voit luoda rekisteröintikoodin laitteen asetusvalikon DivX VOD -osassa. Suorita rekisteröinti loppuun ja lue lisää DivX-videosta käyttämällä tätä koodia osoitteessa [vod.divx.com](http://vod.divx.com).

### **Dolby Digital**

Dolby Laboratories -yhtiön kehittämä Surround-äänijärjestelmä, jossa ääni muodostetaan korkeintaan kuuden digitaalisen äänikanavan avulla (etuvasen ja -oikea, vasen surround ja oikea surround, keskikaiutin ja subwoofer.)

---

## H

### **HDCP**

High-bandwidth Digital Content Protection  
Tekninen toiminto, jonka ansiosta digitaalista sisältöä voidaan siirtää turvallisesti eri laitteiden välillä (laiton kopiointi ei onnistu).

### **HDMI**

HDMI (High-Definition Multimedia Interface) on nopea digitaalinen liitäntä, joka lähettää pakkaamatonta HD-videokuvaa ja digitaalista, monikanavaista ääntä. Se tuottaa täydellistä kuvaa ja laadukasta ääntä täysin ilman kohinaa. HDMI on täysin DVI-yhteensopiva. HDMI-standardi edellyttää, että jos HDMI- tai DVI-tuotteet liitetään ilman HDCP (High-bandwidth Digital Content Protection) -suojausta, kuvaa tai ääntä ei tule.

---

## J

### **JPEG**

Tavallinen digitaalivalokuvien muoto. Kuvatietojen pakkausmenetelmä, jonka on kehittänyt Joint Photographic Expert Group. JPEG-kuvien kvanlaatu on hyvä, vaikka kuvat on pakattu tehokkaasti. Tiedostojen tunniste on .jpg tai .jpeg.

---

## M

### **MP3**

Äänen pakkaamiseen tarkoitettu tiedostomuoto. MP3 on lyhenne sanoista Experts Group 1 (tai MPEG-1) Audio Layer 3. MP3-muotoa käytettäessä CD-R- tai CD-RW-levylle voidaan lisätä 10 kertaa enemmän tietoa kuin tavallisesti.

### **MPEG**

Motion Picture Experts Group. Digitaalisen äänen ja kuvan pakkaamisen tarkoitettujen pakkausjärjestelmien kokoelma.

---

## P

### **PBC**

Playback Control. Järjestelmä, jossa voit siirtyä Video-CD-levyllä tai Super-VCD-levyllä kuvaruudussa näkyvien valikkojen avulla, jotka on tallennettu levylle. Voit käyttää vuorovaikutteisia toisto- ja hakuominaisuuksia.

### **PCM**

(Pulse Code Modulation, pulssikoodimodulaatio) Digitaalinen äänen koodausjärjestelmä.

---

## W

### **WMA**

Windows Media™ Audio. WMA on Microsoft Corporationin kehittämä äänen pakkaustekniikka. WMA-muotoinen tieto voidaan koodata Media Playerin versiolla 9 tai Windows Media Player for Windows XP -sovelluksella. WMA-tiedostojen tunniste on .wma.

### **WMV**

Windows Media Video. Microsoft Corporationin kehittämä äänen pakkaustekniikka. WMV-sisällön voi koodata Windows Media® Encoder 9 -sarjan avulla. Tiedostotunnukseksi on .wmv.