

PHILIPS

**Draadloze
luidspreker**

TAS5505

Handleiding



Registreer uw product voor ondersteuning op
www.philips.com/support

Inhoud

1	Belangrijk	2
	Veiligheid	2

2	Uw draadloze luidspreker	3
	Inleiding	3
	Verpakkingsinhoud	3
	Overzicht van de wekkerradio	3

3	Ingebruikname	4
	Laad de ingebouwde batterij op	4
	In- en uitschakelen	4

4	Afspelen vanaf Bluetooth-apparaten	5
	Afspelen vanaf Bluetooth-apparaten	5
	Afspelen	5
	Beheer van telefoongesprekken	5
	Koppelen voor stereomodus	5

5	Productinformatie	7
----------	--------------------------	----------

6	Problemen oplossen	8
	Algemeen	8
	Bluetooth	8

7	Kennisgeving	9
	Naleving	9
	Zorg voor het milieu	9
	FCC-verklaring	9
	Handelsmerken	10

1 Belangrijk

Veiligheid

Belangrijke veiligheidsaanwijzingen

- Controleer of de voedingsspanning overeenkomt met de spanning die op de achterkant of de onderkant van het apparaat is aangegeven.
- De luidspreker niet blootstellen aan water of overmatige vochtigheid.
- Plaats geen voorwerpen op het apparaat (bijv. met vloeistof gevulde vazen, brandende kaarsen).
- Zorg voor voldoende vrije ruimte rondom de luidspreker voor ventilatie.
- Gebruik de luidspreker in een omgeving met een temperatuur tussen 0 °C en 45 °C.
- Gebruik alleen hulpstukken en accessoires die door de fabrikant zijn gespecificeerd.

Veiligheidsmaatregel voor de batterij

- Explosiegevaar als een batterij onjuist wordt vervangen. Vervang alleen door hetzelfde of een equivalent type.
- Een batterij (battery pack or geïnstalleerde batterij) mag niet worden blootgesteld aan extreme hitte zoals zonlicht, vuur, enz.
- Batterijen in extreem hoge of lage temperaturen tijdens gebruik, opslag of transport en lage luchtdruk op grote hoogte kunnen gevaar opleveren.
- Vervang een batterij niet door een onjuist type dat een beveiliging kan neutraliseren (bijvoorbeeld bepaalde soorten lithiumbatterijen).
- Het weggooien van een batterij in op vuur of een machine die de batterij verpulverd kan een explosie veroorzaken.
- Laat een batterij nooit achter in een omgeving met een extreem hoge temperatuur, of met een extreem lage luchtdruk. Dit kan leiden tot explosie- en brandgevaar.



Waarschuwing

- Verwijder nooit de behuizing van deze luidspreker.
- Smeer nooit enig onderdeel van de luidspreker.
- Plaats de luidspreker op een vlakke, harde en stabiele ondergrond.
- Plaats de luidspreker nooit op andere elektrische apparatuur.
- Gebruik de luidspreker alleen binnenshuis. Houd de luidspreker uit de buurt van water, vocht en met vloeistof gevulde voorwerpen.
- Houd de luidspreker uit de buurt van direct zonlicht, open vuur of hitte.
- Explosiegevaar als een batterij wordt vervangen door een onjuist type.

2 Uw draadloze luidspreker

Gefeliciteerd met uw aankoop en welkom bij Philips! Als u volledig wilt profiteren van de ondersteuning die Philips biedt, registreer uw product dan op www.philips.com/welcome.

Inleiding

Met deze luidspreker kunt u genieten van audio van uw Bluetooth-apparaat.







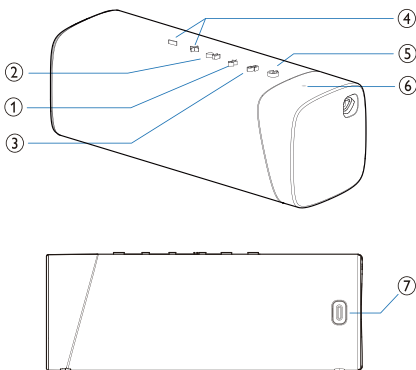

Verpakkingsinhoud

Controleer en identificeer de inhoud van uw pakket:

- Luidspreker
- USB-kabel
- Snelstartgids
- Veiligheidsblad
- Wereldwijde garantie

Overzicht van de wekkerradio



- ① 
 - Bluetooth-koppelingsmodus openen.
 - Bluetooth-koppelingsgegevens wissen.
- ② 
 - In de Bluetooth-modus indrukken om het afspelen te pauzeren of te hervatten.
 - In de Bluetooth-modus tweemaal indrukken om het volgende nummer af te spelen.
 - Met een Bluetooth-verbinding op een inkomende oproep reageren.
- ③ 
 - Houd in Bluetooth-modus ingedrukt om de stereokoppelingsmodus te openen.
 - Dit werkt alleen als met twee identieke Philips S5505 BT luidsprekers.
- ④ 
 - Stel volume in.
- ⑤ 
 - Luidspreker in- en uitschakelen.
 - Toon de Bluetooth-status.
- ⑥ **LED-indicator**
 - Controleer het batterijniveau.
 - Druk om de batterijstatus te controleren op elke willekeurige knop behalve , omdat  het toestel uitschakelt.
- ⑦ 
 - Laad de ingebouwde batterij op.

3 Ingebruikname

Volg altijd de instructies in dit hoofdstuk op volgorde.

Laad de ingebouwde batterij op

De luidspreker wordt gevoed door een ingebouwde oplaadbare batterij.

Opmerking

- Laad de ingebouwde batterij volledig op voor ingebruikname.
- Wanneer de luidspreker is ingeschakeld en de batterijen bijna leeg zijn, gaat de LED-indicator snel rood knipperen.

Verbind de USB-aansluiting van de luidspreker met een stopcontact (5 V = 2 A) met de meegeleverde USB-kabel.

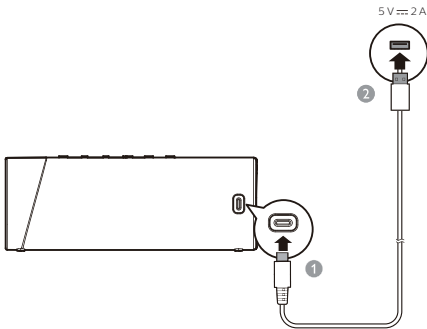

- ↳ Wanneer de luidspreker wordt opgeladen, knippert de LED-indicator van het batterijniveau afwisselend rood en wit.
- ↳ Wanneer de luidspreker volledig is opgeladen, gaat de LED-indicator voor het batterijniveau uit.
- ↳ Druk op een willekeurige toets om het batterijniveau te controleren. De LED geeft de laadstatus weer.

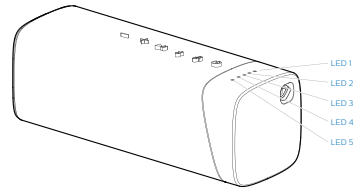

Batterij vermogen	LED 1	LED 2	LED 3	LED 4	LED 5
Vol	Continu wit				
> 80%	Continu wit				UIT
50-80%	Continu wit			UIT	
20-50%	Continu wit		UIT		
< 20%	UIT		Knippert ROOD	UIT	



Opgelet

- Risico op schade aan de luidspreker! Controleer of de voedingsspanning overeenkomt met de spanning die op de achterkant of de onderkant van de luidspreker is aangegeven.
- Gevaar voor elektrische schok! Trek altijd de stekker uit het stopcontact als u de USB-kabel loskoppelt. Trek nooit aan de kabel.
- Gebruik alleen een USB-kabel die door de fabrikant is gespecificeerd of bij deze luidspreker wordt verkocht.

In- en uitschakelen

Druk op  om de luidspreker in te schakelen.

- ↳ U hoort een geluidsmelding.
- ↳ De Bluetooth-koppelingsmodus wordt automatisch geactiveerd en de LED-indicator knippert wit.

Druk opnieuw op  om de luidspreker uit te schakelen.



Opmerking

- De luidspreker wordt na 15 minuten zonder verbinding van Bluetooth automatisch uitgeschakeld.

4 Afspelen vanaf Bluetooth-apparaten

Afspelen vanaf Bluetooth-apparaten

Met deze luidspreker kunt u genieten van audio van uw Bluetooth-apparaat.



Opmerking

- Zorg ervoor dat de Bluetooth-functie op uw apparaat is ingeschakeld.
- De maximale afstand voor het koppelen van de luidspreker en uw Bluetooth-apparaat is 20 meter.
- Houd uit de buurt van andere elektronische apparaten die interferentie kunnen veroorzaken.

- 1 Druk op  om de luidspreker in te schakelen. De Bluetooth-koppelingsmodus wordt automatisch ingeschakeld.
- 2 Schakel Bluetooth in en selecteer "Philips S5505" in de Bluetooth-lijst op uw apparaat om te koppelen.
- 3 Speel audio af op uw Bluetooth-apparaat om muziek te streamen.



LED-indicator	Omschrijving
Knippert snel wit	Klaar om te koppelen
Knippert langzaam wit	Laatste verbonden apparaat wordt opnieuw verbonden
Continu wit	Verbonden

Opmerking



- De knop  2 seconden indrukken totdat de LED-indicator snel blauw knippert om een verbonden apparaat te ontkoppelen.
- Wanneer u de luidspreker inschakelt, probeert het automatisch opnieuw te koppelen met het laatst verbonden apparaat.
- Om een verbonden apparaat te ontkoppelen, de knop  2 seconden indrukken totdat de LED-indicator langzaam 3 keer cyaan knippert.

Afspelen

Tijdens het afspelen van muziek:

-  Indrukken om het afspelen te pauzeren of te hervatten.
-  Tweemaal indrukken om het volgende nummer af te spelen.
-  Pas het volume aan

Beheer van telefoongesprekken



-  Indrukken om een oproep te beantwoorden of te beëindigen
-  Ingedrukt houden om een oproep te weigeren
-  Pas het volume aan

Koppelen voor stereomodus

Twee identieke draadloze luidsprekers (Philips S5505) kunnen met elkaar worden gekoppeld voor stereogeluid.

Opmerking

- Voordat u de luidsprekers voor stereo koppelt, moet de secundaire luidspreker in de Bluetooth-koppelingsmodus worden gezet.
- De maximale afstand voor het koppelen van de luidspreker en uw Bluetooth-apparaat is 20 meter.
- In stereomodus is de knopbediening op de secundaire luidspreker hetzelfde als die van de primaire luidspreker.

- 1 Druk op  om beide luidsprekers in te schakelen. Ze worden automatisch in de Bluetooth-koppelingsmodus geschakeld. Houd  ingedrukt om de stereokoppelingsmodus in te schakelen totdat de LED-indicator afwisselend rood en wit knippert.
 - ↳ U hoort een geluidsmelding wanneer de apparaten verbonden zijn.
 - ↳ De LED-indicator op de secundaire luidspreker wordt blauw.
- 2 Druk op  op een van de luidsprekers. De muziek wordt via beide speakers afgespeeld.

Houd  op een van de luidsprekers ingedrukt om de stereomodus af te sluiten.

5 Productinformatie



Opmerking

- Productinformatie kan zonder voorafgaande kennisgeving worden gewijzigd.

Algemene informatie

Stroomvoorziening	5 V --- 2 A
Ingebouwde lithiumbatterij	3,7 V, 4800 mAh
Afmetingen (B x H x D)	191 x 72 x 70 mm
Gewicht (hoofdtoestel)	0,58 kg

Versterker

Uitgangsvermogen	20 W
Frequentierespons	20 - 20000 Hz
Signaal/ruisverhouding	> 70 dB

Luidsprekers

Impedantie	3
Maximaal doorvoervermogen	20 W
Afmeting	40 x 80 mm

Bluetooth

Bluetooth-versie	5.0
Frequentiebereik	2402 - 2480 MHz
Maximaal zendvermogen	4 dBm
Compatibele Bluetooth-profielen	A2DP, AVRCP
Bluetooth-bereik	ongeveer 20 meter

6 Problemen oplossen



Waarschuwing

- Verwijder nooit de behuizing van de luidspreker.

Probeer de luidspreker nooit zelf te repareren om de garantie geldig te houden.

Als u problemen ondervindt bij het gebruik van deze luidspreker, controleer dan de volgende punten voordat u om service vraagt. Als het probleem niet is opgelost, ga dan naar de Philips-website (www.philips.com/support). Het model- en serienummer van de luidspreker bij de hand houden als u contact opneemt met Philips.

Algemeen

Geen voeding

- Controleer of de luidspreker volledig is opgeladen.
- Controleer of de USB-aansluiting van de luidspreker correct is aangesloten.
- Als energiebesparende functie wordt de luidspreker automatisch uitgeschakeld 15 minuten nadat er geen audiosignaal is ontvangen of er geen audioapparaat is aangesloten.

Geen geluid

- Pas het volume op de luidspreker aan.
- Pas het volume aan op het aangesloten apparaat.
- Zorg ervoor dat uw Bluetooth-apparaat zich binnen het effectieve bereik bevindt.

Geen reactie van de luidspreker

- Start de luidspreker opnieuw.

Bluetooth

De geluidskwaliteit is slecht na verbinding met een Bluetooth-apparaat

- De Bluetooth-ontvangst is slecht. Plaats het apparaat dichterbij deze luidspreker of verwijder obstakels tussen hen.

Kan [Philips S5505] niet vinden op uw apparaat om te koppelen.

- Houd de knop  2 seconden ingedrukt om de Bluetooth-koppelingsmodus te activeren en probeer het opnieuw.

Kan geen verbinding maken met het Bluetooth-apparaat

- De Bluetooth-functie van het apparaat is niet ingeschakeld. Raadpleeg de gebruikershandleiding van het apparaat voor aanwijzingen om de functie in te schakelen.
- Deze luidspreker staat niet in de koppelingsmodus.
- Deze luidspreker is al verbonden met een ander Bluetooth-apparaat. Verbreek de verbinding en probeer het opnieuw.

7 Kennisgeving

Wijzigingen of aanpassingen aan dit apparaat die niet uitdrukkelijk zijn goedgekeurd door **MMD Hong Kong Holding Limited** kunnen de bevoegdheid van de gebruiker om de apparatuur te bedienen ongeldig maken.

Naleving



TP Vision Europe B.V. verklaart dat dit product voldoet aan de essentiële vereisten en andere relevante bepalingen van Richtlijn 2014/53/EU. U vindt de conformiteitsverklaring op www.philips.com/support.

Zorg voor het milieu

Verwijdering van uw oude product en batterij



Uw product is ontworpen en vervaardigd met hoogwaardige materialen en componenten, die kunnen worden gerecycled en hergebruikt.



Dit symbool op een product betekent dat het product valt onder de Europese Richtlijn 2012/19/EU.



Dit symbool betekent dat het product batterijen bevat die onder de Europese Richtlijn 2013/56/EU vallen en niet bij het normale huishoudelijke afval mogen worden weggegooid. Houd u aan de plaatselijke regels voor gescheiden inzameling van elektrische en elektronische producten en batterijen. Volg de plaatselijke regels en geef

het apparaat en de batterijen niet mee met het normale huisvuil. Correcte verwijdering van oude producten en batterijen helpt negatieve gevolgen voor het milieu en de menselijke gezondheid te voorkomen.

Wegwerpbatterijen verwijderen

Zie Plaatsen van batterijen voor informatie over verwijdering van wegwerpbatterijen.

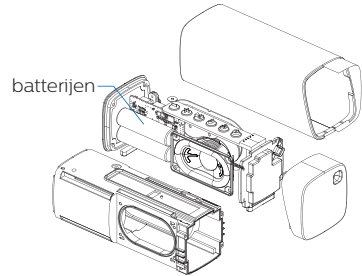

Alleen ter ILLUSTRATIE

Milieu-informatie

Alle onnodige verpakkingen zijn weggelaten. We hebben geprobeerd de verpakking gemakkelijk in drie materialen te scheiden: karton (doos), polystyreenschuim (buffer) en polyethyleen (zakken, beschermend schuimvel.) Uw systeem bestaat uit materialen die kunnen worden gerecycled en opnieuw kunnen worden gebruikt als ze door een gespecialiseerd bedrijf worden gedemonteerd. Houd u aan de plaatselijke voorschriften met betrekking tot de verwijdering van verpakkingsmateriaal, oude batterijen en oude apparatuur.

FCC-verklaring

Dit apparaat voldoet aan Deel 15 van de FCC-regels. Gebruik is onderworpen aan de volgende twee voorwaarden: (1) dit apparaat mag geen schadelijke interferentie veroorzaken, en (2) dit apparaat moet ontvangen interferentie accepteren, inclusief interferentie die een ongewenste werking kan veroorzaken.

Waarschuwing: Wijzigingen of aanpassingen die niet uitdrukkelijk zijn goedgekeurd door de partij die verantwoordelijk is voor de naleving, kunnen het recht van de gebruiker om de apparatuur te gebruiken doen vervallen.

Opmerking: Deze apparatuur is getest en voldoet aan de limieten voor een Klasse B digitaal apparaat, conform Deel 15 van de FCC-regels.

Deze limieten zijn bedoeld om een redelijke bescherming te bieden tegen schadelijke interferentie bij installatie in een woonomgeving.

Deze apparatuur genereert, gebruikt en kan radiofrequentie-energie uitstralen en kan, indien niet geïnstalleerd en gebruikt in overeenstemming met de instructies, schadelijke interferentie met radiocommunicatie veroorzaken. Er is echter geen garantie dat er geen interferentie zal optreden in een bepaalde installatie. Als deze apparatuur schadelijke interferentie veroorzaakt voor radio- of televisieontvangst, wat kan worden vastgesteld door de apparatuur uit en in te schakelen, wordt de gebruiker geadviseerd om te proberen de interferentie te verhelpen door een of meer van de volgende maatregelen:

- (1) Heroriënteer of verplaats de ontvangende antenne.
- (2) Vergroot de afstand tussen het apparaat en de ontvanger.
- (3) Sluit de apparatuur aan op een stopcontact in een ander circuit dan waarop de ontvanger is aangesloten.
- (4) Raadpleeg de dealer of een ervaren radio/tv-technicus voor hulp.

Verklaring RF-blootstelling:

Het apparaat is geëvalueerd om te voldoen aan de algemene vereisten voor RF-blootstelling. Het apparaat kan zonder beperking in draagbare blootstellingsomstandigheden worden gebruikt.

Handelsmerken



Het Bluetooth®-woordmerk en de logo's zijn geregistreerde handelsmerken van Bluetooth SIG, Inc. en elk gebruik van dergelijke merken door **MMD Hong Kong Holding Limited** is onder licentie. Andere handelsmerken en handelsnamen zijn die van hun respectieve eigenaars.



Specificaties kunnen zonder kennisgeving worden gewijzigd.

Philips en het Philips-schildembleem zijn gedeponeerde handelsmerken van Koninklijke Philips N.V. en worden onder licentie gebruikt.

Dit product is vervaardigd door en wordt verkocht onder de verantwoordelijkheid van MMD Hong Kong Holding Limited of een van haar gelieerde ondernemingen, en MMD Hong Kong Holding Limited is de garantieggever met betrekking tot dit product.

TAS5505_00_UM_V1.0

