

---

User manual

---

Příručka pro uživatele

---

Brugervejledning

---

Benutzerhandbuch

---

Εγχειρίδιο χρήσης

---

Manual del usuario

---

Käyttöopas

---

Mode d'emploi

---

Felhasználói kézikönyv

---

Manuale utente

---

Gebruiksaanwijzing

---

Brukerhåndbok

---

Instrukcja obsługi

---

Manual do utilizador

---

Manual de utilizare

---

Príručka uživateľa

---

Användarhandbok

---

Kullanım kılavuzu

---

## Always there to help you

Register your product and get support at  
[www.philips.com/support](http://www.philips.com/support)

Question?  
Contact  
Philips



# Obsah

<b>1 Dôležité</b>	2	<b>7 Technické parametre produktu</b>	15
Pomoc a podpora	2		
Bezpečnosť	2		
Starostlivosť o váš produkt	3		
Starostlivosť o životné prostredie	3	<b>8 Riešenie problémov</b>	17
Súlad so smericami	4		
<b>2 Váš produkt</b>	4		
Hlavná jednotka	4		
Diaľkové ovládanie	5		
Konektory	6		
Bezdrôtový subwoofer	6		
<b>3 Umiestnenie</b>	7		
Umiestnite hlavnú jednotku	7		
Umiestnite subwoofer	8		
<b>4 Pripojenie</b>	8		
Párovanie so subwooferom	8		
Pripojenie k televízoru	9		
Pripojenie digitálnych zariadení prostredníctvom pripojenia HDMI	9		
Pripojenie zvuku z televízora a iných zariadení	10		
<b>5 Používanie produktu</b>	11		
Nastavenie hlasitosti	11		
Výber zvuku	11		
Prehrávajte zvuk cez rozhranie Bluetooth	12		
Pripojenie rozhrania Bluetooth cez NFC	12		
Úložné zariadenia USB	13		
Prehrávač MP3	13		
Automatický pohotovostný režim	14		
Nastavenie jasnosti displeja	14		
Obnovenie výrobných nastavení	14		
<b>6 Aktualizácia softvéru</b>	14		
Kontrola verzie softvéru	14		
Aktualizácia softvéru cez zariadenie USB	14		

# 1 Dôležité

Pred použitím tohto výrobku si pozorne prečítajte všetky pokyny a uistite sa, že im rozumiete. Záruka sa nevzťahuje na prípady, ku ktorým dôjde v dôsledku nedodržania pokynov.

---

## Pomoc a podpora

Rozsiahlu podporu online získate na lokalite [www.philips.com/support](http://www.philips.com/support), kde môžete:

- prevziať návod na použitie a stručnú úvodnú príručku,
- pozrieť si inštruktážne videá (k dispozícii len pre niektoré modely),
- nájsť odpovede na najčastejšie otázky,
- odoslať nám e-mail so svojou otázkou,
- poradiť sa so zamestnancom podpory prostredníctvom živého rozhovoru.

Podľa pokynov na webovej lokalite vyberte svoj jazyk a potom zadajte číslo modelu svojho výrobku.

Môžete sa tiež obrátiť na stredisko služieb pre zákazníkov vo svojej krajine. Skôr než nás budete kontaktovať, poznačte si číslo modelu a sériové číslo svojho výrobku. Tieto údaje nájdete v zadnej alebo na spodnej časti svojho výrobku.

---

## Bezpečnosť

**Riziko požiaru alebo úrazu elektrickým prúdom.**

- Produkt alebo príslušenstvo nikdy nevystavujte dažďu ani vode. Do blízkosti produktu nikdy neumiestňujte nádoby s tekutinami, ako sú napr. vázy. Ak sa na produkt alebo do jeho vnútra dostane kvapalina, okamžite ho odpojte od napájacej zásuvky. Pred opätovným používaním výrobku sa obráťte na

stredisko starostlivosti o zákazníkov a nechajte ho skontrolovať.

- Produkt a príslušenstvo nikdy neumiestňujte do blízkosti otvoreného ohňa ani iných zdrojov tepla vrátane priameho slnečného svetla.
- Do vetracích a iných otvorov na produkte nikdy nekladajte predmety.
- Ak ako odpájacie zariadenie slúži sieťová zástrčka alebo prepájacie zariadenie, musí zostať toto odpájacie zariadenie ľahko prístupné pre okamžité použitie.
- Pred búrkou odpojte produkt od elektrickej zásuvky.
- Pri odpájaní napájacieho kábla vždy ťahajte za zástrčku, nikdy nie za kábel.

**Riziko skratu alebo požiaru.**

- Skôr ako produkt pripojíte k elektrickej zásuvke sa presvedčite, že napätie v sieti zodpovedá hodnotám uvedeným na zadnej alebo spodnej strane produktu. Produkt nikdy nepripájajte do elektrickej zásuvky, ak sa napätie líši.

**Riziko poranenia osôb alebo poškodenia produktu!**

- V prípade produktu, ktorý môžete upevniť na stenu, použite iba dodanú konzolu na upevnenie na stenu. Konzolu upevnite na stenu, ktorá udrží kombinovanú hmotnosť televízora a konzoly. Spoločnosť Gibson Innovations nenesie žiadnu zodpovednosť za nesprávnu montáž na stenu, ktorá spôsobí nehodu, poranenie alebo poškodenie.
- Produkt alebo iné predmety nikdy nekladajte na napájacie káble alebo iné elektrické zariadenia.
- Ak sa produkt prepravuje pri teplote pod 5 °C, odbalte ho a pred zapojením do napájacej zásuvky počkajte, kým jeho teplota nedosiahne teplotu v miestnosti.
- Niektoré časti tohto produktu môžu byť vyrobené zo skla. Pri manipulácii buďte opatrní, aby ste predišli zraneniu alebo poškodeniu.

### Riziko prehriatia.

- Tento produkt nikdy neinštalujte do obmedzeného priestoru. Okolo produktu vždy nechajte aspoň 10 cm voľného miesta na vetranie. Uistite sa, že závesy ani iné predmety nezakrývajú vetracie otvory na výrobku.

### Riziko kontaminácie.

- Nemiešajte batérie (staré a nové alebo uhlíkové a alkalické a pod.).
- Pri nesprávnom vložení batérií hrozí výbuch. Pri výmene použite vždy rovnaký alebo ekvivalentný typ.
- Batérie vyberte, ak sú vybité alebo vtedy, ak diaľkové ovládanie nebudete dlhšiu dobu používať.
- Batérie obsahujú chemické látky, preto sa musia správne likvidovať.

### Riziko prehltnutia batérií.

- Produkt alebo diaľkové ovládanie môže obsahovať batériu v tvare mince/gombíka, pri ktorej hrozí riziko prehltnutia. Batériu vždy uchovávajte mimo dosahu detí. Prehltnutie batérie môže spôsobiť vážne zranenie alebo smrť. Do dvoch hodín od požitia sa môžu vyskytnúť vážne popáleniny.
- Ak máte podozrenie, že batéria bola prehltnutá alebo sa dostala dovnútra inej časti tela, okamžite vyhľadajte lekársku pomoc.
- Pri výmene batérií vždy uchovávajte všetky nové aj použité batérie mimo dosahu detí. Po výmene batérií sa uistite, že je priečinok na batérie bezpečne uzatvorený.
- Ak nie je možné bezpečne uzatvoriť priečinok na batérie, výrobok prestaňte používať. Uchovávajte ho mimo dosahu detí a kontaktujte výrobcu.



Toto je zariadenie triedy CLASS II s dvojitou izoláciou a bez dodaného ochranného uzemnenia.

## Starostlivosť o váš produkt

Produkt čistite iba pomocou tkaniny z mikrovlákná.

## Starostlivosť o životné prostredie

### Likvidácia použitého produktu a batérie



Pri navrhovaní a výrobe produktu sa použili vysokokvalitné materiály a súčasti, ktoré možno recyklovať a znova využiť.



Tento symbol na výrobku znamená, že sa na daný výrobok vzťahuje Európska smernica 2012/19/EÚ.



Tento symbol znamená, že výrobok obsahuje batérie, ktoré na základe smernice Európskej únie 2013/56/EÚ nemožno likvidovať spolu s bežným domovým odpadom. Informujte sa o miestnom systéme separovaného zberu elektrických a elektronických výrobkov a batérií. Postupujte podľa miestnych predpisov a nikdy nelikvidujte výrobok ani batérie s bežným komunálnym odpadom. Správna likvidácia starých výrobkov a batérií pomáha zabrániť negatívnym dopadom na životné prostredie a ľudské zdravie.

### Odstraňovanie jednorazových batérií

Ak chcete odstrániť jednorazové batérie, pozrite si časť o inštalácii batérií.

# CE 0560

Tento výrobok spĺňa požiadavky Európskeho spoločenstva týkajúce sa rádiového rušenia. Spoločnosť Gibson Innovations týmto vyhlasuje, že tento produkt spĺňa základné požiadavky a ostatné príslušné ustanovenia Smernice 1999/5/ES. Vyhlásenie o zhode môžete nájsť na stránke [www.p4c.philips.com](http://www.p4c.philips.com).

## 2 Váš produkt

Blahoželáme vám ku kúpe a vítame vás medzi zákazníkmi spoločnosti Philips. Ak chcete naplno využiť podporu ponúkanú spoločnosťou Philips (napr. upozornenia na aktualizácie softvéru k produktu), zaregistrujte svoj produkt na adrese [www.philips.com/welcome](http://www.philips.com/welcome).

### Hlavná jednotka

Táto časť obsahuje prehľad hlavnej jednotky.

#### Pohľad spredu

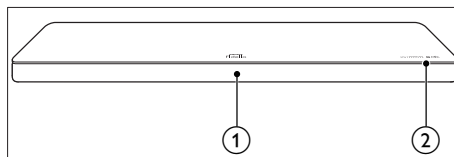

① Panel displeja

② NFC tag

Ťknite na ikonu prepojenia Bluetooth na zariadení s povolenou funkciou NFC.

#### Pohľad z boku

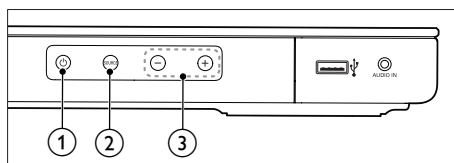

① 

Zapnutie alebo prepnutie tohto výrobku do pohotovostného režimu.

② SOURCE

Výber vstupného zdroja pre toto zariadenie.

③ +/- (Hlasitosť)

Zvýšenie alebo zníženie hlasitosti.

# Diaľkové ovládanie

Táto časť obsahuje informácie o diaľkovom ovládaní.

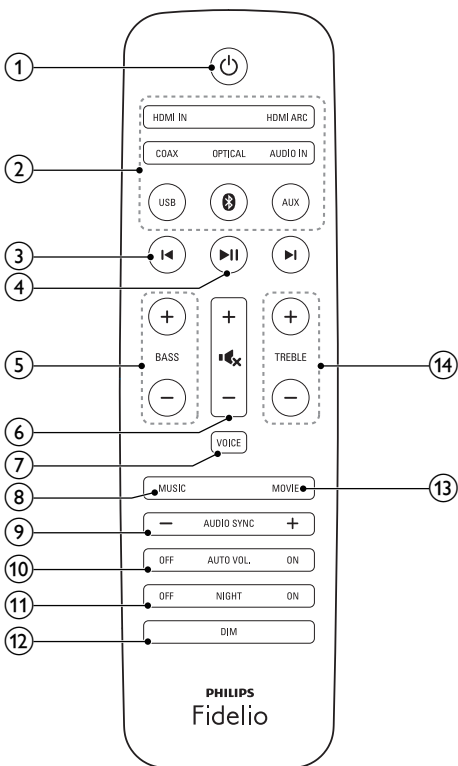

① **⏻ (Pohotovostný režim - zapnutý)**  
Zapnutie alebo prepnutie tohto výrobku do pohotovostného režimu.

② **Zdrojové tlačidlá**

- **HDMI ARC:** Prepnutie zdroja na pripojenie HDMI ARC.
- **HDMI IN:** Prepnutie zdroja na pripojenie HDMI IN.
- **📶:** Prepnutie do režimu Bluetooth.
- **USB:** Prepnutie do režimu USB.
- **AUDIO IN:** Prepnutie zdroja zvuku na pripojené zariadenie MP3 (3,5 mm konektor).

- **COAX:** Prepnutie zdroja zvuku na koaxiálne pripojenie.
- **OPTICAL:** Prepnutie zdroja zvuku na optické pripojenie.
- **AUX:** Prepnutie zdroja zvuku na pripojenie AUX.

③ **⏮ / ⏭ (Predchádzajúci/nasledujúci)**  
Preskočenie na predchádzajúcu alebo nasledujúcu skladbu v režime USB a režime Bluetooth (len pre zariadenia Bluetooth podporujúce profil AVRCP).

④ **⏸ (Prehrávať/pozastaviť)**

- Spustenie, pozastavenie a obnovenie prehrávania v režime USB a režime Bluetooth (len pre zariadenia Bluetooth podporujúce profil AVRCP).

⑤ **BASS +/-**  
Zvýšenie alebo zníženie úrovne basov.

⑥ **Ovládanie hlasitosti**

- **+/-:** Zvýšenie alebo zníženie hlasitosti.
- **🔊:** Stlmenie alebo opätovné obnovenie hlasitosti.

⑦ **VOICE**  
Stlačením tlačidla zapnete alebo vypnete zdokonalenie zvuku.

⑧ **MUSIC**  
Výber stereofónneho režimu zvuku.

⑨ **AUDIO SYNC +/-**  
Zvýšenie alebo zníženie oneskorenia zvuku.

⑩ **AUTO VOL ON/OFF**  
Zapnutie alebo vypnutie automatickej hlasitosti.

⑪ **NIGHT ON/OFF**  
Zapnutie a vypnutie nočného režimu.

⑫ **DIM**  
Nastavte úroveň jasnosti obrazovacieho panela pre výrobok.

⑬ **MOVIE**  
Výber režimu priestorového zvuku.

⑭ **TREBLE +/-**  
Zvýšenie alebo zníženie úrovne výšok.

## Konektory

Táto časť obsahuje prehľad konektorov, ktorými je vybavený tento produkt.

### Zadné konektory

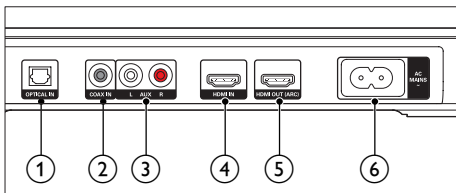

#### ① OPTICAL IN

Pripojenie k optickému zvukovému výstupu na televízore alebo digitálnom zariadení.

#### ② COAX IN

Pripojenie ku koaxiálnemu zvukovému výstupu na televízore alebo digitálnom zariadení.

#### ③ AUX L/R

Pripojenie k analógovému zvukovému výstupu na televízore alebo analógovom zariadení.

#### ④ HDMI IN

Služí na pripojenie k výstupu HDMI na digitálnom zariadení.

#### ⑤ HDMI OUT (ARC)

Pripojenie ku vstupu HDMI na televízore.

#### ⑥ AC MAINS~

Pripojenie k zdroju napájania.

### Bočné konektory

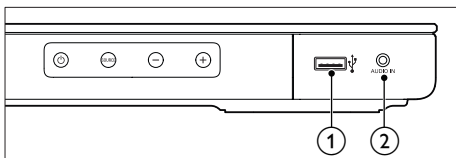

#### ① USB

- Zvukový vstup z úložného zariadenia USB.
- Aktualizácia softvéru tohto produktu.

#### ② AUDIO IN

Zvukový vstup, napríklad z prehrávača MP3 (3,5 mm konektor).

## Bezdrôtový subwoofer

Tento produkt sa dodáva s bezdrôtovým subwooferom.

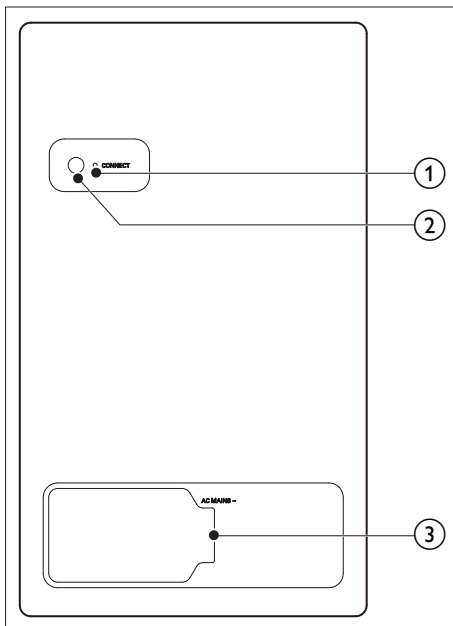

#### ① Indikátor subwoofera

- Po zapnutí napájania alebo po úspešnom dokončení párovania sa indikátor rozsvieti.
- Počas bezdrôtového párovania subwoofera s hlavnou jednotkou indikátor rýchlo bliká.
- Ak je párovanie neúspešné, indikátor bliká pomaly.
- Keď sa bezdrôtové pripojenie na jednu minútu odpojí, indikátor zhasne.

#### ② CONNECT (pripojiť)

Stlačením tlačidla prejdete do režimu párovania subwoofera.



- ③ AC MAINS~  
Pripojenie k zdroju napájania.

## 3 Umiestnenie

### Umiestnite hlavnú jednotku

Tento výrobok bol navrhnutý na umiestnenie pod televízorom.



#### Výstraha

- Tento výrobok je navrhnutý pre televízory, ktoré vážia max. 44 kg. Na tento výrobok neumiestňujte televízory typu CRT.
- Tento výrobok neumiestňujte na nestabilnú poličku, stojan, konzolu ani stôl. V opačnom prípade by tento výrobok mohol spadnúť a spôsobiť vážne zranenie osôb alebo by mohlo dôjsť k vážnemu poškodeniu tohto výrobku.
- Uistite sa, že vetracie otvory na zadnom paneli nie sú blokované.
- Vrchný kryt hlavnej jednotky je vyrobený z tvrdeného skla. Venujte zvýšenú pozornosť vrchnému krytu, aby ste predišli jeho poškrabaniu alebo prasknutiu.
- Polohu výrobku po tom, ako ste naň položili televízor, nemeňte.

- 1 Položte výrobok na rovný a stabilný povrch v blízkosti vášho televízora. Potom položte televízor na výrobok.

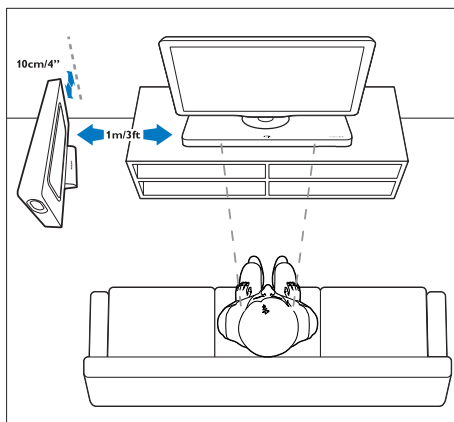

- 2 Uistite sa, že podstavec televízora je zarovnaný na stred systému a nepresahuje za jeho okraje.

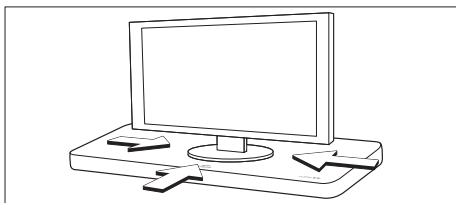

### Tip

- Ak je podstavec televízora príliš veľký na to, aby ste ho postavili na výrobok, položte výrobok na iné miesto, napríklad na otvorenú policu pod televízorom, ale v dostatočnej blízkosti televízora, aby dočíahal zvukový kábel. Televízor môžete upevniť aj na stenu nad výrobok.
- Ak sa televízor dodáva so zariadením proti prevrhnutiu, namontujte ho podľa pokynov výrobcu a po umiestnení televízora na výrobok upravte kábel.
- Ak umiestňujete výrobok do skrinky alebo na policu, na dosiahnutie optimálneho zvukového výkonu dbajte na to, aby bola predná strana výrobku čo najbližšie k prednej hrane police.
- Ak umiestňujete výrobok zadnou stranou k stene, uistite sa, že medzi stenou a zadnou časťou výrobku je vzdialenosť min. 2,5 cm.

## Umiestnite subwoofer

Subwoofer môžete umiestniť vodorovne alebo zvisle. Podrobnosti nájdete v stručnej úvodnej príručke.

### Poznámka

- Ak subwoofer umiestnite do zvislej polohy, nainštalujte priloženú podpernú nožičku, aby ste zabránili nestabilite subwoofera.

Subwoofer umiestnite najmenej 1 meter (3 stopy) od hlavnej jednotky a desať centimetrov od steny.

Najlepšie výsledky dosiahnete, ak umiestnite subwoofer podľa obrázku v kroku 1 uvedenom vyššie.

## 4 Pripojenie

Táto časť vám pomôže pripojiť výrobok k televízoru a iným zariadeniam. Informácie o základných pripojeniach produktu a príslušenstva nájdete v stručnej úvodnej príručke.

### Poznámka

- Identifikáciu a menovité hodnoty napájania nájdete na typovom štítku na zadnej a spodnej strane výrobku.
- Pred zapájaním alebo prepájaním akýchkoľvek káblov sa uistite, že sú všetky zariadenia odpojené od elektrickej zásuvky.

## Párovanie so subwooferom

Pri zapnutí tohto výrobku a subwoofera sa bezdrôtový subwoofer automaticky spáruje s výrobkom, aby sa vytvorilo bezdrôtové pripojenie.

Ak z bezdrôtového subwoofera nevychádza žiadny zvuk, spárujte subwoofer ručne.

- 1 Zapnite výrobok a subwoofer.
  - ↳ Ak je spojenie s výrobkom prerušené, indikátor na subwooferi pomaly bliká.
- 2 Stlačením tlačidla **CONNECT** (pripojiť) na subwooferi prejdete do režimu párovania.
  - ↳ Indikátor na subwooferi začne rýchlo blikáť.
- 3 Na diaľkovom ovládaní v priebehu šiestich sekúnd dvakrát stlačte tlačidlo **⏏** a potom stlačte v poradí tlačidlá **BASS -**, **TREBLE -** a **⏏**.
  - ↳ Po úspešnom dokončení párovania sa indikátor na subwooferi rozsvieti.
  - ↳ Ak párovanie zlyhá, indikátor na subwooferi bude pomaly blikáť.
- 4 Ak párovanie zlyhá, zopakujte vyššie uvedené kroky.

## Pripojenie k televízoru

Pripojte výrobok k televízoru a môžete sledovať videá. Prostredníctvom výrobku môžete prehrávať zvuk z televízora. Použite to najkvalitnejšie pripojenie, ktoré je dostupné na výrobku a televízore.

### Pripojenie k televízoru cez rozhranie HDMI (ARC)

Najvyššia kvalita zvuku  
Tento výrobok podporuje rozhranie HDMI s funkciou Audio Return Channel (ARC). Ak je váš televízor kompatibilný s rozhraním HDMI ARC, môžete prehrávať zvuk televízora cez tento výrobok pomocou jedného kábla HDMI.

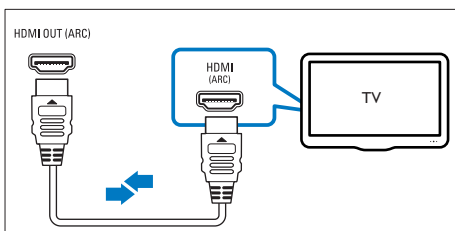

- 1 Pomocou vysokorýchlostného kábla HDMI pripojte konektor **HDMI OUT (ARC)** na výrobku ku konektoru **HDMI ARC** na televízore.
  - Konektor **HDMI ARC** na televízore môže byť označený rôzne. Podrobné informácie nájdete v návode na používanie televízora.
- 2 Na televízore zapnite ovládanie prostredníctvom protokolu HDMI-CEC. Podrobné informácie nájdete v návode na používanie televízora.

### Poznámka

- Ak televízor nie je kompatibilný so štandardom HDMI ARC, pripojte zvukový kábel, pomocou ktorého sa bude zvuk televízora prehrávať cez výrobok (pozrite si 'Možnosť 3: Pripojenie zvuku pomocou analógových zvukových káblov' na strane 10).
- Ak má váš televízor konektor DVI, môžete na pripojenie k televízoru použiť adaptér HDMI/DVI. Niektoré funkcie však nemusia byť dostupné.

## Pripojenie digitálnych zariadení prostredníctvom pripojenia HDMI

Pripojte digitálne zariadenie, napríklad set-top box, DVD/Blu-ray prehrávač alebo hernú konzolu, k výrobku prostredníctvom jedného pripojenia HDMI. Keď takýmto spôsobom pripojíte tieto zariadenia a spustíte prehrávanie súboru alebo hry,

- obraz sa automaticky zobrazí na televízore a
- zvuk sa automaticky prehráva cez produkt.

- 1 Pomocou vysokorýchlostného kábla HDMI prepojte konektor **HDMI OUT** na digitálnom zariadení s konektorom **HDMI IN** na výrobku.
- 2 Pripojte produkt k televízoru pomocou pripojenia **HDMI OUT (ARC)**.
  - Ak televízor nie je kompatibilný s protokolom HDMI CEC, vyberte správny vstup videa na televízore.
- 3 Na pripojených zariadeniach zapnite ovládanie prostredníctvom protokolu HDMI-CEC. Podrobnosti nájdete v návode na používanie daného zariadenia.

## Pripojenie zvuku z televízora a iných zariadení

Prehrávanie zvuku z televízora alebo iných zariadení cez reproduktory produktu. Použite to najkvalitnejšie pripojenie, ktoré je k dispozícii na televízore, výrobku a ostatných zariadeniach.

### Poznámka

- Keď sú výrobok a televízor prepojené cez konektor **HDMI ARC**, nie je potrebné zvukové pripojenie.

## Možnosť 1: Pripojenie zvuku pomocou digitálneho optického kábla

Najvyššia kvalita zvuku

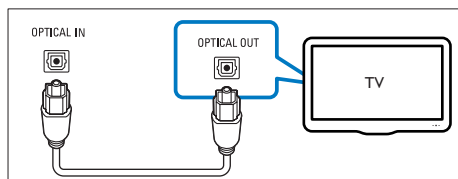

- 1 Pomocou optického kábla pripojte konektor **OPTICAL IN** na výrobku ku konektoru **OPTICAL OUT** na televízore alebo inom zariadení.
  - Digitálny optický konektor môže byť označený ako **SPDIF** alebo **SPDIF OUT**.

## Možnosť 2: Pripojenie zvuku pomocou digitálneho koaxiálneho kábla

Najvyššia kvalita zvuku

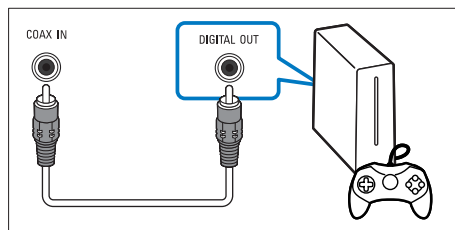

- 1 Pomocou koaxiálneho kábla pripojte konektor **COAX IN** na výrobku ku konektoru **COAXIAL/DIGITAL OUT** na televízore alebo inom zariadení.
  - Digitálny koaxiálny konektor môže byť označený ako **DIGITAL AUDIO OUT**.

## Možnosť 3: Pripojenie zvuku pomocou analógových zvukových káblov

Základná kvalita zvuku

- 1 Pomocou analógového kábla pripojte konektory **AUX** na výrobku ku konektormi **AUDIO OUT** na televízore alebo inom zariadení.

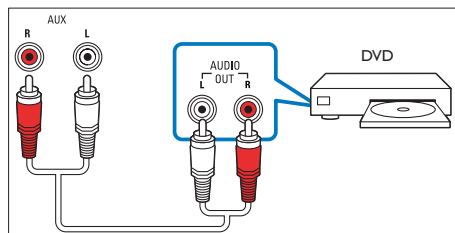

# 5 Používanie produktu



Táto časť vám pomôže používať výrobok na prehrávanie médií zo širokej škály zdrojov.

## Skôr ako začnete

- Vykonajte potrebné pripojenia uvedené v stručnej úvodnej príručke a návode na používanie.
- Prepnite výrobok na správny zdroj na pripojenie iného zariadenia.

---

## Nastavenie hlasitosti

- 1 Stlačením tlačidla **+/- (Hlasitosť)** zvýšite/znížite úroveň hlasitosti.
  - Ak chcete stlmiť zvuk, stlačte tlačidlo .
  - Ak chcete obnoviť zvuk, znova stlačte tlačidlo  alebo stlačte tlačidlo **+/- (Hlasitosť)**.

---

## Výber zvuku

Táto časť vám pomáha pri výbere ideálneho zvuku videa alebo hudby.

---

## Režim priestorového zvuku

Vďaka režimom priestorového zvuku si môžete vychutnať podmanivý zvuk.

- Stlačením tlačidla **MOVIE** vytvoríte priestorový poslucháčsky zážitok.
- Stlačením tlačidla **MUSIC** vytvoríte dvojkanálový alebo viackanálový stereofónny zvuk ideálny na počúvanie hudby.

---

## Zdokonalenie zvuku

- Stlačením **VOICE** môžete zapínať alebo vypínať zdokonalenie zvuku.
  - ↳ Keď je vylepšenie zvuku zapnuté, zobrazí sa **VOICE** (hlas).
  - ↳ Keď je vylepšenie zvuku vypnuté, zobrazí sa **NORMAL** (hlas).

---

## Ekvalizér

Zmeňte nastavenia vysokých frekvencií (výšok) a nízkych frekvencií (basov) produktu.

- 1 Stlačením tlačidla **TREBLE +/-** alebo **BASS +/-** zmeníte úroveň výšok alebo basov.

---

## Synchronizácia videa a zvuku

Ak zvuk a video nie sú synchronizované, môžete nastaviť oneskorenie zvuku tak, aby sa zhodoval s videom.

- 1 Stlačením tlačidla **AUDIO SYNC +/-** zosynchronizujete zvuk s obrazom.

---

## Automatická hlasitosť

Ak chcete zachovať stálu hlasitosť pri prepnutí na iný zdroj, zapnite funkciu automatickej hlasitosti.

- 1 Stlačením tlačidla **AUTO VOL ON/OFF** zapnite alebo vypnite funkciu automatickej hlasitosti.

---

## Nočný režim

Na tiché počúvanie sa v nočnom režime zníži hlasitosť hlasných zvukov počas prehrávania zvuku. Nočný režim je dostupný iba pri digitálnych zvukových stopách vo formáte Dolby.

- 1 Stlačením tlačidla **NIGHT ON/OFF** zapnite alebo vypnite nočný režim.



### Poznámka

- Ak je zapnutá automatická hlasitosť, nie je možné aktivovať nočný režim.

---

## Prehrávajte zvuk cez rozhranie Bluetooth

Cez rozhranie Bluetooth pripojte výrobok k zariadeniu Bluetooth (napr. iPad, iPhone, iPod touch, telefón so systémom Android, prípadne notebook), vďaka čomu budete môcť počúvať zvukové súbory uložené v príslušnom zariadení cez výrobok.

### Čo potrebujete

- Zariadenie Bluetooth s podporou profilu Bluetooth A2DP, AVRCP a verziou Bluetooth 4.0 + EDR.
- Prevádzkový dosah medzi týmto produktom a zariadením s podporou rozhrania Bluetooth je približne 10 metrov (30 stôp).

**1** Stlačením tlačidla  na diaľkovom ovládaní prepnete výrobok do režimu Bluetooth.

↳ Na paneli displeja sa zobrazí a bliká symbol **BT**.

**2** Na zariadení Bluetooth zapnite rozhranie Bluetooth, vyhľadajte a zvolte **PHILIPS XS1** za účelom nadviazania spojenia (postup povolenia rozhrania Bluetooth nájdete v príručke k príslušnému zariadeniu Bluetooth).

↳ Počas pripájania bliká na paneli displeja symbol **BT**.



**3** Počkajte, kým toto zariadenie pípne.

↳ Keď sa úspešne nadviaže pripojenie cez Bluetooth, na paneli displeja sa zobrazí hlásenie **BT**.

↳ Ak pripojenie zlyhá, na paneli displeja neustále bliká symbol **BT**.

**4** V zariadení Bluetooth vyberte a prehrajte zvukové súbory.

- Ak vám počas prehrávania niekto zavolá, prehrávanie hudby sa pozastaví. Po skončení hovoru sa prehrávanie obnoví (táto funkcia závisí od pripojeného mobilného zariadenia).

- Ak zariadenie Bluetooth podporuje profil AVRCP, na diaľkovom ovládaní môžete stlačením tlačidiel  /  preskočiť na skladbu alebo stlačením tlačidiel  pozastaviť a obnoviť prehrávanie.

**5** Ak chcete ukončiť pripojenie Bluetooth, vyberte iný zdroj.

- Keď prepnete späť na režim Bluetooth, pripojenie Bluetooth zostane aktívne.

### Poznámka

- Prenos hudby môžu narušiť prekážky medzi zariadením a produktom, ako sú steny, kovové puzdrá pokrývajúce zariadenie, prípadne iné zariadenia v blízkosti fungujúce na rovnakej frekvencii.
- Ak chcete výrobok prepojiť s iným zariadením Bluetooth, stlačením a podržaním tlačidla  na diaľkovom ovládaní odpojte pripojené zariadenie Bluetooth.

---

## Pripojenie rozhrania Bluetooth cez NFC

NFC (Near Field Communication) je technológia, ktorá umožňuje bezdrôtovú komunikáciu na krátku vzdialenosť medzi zariadeniami s aktivovanou funkciou NFC, ako sú napríklad mobilné telefóny.

### Čo potrebujete

- Zariadenie s rozhraním Bluetooth s funkciou NFC.
- Na spárovanie priložte zariadenie NFC k **NFC** tagu na tomto produkte.

**1** Zapnite funkciu NFC na zariadení Bluetooth (podrobnosti nájdete v používateľskej príručke k zariadeniu).

**2** Priložte zariadenie NFC k tlačidlu **NFC** na výrobku, až kým nezaznie pípnutie.

- Pri prvom pripojení sa na niektorých mobilných zariadeniach objaví žiadosť o spárovanie, vyberte "ÁNO" pre pripojenie.

- ↳ Keď sa úspešne nadviaže pripojenie cez Bluetooth, na paneli displeja sa zobrazí hlásenie **BT**.
- ↳ Ak pripojenie zlyhá, na paneli displeja neustále bliká symbol **BT**.

- 3** V zariadení s funkciou NFC vyberte a prehrajte zvukové súbory.
- Pre zrušenie pripojenia so zariadením NFC znova ťuknite na tlačidlo **NFC** na výrobku.

## Úložné zariadenia USB

Počúvanie zvuku na úložnom zariadení USB, ako je MP3 prehrávač a pamäťový kľúč USB a pod.

### Čo potrebujete

- Úložné zariadenie USB naformátované v systéme súborov FAT alebo NTFS a kompatibilné s triedou veľkokapacitných pamäťových zariadení (Mass Storage Class).
- Súbor MP3 alebo WMA na úložnom zariadení USB

- 1** Pripojte k tomuto produktu úložné zariadenie USB.

- 2** Na diaľkovom ovládači stlačte tlačidlo **USB**.

- 3** Na ovládanie prehrávania použite diaľkové ovládanie.
- Stlačte tlačidlo **▶||** na spustenie, pozastavenie alebo obnovenie.
  - Stlačením tlačidla **◀ / ▶** prejdete na predchádzajúcu alebo nasledujúcu skladbu.
  - Počas prehrávania zo zariadenia USB stlačením a podržaním tlačidla **USB** prejdete do režimu opakovaného prehrávania a potom pomocou tlačidla **USB** vyberte niektorý z režimov prehrávania.
    - **ONE REPEAT**: opakované prehrávanie aktuálnej skladby.
    - **ALL RPT**: opakované prehrávanie všetkých skladieb v jednom priečinku.

- **SHUFFLE**: náhodné prehrávanie v jednom priečinku.
- **OFF RPT**: opustenie režimu opakovania alebo náhodného prehrávania.

### Poznámka

- Tento produkt podporuje súbory WMA, ktoré sú konvertované cez Windows Media Player (súbory WMA konvertované cez iné programy na konvertovanie formátu súborov nemusia fungovať).
- Ak úložné zariadenie USB obsahuje veľkú knižnicu médií, načítanie takéhoto obsahu bude určitý čas trvať.
- Tento produkt nemusí byť kompatibilný s niektorými typmi úložných zariadení USB.
- Ak používate predlžovací kábel USB, rozbočovač USB alebo čítačku viacerých pamäťových kariet s konektorom USB, úložné zariadenie USB sa nemusí rozpoznať.
- Protokoly PTP a MTP digitálnych fotoaparátov nie sú podporované.
- Nevyberajte úložné zariadenie USB pri načítavaní.
- Hudobné súbory s ochranou DRM (MP3, WMA) nie sú podporované.
- Podpora portu USB: 5 V === 1 A.

## Prehrávač MP3

Pripojte prehrávač MP3 a prehrávajte zvukové súbory alebo hudbu.

### Čo potrebujete

- Prehrávač MP3.
- 3,5 mm stereo zvukový kábel.

- 1** Pomocou stereofonického zvukového kábla s 3,5 mm koncovkou pripojte prehrávač MP3 ku konektoru **AUDIO IN** na výrobku.

- 2** Na diaľkovom ovládači stlačte tlačidlo **AUDIO IN**.

- 3** Pomocou tlačidiel na prehrávači MP3 vyberte a prehrajte zvukové súbory alebo hudbu.

---

## Automatický pohotovostný režim

Pri prehrávaní médií z pripojeného zariadenia sa výrobok automaticky prepne do pohotovostného režimu, ak v priebehu 18 minút nestlačíte žiadne tlačidlo a z pripojeného zariadenia sa neprehráva žiadny zvukový ani obrazový obsah.

---

## Nastavenie jasu displeja

Opakovaným stláčaním tlačidla **DIM** je možné nastaviť rôzne úrovne jasu zobrazovacieho panela na tomto zariadení.

---

## Obnovenie výrobných nastavení

Nastavenia produktu môžete obnoviť na predvolené hodnoty, ktoré boli naprogramované pri výrobe.

- 1 V ktoromkoľvek režime zdroja stlačte za sebou na diaľkovom ovládaní tlačidlo **Hlasitosť-**, **BASS -** a potom **TREBLE -** v priebehu troch sekúnd.  
↳ Po dokončení obnovy výrobných nastavení sa produkt automaticky vypne a reštartuje.

# 6 Aktualizácia softvéru

Aby ste mohli využívať najlepšie funkcie a podporu, pravidelne aktualizujte softvér svojho výrobku.

---

## Kontrola verzie softvéru

- 1 V ktoromkoľvek režime zdroja stlačte na diaľkovom ovládači v priebehu troch sekúnd tlačidlo  a potom dvakrát tlačidlo **AUX**.  
↳ Na paneli displeja sa zobrazí aktuálna verzia softvéru.

---

## Aktualizácia softvéru cez zariadenie USB

- 1 Na webovej stránke [www.philips.com/support](http://www.philips.com/support) vyhľadajte najnovšiu verziu softvéru.
  - Vyhľadajte svoj model a kliknite na položku „Softvér a ovládače“.
- 2 Prevezmite softvér do úložného zariadenia USB.
  - ① Ak je prevzatý súbor zbalený, rozbaľte ho a uistite sa, že rozbalený súbor má názov „XS1.bin“.
  - ② Vložte súbor „XS1.bin“ do koreňového adresára.
- 3 Pripojte úložné zariadenie USB ku konektoru  (USB) na tomto zariadení.
- 4 Prepnete toto zariadenie na zdroj HDMI ARC (stlačte tlačidlo **HDMI ARC**).



5 Na diaľkovom ovládaní v priebehu šiestich sekúnd dvakrát stlačte tlačidlo  a potom jedenkrát **Hlasitosť +**, potom podržte stlačené tlačidlo **MOVIE**.

↳ Na paneli displeja bude pomaly blikať hlásenie „UPG“ (aktualizácia) a potom začne blikať rýchlo.

6 Keď bude hlásenie „UPG“ (aktualizácia) blikať rýchlo, stlačením tlačidla  spustíte aktualizáciu.

↳ Potom sa na paneli displeja zobrazí hlásenie „UPG“ (aktualizácia).

7 Počkajte, kým sa dokončí aktualizácia.

↳ Po úspešnom dokončení aktualizácie sa tento výrobok automaticky vypne a znovu zapne.



#### Výstraha

- Počas aktualizácie softvéru nevypínajte napájanie ani neodpájajte úložné zariadenie USB, pretože by ste tým mohli poškodiť tento produkt.



#### Poznámka

- Aktualizácia môže trvať približne 5 minút.

## 7 Technické parametre produktu



#### Poznámka

- Technické parametre a konštrukčné riešenie podliehajú zmenám bez predchádzajúceho upozornenia.

### Zosilňovač

- Celkový výstupný výkon:  
320 W RMS (+/-0,5 dB, 10 % THD)
- Frekvenčná odozva: 20 Hz – 20 kHz/±3 dB
- Odstup signálu od šumu: > 65 dB (CCIR) / (posudzované A)
- Citlivosť na vstupe:
  - AUX: 2 V
  - AUDIO IN: 1 V

### Zvuk

- Digitálny zvukový vstup S/PDIF:
  - Koaxiálny: IEC 60958-3
  - Optický: TOSLINK

### USB

- Kompatibilita: Vysokorýchlostné pripojenie USB 2.0
- Podpora triedy: USB Mass Storage Class (MSC)
- Systém súborov: FAT16, FAT32, NTFS
- Podporuje formáty súborov MP3 a WMA
- Vzorkovacia frekvencia:
  - MP3: 8 kHz, 11 kHz, 12 kHz, 16 kHz, 22 kHz, 24 kHz, 32 kHz, 44,1 kHz, 48 kHz
  - WMA: 44,1 kHz, 48 kHz
- Konštantný dátový tok:
  - MP3: 8 kb/s – 320 kb/s
  - WMA: 32 kbit/s – 192 kbit/s

- Verzia:
  - WMA: V7, V8, V9



#### Poznámka

- Tento produkt podporuje súbory WMA, ktoré sú konvertované cez Windows Media Player (súbory WMA konvertované cez iné programy na konvertovanie formátu súborov nemusia fungovať).

---

## Bluetooth

- Profily Bluetooth: A2DP, AVRCP
- Verzia rozhrania Bluetooth: 4.0 + EDR

---

## Hlavná jednotka

- Výstupný výkon:  
6 x 20 W RMS (+/- 0,5 dB, 10 % THD)
- Napájací zdroj: 110 – 240 V~; 50 – 60 Hz
- Spotreba energie: 20 W
- Spotreba energie v pohotovostnom režime: ≤ 0,5 W
- Impedancia reproduktora: 4 ohmy
- Budiče reproduktorov: 6 x širokopásmový reproduktor typu racetrack (1,1" x 3,5")
- Rozmery (Š x V x H): 730 x 40 x 331 mm
- Hmotnosť: 5,3 kg
- Prevádzková teplota a vlhkosť: Od 0 °C do 45 °C, 5 % až 90 % vlhkosť pre všetky podnebné pásma
- Teplota a vlhkosť pri skladovaní: Od -40 °C do 70 °C, od 5 % do 95 %

---

## Subwoofer

- Výstupný výkon:  
200 W RMS (+/- 0,5 dB, 10 % THD)
- Napájací zdroj: 220 – 240 V~; 50 – 60 Hz
- Spotreba energie: 25 W
- Spotreba energie v pohotovostnom režime: ≤ 0,5 W
- Impedancia reproduktorov: 2 ohmy
- Budiče reproduktorov: 2 x 165 mm (6,5") v basovom reproduktore

- Rozmery (Š x V x H):  
730 x 90,3 x 330 mm
- Hmotnosť: 7,5 kg

---

## Batérie diaľkového ovládania

- 2 x AAA-R03-1,5 V

---

## Informácie o pohotovostnom režime

- Keď je zariadenie 18 minút neaktívne, automaticky sa prepne do pohotovostného režimu alebo sieťovo prepojeného pohotovostného režimu.
- Spotreba energie v pohotovostnom režime alebo sieťovo prepojenom pohotovostnom režime je menej ako 0,5 W.
- Ak chcete vypnúť pripojenie Bluetooth, stlačte a podržte tlačidlo funkcie Bluetooth na diaľkovom ovládaní.
- Ak chcete zapnúť pripojenie Bluetooth, aktivujte pripojenie Bluetooth vo vašom zariadení Bluetooth alebo aktivujte pripojenie Bluetooth cez značku NFC (ak je k dispozícii).

# 8 Riešenie problémov



## Varovanie

- Nebezpečenstvo zásahu elektrickým prúdom. Nikdy neodstraňujte kryt produktu.

Aby ste zachovali platnosť záruky, nikdy sa sami nepokúšajte opravovať produkt.

Ak zaznamenáte problém pri používaní tohto produktu, pred požiadanim o opravu skontrolujte nasledujúce body. Ak problém pretrváva, získajte podporu na stránke [www.philips.com/support](http://www.philips.com/support).

---

## Hlavná jednotka

### Tlačidlá na tomto výrobku nefungujú.

- Odpojte produkt od zdroja napájania a o niekoľko minút ho opätovne pripojte.

---

## Zvuk

### Z reproduktorov výrobku nepočuť zvuk.

- Zapojte zvukový kábel z produktu do televízora alebo iných zariadení. Samostatný zvukový kábel na pripojenie však nepotrebujete, keď:
  - výrobok a televízor sú pripojené prostredníctvom pripojenia **HDMI ARC** alebo
  - zariadenie je pripojené ku konektoru **HDMI IN** na produkte.
- Obnovte výrobné nastavenia produktu (pozrite si 'Obnovenie výrobných nastavení' na strane 14).
- Na diaľkovom ovládaní vyberte správny zvukový vstup.
- Skontrolujte, či produkt nemá stlmený zvuk.

### Z bezdrôtového subwoofera nevychádza žiadny zvuk.

- Pripojte subwoofer k hlavnej jednotke bezdrôtovo (pozrite si 'Párovanie so subwooferom' na strane 8).

### Rušený zvuk alebo ozvena.

- Ak prehrávate zvuk z televízora cez tento produkt, uistite sa, že je zvuk televízora stlmený.

### Zvuk a video nie sú synchronizované.

- Stlačením tlačidla **AUDIO SYNC +/-** zosynchronizujete zvuk s obrazom.

### Na paneli displeja sa zobrazí chybové hlásenie.

- Keď sa zobrazí hlásenie „ERROR“, znamená to, že formát vstupu zvuku nie je podporovaný.
- Keď sa zobrazí hlásenie „USB ERROR“, znamená to, že pripojené zariadenie USB nie je podporované.
- Keď indikátor „HDMI ARC“ bliká, znamená to, že pripojený televízor nie je kompatibilný so štandardom HDMI ARC alebo sa rozpoznal nepodporovaný formát zvuku.

---

## Bluetooth

### Zariadenie sa nedokáže pripojiť k tomuto produktu.

- Zariadenie nepodporuje kompatibilné profily požadované pre produkt.
- Na zariadení ste neaktivovali funkciu Bluetooth. Pozrite si návod na používanie daného zariadenia, v ktorom nájdete informácie o aktivácii tejto funkcie.
- Zariadenie nie je správne pripojené. Pripojte zariadenie správne.
- Tento produkt je už pripojený k inému zariadeniu s rozhraním Bluetooth. Odpojte pripojené zariadenie a skúste to znova.

### **Kvalita prehrávaného zvuku z pripojeného zariadenia Bluetooth je nízka.**

- Príjem rozhrania Bluetooth je slabý.  
Zariadenie umiestnite bližšie k produktu alebo odstráňte prekážky medzi zariadením a produktom.

### **Pripojené zariadenie Bluetooth sa neustále pripája a odpája.**

- Príjem rozhrania Bluetooth je slabý.  
Zariadenie umiestnite bližšie k produktu alebo odstráňte prekážky medzi zariadením a produktom.
- Na zariadení Bluetooth vypnite funkciu Wi-Fi, aby nedochádzalo k rušeniu.
- Pri niektorých zariadeniach Bluetooth sa rozhranie Bluetooth môže automaticky deaktivovať s cieľom šetriť energiu.  
Nepredstavuje to poruchu ani chybu tohto produktu.

---

## **NFC**

### **Nie je možné prepojiť zariadenie s týmto produktom cez NFC.**

- Skontrolujte, že zariadenie podporuje funkciu NFC.
- Uistite sa, že na zariadení je aktivovaná funkcia NFC (podrobnosti nájdete v používateľskej príručke k zariadeniu).
- Na spárovanie priložte zariadenie NFC k **NFC** tagu na tomto produkte.



Manufactured under license from Dolby Laboratories. Dolby and the double-D symbol are trademarks of Dolby Laboratories.



For DTS patents, see <http://patents.dts.com>. Manufactured under license from DTS Licensing Limited. DTS, the Symbol, & DTS and the Symbol together are registered trademarks, and DTS Digital Surround is a trademark of DTS, Inc. © DTS, Inc. All Rights Reserved.



The terms HDMI and HDMI High-Definition Multimedia Interface, and the HDMI Logo are trademarks or registered trademarks of HDMI Licensing LLC in the United States and other countries.



The Bluetooth® word mark and logos are registered trademarks owned by Bluetooth SIG, Inc. and any use of such marks by Gibson is under license. Other trademarks and trade names are those of their respective owners.



The N Mark is a trademark or registered trademark of NFC Forum, Inc. in the United States and in other countries.



The aptX® mark and the aptX logo are trademarks of CSR plc or one of its group companies and may be registered in one or more jurisdictions.

© 2013 CSR plc and its group companies.



Specifications are subject to change without notice

2015 © Gibson Innovations Limited. All rights reserved.

This product has been manufactured by, and is sold under the responsibility of Gibson Innovations Ltd., and Gibson Innovations Ltd. is the warrantor in relation to this product. Philips and the Philips Shield Emblem are registered trademarks of Koninklijke Philips N.V. and are used under license from Koninklijke Philips N.V.

XS1\_12\_UM\_V4.0

