

Регистрирайте продукта си и получите помощ на
www.philips.com/welcome

AZ1750



Инструкция за експлоатация

PHILIPS

1 Важно

Безопасност

Прочетете и разберете всички инструкции преди да използвате тази микро музикална система. Ако повредата е причинена от неспазване на инструкциите, гаранцията няма да е валидна.

Опасност от токов удар или пожар!

- Никога не излагайте продукта или аксесоарите му на дъжд или вода. Никога не поставяйте съдовете с вода, като вази, близо до продукта. Ако бъдат разлети течности върху или в продукта, незабавно го изключете от контакта. Свържете се с потребителския център на Philips, за да проверят продукта преди да го използвате отново.
- Никога не поставяйте продукта или аксесоарите му близо до открит огън или други източници на топлина, включително директна слънчева светлина.
- Никога не поставяйте предмети във вентилационните отвори или други отвори на продукта.
- Уверете се, че винаги имате достъп до щепсела, за да можете да изключите продукта от контакта.
- Изключете продукта от контакта преди гръмотевични бури.
- Когато изключвате уреда, винаги дърпайте щепсела, и никога не дърпайте кабела.

Опасност от късо съединение или пожар!

- Преди да включите уреда в контакта, се уверете, че волтажа на мрежа съответства на волтажа отпечатан отдолу на продукта. Никога не включвайте продукта в контакта ако волтажа е различен.
- Никога не излагайте батериите на дъжд, вода, слънчева светлина или обилна топлина.
- Избягвайте напрежение върху щепсела. Хлабавите щепсели може да предизвикат късо съединение или пожар.

Опасност от нараняване или повреда на продукта!

- Видима и невидима радиация, когато е отворен продукта. Избягвайте се излагате на лъча.
- Не пипайте оптичните лещи за дисковете вътре в отделението за дискове.
- Никога не поставяйте продукта или други предмети върху захранващите кабели или друго електрическо оборудване.
- Ако продукта се пренася при температура под 5° C, разопаковайте продукта и изчакайте докато неговата температура се изравни със стайната преди да го свържете към контакта.

Опасност от прегряване!

- Никога не поставяйте продукта в затворено пространство. Винаги оставяйте поне четири инча около него за вентилация.
- Уверете се, че няма пердета или други предмети, които да покриват вентилационните отвори на продукта.

Опасност от замърсяване!

- Извадете батериите ако са изтощени или ако уреда няма да бъде използван продължително време.
- Батериите съдържат химични вещества, и поради това трябва да се изхвърлят правилно.

Опасност от поглъщане на батерии!

- Продукта може да съдържа батерии с големина на монета, които могат да бъдат погълнати от деца. Пазете батериите от деца по всяко време!

Опасност от намален живот на батериите!

- Никога не използвайте различни марки или типове батерии едновременно.
- Никога не използвайте нови и стари батерии едновременно.

Бележки

Всякакви промени и модификации направени на уреда, които не са одобрени от Philips Consumer Lifestyle може да отменят правото на потребителя да работи с оборудването.

СЪВМЕСТИМОСТ

Този продукт е напълно съвместим с изискванията за радио излъчванията в Европейския съюз.



Уреда има следния етикет:



Грижа за околната среда

Вашият продукт е проектиран и произведен от висококачествени материали и съставни части, които могат да бъдат рециклирани и използвани отново.

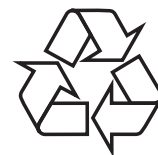

Когато този символ със зачеркнат контейнер за болкук е прикачен към продукт, това означава, че продукта е под закрилата на Европейска директива 2002/96/ЕС:



Моля информирайте се относно местната система за разделно събиране на електрически и електронни продукти. Моля, действайте според местните закони и не изхвърляйте стария си продукт заедно с домакинските си отпадъци. Правилното изхвърляне на вашия стар продукт ще помогне за предотвратяването на евентуални отрицателни последици за околната среда и човешкото здраве.

Вашият продукт съдържа батерии покрити от Европейска директива 2006/66/ЕС, които не могат да се изхвърлят с останалите



домакински отпадъци. Моля информирайте се относно местните правила за разделно събиране на батерии, тъй като правилното изхвърляне на батериите ще помогне за предотвратяването на евентуални отрицателни последици за околната среда и човешкото здраве.

Информация за околната среда

Всякакви ненужни опаковки са премахнати. Опитали сме се да направим лесно разделянето на опаковката на три материала: картон (кутия), стиропор (буфер) и найлон (торби, защитни листове.). Системата ви се състои от материали, които могат да се рециклират и използват отново ако се разглоби от специализирана фирма. Моля спазвайте местните изисквания за изхвърлянето на опаковъчен материал, изтощени батерии и старо оборудване.

Авторски права



Създаването на незаконни копия на защитен от копиране материал, включително компютърни програми, файлове, излъчвания и звукозаписи, може да нарушава авторските права и се счита за престъпление. Това оборудване не трябва да се използва за такива цели.

2011 © Koninklijke Philips Electronics N.V.

Спецификациите подлежат на промени без предизвестие. Търговските марки са собственост на Koninklijke Philips Electronics N.V или техните собственици. Philips си запазва правото да променя продукти по всяко време без да се задължава да променя предишни доставки.



Бележка

- Лепенката с модела се намира отдолу на системата.

2 Вашата CD музикална система

Поздравления за покупката ви и добре дошли при Philips!
За да получите пълна поддръжка от Philips, моля регистрирайте продукта си на www.philips.com/welcome.

Въведение

С тази система можете да:

- слушате музика от дискове и други външни устройства;
- слушате FM радио станции

Можете да обогатите звука със звуковия ефект:

- Динамично подсилване на баса (DBB)

Системата поддържа следните мултимедийни формати:



Какво има в кутията

Проверете и разпознайте съдържанието в кутията:

- CD музикална система
- AC-DC захранващ адаптор
- MP3 Link кабел
- Инструкция за експлоатация

Преглед на CD музикална системата

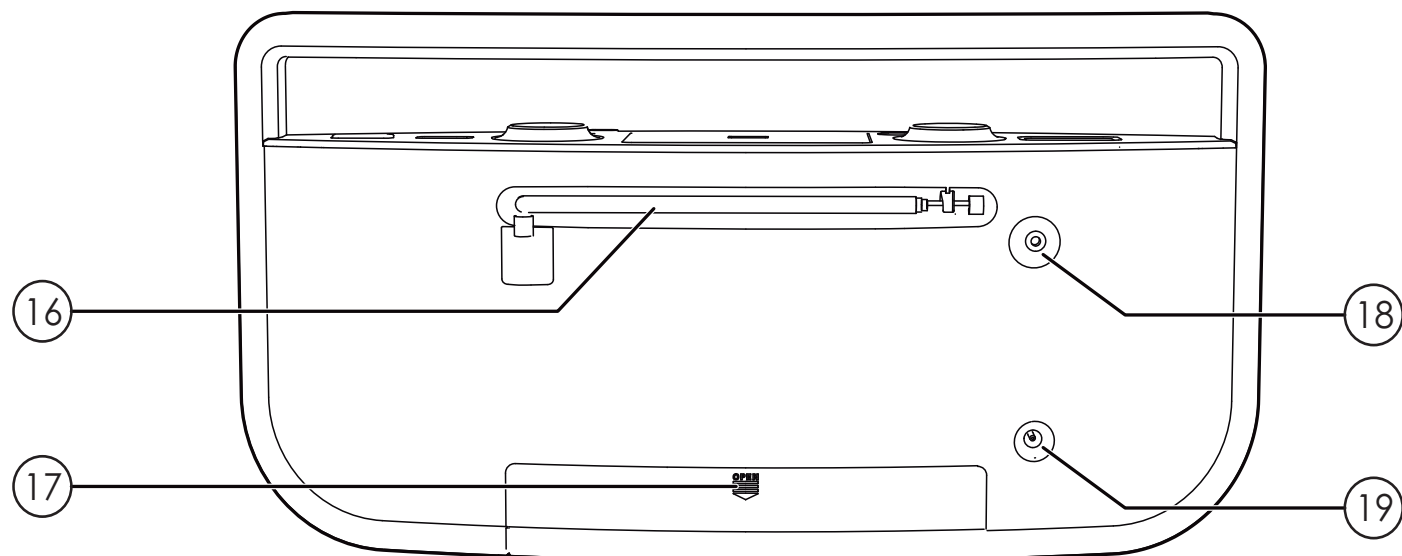
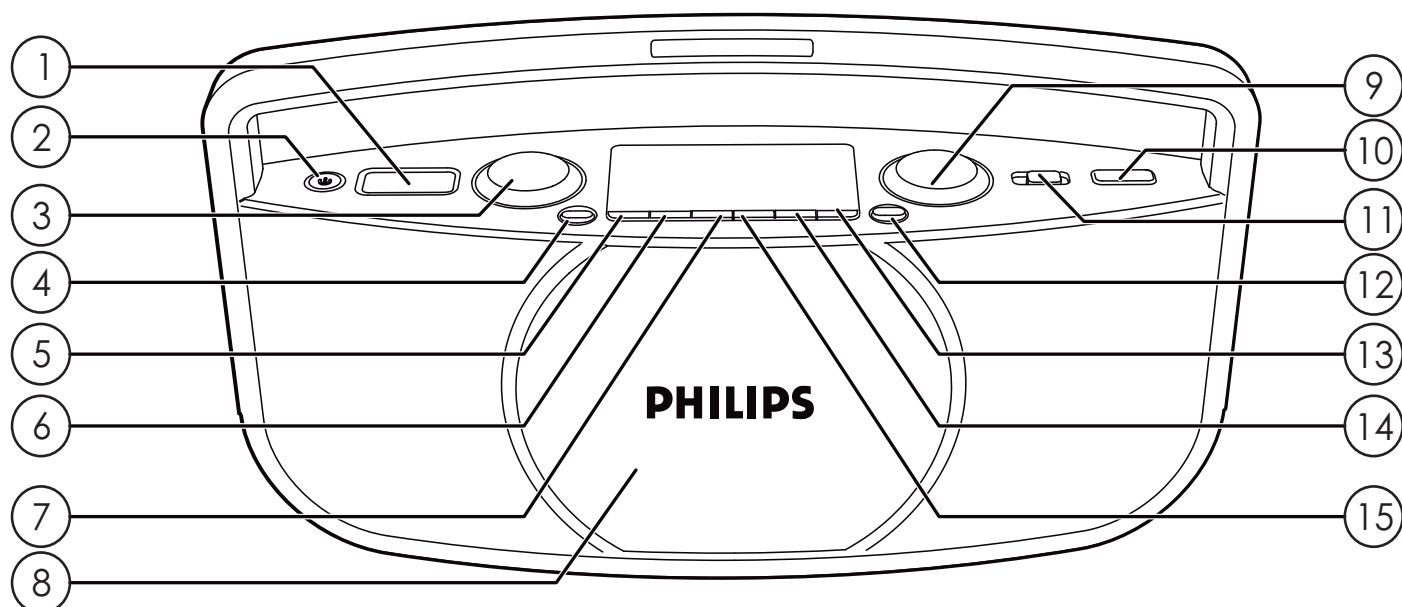

① **LCD екран**

② 

- Включване или изключване на CD музикална системата

③ **TUNING**

- Завъртете, за да изберете честота за FM станцията



④



- Натиснете, за да отворите капака на отделението за дискове

⑤



- Натиснете неколkokратно, за да изберете режим на възпроизвеждане: повторение на пуснатата песен () , повторение на всички песни ( **ALL**), или възпроизвеждане подред.

⑥



- Натиснете, за да преминете на предишната песен.
- Натиснете и задръжете, за да превъртите назад песен.

⑦



- Пускане, спиране в пауза или продължаване на възпроизвеждането на диска.

⑧

Капак на отделението за дискове

⑨

VOLUME

- Завъртете, за да нагласите силата на звука

⑩

PROG

- Програмиране на песни.

⑪

Бутон за избор на източник

- Приплъзнете, за да изберете източник: диск или FM радио

⑫

DBB

- Натиснете за включване или изключване на динамичното подсилване на баса

⑬



- Натиснете, за да пуснете или отмените разбърканото възпроизвеждане.

⑭



- Натиснете, за да преминете на следващата песен.

- Натиснете и задръжете, за да превъртите напред песен.

15



- Спиране на възпроизвеждането.

16

FM антена

17

Капан на отделението за батериите.

18

MP3-LINK

- Жак за свързване на външно аудио устройство (обикновено жака за слушалки)

19

DC 9V

- Свързване към AC-DC захранващия адаптор.

3 Начало



Внимание

- Употребата на бутоните за управление или настройките или представянето на процедурите по различен от описания тук начин може да доведе до излагане на вредна радиация или други опасни действия.

Винаги следвайте инструкциите в този раздел.

Поставяне на батериите



Бележка

- Можете да използвате или батерии или AC захранване като източник на захранването за CD музикалната система.
- Няма батерии осигурени с аксесоарите.

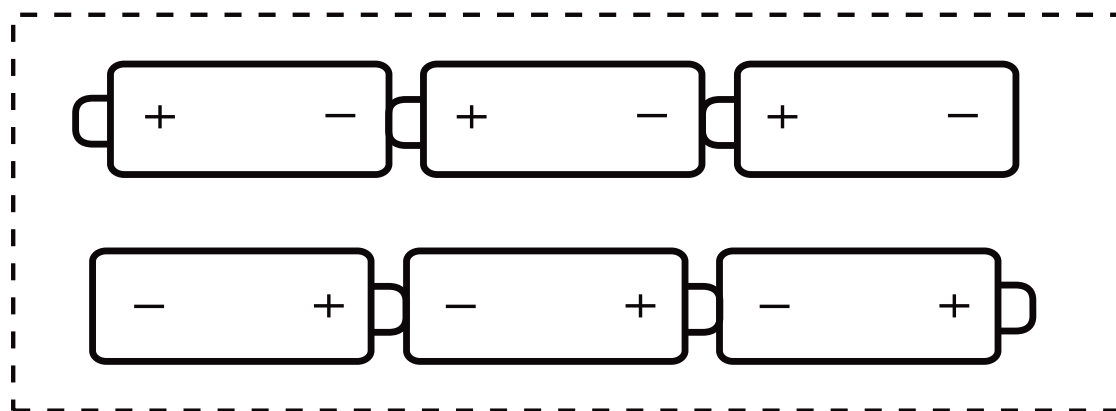
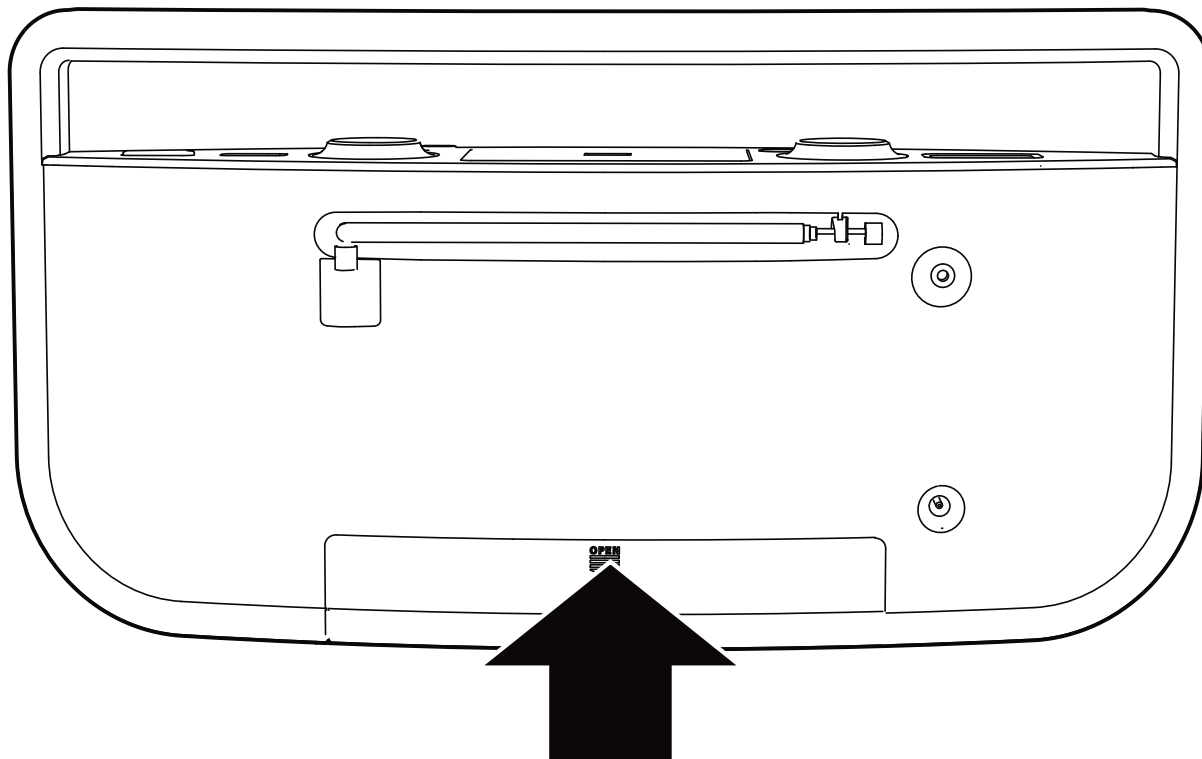

- 1** Плъзнете капака на отделениято за батериите надолу, за да го махнете.
- 2** Поставете шест батерии (тип: R-14, UM-2 или C-Cells) с правилен поляритет (+/-), както е обозначено.
- 3** Поставете обратно капака на отделениято за батериите на CD музикалната система.

Свързване на захранването

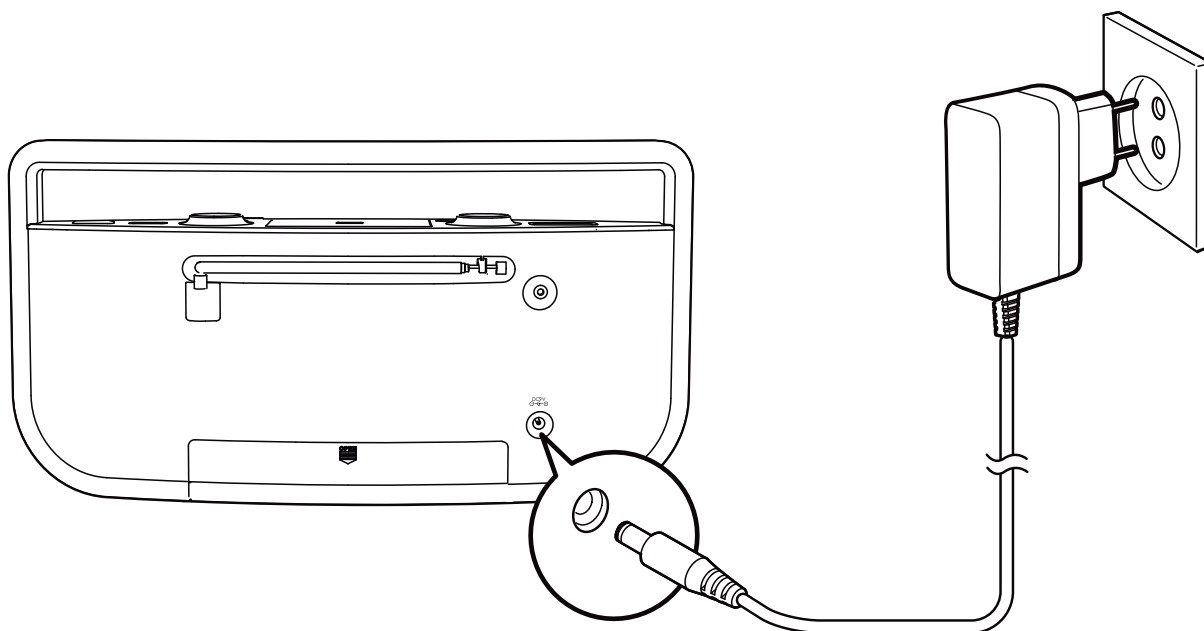

Свържете захранващия адаптор към

- **DC 9V** гнездото отзад на CD музикалната система, и
- Контактта.



Съвет

- За да използвате батерии като захранване, изключете адаптора на CD музикалната система.

Включване

Натиснете .

- ↳ Когато бутона за избор на източник е на позиция **CD**, се появява --.

Смяна на режима

Автоматична смяна на режима:

- След като CD музикалната система е неактивна за 5 минути, тя автоматично преминава в стендбай режим.

Ръчна смяна на режима:

- Натиснете , за да превключите CD музикалната система между работен режим и стендбай режим.



Избор на източник

Приплъзнете бутона за избор на източник на **CD** или **FM**.

- Когато има MP3 link кабел свързан към **MP3-LINK** гнездото, системата автоматично превключва източника на аудио входа през **MP3-LINK** гнездото.







4 Възпроизвеждане

Възпроизвеждане на дискове

- 1 Приплъзнете бутона за избор на източник на CD.
- 2 Натиснете , за да отворите капака на отделението за дискове.
- 3 Поставете диск със записаната страна надолу.
- 4 Затворете отделението за дискове.
- 5 Натиснете , за да започне възпроизвеждането.

Контрол на възпроизвеждането

По време на възпроизвеждането, следвайте инструкциите по-долу, за да го контролирате.

Бутони	Функции
	Пускане или продължаване на възпроизвеждането
	Спиране на възпроизвеждането
	Преминаване на предишната/следващата песен
	Натиснете и задръжте, за да превъртите напред или назад в песен.
	Избор на режим на възпроизвеждане: повторение на пуснатата песен () , повторение на всички песни ( ALL) или последователно възпроизвеждане.
	Пускане или отмяна на разбърканото възпроизвеждане. (недостъпно за програмирани песни).

Програмиране на песни



Бележка

- Можете да запаметите максимум до 20 песни.
- По време на запаметяването, ако няма действие в рамките на 20 секунди, системата се връща в спряло положение без да се запаметяват песните.

- 1 Натиснете **■**, за да спрете възпроизвеждането.
- 2 Натиснете **PROG**, за да включите запаметяването.
↳ **□** | (последователния номер) мига, и след това **PROG** (програма) и **□□** мигат.
- 3 Натиснете **◀◀/▶▶**, за да изберете песен.
- 4 Натиснете **PROG**, за да запаметите избраната песен.
↳ Последователния номер мига и след това **PROG** (програма) и **□□** мигат.
- 5 Повторете стъпки 3 и 4, за да запаметите повече песни.
- 6 Натиснете **▶||**, за да пуснете възпроизвеждането.
↳ По време на възпроизвеждането, се показва **PROG**.
 - За да изтриете програма, натиснете два пъти **■**, отворете отделениято за дискове или превключете на друг източник.
 - За да прегледате програмата, натиснете **■** веднъж, за да спрете възпроизвеждането и след това натиснете **PROG** неколkokратно.

Слушане на радио



Бележка

- За оптимално приемане, разпънете напълно и нагласете положението на антената.

- 1 Приплъзнете бутона за избор на източник на **FM**.
- 2 Завъртете **TUNING** бутона, за да настроите FM радио станция.

Слушане на външно устройство

Можете да използвате системата като тонколона, за да усилите звука от външно устройство, например, MP3 плеър.

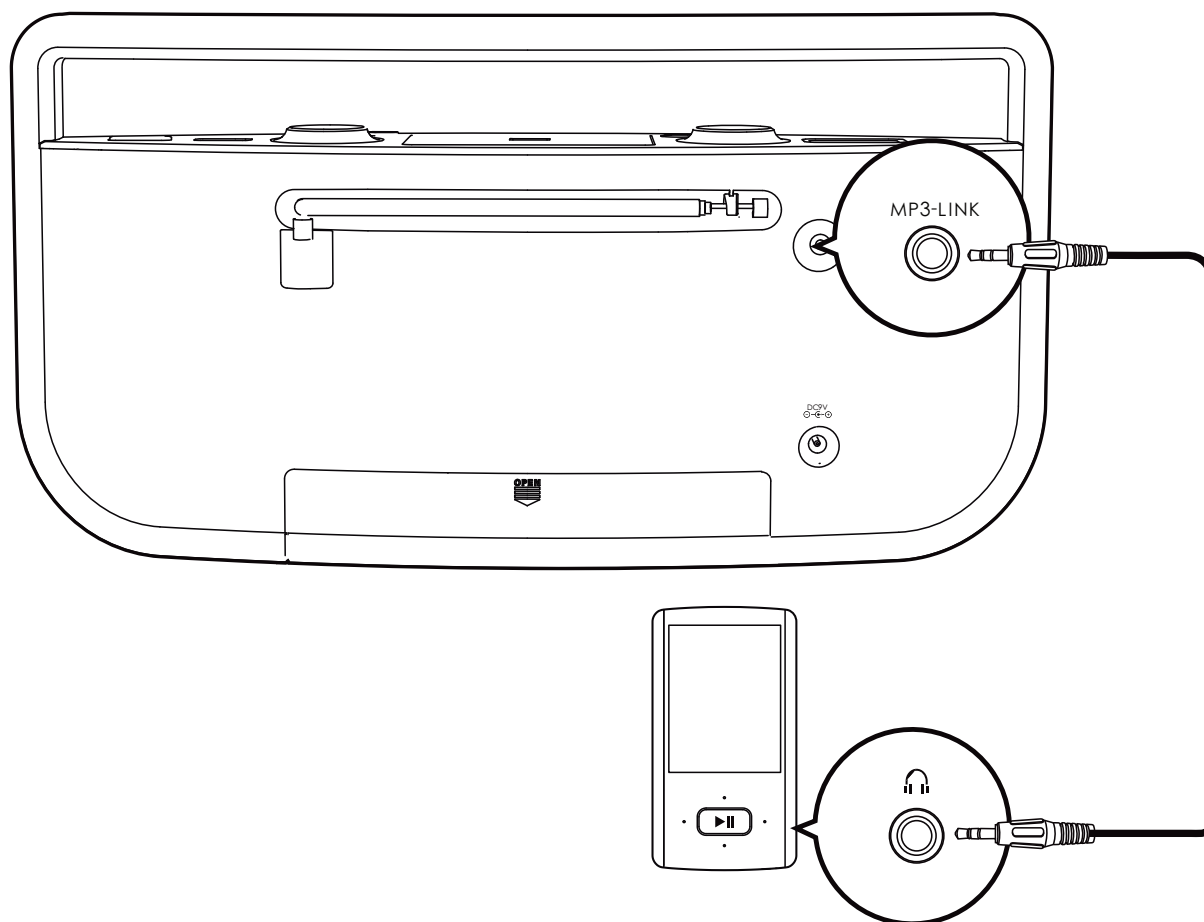

- 1 Включете системата.
- 2 Свържете MP3 link кабел към
 - **MP3-LINK** гнездото отзад на системата, и
 - Аудио изходното гнездо (обикновено жака за слушалки) на външното устройство.
- 3 Пуснете възпроизвеждането на външното устройство.



Бележка

- За да пуснете звука от други източници, изключете MP3 link кабела от системата.

5 Нагласяне на звука

Следващите действия са приложими за цялата мултимедия, която се поддържа.

Настройване на силата на звука

Завъртете - **VOLUME +** бутона по или обратно на часовниковата стрелка, за да увеличите/намалите звука.

Употреба на DBB звуков ефект

Натиснете **DBB**, за да включите или изключите динамичното подсилване на баса.

↳ Ако DBB е включен, се показва **DBB**.

6 Информация за продукта



Бележка

- Информацията за продукта подлежи на промени без предварително предизвестие.

Спецификации

ДИСК

Тип на лазера	Полупроводников
Диаметър на диска	12cm, 8cm
Поддържани дискове	CD-DA, CD-R, CD-RW

Аудио DAC	24Bits, 44.1 kHz
Общо хармонично разстройване	<1%
Честотен отговор	60-Hz - 16kHz
Съотношение сигнал/шум	>62dBA

Радио

Обхват	FM: 87.5 - 108 MHz;
Общо хармонично разстройване	<3%
Съотношение сигнал/шум	>50dB

Основна информация

Захранване	100-240V~, 50-60 Hz, 0.35A
Мощност на AC-DC захранващия адаптор	9 V === , 800 mA
Но. на модела на AC-DC захранващия адаптор	Y12FE-090-0800G
Батерии	6 x 1.5 V === , R14/UM2/C cell
Консумация при работа	5W
Размери (Ш x В x Д)	380 x 200 x 93 мм
Нето тегло	1.5 кг
Общо тегло	1.8 кг

Поддръжка

Почистване на повърхността

- Използвайте мек парцал, леко навлажнен с мек миеш разтвор. Не използвайте разтвори съдържащи алкохол, спирт, амоняк или абразиви.

Почистване на дискове

- Когато диска се замърси, го почистете с почистващ парцал. Бършете диска от центъра навън.
- Не използвайте разтвори като бензин, обезмаслители, почистващи препарати или антистатични спрейове, предназначени за аналогови записи.

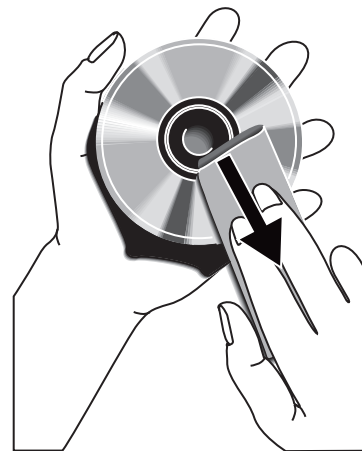

Почистване на лещите за дисковете

- След продължителна употреба, мръсотия или прах може да се натрупа върху лещите за дискове. За имате добро качество на възпроизвеждането, почистете лещите с диск за почистване на лещи на Philips или подобен диск. Следвайте инструкциите осигурени с диска.

7 Възможни проблеми



Предупреждение

- Никога не сваляйте външните панели на този апарат.

За да остане гаранцията валидна, не се опитвайте да поправяте системата. Ако се сблъскате с проблем, докато ползвате този апарат, прегледайте следните съвети, преди да потърсите помощ от сервиз. Ако проблемът остане неразрешен, посетете сайта на Philips (www.philips.com/welcome). Когато се свързвате с Philips, се уверете, че апаратът е близо до вас и разполагате с номера на модела и серийния му номер. Запишете номера на модела и серийния номер.

- **Номер на модела:**
- **Сериен номер:**

Проблем	Решение
Липса на захранване	Уверете се, че захранващият адаптор е свързан правилно и към контакта и към системата.
	Уверете се, че в контакта има ток.
	Уверете се, че батериите са правилно поставени и захранващия адаптор е изключен от системата.
Липса на звук или лошо качество на звука	Променете силата на звука.
	За да пуснете звук от източник различен от MP3-LINK гнездото, изключете MP3 link кабела.

Системата
не реагира

Свържете отново захранващия адаптор
и включете системата повторно.

Като функция за пестене на енергия,
системата автоматично се превключва
в стендбай режим след като стои
неактивна за 5 минути в режим за
дискове. Натиснете , за да я включите
отново на работен режим.

Не се
засича
диск

Вкарайте диск в устройството.

Проверете дали диска не е вкаран с
обратната страна нагоре.

Изчакайте докато влагата върху
лещите се изпари.

Заменете или почистете диска.

Използвайте финализиран или
правилен тип диск.

Лошо
качество
на радио
приемането

Увеличете разстоянието между
устройството и вашия телевизор
или видео.

Разпънете докрай FM антената.

Нагласете позицията на FM антената.

Свържете външна FM антена.



Център за обслужване на клиенти в България

Телефон:

02 / 491 62 74

цената на разговора е в зависимост от
използвания (мобилен) тарифен план

email:

чрез страницата за поддръжка на адрес

www.philips.bg

Всички регистрирани или нерегистрирани търговски
марки са собственост на съответните им собственици.

© 2011 Koninklijke Philips Electronics N.V.

Всички права запазени.

AZ1750_12_UM_V1.0

