

PHILIPS

**Micro Music
System**

BTM1560

Brukerhåndbok



Registrer produktet og få støtte på
www.philips.com/support

Innholdsfortegnelse

1 Viktig	2
Sikkerhet	2
Merknad	3
2 Mikromusikkanlegget ditt	4
Innledning	4
Innholdet i esken	4
Oversikt over hovedenheten	5
Oversikt over fjernkontrollen	6
3 Komme i gang	8
Koble til høyttalerne	8
Koble til strømmen	8
Klargjøre fjernkontrollen	9
Strøm på	9
Stille klokken	9
4 Spille av	10
Spille av fra plate	10
Spille av fra USB	10
Styre avspillingen	10
Hoppe over spor	11
Programmere spor	11
Spille av fra Bluetooth-aktiverte enheter	11
5 Høre på FM-radio	12
Stille inn en radiostasjon	12
Lagre radiostasjoner automatisk	12
Lagre radiostasjoner manuelt	13
Velge en forhåndsinnstilt radiostasjon	13
6 Justere lyden	13
Velge en forhåndsinnstilt lydeffekt	13
Justere volumnivået	13
Slå av lyden	13
7 Andre funksjoner	14
Stille inn alarm-timer	14
Stille inn sleep timer	14
Lytte til en ekstern enhet	14
Lade opp enhetene	15
8 Produktinformasjon	16
Spesifikasjoner	16
Informasjon om USB-spillbarhet	16
MP3-plateformater som støttes	17
9 Feilsøking	17

1 Viktig

Sikkerhet

Du må ha lest og forstått alle instruksjonene før du bruker dette mikromusikkanlegget. Hvis det oppstår skade som et resultat av at instruksjonene ikke er fulgt, gjelder ikke garantien.



Lyn-symbolet indikerer at uisolert materiale i enheten kan føre til elektrisk støt. Av hensyn til sikkerheten til alle som bor i huset, må du ikke fjerne produktdekelet.

Utropstegnet indikerer at det finnes medfølgende informasjon for den tilhørende funksjonen. Denne må leses nøye for å unngå drifts- og vedlikeholdsproblemer.

ADVARSEL: For å redusere faren for brann eller elektriske støt må ikke apparatet utsettes for regn eller fuktighet, og objekter som er fylt med væsker, for eksempel vaser, må ikke plasseres på enheten.

OBS: Sett støpselet helt inn for å forhindre elektrisk sjokk. (Hvis du bor i et land der det brukes polariserte støpsler, må du sette den brede pinnen inn i det brede sporet.)

Advarsel

- Fjern aldri dekelet på dette apparatet.
- Smør aldri noen av delene i dette apparatet.
- Se aldri rett på laserstrålen inne i apparatet.
- Plasser aldri dette apparatet på annet elektrisk utstyr.
- Ikke utsett dette apparatet for direkte sollys, åpen flamme eller varme.
- Sørg for at du alltid har enkel tilgang til strømledningen, støpselet eller adapteren, slik at du kan koble apparatet fra strømmen.

- Sørg for at det er nok fritt rom rundt produktet av hensyn til ventilasjon.
- Bruk bare tillegg/tilbehør som er angitt av produsenten.
- FORSIKTIGHET ved batteribruk – for å unngå batterilekkasje som kan føre til skade på personer, eiendeler eller produktet, må følgende forholdsregler følges:
 - Sett inn batteriet riktig. + og – på batteriene skal samsvare med tilsvarende tegn på produktet.
 - Batteriet (i pakke eller montert) skal ikke utsettes for sterk varme fra sol, ild eller lignende.
 - Ta ut batteriet når produktet ikke skal brukes på lang tid.
- Produktet må ikke utsettes for drypping eller sprut.
- Ikke plasser noen som helst farekilder på produktet (for eksempel væskefylte objekter og tente stearinlys).
- Når strømuttaket eller en apparatkobling brukes som frakoblingsenhet, må frakoblingsenheten hele tiden være klar til bruk.

Merknad

Eventuelle endringer på denne enheten som ikke er uttrykkelig godkjent av Gibson Innovations, kan frata brukeren autorisasjon til å bruke utstyret.

Samsvar

Gibson Innovations erklærer herved at dette produktet er i samsvar med de grunnleggende kravene og øvrige relevante bestemmelser i direktiv 2014/53/EU. Du finner samsvarserklæringen på www.philips.com/support.

Ta vare på miljøet

Avhending av det gamle produktet og batteriet



Produktet er utformet og produsert med materialer og deler av svært høy kvalitet som kan resirkuleres og gjenbrukes.



Dette symbolet på et produkt betyr at produktet omfattes av EU-direktiv 2012/19/EU.



Dette symbolet betyr at produktet inneholder batterier som omfattes av EU-direktiv 2013/56/EU og som ikke kan kastes i vanlig husholdningsavfall. Gjør deg kjent med hvor du kan levere inn elektriske og elektroniske produkter og batterier til gjenvinning i ditt lokalmiljø. Følg de lokale

retningslinjene, og kast aldri produktet og batteriene sammen med vanlig husholdningsavfall. Hvis du kaster gamle produkter og batterier på riktig måte, bidrar du til å forhindre negative konsekvenser for helse og miljø.

Fjerne engangs batteriene

Hvis du vil fjerne engangs batteriene, kan du se avsnittet for batteriinstallering.

Miljøinformasjon

All unødvendig emballasje er utelatt. Vi har forsøkt å gjøre emballasjen enkel å dele i tre materialer: papp (eske), polystyrenskum (buffer) og polyetylen (poser, beskyttende skumlag). Systemet består av materialer som kan resirkuleres og gjenbrukes hvis det demonteres av fagfolk. Gjør deg kjent med lokale bestemmelser før du kaster emballasjematerialer, oppbrukte batterier og gammelt utstyr.



Bluetooth®-merket og logoene er registrerte varemerker som eies av Bluetooth SIG, Inc., og all bruk Gibson Innovations har av slike merker, er på lisens.



Uautorisert kopiering eller kopiering av kopibeskyttet materiale inkludert dataprogrammer, filer, kringkastinger og lydopptak, kan betraktes som en overtredelse av opphavsretten, noe som er en straffbar handling. Dette utstyret bør ikke brukes til slike formål.

Ta vare på produktet

- Ikke sett inn andre ting enn plater i plateskuffen.
- Ikke sett inn bøyde eller sprukne plater i plateskuffen.
- Ikke la platene ligge i plateskuffen hvis det er lenge til neste gang du skal bruke produktet.
- Bruk bare en mikrofiberklut til rengjøring av produktet.

Apparatet inneholder denne etiketten:



Merk

- Typeplaten er plassert bak på enheten.

2 Mikromusikkanlegget ditt

Gratulerer med kjøpet, og velkommen til Philips! Hvis du vil dra full nytte av støtten som Philips tilbyr, kan du registrere produktet ditt på www.philips.com/support.

Innledning

Med denne enheten kan du

- spille av lyd fra plater, USB-enheter, Bluetooth-enheter og andre eksterne enheter
- høre på FM-radiostasjoner

Enheten støtter følgende medieformater:



Innholdet i esken

Kontroller og identifiser innholdet i pakken:

- Hovedenhet
- Fjernkontroll (med ett AAA-batteri)
- Høyttalerbokser (× 2)
- Trykte materialer

Oversikt over hovedenheten

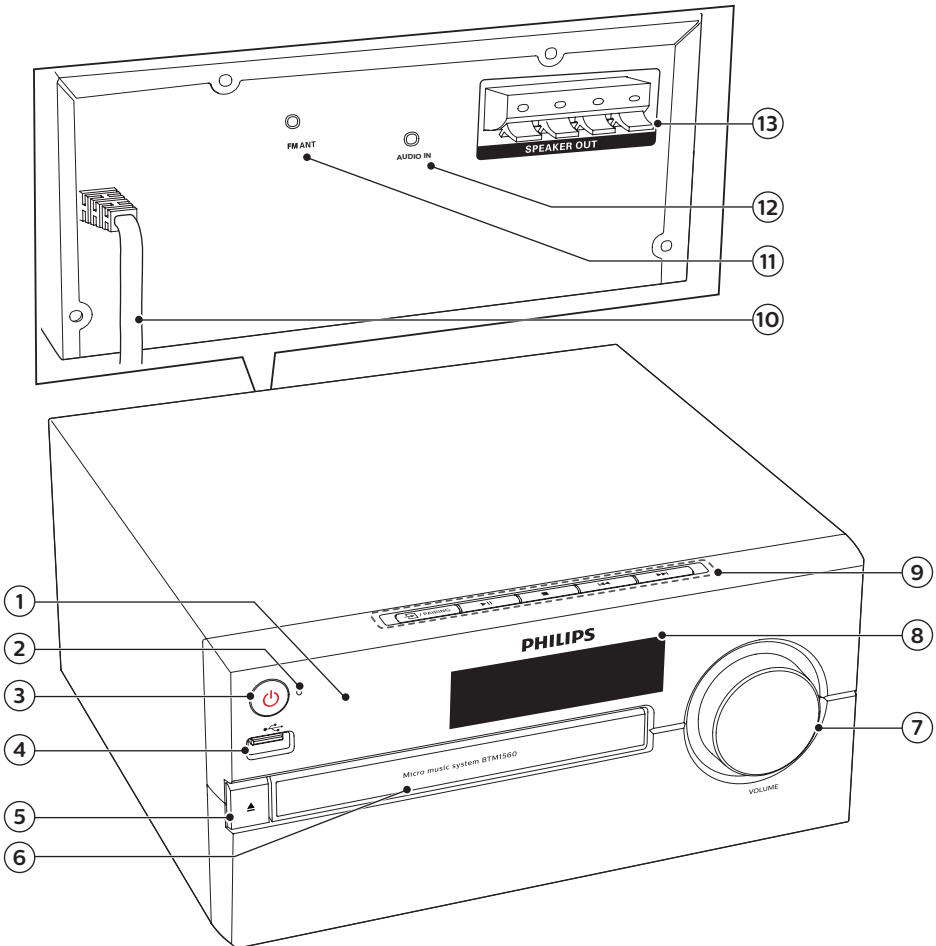

① IR-sensor

② LED-indikator

- Standbyindikator: lyser rødt når dette produktet settes i standbymodus.
- Bluetooth-indikator: lyser blått for å vise tilkoblingsstatusen for Bluetooth.

③ 

- Slå produktet på, eller sett det i standbymodus.

④ 

- Koble til USB-lagringsenheter.

⑤ 

- Åpne eller lukk plateskuffen.

⑥ Plateskuff

⑦ Volumknapp

- Juster volumet.

⑧ Displaypanel

- Vis gjeldende status.

9 PAIRING

- Trykk for å velge en kilde: DISC, USB, TUNER, AUDIO IN, BT.
- Trykk og hold inne i over to sekunder i Bluetooth-modus for å koble fra enheten som er tilkoblet, og gå til paringsmodus.



- Start avspillingen eller sett avspillingen på pause.



- Stopp avspilling.
- Slett et program.



- Hopp til forrige/neste spor.
- Søk i et spor / på en plate.
- Still inn en radiostasjon.
- Still klokkeslettet.

10 AC MAINS ~

11 FM-antenne

- Forbedre radiomottaket av FM.

12 AUDIO IN

- Koble til eksterne lydenheter.

13 SPEAKER OUT-kontakt

- Koble til høyttalerne.

Oversikt over fjernkontrollen

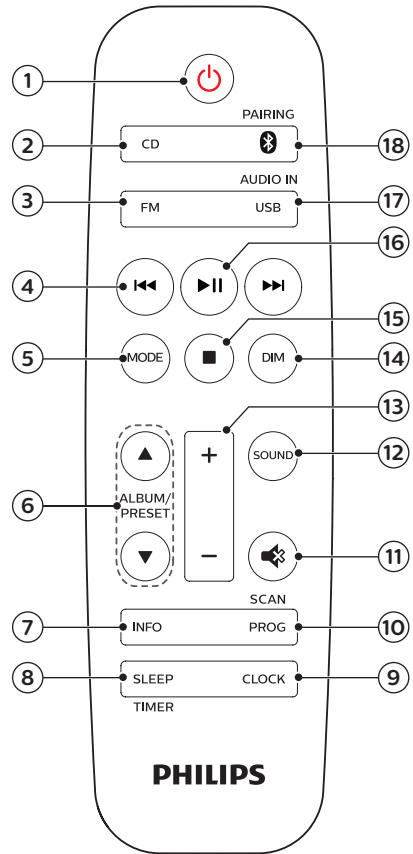

1





- Slå produktet på, eller sett det i standbymodus.

2 CD

- Velg CD-kilde.

3 FM

- Velg FM-kilde.

- ④  **4**
- Hopp til forrige/neste spor.
 - Søk i et spor / på en plate / på USB.
 - Still inn en FM-stasjon.
 - Still klokkeslettet.
- ⑤ **MODE**
- Velg modusen shuffle for å spille av spor i tilfeldig rekkefølge.
 - Velg modusen repeat for å spille av et spor eller alle sporene gjentatte ganger.
- ⑥ **ALBUM/PRESET ▲ / ▼**
- Velg en forhåndsinnstilt radiostasjon.
 - Hopp til forrige/neste album.
- ⑦ **INFO**
- Vis avspillingsinformasjon.
- ⑧ **SLEEP/TIMER**
- Angi sleep timer.
 - Stille inn alarm-timer.
- ⑨ **CLOCK**
- Still inn klokken.
 - Vis klokkeinformasjon.
 - I standby trykker du på og holder nede for å slå klokkevisningen av og på.
- ⑩ **PROG/SCAN**
- Programmer spor.
 - Programmer radiostasjoner.
 - Lagre radiostasjoner automatisk.
- ⑪  **11**
- Slå av eller gjenopprett volumet.
- ⑫ **SOUND**
- Velg en forhåndsinnstilt lydeffekt.
- ⑬ **+/- (volum)**
- Juster volumet.
- ⑭ **DIM**
- Justere lysstyrken på skjermen.
- ⑮  **15**
- Stopp avspilling eller slett et program.
- ⑯  **16**
- Trykk for å starte, sette på pause eller gjenoppta avspillingen.
- ⑰ **USB/AUDIO IN**
- Velg USB-kilde.
 - Velg AUDIO IN-kilde.
- ⑱  **18** **/PAIRING**
- Velg Bluetooth-kilde
 - Trykk og hold inne i over to sekunder i Bluetooth-modus for å koble fra enheten som er tilkoblet, og gå til paringsmodus.

3 Komme i gang

! Forsiktig

- Dersom du ikke følger disse instruksjonene, kan det resultere i farlig strålingseksponering eller annen farlig bruk.

Følg alltid instruksjonene i dette kapittelet i rekkefølge.

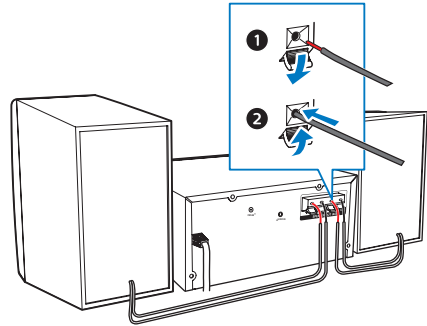

Koble til høyttalerne

☰ Merk

- Sett den bare delen av hver høyttalerledning helt inn i utgangen.
- Bruk kun de medfølgende høyttalerne for å få bedre lyd kvalitet.

- 1 På den høyre høyttaleren finner du kontaktene på baksiden av hovedenheten merket "R".
- 2 Sett den røde ledningen i den røde (+) kontakten, og den svarte ledningen i den svarte (-) kontakten.
- 3 På venstre høyttaler finner du kontaktene på hovedenheten merket "L".
- 4 Gjenta trinn 2 for å sette inn den venstre høyttalerledningen.

Slik setter du inn hver høyttalerledning:

- 1 Hold nede utgangsklaffen.
- 2 Sett høyttalerledningen helt inn.
- 3 Slipp utgangsklaffen.

Koble til strømmen

! Forsiktig

- Fare for produktskade. Kontroller at nettspenningen er den samme som spenningen som er angitt på baksiden eller undersiden av enheten.
- Fare for elektrisk støt. Før du kobler til strømledningen, må du sørge for at støpselet er sikkert festet. Trekk alltid i støpselet og ikke i ledningen når du kobler fra strømledningen.
- Kontroller at du har utført alle de andre tilkoblingene før du kobler til strømledningen.

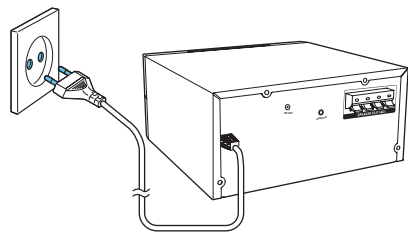

Koble strømkabelen til stikkontakten.

Klargjøre fjernkontrollen



Forsiktig

- Fare for produktskade. Når fjernkontrollen ikke brukes over lengre perioder, må du ta ut batteriene.
- Batterier kan inneholde kjemikalier, og bør behandles som spesialavfall.

Slik setter du inn batterier i fjernkontrollen:

- 1 Åpne batterirommet.
- 2 Sett inn AAA-batteriet som følger med, med riktig polaritet (+/-) slik det er angitt.
- 3 Lukk batterirommet.

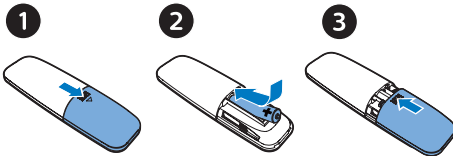

Strøm på

Trykk på ϕ .

- ↳ Produktet bytter til den siste valgte kilden.

Bytte til ventemodus

Trykk på ϕ på nytt for å sette produktet i standby-modus uten klokkevisning, eller i standby-modus med klokkevisning.

- ↳ Den røde standbyindikatoren lyser.
- I standby kan du trykke på og holde inne **CLOCK** for å slå klokkevisningen av og på.



Merk

- Produktet bytter til standby-modus etter å ha vært inaktivt i 15 minutter.
- For å oppnå en energibesparende effekt må du koble fra alle eksterne elektroniske enheter fra USB-porten når enheten ikke er i bruk.

Stille klokken

- 1 I på-modus trykker du på og holder inne **CLOCK** i over to sekunder for å aktivere modusen for å stille klokken.
↳ [24H] eller [12H] vises.
- 2 Trykk på \lll / \ggg for å velge 24H eller 12H som timeformat, og trykk deretter på **CLOCK**.
↳ Timetallene begynner å blinke.
- 3 Trykk på \lll / \ggg for å stille inn timene, og trykk deretter på **CLOCK**.
↳ Minuttallene begynner å blinke.
- 4 Trykk på \lll / \ggg for å stille inn minuttene, og trykk deretter på **CLOCK**.
↳ Klokken er stilt.



Merk

- Trykk lett på **CLOCK** for å vise klokkeslettet i på-modus.
- I standby kan du trykke på og holde inne **CLOCK** for å slå klokkevisningen av og på.
- Hvis klokkevisningen er slått på i standby-modusen, øker strømforbruket.

4 Spille av

Spille av fra plate

- 1 Trykk på **CD** for å velge CD-kilde.
- 2 Trykk på **▲** for å åpne plateskuffen.
- 3 Sett inn en plate med etikettsiden opp.
- 4 Trykk på **▲** for å lukke plateskuffen.
↳ Avspillingen starter automatisk.
Hvis ikke trykker du på **▶||**.

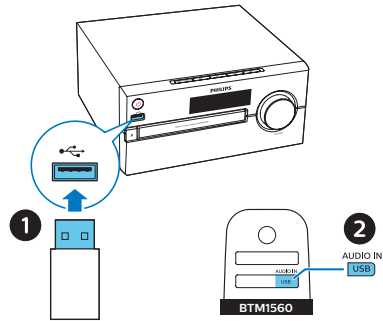
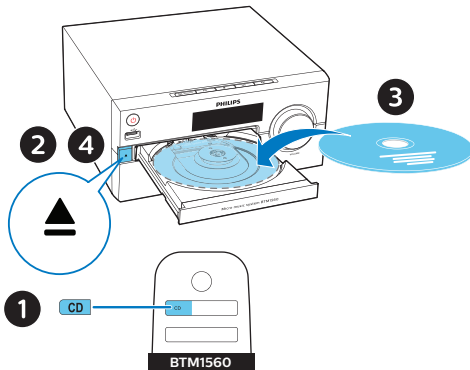

Styre avspillingen

▶|| Start, stopp eller gjenoppta avspilling.

■ Stopp avspilling.

▲ / ▼ Velg et album eller en mappe.

◀ / ▶ Trykk for å hoppe til forrige eller neste spor.
Trykk og hold nede for å søke bakover/forover i et spor.

MODE Spill av et spor eller alle sporene gjentatte ganger.
Spill av spor i tilfeldig rekkefølge.

+/- Skru volumet opp eller ned.

🔊 Slå av eller på lyden.

SOUND Velg en forhåndsinnstilt equalizer.

DIM Justere lysstyrken på skjermen.

INFO Vis avspillingsinformasjon.

Spille av fra USB

☰ Merk

- Kontroller at USB-enheten inneholder spillbart lydinnhold.

- 1 Sett inn en USB-enhet i **↔**-kontakten.
- 2 Trykk på **USB** for å velge USB-kilden.
↳ Avspillingen starter automatisk.
Hvis ikke, trykker du på **▶||**.

Hoppe over spor

For CD:

Trykk på ◀◀ / ▶▶ for å velge spor.

For MP3-plater og USB:

- 1 Trykk på ▲ / ▼ for å velge et album eller en mappe.
- 2 Trykk på ◀◀ / ▶▶ for å velge et spor eller en fil.

Programmere spor

Med denne funksjonen kan du programmere 20 spor i ønsket rekkefølge.

- 1 I stoppmodus trykker du på **PROG/SCAN** for å aktivere programmodusen.
↳ [P01] vises.
- 2 For MP3-spor trykker du på ▲ / ▼ for å velge et album.
- 3 Trykk på ◀◀ / ▶▶ for å velge et spor, og trykk deretter på **PROG/SCAN** for å bekrefte.
- 4 Gjenta trinn 2 og 3 for å programmere flere spor.
- 5 Trykk på ▶▶ for å spille av de programmerte sporene.

Slik sletter du programmet:

Trykk på ■ to ganger.

Spille av fra Bluetooth-aktiverede enheter

Merk

- Kompatibilitet med alle Bluetooth-enheter er ikke garantert.
- Hindringer mellom enhetene kan redusere den operative rekkevidden.
- Det effektive driftsområdet mellom denne enheten og den Bluetooth-aktiverede enheten er cirka 10 meter.
- Opptil åtte tidligere tilkoblede Bluetooth-enheter kan lagres i minnet til enheten.

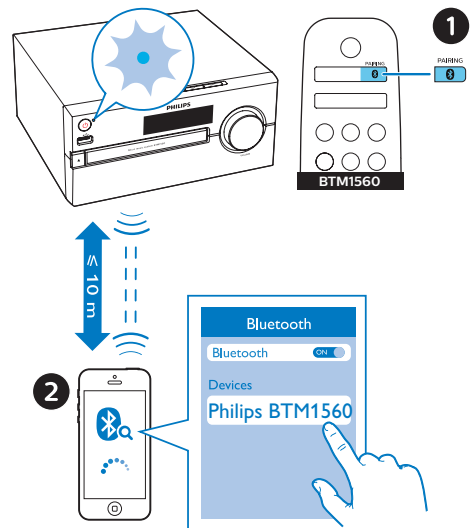

- 1 Trykk på **BT** for å velge Bluetooth-kilden.
↳ [BT] (Bluetooth) vises.
↳ Bluetooth-indikatoren blinker blått.
- 2 På enheten som støtter Advanced Audio Distribution Profile (A2DP), kan du aktivere Bluetooth og søke etter Bluetooth-enheter som kan pares (se i brukerhåndboken til enheten).

3 Velg **Philips BTM1560** på den Bluetooth-aktiverte enheten, og legg inn 0000 som paringspassord om nødvendig.

- Hvis du ikke får søkt etter **Philips BTM1560**, eller hvis paringen med produktet mislykkes, trykker du på og holder inne **PAIRING** i over to sekunder for å gå inn i paringsmodus.

↳ Etter vellykket paring eller tilkobling lyser Bluetooth-indikatoren kontinuerlig blått, og enheten piper to ganger.

4 Spill av lyd på den tilkoblede enheten.

↳ Lyden streames fra den Bluetooth-aktiverte enheten til dette produktet.

Slik kobler du fra den Bluetooth-aktiverte enheten:

- Deaktiver Bluetooth på enheten.
- Trykk på og hold inne **PAIRING** i to sekunder for å gå inn i paringsmodus.

5 Høre på FM-radio

Stille inn en radiostasjon

Tips

- Plasser antennen så langt unna TV-apparater eller andre strålingskilder som mulig.
- Du oppnår optimalt mottak hvis du trekker antennen helt ut og justerer posisjonen.

- 1** Trykk på **FM** for å velge FM-kilde.
- 2** Trykk på og hold inne **◀◀/▶▶** i over to sekunder.
 - ↳ Radioen stiller automatisk inn en stasjon med sterkt mottak.
- 3** Gjenta trinn 2 for å stille inn flere stasjoner.

Slik stiller du inn en stasjon med svakt signal:

Trykk på **◀◀/▶▶** gjentatte ganger til du finner optimalt signal.

Lagre radiostasjoner automatisk

Merk

- Du kan lagre maksimalt 20 FM-radiostasjoner.

- 1** Trykk på **FM** for å velge FM-kilde.
- 2** Trykk på og hold inne **PROG/SCAN** i over to sekunder.
 - ↳ Alle tilgjengelige stasjoner programmeres i rekkefølge etter mottaksstyrken på bølgebandet.
 - ↳ Den første programmerte radiostasjonen sender automatisk.

Lagre radiostasjoner manuelt

- 1 Still inn en FM-radiostasjon.
- 2 Trykk på **PROG/SCAN** for å aktivere programmeringsmodus.
↳ [P01] vises.
- 3 Trykk på ▲/▼ for å tilordne et nummer mellom 1 og 20 til denne radiostasjonen, og trykk deretter på **PROG/SCAN** for å bekrefte.
- 4 Gjenta trinn 1–3 for å programmere flere stasjoner.



Merk

- Du kan overskrive en programmert stasjon ved å lagre en annen stasjon på samme sted.

Velge en forhåndsinnstilt radiostasjon

Trykk på ▲/▼ i FM-modusen for å velge et forhåndsinnstilt nummer.

6 Justere lyden

Følgende funksjoner gjelder for alle støttede medier.

Velge en forhåndsinnstilt lydeffekt

- Trykk på **SOUND** gjentatte ganger for å velge en forhåndsinnstilt lydeffekt.

Justere volumnivået

- På fjernkontrollen trykker du gjentatte ganger på +/- (volum).
- På hovedenheten vrir du på volumknappen.

Slå av lyden

- Trykk på  for å dempe eller oppheve dempingen av lyden.

7 Andre funksjoner

Stille inn alarm-timer

Dette produktet kan brukes som alarmklokke. Du kan velge platen, radio eller .mp3-filer på en USB-lagringseenhet som alarmkilden.

Merk

- Alarm-timeren er ikke tilgjengelig i AUDIO IN-modus.
- Hvis CD/USB velges som kilde, men ingen plate er satt inn eller ingen USB-enhet er tilkoblet, velges radio automatisk som kilden.

- 1 Kontroller at du har stilt klokken.
- 2 I standby trykker du på og holder inne **SLEEP/TIMER** i over to sekunder.
↳ Timesifrene blinker.
- 3 Trykk på **◀◀ / ▶▶** gjentatte ganger for å stille timene, og trykk deretter på **SLEEP/TIMER** for å bekrefte.
↳ Minuttsifrene blinker.
- 4 Trykk på **◀◀ / ▶▶** for å stille minuttene, og trykk deretter på **SLEEP/TIMER** for å bekrefte.
↳ Den sist valgte alarmkilden blinker.
- 5 Trykk på **◀◀ / ▶▶** for å velge en alarmkilde (plate, USB eller FM-radio), og trykk deretter på **SLEEP/TIMER** for å bekrefte.
↳ **XX** blinker (XX viser volumnivået for alarm).
- 6 Trykk på **◀◀ / ▶▶** for å stille inn alarmvolumet, og trykk deretter på **SLEEP/TIMER** for å bekrefte.

Aktivere/deaktivere alarm-timeren

Trykk på **SLEEP/TIMER** gjentatte ganger i standby-modus for å aktivere eller deaktivere timeren.

↳ Hvis timeren er aktivert, vises .

- I standby kan du trykke på og holde inne **CLOCK** for å slå klokkevisningen av og på.

Stille inn sleep timer

Dette musikkanlegget kan bytte til standby automatisk etter en angitt tidsperiode.

- Trykk på **SLEEP/TIMER** gjentatte ganger når musikkanlegget er slått på, for å velge en angitt tidsperiode (i minutter).
↳ Når sleep timer er aktivert, vises **zZ**.

Slik deaktiverer du sleep timer

- Trykk på **SLEEP/TIMER** gjentatte ganger til **[OFF]** (dvale av) vises.
↳ Når sleep timer er deaktivert, forsvinner **zZ**.

Lytte til en ekstern enhet

Du kan lytte til en ekstern enhet via denne enheten med en kabel for MP3-kobling.

- 1 Koble til en kabel for MP3-kobling (følger ikke med) mellom:
 - **AUDIO IN**-kontakten (3,5 mm) på produktet
 - og hodetelefonkontakten på en ekstern enhet.
- 2 Trykk på **AUDIO IN** gjentatte ganger for å velge **AUDIO IN** som kilde.

- 3 Begynn å spille av enheten (se brukerhåndboken for enheten).

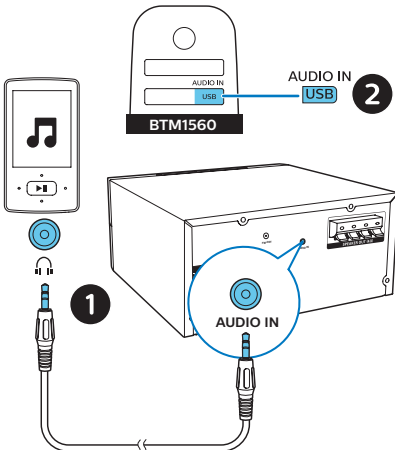

- 2 Koble produktet til strømmen.
↳ Når enheten er gjenkjent, starter ladingen.

Merk

- Vi kan ikke garantere at dette produktet er kompatibelt med alle enheter.

Lade opp enhetene

Du kan lade eksterne enheter som mobiltelefon, MP3-spiller eller andre mobile enheter med dette mikromusikkanlegget.

- 1 Bruk en USB-kabel for å koble USB-kontakten på dette produktet med USB-kontakten på enhetene.

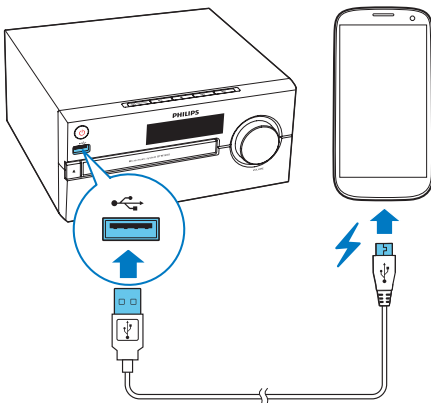

8 Produktinformasjon

Merk

- Produktinformasjon kan endres uten varsel.

Spesifikasjoner

- **Nominell utgangseffekt (forsterker):**
Totalt 30 W (maks.)
- **Akustisk frekvensområde:**
70–20 000 Hz
- **Høytalerdriver:** 2 x 3,5" heldekkende, 4 Ω
- **Bassforsterkning:** 2 x bassport
- **Platetyper som støttes:** CD-DA, CD-R, CDRW, MP3-CD (8/12 cm)
- **Bluetooth-versjon:** V2.1 + EDR
- **Bluetooth-profiler som støttes:** A2DP V1.2, AVRCP V1.0
- **Frekvensbånd/utgangsstrøm for Bluetooth:** 2,402 GHz~2,480 GHz ISM-bånd / ≤ 4 dBm (klasse 2)
- **USB-avspilling:**
 - Type A, USB Direct 2.0, 5 V / 1 A, MSC-filformat, FAT 16/32,
 - Støtter USB opptil 32 G
- **USB-lading:**
2 A maks. (standby), 500 mA maks. (USB-kilde); 1 A maks. (BT / radio / CD / Audio In-kilde)
** Faktisk ladestrøm avhenger av mobilenhetene.*
- **Tunerens frekvensområde:**
FM 87,5–108 MHz
- **Forhåndsinnstilte stasjoner:** 20
- **AUDIO IN-inngangsnivå:**
600 mV ± 100 mV RMS
- **Strøm:** 100–240 V~, 50/60 Hz (vekselstrøminngang)
- **Strømforbruk i driftsmodus:** 25 W

- **Strømforbruk for Bluetooth i standby:** < 2 W
- **Strømforbruk i standby:** < 0,5 W (klokkevisningen av)
- **Mål (B x H x D):**
220 x 104 x 242 mm (hovedenhet), 120 x 197 x 144 mm (høytalerkabinett)
- **Vekt:** 1,4 kg (hovedenhet), 2 x 0,8 kg (høytalerkabinett)

Informasjon om USB-spillbarhet

Kompatible USB-enheter:

- USB-flashminne (USB 2.0 eller USB 1.1)
- USB-flashspillere (USB 2.0 eller USB 1.1)
- minnekort (krever kortleser for å fungere med denne enheten)

Støttede USB-formater:

- USB- eller minnefilformat: FAT12, FAT16, FAT32 (sektorstørrelse: 512 byte)
- MP3-bithastighet (datahastighet): 32–320 Kbps og variabel bithastighet
- Katalog som inneholder maks. 8 nivåer
- Antall album/mapper: maks. 99
- Antall spor/titler: maks. 999
- Filnavn i Unicode UTF8 (maks. lengde: 32 byte)

USB-formater som ikke støttes:

- Tomme album: Et tomt album er et album som ikke inneholder MP3-/WMA-filer, og som ikke vil vises i displayet.
- Det hoppes over filformater som ikke støttes. For eksempel blir Word-dokumenter (.doc) eller MP3-filer med filnavnet .dlf ignorert og ikke spilt av.

- WMA-, AAC-, WAV-, PCM-lydfiler
- DRM-beskyttede WMA-filer (.wav, .m4a, .m4p, .mp4, .aac)
- WMA-filer i format uten datatap (lossless)

MP3-plateformater som støttes

- ISO9660, Joliet
- Maks. antall titler: 128 (avhengig av lengden på filnavnet)
- Maks. antall album: 99
- Samplingsfrekvenser som støttes: 32 kHz, 44,1 kHz, 48 kHz
- Bithastigheter som støttes: 32~256 (kbps), variable bithastigheter

9 Feilsøking



Advarsel

- Fjern aldri dekselet på denne enheten.

Du må aldri forsøke å reparere systemet selv hvis du fortsatt vil beholde garantien.

Hvis det oppstår problemer når du bruker dette produktet, må du kontrollere de følgende punktene før du ber om service. Hvis problemet ikke blir løst, går du til Philips' webområde (www.philips.com/welcome). Når du kontakter Philips, må du sørge for at enheten er i nærheten, og at modellnummeret og serienummeret er tilgjengelig.

Ikke strøm

- Kontroller at strømledningen til enheten er ordentlig koblet til.
- Kontroller at strømuttaket fører strøm.
- Som en strømsparingsfunksjon slår systemet seg av automatisk 15 minutter etter at avspillingen tar slutt og ingen kontroller har blitt brukt.

Ikke lyd eller dårlig lyd.

- Juster volumet.
- Kontroller at høyttalerne er koblet til riktig.
- Kontroller at de bare høyttalerledningene er festet.

Enheten svarer ikke

- Ta ut støpselet og sett det inn igjen, og slå deretter på enheten på nytt.
- Som en strømsparingsfunksjon slår systemet seg av automatisk 15 minutter etter at avspillingen tar slutt og ingen kontroller har blitt brukt.

Fjernkontrollen virker ikke

- Før du trykker på en funksjonsknapp, må du velge den riktige kilden med fjernkontrollen i stedet for hovedenheten.
- Reduser avstanden mellom fjernkontrollen og enheten.
- Sett inn batteriene med polene riktig (tegnene +/-) som vist.
- Bytt ut batteriet.
- Rett fjernkontrollen direkte mot sensoren foran på enheten.

Ingen plate funnet

- Sett inn en plate.
- Kontroller om platen er lagt inn opp ned.
- Vent et øyeblikk til fukt kondensen på linsen er borte.
- Sett inn en ny plate, eller rengjør platen.
- Bruk en fullført CD eller en riktig formatert plate.

Noen filer i USB-enheten kan ikke vises

- Antallet mapper eller filer på USB-enheten har overskredet en bestemt grense. Dette er ikke en feil ved utstyret.
- Formatene på disse filene støttes ikke.

USB-enheten støttes ikke

- USB-enheten er ikke kompatibel med enheten. Prøv en annen.

Radiosignalet er svakt

- Øk avstanden mellom enheten og TV-en eller andre strålingskilder.
- Forleng radioantennen helt.

Musikkavspilling er ikke tilgjengelig på denne enheten selv etter vellykket Bluetooth-tilkobling.

- Enheten kan ikke brukes til å spille av musikk via denne enheten trådløst.

Lydkvaliteten er dårlig etter tilkobling med en Bluetooth-aktivert enhet.

- Bluetooth-mottaket er dårlig. Flytt enheten nærmere denne enheten, eller fjern eventuelle hindringer mellom enhetene.

Bluetooth kan ikke kobles til denne enheten.

- Enheten støtter ikke profilene som kreves for denne enheten.
- Bluetooth-funksjonen på enheten er ikke aktivert. Se i enhetens brukerhåndbok for å finne ut hvordan du aktiverer funksjonen.
- Denne enheten er ikke i paremodus.
- Denne enheten er allerede koblet til en annen Bluetooth-aktivert enhet. Koble fra enheten, og prøv på nytt.

Den parede mobile enheten kobler til og fra hele tiden.

- Bluetooth-mottaket er dårlig. Flytt enheten nærmere denne enheten, eller fjern eventuelle hindringer mellom enhetene.
- Noen mobiltelefoner kan koble til og fra hele tiden når du foretar eller avslutter samtaler. Dette betyr ikke at enheten har en funksjonsfeil.
- På noen enheter kan Bluetooth-tilkoblingen deaktiveres automatisk som en strømsparingsfunksjon. Dette betyr ikke at enheten har en funksjonsfeil.

Timeren fungerer ikke

- Still klokken riktig.
- Slå på timeren.

Innstillingen for klokken/timeren er slettet

- Strømtilførselen har blitt forstyrret, eller strømledningen har blitt koblet fra.
- Nullstill klokken/timeren.

Hvordan holder man klokkevisningen av eller på i standby?

- I standby trykker du på og holder inne **CLOCK** for å slå klokkevisningen av og på.



Copyright © 2017 Gibson Innovations Limited.

This product has been manufactured by, and is sold under the responsibility of Gibson Innovations Ltd., and Gibson Innovations Ltd. is the warrantor in relation to this product. The Philips trademark and the Philips Shield Emblem are registered trademarks of Koninklijke Philips N.V. used under license.

BTM1560_12_UM_V1.0

