

**PHILIPS**

**Soundbar**

Séria 5000

TAB5108



# Používateľská príručka

Zaregistrujte si svoj výrobok a získajte podporu na lokalite

[www.philips.com/support](http://www.philips.com/support)

# Obsah

---

<b>1 Dôležité upozornenie</b>	<b>2</b>
Pomoc a podpora	2
Dôležité bezpečnostné pokyny	2
Starostlivosť o výrobok	3
Starostlivosť o životné prostredie	4
Dodržiavanie predpisov	4
Čo obsahuje balenie	4

---

<b>2 Váš soundbar</b>	<b>5</b>
Hlavná jednotka	5
Diaľkové ovládanie	5
Konektory	6

---

<b>3 Pripojenie</b>	<b>7</b>
Výmena	7
Pripojenie soundbaru	7
Pripojte audio z televízora a iných zariadení	8

---

<b>4 Používajte svoj soundbar</b>	<b>9</b>
Zapnutie/vypnutie napájania	9
Ovládač hlasitosti	9
Výber zdroja	10
Nastavenie EQ	10
Zdroj zvuku AUX	10
Optický zdroj zvuku	10
Zdroj zvuku HDMI(ARC)	10
Prehrávajte audio cez Bluetooth	11
Automatický pohotovostný režim	11
Použitie výrobných nastavení	11

---

<b>5 Upevnenie na stenu</b>	<b>12</b>
-----------------------------	-----------

---

<b>6 Technické špecifikácie výrobku</b>	<b>12</b>
---	-----------

---

<b>7 Riešenie problémov</b>	<b>13</b>
-----------------------------	-----------

# 1 Dôležité upozornenie

Pred používaním tohto výrobku si musíte prečítať všetky pokyny a porozumieť im. Záruka sa nevzťahuje na škody spôsobené nedodržiavaním týchto pokynov.

## Pomoc a podpora

Ak potrebujete rozsiahlu podporu on-line, navštívte lokalitu [www.philips.com/support](http://www.philips.com/support), kde si môžete:

- stiahnuť návod na používanie a príručku pre rýchly štart
- pozrieť školiace video (k dispozícii iba pre vybrané modely)
- vyhľadať odpovede na často kladené otázky (FAQs)
- otázky nám posielajte e-mailom
- porozprávajte sa s našim zástupcom technickej podpory.

Ak chcete vybrať svoj jazyk, postupujte podľa pokynov uvedených na internetovej stránke a potom zadajte číslo modelu vášho výrobku.

Alebo môžete kontaktovať oddelenie starostlivosti o zákazníkov vo vašej krajine.

Pred kontaktovaním si poznačte číslo modelu a sériové číslo vášho výrobku. Tieto informácie nájdete na zadnej alebo spodnej časti vášho výrobku.

## Dôležité bezpečnostné pokyny

- Prečítajte si tieto pokyny.
- Odložte si tieto pokyny.
- Dodržujte všetky varovania.
- Postupujte podľa všetkých pokynov.
- Tento prístroj nepoužívajte blízko vody.
- Čistite iba suchou handričkou.
- Nezakrývajte žiadne ventilačné otvory. Nainštalujte v súlade s pokynmi výrobcu.
- Toto zariadenie neinštalujte v blízkosti akýchkoľvek zdrojov tepla, napríklad radiátorov, tepelných regulátorov, sporákov alebo iných zariadení (vrátane zosilňovačov), ktoré vytvárajú teplo.

- Neobchádzajte bezpečnostný účel polarizovanej alebo uzemňovacej zástrčky. Polarizovaná zástrčka má dva kolíky, z ktorých je jeden širší ako druhý. Uzemňovacia zástrčka má dva kolíky a tretí uzemňovací kolík. Širší kolík alebo tretí uzemňovací kolík slúžia pre zaručenie vašej bezpečnosti. Ak sa dodaná zástrčka nehodí do vašej zásuvky, požiadajte elektrikára o výmenu zastaranej zásuvky.
- Napájací kábel chráňte, aby sa nechodilo po ňom, aby nebol stlačený obzvlášť pri zástrčkách, elektrických zásuvkách a na mieste, kde vychádza z výrobku.
- Používajte iba tie prídavné zariadenia a príslušenstvo, ktoré určil výrobca.
- Používajte iba s vozíkom, stojanom, statívom, konzolou alebo stolom určeným výrobcom alebo predávaným so zariadením. Ak používate vozík, buďte opatrní pri premiestňovaní kombinácie vozík/prístroj, aby nedošlo k poraneniu pri prevrátení.
- Odpojte toto zariadenie zo siete počas búrky s bleskami alebo pri dlhodobom nepoužívaní.
- Každý servis zverte kvalifikovanému servisnému personálu. Servis sa musí vykonať vtedy, keď bol výrobok akokoľvek poškodený, ako napríklad poškodený napájací kábel alebo zástrčka, na výrobok sa rozliala voda alebo naň spadli predmety, výrobok bol vystavený dažďu alebo vlhkosti a nefunguje normálne alebo spadol.
- UPOZORNENIE pre používanie batérií - Aby ste zabránili vytečeniu batérie, ktoré môže mať za následok poranenie osôb, poškodenie majetku alebo poškodenie prístroja:
  - Všetky batérie vkladajte správnu orientáciou značiek + a -, ako sú vyznačené na zariadení.
  - Nemiešajte rôzne typy batérií (staré a nové alebo uhlíkové a alkalickej, atď.).
  - Ak sa prístroj nepoužíva dlhšiu dobu, vyberte z neho batérie.
  - Batérie nevystavujte nadmernému teplu, ako je napríklad slnečné svetlo, oheň atď.



- Tento výrobok/dialkový ovládač môže obsahovať gombíkový typ batérie, ktorá sa dá ľahko prehltnúť. Batériu vždy uchovávajte mimo dosahu detí! Prehltnutá batéria môže spôsobiť ťažké alebo smrteľné zranenie. Do dvoch hodín po prehltnutí sa o ňu dostaví závažné vnútorné popálenie.
- Ak máte podozrenie, že došlo k prehltnutiu batérie alebo jej vloženiu do niektorej časti tela, okamžite vyhľadajte lekársku pomoc.
- Všetky nové a staré batérie pri ich výmene vždy uchovávajte mimo dosahu detí. Dbajte na to, aby po výmene batérie bola priehradka pre batériu úplne zabezpečená.
- Ak sa priehradka pre batériu nedá úplne zabezpečiť, výrobok prestaňte používať. Uložte ho mimo dosahu detí a kontaktujte výrobcu.
- Prístroj nesmie byť vystavený kvapkajúcej ani striekajúcej vode.
- Na zariadenie nedávajte žiadne zdroje nebezpečenstva (napr. predmety naplnené tekutinou, zapálené sviečky).
- Tento prístroj môže obsahovať olovo a ortuť. Likvidujte podľa miestnych, štátnych alebo federálnych zákonov. Informácie o likvidácii alebo recyklácii získate od miestnych úradov. Ak potrebujete ďalšiu pomoc o možnostiach recyklácie, kontaktujte [www.mygreenelectronics.com](http://www.mygreenelectronics.com) alebo [www.eiae.org](http://www.eiae.org) alebo [www.recycle.philips.com](http://www.recycle.philips.com).
- Sieťová zásuvka alebo zástrčka a prívodka musia byť stále ľahko ovládateľné na miestach, kde sa používajú ako vypínacie zariadenie.
- Neumiestňujte toto zariadenie na nábytok, ktorý môže byť naklonený dieťaťom a dospelý sa o neho môže opierať, ťahať ho, stáť na ňom alebo šplhať na neho. Padajúci prístroj môže spôsobiť vážne zranenie alebo dokonca smrť.
- Toto zariadenie sa nesmie umiestniť do zabudovanej inštalácie, ako je knižnica alebo stojan, pokiaľ nie je zabezpečené dostatočné vetranie. Okolo tohto zariadenia ponechajte priestor najmenej 7,8 palcov (20 cm) alebo viac.

## Symbol zariadenia triedy II



Tento symbol označuje, že jednotka má systém dvojitej izolácie.

## Oboznámenie sa s týmito bezpečnostnými symbolmi

Tento „blesk“ označuje, že neizolovaný materiál vo vašom prístroji môže spôsobiť úraz elektrickým prúdom. Z dôvodu bezpečnosti všetkých členov vašej domácnosti neodstraňujte kryt výrobku.

„Výkričník“ upozorňuje na funkcie, pre ktoré by ste si mali pozorne prečítať priloženú dokumentáciu, aby ste predišli problémom s prevádzkou a údržbou.

### VÝSTRAHA:



Aby sa znížilo riziko požiaru alebo úrazu elektrickým prúdom, tento prístroj by nemal byť vystavený dažďu ani vlhkosti a na tento prístroj by nemali byť umiestnené predmety naplnené tekutinami, ako sú napríklad vázy.

### UPOZORNENIE:



Aby ste predišli úrazu elektrickým prúdom, vložte širokú plošku zástrčky do širokého slotu, plne zasunúťe.

## Starostlivosť o výrobok

Na čistenie tohto výrobku používajte iba handričku s mikrovláknamy.

## Starostlivosť o životné prostredie

### Likvidácia starého výrobku a batérie



Tento výrobok je navrhnutý a vyrobený z vysokokvalitných materiálov a súčastí, ktoré možno recyklovať a znova použiť.



Tento symbol na produkte znamená, že sa naň vzťahuje európska smernica č. 2012/19/EU.



Tento symbol znamená, že výrobok obsahuje batérie, na ktoré sa vzťahuje európska smernica č. 2013/56/EU. Tieto batérie sa nesmú likvidovať spolu s bežným domovým odpadom. Informujte sa o miestnom systéme separovaného zberu eklektických a elektronických odpadových výrobkov a batérií. Dodržujte miestne predpisy a výrobok a batérie nikdy nelikvidujte spolu s bežným domovým odpadom. Správna likvidácia starých výrobkov a batérií pomáha predchádzať negatívnym dôsledkom pre životné prostredie a ľudské zdravie.

### Vyberanie jednorazových batérií

Postup vyberania jednorazových batérií si pozrite v časti Vkladanie batérie.

## Dodržiavanie predpisov

Tento výrobok vyhovuje požiadavkám Európskeho spoločenstva na rádiové rušenie. TP Vision Europe B.V. týmto vyhlasuje, že tento výrobok vyhovuje základným požiadavkám a iným dôležitým ustanoveniam smernice č. 2014/53/EU. Toto vyhlásenie o zhode nájdete na lokalite [www.philips.com/support](http://www.philips.com/support).

## Čo obsahuje balenie

V balení skontrolujte a identifikujte všetky položky:

Soundbar	x1
Dialkové ovládanie	x1
Adaptér AC (pre soundbar)	x1
Súprava na upevnenie na stenu (Konzoly na stenu x2, skrutky x6, hmoždinky x2)	x1
Sprievodca rýchlym spustením/záručná karta/karta bezpečnostných údajov	x1
Batérie AAA	x2

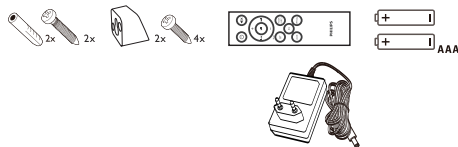

## 2 Váš soundbar

Gratulujeme vám k vášmu nákupu a vitajte v Philips! Aby ste mohli plne využiť výhody podpory, ktorú spoločnosť Philips ponúka, zaregistrujte si svoj výrobok na [www.philips.com/support](http://www.philips.com/support).

### Hlavná jednotka

Táto časť uvádza prehľad hlavnej jednotky.

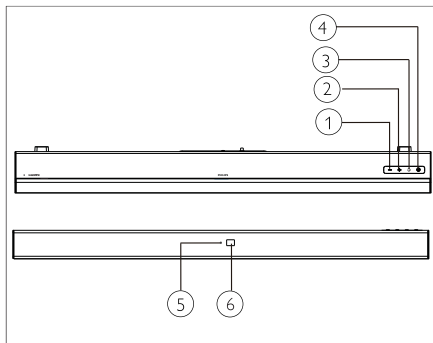

- ① - **(Hlasitosť)**  
Zníženie hlasitosti.
- ② + **(Hlasitosť)**  
Zvýšenie hlasitosti.
- ③ **(ZDROJ)**  
Pre soundbar zvolte vstupný zdroj.
- ④ **⏻**  
Zapnite soundbar alebo ho uvedte do pohotovostného režimu.
- ⑤ **Viacfarebná kontrolka LED:**  
Zdroj/Pohotovosť
- ⑥ **Dialkový senzor**

### Dialkové ovládanie

Táto časť uvádza prehľad diaľkového ovládania.

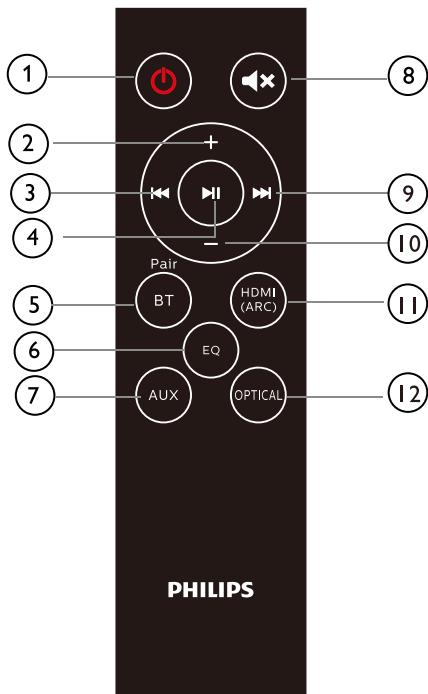

- ① **⏻**
- ② **+**
- ③ **⏮ | ⏪ | ⏩ | ⏭**
- ④ **-**
- ⑤ **Pair**
- ⑥ **BT**
- ⑦ **AUX**
- ⑧ **🔊**
- ⑨ **⏮ | ⏪ | ⏩ | ⏭**
- ⑩ **+**
- ⑪ **HDMI (ARC)**
- ⑫ **EQ**
- OPTICAL**

- ① **⏻ (Pohotovostný režim - Zap)**
  - Zapnite soundbar alebo ho uveďte do pohotovostného režimu.
- ② **+ (Hlasitosť)**
  - Zvýšenie hlasitosti.
- ③ **⏮**
  - Prechod na predchádzajúcu stopu v režime Bluetooth.
- ④ **⏸**
  - Prehrávanie, pozastavenie alebo obnovenie prehrávania v režime Bluetooth.
- ⑤ **BT/PAIR (Bluetooth/Párovanie)**
  - Stlačte pre prepnutie do režimu Bluetooth.
  - Stlačte a podržte pre odpojenie aktuálne pripojeného Bluetooth zariadenie a spustenie nového párovania.
- ⑥ **EQ (Vyrovnávač)**
  - Prepínanie medzi 4 režimami EQ: Movie, Music, Stadium a News (Film, Hudba, Štadión a Správy).
- ⑦ **AUX**
  - Prepnutie zdroja zvuku na AUX pripojenie.
- ⑧ **🔊**
  - Stlmiť alebo obnoviť hlasitosť.
- ⑨ **⏭**
  - Prechod na nasledujúcu stopu v režime Bluetooth.
- ⑩ **- (Hlasitosť)**
  - Zníženie hlasitosti.
- ⑪ **HDMI (ARC)**
  - Prepnutie zdroja zvuku na HDMI (ARC) pripojenie.
- ⑫ **OPTICAL (Optický)**
  - Prepnutie zdroja zvuku na optické pripojenie.

## Konektory

Táto časť uvádza prehľad konektorov, ktoré sú k dispozícii na vašom soundbare.

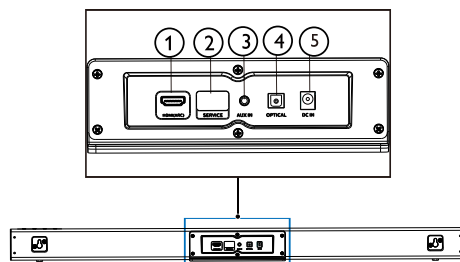

- ① **HDMI (ARC)**  
Pripojenie k HDMI vstupu na TV.
- ② **SERVICE (Pre aktualizáciu)**  
Aktualizácia softvéru.
- ③ **AUX IN (Vstup AUX)**  
Zvukový vstup napríklad z MP3 prehrávača (3,5 mm konektor).
- ④ **OPTICAL (Optický)**  
Pripojenie optického výstupu zvuku na televízore alebo digitálnom zariadení.
- ⑤ **DC IN (Vstup DC)**  
Pripojte soundbar k napájaciemu zdroju.

# 3 Pripojenie

Táto časť vám pomôže pripojiť váš soundbar k televízoru a iným zariadeniam. Informácie týkajúce sa základných pripojení soundbaru a príslušenstva nájdete v dokumente Sprievodca rýchlym spustením.

## Poznámka

- Identifikačné údaje a menovitý výkon napájania nájdete na typovom štítku, ktorý sa nachádza na zadnej alebo spodnej časti výrobku.
- Pred vykonávaním akýchkoľvek zmien alebo pripojení musia byť všetky zariadenia odpojené od elektrickej zásuvky.

## Pripojenie soundbaru

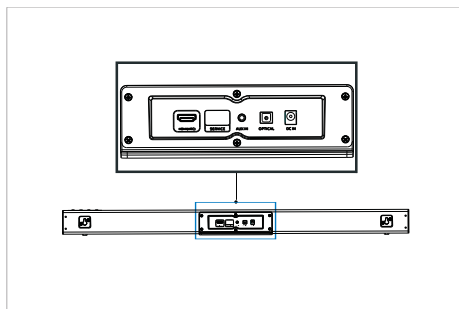

## Výmena

Umiestnite soundbar tak, ako je to znázornené nižšie.

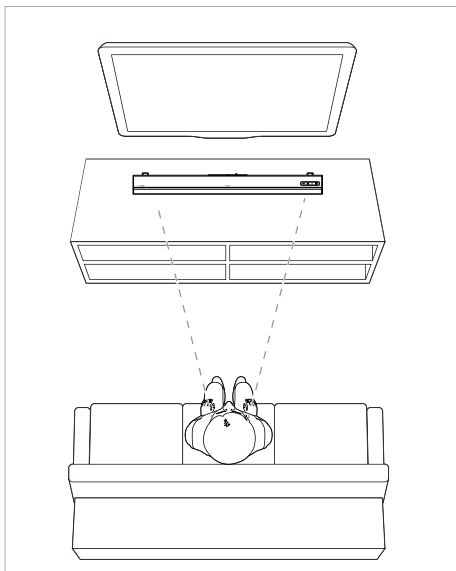



## Pripojte audio z televízora a iných zariadení

### 1 možnosť: Pripojte audio cez digitálny optický kábel

Najlepšia audio kvalita

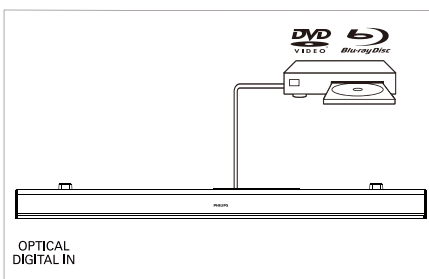
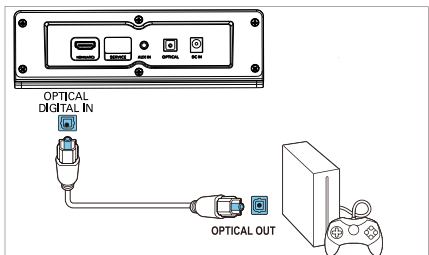
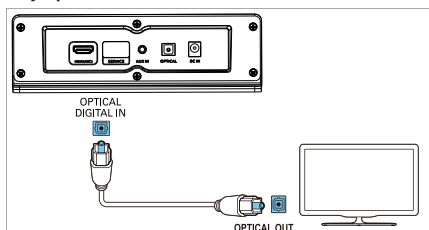

Optický kábel zapojte do konektora **OPTICAL** v soundbare a do konektora **OPTICAL OUT** v televízore alebo inom zariadení.

- Digitálny optický konektor môže byť označený ako **SPDIF** alebo **SPDIF OUT**.

**POZNÁMKA:** Vstup zvuku na TV musí byť nastavený na PCM.

### 2 možnosť: Pripojte audio cez 3,5mm stereo audio kábel

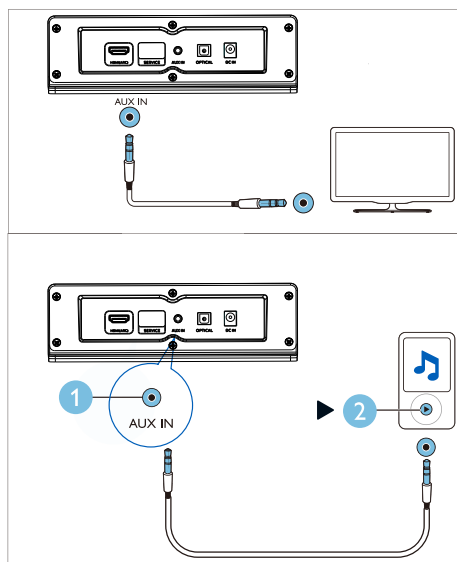

Pomocou 3,5 mm stereofónneho kábla pripojte konektor **AUX IN** na vašom soundbare na konektor **AUX** na TV alebo na inom zariadení.

### 3 možnosť: Pripojenie na HDMI (ARC) zásuvku

Váš soundbar podporuje HDMI so zvukovým spätným kanálom (ARC). Ak je váš televízor kompatibilný s rozhraním HDMI ARC, zvuk televízora môžete počuť cez soundbar pomocou jediného kábla HDMI.

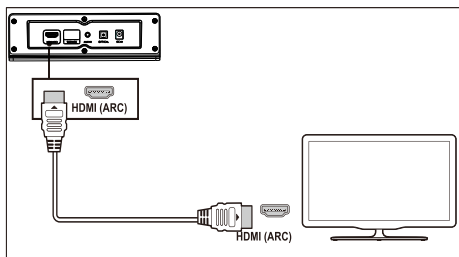

- 1 Konektor **HDMI (ARC)** na soundbare spojte s konektorom **HDMI ARC** v televízore pomocou vysokorychlostného kábla HDMI.
  - Konektor **HDMI ARC** na televízore môže byť ináč označený. Podrobnosti nájdete v návode na použitie vášho televízora.
- 2 V televízore zapnite operácie HDMI-CEC. Podrobnosti nájdete v návode na použitie vášho televízora.  
**POZNÁMKA:** Vstup zvuku na TV musí byť nastavený na PCM.

## 4 Používajte svoj soundbar

Táto časť vám pomôže používať soundbar na prehrávanie zvuku z pripojených zariadení.

### Skôr, ako začnete

- Vykonať potrebné pripojenia popísané v príručke pre rýchly štart alebo v používateľskej príručke.
- Soundbar prepnite do správneho zdroja pre ďalšie zariadenia.

### Zapnutie/vypnutie napájania

Pripojte soundbar k napájaciemu zdroju a rozsvieti sa červený indikátor pohotovostného režimu.



Stlačením  zapnete soundbar.

Indikátor soundbaru sa rozsvieti bielo a potom bude zobrazovať stav naposledy vybraného zdroja. Opätovným stlačením prepnete soundbar do pohotovostného režimu.

- **Pohotovostný režim:** Indikátor svieti červeno.

### Ovládač hlasitosti

Ak chcete zvýšiť alebo znížiť úroveň hlasitosti, stlačte tlačidlo **+/- (Hlasitosť)**.

- Pre stlmenie zvuku stlačte  na diaľkovom ovládači.
- Zvuk obnovíte opätovným stlačením  alebo stlačením **+/- (Hlasitosť)**.

### Stav indikátora





- **Zníženie/zvýšenie hlasitosti/stlmenie:** Bliká červeno.
- **Maximálna/minimálna hlasitosť:** Svieti červeno na tri sekundy.
- Keď stlačíte **+ (Hlasitosť)** pre zvýšenie hlasitosti, indikátor soundbaru bude blikat červeno a hlasitosť sa vráti do normálneho stavu. Keď hlasitosť dosiahne maximum, indikátor soundbaru bude po dobu troch sekúnd svietiť červeno.

- Keď stlačíte - (**Hlasitosť**) pre zníženie hlasitosti, indikátor soundbaru bude blikať červeno a hlasitosť sa vráti do normálneho stavu. Keď hlasitosť dosiahne minimum, indikátor soundbaru bude po dobu troch sekúnd svietiť červeno.

---

## Výber zdroja





Stlačte opakovane  na soundbare alebo zodpovedajúce tlačidlá (**BT/PAIR, AUX, HDMI (ARC), OPTICAL**) na diaľkovom ovládači pre prepínanie medzi jednotlivými zdrojmi.

-  AUX IN: Svieti zelená
-  Párovanie Bluetooth: Bliká modrá
-  Bluetooth-pripojené: Svieti modrá
-  OPTICAL: Svieti žltá
-  HDMI (ARC): Svieti purpurovo

---

## Nastavenie EQ

Stlačte **EQ** na diaľkovom ovládači pre výber režimu Music, Movie, News alebo Stadium.

-  • Music: Indikátor soundbaru blikať bielo po dobu 3 sekúnd.
-  • Movie: Indikátor soundbaru blikať zeleno po dobu 3 sekúnd.
-  • News: Indikátor soundbaru blikať červeno po dobu 3 sekúnd.
-  • Stadium: Indikátor soundbaru blikať azúrové po dobu 3 sekúnd.

---

## Zdroj zvuku AUX

Môžete prehrávať zvuk z externého zariadenia (smartfón, tablet atď.) prostredníctvom 3,5 mm zvukového kábla.

- 1 Pripojte externé zariadenie k zariadeniu soundbar pomocou 3,5 mm stereofónneho zvukového kábla (nie je súčasťou dodávky). Na strane 8 nájdete pokyny na pripojenie AUX.
- 2 Stlačte **AUX** na diaľkovom ovládači.
  -  Indikátor soundbaru svieti zeleno.
- 3 Prehrajte zvuk na externom zariadení (pozrite si používateľskú príručku zariadenia).

---

## Optický zdroj zvuku

Môžete prehrávať zvuk z TV prostredníctvom optického kábla.

- 1 Pripojte TV k zariadeniu soundbar pomocou optického kábla (nie je súčasťou dodávky). Na strane 8 nájdete pokyny na OPTICKÉ pripojenie.
  - 2 Stlačte **OPTICAL** na diaľkovom ovládači.
    -  Indikátor soundbaru svieti žltó.
- Poznámka: Vstup zvuku na TV musí byť nastavený na signál PCM.

---

## Zdroj zvuku HDMI(ARC)

ARC (Audio Return Channel) sa používa v digitálnom zvukovom výstupe televízora s tekutými kryštálmi na dosiahnutie optimálnej synchronnej kvality zvuku.

- 1 Pripojte TV k zariadeniu soundbar pomocou HDMI kábla (nie je súčasťou dodávky). Na strane 9 nájdete pokyny na HDMI (ARC) pripojenie.
  - 2 Stlačte **HDMI (ARC)** na diaľkovom ovládači.
    -  Indikátor soundbaru svieti purpurovo.
- Poznámka: Zvukový výstup televízora musí byť nastavený na signál PCM a ARC musí byť zapnutý (pozrite si príručku k televízoru).

---

## Prehrávajte audio cez Bluetooth

Soundbar pripojte k zariadeniu Bluetooth (ako napríklad iPad, iPhone, iPod touch, telefón Android alebo prenosný počítač) cez rozhranie Bluetooth a potom môžete zvuk uložený na zvukových súboroch počúvať cez reproduktory soundbaru.

### Čo potrebujete

- Bluetooth zariadenie s Bluetooth verziou 4.2 alebo vyššou, ktoré podporuje Bluetooth profil A2DP a AVRCP.
- Prevádzkový dosah medzi soundbarom a Bluetooth zariadením je približne 4 metre (13 stôp).

**1** Stlačením **BT/Pair** na diaľkovom ovládači prepnete soundbar do Bluetooth režimu.

↳ Indikátor soundbaru bude blikať modro.

**2** Pripojenie spustíte tak, že v zariadení Bluetooth prepnete do Bluetooth, vyhladáte a zvolíte **Philips TAB5108** (postup povolenia Bluetooth nájdete v návode na používanie zariadenia Bluetooth).

↳ Počas pripojenia indikátor soundbaru bliká na modro.

**3** Počkajte, kým sa indikátor soundbaru nezmení na modro a po úspešnom pripojení zaznie pípnutie. Ak pripojenie zlyhá, indikátor nepretržite bliká.

**4** V zariadení Bluetooth zvolte zvukové súbory alebo hudbu a prehrajte ich.

- Ak počas prehrávania prichádza hovor, prehrávanie hudby sa pozastaví.
- Ak vaše zariadenie Bluetooth podporuje profil AVRCP, stlačením tlačidla **◀◀/▶▶** na diaľkovom ovládači môžete prejsť na ďalšiu skladbu alebo prehrávanie môžete pozastaviť/obnoviť stlačením tlačidla **▶||**.

**5** Pre opustenie režimu Bluetooth prepnete váš soundbar na iný zdroj.

- Keď prepnete späť do režimu Bluetooth, pripojenie Bluetooth zostane aktívne.

Odpojenie od aktuálneho zariadenia:

- Ak chcete soundbar pripojiť k inému zariadeniu Bluetooth, stlačením a podržaním tlačidla **BT/PAIR** na diaľkovom ovládači odpojte aktuálne pripojené zariadenie Bluetooth.

### Stav indikátora

 Čaká sa na pripojenie: Bliká modrá

 Pripojené: Svieta modrá

 Odpojené: Bliká modrá



### Poznámka

- Prenášanie hudby môžu rušiť prekážky medzi zariadením a soundbarom, ako napríklad steny, kovová skrinka, ktorá zakrýva zariadenie, alebo susedné zariadenia, ktoré fungujú na rovnakej frekvencii.

---

## Automatický pohotovostný režim

Tento výrobok sa automaticky prepne do pohotovostného režimu po 15 minútach nečinnosti bez stlačenia tlačidla a keď sa z pripojeného zariadenia neprehráva žiadny zvuk.

---

## Použitie výrobných nastavení

Váš soundbar môžete resetovať na predvolené nastavenia.

- V režime AUX stlačte a podržte  na diaľkovom ovládači na 5 sekúnd.  
↳ Obnovia sa výrobné nastavenia.

## 5 Upevnenie na stenu

### Poznámka

- Nesprávna montáž na stenu môže viesť k nehode, zraneniu alebo k poškodeniu. Ak máte nejaké nejasnosti, kontaktujte oddelenie starostlivosti o zákazníkov vo vašej krajine.
- Pred upevnením na stenu skontrolujte, či stena unesie hmotnosť soundbaru.

### Dĺžka/priemer skrutky

V závislosti od typu uchytenia vášho soundbaru na stenu sa uistite, že používate skrutky vhodnej dĺžky a priemeru.

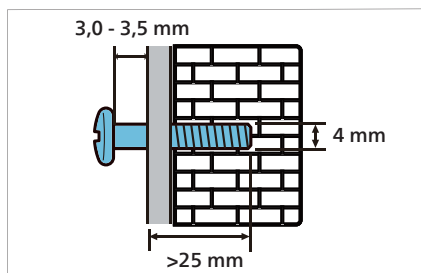

Pozrite si ilustráciu v príručke rýchleho spustenia o tom, ako pripevniť soundbar na stenu.

- 1) Na stenu vyvrtajte dva otvory.
- 2) Do otvorov vložte kolíky a naskrutkujte skrutky.
- 3) Soundbar zaveste na upevňovacie skrutky.

## 6 Technické špecifikácie výrobku

### Poznámka

- Špecifikácie a konštrukcia podliehajú zmene bez oznámenia.

### Zosilňovač

- Celkový výstupný výkon RMS: 30 W RMS (+/- 0,5 dB, 10 % THD)
- Kmitočtová odozva: 50 Hz až 15 kHz /  $\pm 3$  dB
- Pomer signálu k šumu: > 65 dB (CCIR) / (vážený A)
- Celkové harmonické skreslenie: < 1%
- Vstupná citlivosť:
  - LINE IN: 500 mV +/- 50 mV

### Bluetooth

- Bluetooth profily: A2DP, AVRCP
- Verzia Bluetooth: 4.2
- Kmitočtové pásmo/Výstupný výkon: 2402 až 2480 MHz /  $\leq 20$  dBm

### Hlavná jednotka

#### Soundbar

- Napájanie: 100 až 240 V~, 50/60 Hz
- Príkon: 15 V / 1,6 A
- Spotreba energie v pohotovostnom režime:  $\leq 0,5$  W
- Rozmery (Š x V x H): 900 x 65,5 x 91 mm
- Hmotnosť: 1,53 kg
- Ovládač: 2 x s plným rozsahom (52 mm / 2", 4 ohmy)

### Batérie pre diaľkové ovládanie

- 2 x AAA-R03-1,5 V

# 7 Riešenie problémov



## Výstraha

- Nebezpečenstvo úderu elektrickým prúdom! Z výrobku nikdy neodmontúvajte kryt.

Aby sa zachovala platnosť záruky, nikdy sa nepokúšajte sami opravovať tento výrobok. Ak sa vám vyskytnú nejaké problémy s používaním tohto výrobku, pred požiadanim o servis skontrolujte nasledovné body. Ak sa vám problém nedá odstrániť, podporu môžete získať na lokalite [www.philips.com/support](http://www.philips.com/support).

## Hlavná jednotka

### Tlačidlá na soundbar nefungujú.

- Odpojte soundbar z napájacieho zdroja na niekoľko minút a potom ho znova pripojte.

## Zvuk

### Z reproduktora soundbaru nevychádza žiadny zvuk.

- Zvukový kábel zo soundbaru zapojte do televízora alebo iných zariadení.
- Obnovte výrobné nastavenia vášho soundbaru.
- Na diaľkovom ovládači zvolte správny vstup zvuku.
- Skontrolujte, či soundbar nemá stlmený zvuk.

### Skreslený zvuk alebo ozvena.

- Ak prehrávate zvuk z televízora prostredníctvom soundbaru, uistite sa, či zvuk televízora je stlmený.

## Bluetooth

### Zariadenie sa nedá pripojiť k soundbaru.

- Toto zariadenie nepodporuje kompatibilné profily, ktoré sú potrebné pre soundbar.
- V zariadení ste nezapli funkciu Bluetooth. Informácie o povolení funkcie nájdete v používateľskej príručke k zariadeniu.
- Zariadenie nie je správne pripojené. Pripojte zariadenie správne (pozrite si časť „Prehrávajte audio cez Bluetooth“ na strane 11).
- Soundbar je už pripojený k inému zariadeniu Bluetooth. Odpojte pripojené zariadenie a potom skúste znova.

### Kvalita zvuku prehrávaného z pripojeného zariadenia Bluetooth je zlá.

- Zlý príjem cez Bluetooth. Zariadenie presuňte bližšie k soundbaru, alebo odstráňte prekážku medzi zariadením a soundbarom.

### Pripojené bluetooth zariadenie sa neustále pripája a odpája.

- Zlý príjem cez Bluetooth. Zariadenie presuňte bližšie k soundbaru, alebo odstráňte prekážku medzi zariadením a soundbarom.
- Vypnite Wi-Fi funkciu na Bluetooth zariadení, aby ste zabránili rušeniu.
- Pri niektorých Bluetooth zariadeniach možno Bluetooth spojenie automaticky deaktivovať pre úsporu energie. Neznamená to žiadnu poruchu soundbaru.



Špecifikácie podliehajú zmene bez oznámenia. Najnovšie aktualizácie a dokumenty nájdete na lokalite [www.Philips.com/support](http://www.Philips.com/support). Philips a emblém štítu Philips sú registrované ochranné známky spoločnosti Koninklijke Philips N.V. a používajú sa na základe licencie. Tento produkt bol vyrobený a predáva sa na výhradnú zodpovednosť spoločnosti MMD Hong Kong Holding Limited alebo niektorej z jej pridružených spoločností a spoločnosť MMD Hong Kong Holding Limited vystupuje v súvislosti s týmto produktom ako ručiteľ.

