

**PHILIPS**

**Fidelio**

Слушалки T2



# Ръководство за притежателя

Регистрирайте продукта си и получите поддръжка на:  
[www.philips.com/support](http://www.philips.com/support)

# Съдържание

<b>1</b>	<b>Важни инструкции относно безопасността</b>	<b>2</b>
	Защита на слуха	2
	Обща информация	2
<b>2</b>	<b>Вашите истински безжични слушалки</b>	<b>4</b>
	Какво има в кутията	4
	Други устройства	4
	Преглед на вашите истински безжични слушалки	5
<b>3</b>	<b>Начални стъпки</b>	<b>6</b>
	Зареждане на батерията	6
	Как се носят	7
	Изтегляне на приложението	8
	Сдвояване на слушалките с вашето Bluetooth устройство за първи път	8
	Сдвояване на слушалките с друго Bluetooth устройство	9
<b>4</b>	<b>Използване на вашите слушалки</b>	<b>10</b>
	Свържете слушалките с вашето Bluetooth устройство	10
	Контрол на ANC (активно шумопотискане)	10
	Включване/Изключване	11
	Управление на музика и повиквания	11
	Гласов асистент	11
	LED индикатор за състояние на слушалките	11
	LED индикатор за състояние на кутията за зареждане	12
<b>5</b>	<b>Нулиране на слушалките</b>	<b>13</b>
<b>6</b>	<b>Технически данни</b>	<b>13</b>
<b>7</b>	<b>Забележка</b>	<b>14</b>
	Декларация за съответствие	14
	Изхвърляне на вашите стари продукт и батерия	14
	Изваждане на взградената батерия	14
	Съответствие на EMF	15
	Информация за околната среда	15
	Забележка за съответствие	15
<b>8</b>	<b>Търговски марки</b>	<b>17</b>
<b>9</b>	<b>Често задавани въпроси</b>	<b>18</b>

# 1 Важни инструкции относно безопасността

## Защита на слуха



### Опасност

- За да избегнете увреждане на слуха, ограничете времето на използване на слушалките при висока сила на звука и настройте звука на безопасно ниво. Колкото по-висока е силата на звука, толкова по-кратък е безопасния период за слушане.

При използване на слушалките, спазвайте следните указания.

- Слушайте при разумни сила на звука за разумни периоди от време.
- Внимавайте да не увеличавате непрекъснато силата на звука, тъй като слухът се адаптира.
- Не увеличавайте силата на звука толкова, че да не можете да чувате околните шумове.
- Трябва да бъдете внимателни или временно да прекратите използването на потенциално опасни ситуации.
- Твърде силното звуково налягане от наушници и слушалки може да доведе до загуба на слуха.

- Използването на слушалки с наушници за покриване и на двете уши по време на шофиране не се препоръчва и може да бъде незаконно в някои области.
- С оглед на вашата безопасност, избягвайте разсейване от музика или телефонни повиквания в трафик или друга потенциално опасна среда.

## Обща информация

За да избегнете повреди или неправилно функциониране:



### Внимание

- Не излагайте слушалките на твърде голямо нагряване.
- Не изпускате слушалките си.
- Слушалките не трябва да се излагат на пръски и капки. (Вижте номиналното напрежение/IP рейтинга на конкретния продукт)
- Не потапяйте слушалките във вода.
- Не зареждайте слушалките, когато конекторът или контактът е влажен.
- Не използвайте почистващи препарати, съдържащи спирт, амоняк, бензен или абразиви.
- Използвайте чиста влажна кърпа, за да почистите редовно слушалките си, особено звуковите канали и отворите на микрофона, и избягвайте натрупването на вещества, като пот и ушна кал.
- Ако в звуковите канали, отворите за въздух или в отворите на микрофона останат пот или водни капчици, нивото на звука временно ще спадне или ще спре напълно. Това не е неизправност. Използвайте мека влажна кърпа, за да подсушите напълно слушалките. Можете също да свалите накрайниците на слушалките тапи, да обърнете наголу звуковите канали и внимателно да чукнете слушалките около пет пъти върху суха кърпа или нещо подобно и да отстраните събралата се вътре вода.

- Уверете се, че слушалките са напълно сухи преди зареждане и използване. Избягвайте използването на тампони със спирт или други вещества за почистването.
- Вградената батерия не трябва да се излага на твърде голямо нагряване, като слънчева светлина, огън или други подобни.
- При неправилна смяна на батерията е възможна експлозия. Сменяйте само с батерии от същия или еквивалентен тип.
- За постигането на определен IP рейтинг, е необходимо да затворите капака на гнездото за зареждане.
- Поставянето на изтощената батерия в огън или гореща фурна, или механичното счупване или срязване на батерията могат да доведат до експлозия.
- Оставянето на батерията в среда с изключително висока температура може да доведе до експлозия или изтичане на възпламенима течност или газ.
- Подложените на изключително ниско въздушно налягане батерии могат да експлодират или да се стигне до изтичане на възпламенима течност или газ.
- Смяната на батерията с неправилен тип води до риск от сериозни повреди на слушалките и батерията (например при някои типове литиеви батерии).
- Ако слушалките не се използват дълго време, презареждащата се батерия ще започне да губи заряда си. За да се избегне тази загуба, моля, зареждайте напълно батерията поне веднъж на всеки три месеца.
- За да се избегне рискът от пожар, оборудването се захранва само от външен източник на захранване, чийто изход трябва да отговаря на PS1 (с изходен капацитет пог 15W).

### Температура и влажност при работа и съхранение

- Съхранявайте на място с температура между  $-20^{\circ}\text{C}$  и  $50^{\circ}\text{C}$  с относителна влажност до 90%.
- Работете на места с температура между  $0^{\circ}\text{C}$  и  $45^{\circ}\text{C}$  и относителна влажност до 90%.
- Експлоатационният живот на батерията може да се съкрати при използване в среди с висока или ниска температура.

## 2 Вашите истински безжични слушалки

Поздравления за покупката и добре дошли във Philips! За да се възползвате напълно от предлаганата от Philips поддръжка, регистрирайте продукта на [www.philips.com/support](http://www.philips.com/support). С тези истински безжични слушалки Philips вие можете:

- Да се наслаждавате на удобни безжични обаждания
- Да се наслаждавате и управлявате музиката безжично
- Да превключвате между обаждания и музика



Type-C заряден кабел  
(само за зареждане)



Ръководство за бързо стартиране



Гаранция



Брошура за безопасно използване

---

### Какво има в кутията

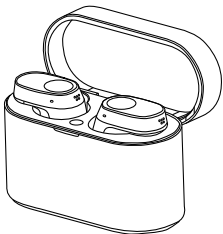

Истински безжични слушалки Philips  
Philips Fidelio T2



Накрайници x 5 чифта

---

### Други устройства

Мобилен телефон или устройство (например ноутбук, таблет, Bluetooth адаптери, MP3 плейъри и пр.), което поддържа Bluetooth и е съвместимо със слушалките.

---

## Преглед на вашите истински безжични слушалки

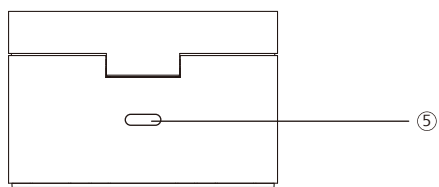
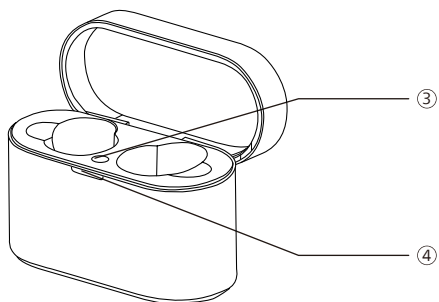
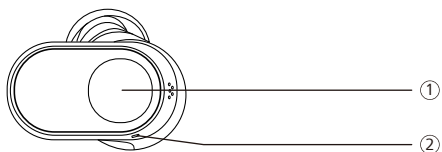

- ① Мултифункционално докосване (MFT)
- ② LED индикатор (слушалки)
- ③ Бутон за Bluetooth сдвояване
- ④ LED индикатор (състояние на батерията или на зареждането)
- ⑤ USB-C гнездо за зареждане

# 3 Начални СЪПКИ

## Зареждане на батерията

### Забележка

- Преди да използвате вашите слушалки, за да се постигне оптимален капацитет и живот на батерията, заредете я за 2 часа.
- За да избегнете повреди, използвайте само оригинален заряден кабел USB-C.
- Приключете разговора си преди да заредите.

## Кутия за зареждане

Поставете единия край на USB кабела в кутията за зареждане, а другия край в източника на захранване.

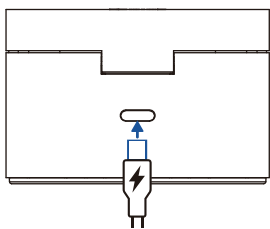

### Съвет

- Кутията за зареждане служи като преносима резервна батерия за зареждане на слушалките. След като бъде заредена напълно, кутията за зареждане ще презареди напълно слушалките 3 пъти.

## Слушалки

Поставете слушалките в кутията за зареждане.

- Слушалките започват да се зареждат и светва синият светодиод.
- След като се заредят напълно, синята светлина ще угасне.

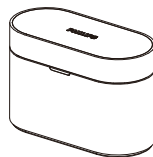

### Съвет

- Обикновено пълното зареждане отнема 2 часа (за слушалките или кутията за зареждане) чрез USB кабел.

## Безжично зареждане

Кутията за зареждане има вградена бобина за безжично зареждане. Можете да заредите батерията, като използвате безжично зарядно или друго устройство, което функционира като безжично зарядно.

### Внимание

**Предупреждения при безжичното зареждане**

- Не поставяйте кутията за зареждане върху безжичното зарядно, когато проводими материали, като напр. метални предмети, са поставени между кутията за зареждане и безжичното зарядно.
- Пазете кутията за зареждане от високи температури и източници на вода. Кутията може да се нагрее по време на зареждане, това е нормално.

Зареждане на батерията с безжично зарядно.

- Поставете слушалките в кутията за зареждане
- Затворете капака на кутията за зареждане
- Поставете кутията за зареждане в центъра на безжичното зарядно
- След като се зареди напълно, махнете кутията за зареждане от безжичното зарядно

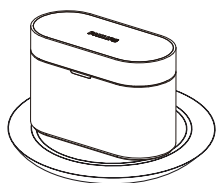

### Съвет

- Пълното зареждане отнема 4 часа при безжично зареждане.
- Не е включено безжично зарядно устройство.

## Как се носят

За оптимално прилягане изберете подходящите накрайници за ухото.

Плътното и добро прилягане осигурява най-доброто качество на звука и шумопотискането.

- 1 Проверете кой накрайник за ухото ви осигурява най-добрия звук и удобство при носене.

- 2 5 размера силиконови накрайници за слушалките: много големи, големи, средни, малки, много малки.

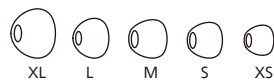

Поставете слушалките

- 1 Проверете дали ориентацията на слушалките е лява или дясна.
- 2 Поставете слушалките в ушите и завъртете леко до постигането на сигурно прилягане.

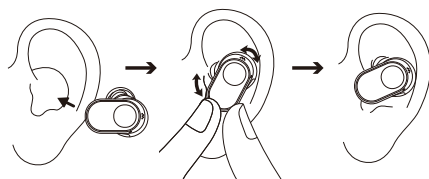



## Изтегляне на приложението

Сканирайте QR кода/натиснете бутона „Изтегляне“ или потърсете „Philips Headphones“ в Apple App Store или Google Play за изтегляне на приложението.

### Начални стъпки



[philips.to/headapp](https://philips.to/headapp)

Приложението за Philips Headphones ви позволява да управлявате музиката, която слушате. Можете да настроите звука така, че вашата музика и обаяния винаги да отговарят на вашите потребности.

## Сдвояване на слушалките с вашето Bluetooth устройство за първи път

- 1 Уверете се, че слушалките са напълно заредени и изключени.
- 2 Отворете капака на кутията за зареждане, слушалките ще са в режим на сдвояване и готови за свързване.
  - ↳ Светодиодите и на двете слушалки мигат последователно в бяло и синьо.

↳ Слушалките вече са в режим на сдвояване и са готови да се сдвоят с Bluetooth устройство (напр. мобилен телефон).

- 3 Включете Bluetooth функцията на вашето Bluetooth устройство.
- 4 Свържете слушалките с вашето Bluetooth устройство, вижте ръководството за потребителя на вашето Bluetooth устройство.

### Забележка

- Ако след включване слушалките не могат да намерят по-рано свързано с тях Bluetooth устройство, автоматично ще превключат в режим на сдвояване.

Следният пример ви показва как да сдвоите слушалките с вашето Bluetooth устройство.

- 1 Включете Bluetooth функцията на вашето Bluetooth устройство, изберете **Philips Fidelio T2**.
- 2 Въведете паролата на слушалките „0000“ (4 нули), ако бъде поискана. За устройства с Bluetooth 3.0 или по-нова версия, няма нужда от въвеждането на парола.



Philips Fidelio T2

## Единична слушалка (моно режим)

За използване в моно режим, извадете или дясната, или лявата слушалка от кутията за зареждане. Слушалката ще се включи автоматично.

### Забележка

- Вземете втората слушалка от кутията за зареждане и те ще се свържат взаимно автоматично.

## Сдвояване на слушалките с друго Bluetooth устройство

Ако желаете да сдвоите друго Bluetooth устройство със слушалките, ги поставете в режим на сдвояване (натиснете бутона върху кутията за 3 секунди, като и двете слушалки са вътре и капакът е отворен), а после открийте второто устройство, като при нормално сдвояване.

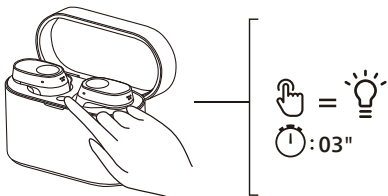

### Забележка

- Слушалките съхраняват 4 устройства в паметта си. Ако се опитате да сдвоите повече от 4 устройства, най-рано сдвоеното устройство бива заместено от новото.

## Многоточково свързване

### Сдвояване

- Сдвояване на слушалките с 2 устройства, например мобилен телефон и ноутбук.

### Превключване между устройства

- По което и да е време можете да слушате музика само от 1 устройство. Другото устройство ще бъде за телефонни обаждания.
- Поставете на пауза аудио от устройство 1 и пуснете аудио от другото устройство.

### Забележка

- Когато има поточно предаване на аудио от Устройство 1, приемането на обаждане от Устройство 2 автоматично ще постави на пауза възпроизвеждането на аудио от Устройство 1. А обаждането ще бъде пренасочено автоматично към слушалките.
- Завършването на обаждането автоматично ще възобнови възпроизвеждането от устройство 1.

# 4 Използване на вашите слушалки

## Свържете слушалките с вашето Bluetooth устройство

- 1 Включете Bluetooth функцията на вашето Bluetooth устройство.
- 2 Отворете капака на кутията за зареждане.
  - ↳ Премигва синият светодиод.
  - ↳ Слушалките ще потърсят последно свързаното Bluetooth устройство и ще се свържат с него автоматично. Ако последно свързаното устройство не е налично, слушалките ще потърсят и ще се свържат с второто последно свързано устройство.

### Съвет

- Ако включите Bluetooth функцията на своето Bluetooth устройство след като включите слушалките, ще трябва да отидете в Bluetooth менюто на устройството и да свържете слушалките с устройството ръчно.

### Забележка

- Ако слушалките не успеят да се свържат с Bluetooth устройство в рамките на 3 минути, ще се изключат автоматично, за да се спести живот на батерията.
- При някои Bluetooth устройства свързването може и да не е автоматично. В този случай трябва да отидете до Bluetooth менюто на вашето устройство и да свържете слушалките с Bluetooth устройството ръчно.
- Ако не бъде приет сигнал (музика/обажване) за 60 минути, дори при Bluetooth връзка, слушалките ще се изключат автоматично, за да се пести енергията на батерията.

## Контрол на ANC (активно шумопоискане)

### Активиране на ANC

Различните режими на ANC могат да се сменят чрез двойно почукване върху лявата слушалка.

- ANC функцията се активира автоматично, когато слушалката се постави в ухото.
- Докоснете два пъти MFT, това води до смяна в режим на осведоменост.
- Докоснете отново два пъти MFT, това ще изключи ANC функцията.



### Съвет

- Свалянето на слушалките автоматично ще активира режим на заспиване. Когато поставите отново слушалките, те ще се върнат в активен режим.

Задача	MFT	Действие
ANC ВКЛ	Лява слушалка	Двойно почукване
Режим на осведоменост	Лява слушалка	Двойно почукване
ANC ИЗКЛ	Лява слушалка	Двойно почукване
Бърза осведоменост	Лява слушалка	Продължително докосване след звуковия сигнал

## Включване/Изключване

Задача	MFT	Действие
Включване на слушалките		Извадете слушалките от кутията за зареждане, за да се включат
Изключване на слушалките		Поставете обратно слушалките в кутията за зареждане, за да се изключат

## Управление на музика и повиквания

### Управление на музика

Задача	MFT	Действие
Възпроизвеждане и поставяне на пауза на музика	Дясна слушалка	Чукнете веднъж
Следващ запис	Дясна слушалка	Тройно почукване
Предишен запис	Лява слушалка	Тройно почукване
Сила на звука +/-		Управление през мобилен телефон

### Управление на повикванията

Задача	MFT	Действие
Отговор на обаждане	Д/Л слушалка	Чукнете веднъж
Затваряне на обаждане/ Отхвърляне на обаждане	Д/Л слушалка	Двойно почукване

## Гласов асистент

Задача	MFT	Действие
Задействане на гласов асистент (Siri/Google)	Дясна слушалка	Дълго докосване
Спиране на гласов асистент	Дясна слушалка	Еднократно почукване

## LED индикатор за състояние на слушалките

Състояние на слушалките	Индикатор
Слушалките се свързани с Bluetooth устройство	Белият светодиод мига всяка секунда
Слушалките са готови за свързване	Светодиодът премига последователно в синьо и бяло
Слушалките са включени, но не се свързани с Bluetooth устройство	Белият светодиод мига всяка секунда (автоматично изключване след 3 минути)
Ниско ниво на батерията (слушалки)	Синият светодиод премига 3 пъти на всеки 5,5 секунди
Батерията е напълно заредена (кутия за зареждане)	Виждете светодиода на кутията

---

## LED индикатор за състояние на кутията за зареждане

При зареждане	Индикатор
Ниска батерия	Светва оранжевият светодиоод
Относително достатъчно батерия	Светва белият светодиоод

Използва се и капакът е отворен	Индикатор
Ниска батерия	Оранжевият мига бавно за 4 цикъла
Относително достатъчно батерия	Белият светодиоод на 5 секунди

## 5 Нулиране на слушалките

Ако се появи проблем при сдвояването или при свързването, можете да извършите следната процедура, за да възстановите слушалките до фабричните настройки по подразбиране.

- 1 Отидете в Bluetooth менюто на вашето Bluetooth устройство и премахнете **Philips Fidelio T2** от списъка с устройства.
- 2 Изключете Bluetooth функцията на вашето Bluetooth устройство.
- 3 Върнете слушалките в кутията за зареждане и отворете капака.
- 4 Натиснете бутона на кутията двукратно.
- 5 Следвайте стъпките в „Използване на вашите слушалки — свързване на слушалките с вашето Bluetooth устройство.“
- 6 Сдвоете слушалките с вашето Bluetooth устройство, изберете **Philips Fidelio T2**.

Ако няма отговор от слушалките, можете да направите следната стъпка, за да нулирате хардуера на вашите слушалки.

- Докоснете и задръжте мултифункционалното докосване за 10 секунди.

## 6 Технически данни

- Време за възпроизвеждане на музика (ANC включен): 9 + 27 часа
- Време за възпроизвеждане на музика (ANC изкл): 10 + 30 часа
- Време за готовност: 200 часа
- Време за зареждане: 2 часа
- Литиево-йонна батерия 75 mAh във всяка слушалка, литиево-йонна батерия 650 mAh в кутията за зареждане
- Версия на Bluetooth: 5.3
- Съвместими Bluetooth профили:
  - HFP (Профил за използване без ръце)
  - A2DP (Профил за разширено аудио разпространение)
  - AVRCP (Профил за дистанционно управление на аудио и видео)
- Поддържани аудио кодеци: LDAC, AAC, SBC, LC3
- Честотен диапазон: 2,402-2,480 GHz
- Мощност на предавателя: < 10 dBm
- Работна честота: 110 до 205 000 Hz
- Макс. Н-сила на полето: 11,3 dBuA/m (62,8 dBuV/m)
- Работен обхват: До 10 метра
- Автоматично изключване
- USB-C порт за зареждане
- Безжично зареждане Qi
- Предупреждение за изтощена батерия: налично

### Забележка

- Спецификациите са предмет на промяна без предизвестие.

# 7 Забележка

## Декларация за съответствие

С настоящото MMD Hong Kong Holding Limited декларира, че продуктът е в съответствие с основните изисквания и другите приложими разпоредби на Директива 2014/53/EU и UK Radio Equipment Regulations SI 2017 No 1206. Можете да намерите Декларацията за съответствие на [www.philips.com/support](http://www.philips.com/support).

## Изхвърляне на вашите стари продукт и батерия



Продуктът е създаден и произведен от висококачествени материали и компоненти, които могат да се рециклират и използват отново.



Този символ върху продукта означава, че се управлява от Европейски регламент 2012/19/EU.



Този символ върху продукта означава, че съдържа вградена презареждаща се батерия, която се управлява от Европейски регламент 2013/56/EU и не може да се изхвърля с обикновените домакински отпадъци. Настоятелно препоръчваме да предадете продукта в официален пункт за събиране или в сервизен център на Philips за професионално отстраняване на презареждащата се батерия.

Информирайте се относно местните системи за разделно събиране на електродъги и електронни продукти и презареждащи се батерии. Следвайте местните разпоредби и никога не изхвърляйте продукти и презареждащи се батерии с обикновените домакински отпадъци. Правилното изхвърляне на старите продукти и презареждащи се батерии помага да предотвратите отрицателните последствия за околната среда и човешкото здраве.

## Изваждане на вградената батерия

Ако няма система за събиране/ рециклиране на електронни продукти във вашата страна, можете да защитите околната среда, като извадите и рециклирате батерията преди да изхвърлите слушалките.

- Уверете се, че слушалките са разкачени, преди да извадите батериите.

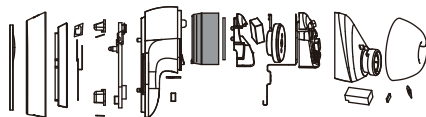

- Преди да извадите батерията, се уверете, че кутията за зареждане е отделена от USB кабела за зареждане.

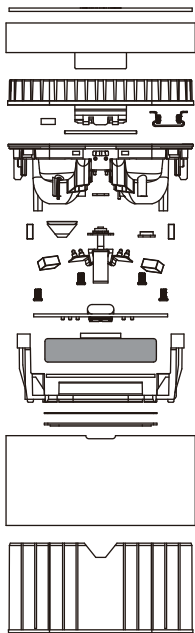

## Съответствие на EMF

Този продукт отговаря на всички приложими стандарти и разпоредби по отношение на излагането на електромагнитни вълни.

## Информация за околната среда

Избегнато е излишното опаковане. Направили сме опит да направим лесно отделима опаковка от три материала: картон (кутия), полиестерна пена (буфер) и полиетилен (пликове, защитни листи от пена).

Системата ви се състои от материали, които могат да се рециклират и използват отново, ако бъдат разглобени от специализирана компания. Спазвайте местните разпоредби по отношение на изхвърлянето на опаковъчните материали, изтощените батерии и старото оборудване.

## Забележка за съответствие

Устройството отговаря на правилника на Федералната комисия по комуникации, част 15. Работата с устройството отговаря на следните две условия:

- 1. Устройството не може да излъчва вредни смущения и**
- 2. Устройството трябва да приема всякакви смущения, включително такива, които могат да причинят неправилно функциониране.**

### Правилник на Федералната комисия по комуникации

Това окабеляване е тествано и съответства на ограниченията за цифрово устройство от клас В според част 15 на правилника на Федералната комисия по комуникации. Тези ограничения са създадени, за да осигурят надеждна защита срещу вредни смущения в жилищните сгради. Оборудването генерира, използва и може да излъчва радио честотна енергия и, ако не бъде инсталирано и използвано според инструкциите, може да причини вредни смущения в радио комуникациите.



Въпреки това, няма гаранции, че при дадена инсталация няма да възникнат смущения. Ако оборудването причинява вредни смущения в радио или телевизионното приемане, което може да се определи чрез неговото включване и изключване, потребителят може да опита да коригира смущенията, като използва последователно следните мерки:

- Да промени мястото на приемащата антена.
- Увеличете разстоянието между оборудването и приемника.
- Включете оборудването в контакт с верига, която се различава от тази на приемника.
- Да се посъветва с доставчика или с опитен радиотелевизионен техник.

### **Декларация за излагане на лъчения на Федералната комисия по комуникации**

Това оборудване отговаря на ограниченията за излагане на лъчения на Федералната комисия по комуникации, установени за неконтролирана среда.

Предавателят не трябва да се поставя в близост или да работи съвместно с други антени или предаватели.

**Внимание:** Потребителят трябва да знае, че промени и модификации, които не са изрично одобрени от отговорната за съответствието страна, могат да отменят правото на потребителя да работи с оборудването.

### **Канада:**

Това устройство съдържа освободени от лицензиране приемници/предаватели, които отговарят на условията за отмяна на лиценза за научно и икономическо развитие на Канада RSS(s). Работата с устройството отговаря на следните две условия: (1) Устройството не може да излъчва вредни смущения. (2) Това устройство трябва да приеме всякакви смущения, включително смущения, които могат да причинят нежелана работа на устройството.

L'émetteur/récepteur exempt de licence contenu dans le présent appareil est conforme aux CNR d'Innovation, Sciences et Développement économique Canada applicables aux appareils radio exempts de licence.

L'exploitation est autorisée aux deux conditions suivantes : (1) L'appareil ne doit pas produire de brouillage ; (2) L'appareil doit accepter tout brouillage radioélectrique subi, même si le brouillage est susceptible d'en compromettre le fonctionnement.

CAN ICES-003(B)/NMB-003(B)

### **IC Декларация за излагане на смущения:**

Оборудването отговаря на ограниченията за излагане на смущения в Канада, установени за неконтролирани среди. Предавателят не трябва да се поставя в близост или да работи съвместно с други антени или предаватели.

# 8 Търговски марки

---

## Bluetooth

Думата Bluetooth® и съответните емблеми са регистрирани търговски марки на Bluetooth SIG, Inc. и използването им подлежи на лицензиране от MMD Hong Kong Holding Limited. Останалите търговски марки и имена са собственост на съответните им притежатели.

---

## Siri

Siri е търговска марка на Apple Inc., регистрирана в САЩ и други страни.

---

## Google

Google и Google Play са търговски марки на Google LLC.

## 9 Често задавани въпроси

### **Моите Bluetooth слушалки не се включват.**

Ниско ниво на батерията. Заредете слушалките.

### **Не мога да своя Bluetooth слушалките си с Bluetooth устройството си.**

Bluetooth е деактивиран. Активирайте Bluetooth функцията на Bluetooth устройството си и включете Bluetooth устройството преди да включите слушалките.

### **Сдвояването не работи.**

- Поставете и двете слушалки в кутията за зареждане.
- Уверете се, че сте деактивирали Bluetooth функцията на всички по-рано свързани Bluetooth устройства.
- От Bluetooth списъка на вашето Bluetooth устройство изтрийте „Philips Fidelio T2“.
- Сдвоете вашите слушалки (вижте „Сдвояване на слушалките с вашето Bluetooth устройство за първи път“ на страница 8).

### **Bluetooth устройството не може да намери слушалките.**

- Слушалките може да са свързани с по-рано сдвоено устройство. Изключете свързаното устройство или го изведете от обхват.

- Сдвояването може да е било нулирано или слушалките да са били сдвоени по-рано с друго устройство. Сдвоете отново слушалките с Bluetooth устройството, както е описано в ръководството за потребителя. (вижте ‘Сдвояване на слушалките с вашето Bluetooth устройство за първи път’ на страница 8).

### **Моите Bluetooth слушалки са свързани с Bluetooth стерео мобилен телефон, но музиката се възпроизвежда само на високоговорителя на мобилния телефон.**

Вижте ръководството за потребителя на мобилния телефон. Изберете да слушате музика през слушалките.

### **Качеството на аудио е лошо и се чува пукане.**

- Bluetooth устройството е извън диапазона. Намалете разстоянието между вашите слушалки и Bluetooth устройството или махнете препятствията между тях.
- Заредете слушалките си.

### **Качеството на аудио при поточно предаване от мобилния телефон е лошо, твърде бавно или изобщо не работи.**

Уверете се, че мобилният телефон поддържа (моно) HFP и A2DP, и е съвместим с BT4.0x (или следващи версии) (вижте „Технически данни“ на страница 13).

## **Почиствайте слушалките си редовно.**

- Използвайте чиста влажна кърпа, за да почиствате редовно слушалките си, особено звуковите канали и отворите на микрофона, и избягвайте натрупването на вещества, като пот и ушна кал.
- Ако в звуковите канали, отворите за въздух или в отворите на микрофона останат пот или водни капчици, нивото на звука временно ще спадне или ще спре напълно. Това не е неизправност. Използвайте мека влажна кърпа, за да подсушите напълно слушалките. Можете също да свалите накрайниците на слушалките тапи, да обърнете надолу звуковите канали и внимателно да чукнете слушалките около пет пъти върху суха кърпа или нещо подобно и да отстраните събралата се вътре вода.
- Уверете се, че слушалките са напълно сухи преди зареждане и използване. Избягвайте използването на тампони със спирт или други вещества за почистването.

## **Зареждайте слушалките си редовно.**

Ако слушалките не се използват дълго време, презареждащата се батерия ще започне да губи заряда си. За да се избегне тази загуба, моля, зареждайте напълно батерията поне веднъж на всеки три месеца.



2023 © MMD Hong Kong Holding Limited. Всички права запазени.

Спецификациите са предмет на промяна без предизвестие. Philips и емблемата с щит на Philips са регистрирани търговски марки на Koninklijke Philips N.V. и се използват под лиценз. Този продукт е произведен от и се продава от MMD Hong Kong Holding Limited или някои от техните сдружени компании, а MMD Hong Kong Holding Limited осигурява гаранцията за продукта. Всички останали имена на компании и продукти са възможно търговски марки на съответните компании, с които се свързват.

