

# Streamium

WACS7500

WAS7500



Tillykke med dit køb og velkommen  
til Philips!  
For at få fuldt udbytte af den støtte,  
Philips tilbyder, skal du registrere dit  
produkt på  
[www.philips.com/welcome](http://www.philips.com/welcome)

---

Ring for support på 35 25 87 61

---

Trådløs Musik Center + Station

---

# PHILIPS



# PHILIPS

## Philips Consumer Electronics

---

HK- 0738-WACS7500  
(report No.)

### EC DECLARATION OF CONFORMITY

We,

Philips Consumer Electronics  
(manufacturer's name)

Philips, Glaslaan 2, 5616 JB Eindhoven, The Netherlands  
(manufacturer's address)

declare under our responsibility that the electrical product:

Philips  
(name)

WACS7500/12, /05  
(type or model)

Wireless Music Center & Station  
(product description)

to which this declaration relates is in conformity with the following standards:

EN55013 : 2001 +A1:2003 + A2:2006	EN 300 328 : 2004
EN55020 : 2002 + A1:2003 +A2:2005	EN 301 489-1 : 2005
EN 55022: 2006	EN 301 489-17: 2002
EN 55024: 1998 +A1:2001 +A2:2003	EN 50371 : 2002
EN 60065: 2002 +A1:2006	

(title and/or number and date of issue of the standards)

following the provisions of R &TTE Directive 1999/5/EC ( incl. 73/23/EEC & 93/68/EEC directives and is produced by a manufacturing organization on ISO 9000 level.

Eindhoven,  
September 18, 2007  
(place, date)

Eric Tijssen  
Program Manager  
PCE I-Lab Entertainment Solutions  
(signature, name and function)



## Important notes for users in the U.K.

### Mains plug

This apparatus is fitted with an approved 13-Amp plug. To change a fuse in this type of plug, proceed as follows:

- 1 Remove fuse cover and fuse.
- 2 Fix the new fuse which should be a BS1362 5-Amp, A.S.T.A. or BSI approved type.
- 3 Refit the fuse cover.

If the fitted plug is not suitable for your socket outlets, it should be cut off and an appropriate plug should be fitted in its place.

If the mains plug contains a fuse, it should have a value of 5 Amp. If a plug without a fuse is used, the fuse at the distribution board should not be greater than 5 Amp.

*Note: The severed plug must be disposed, so as to avoid a possible shock hazard due to it being inserted into another 13-Amp socket.*

### How to connect a plug

The wires in the mains lead are colored using the following codes: blue = neutral (N), brown = live (L).

- As these colors may not correspond with the color markings identifying the terminals in your plug, proceed as follows:
  - Connect the blue wire to the terminal marked N or colored black.
  - Connect the brown wire to the terminal marked L or colored red.
  - Do not connect either wire to the earth terminal in the plug, marked E (or e) or colored green (or green and yellow).

Before replacing the plug cover, make sure that the cord grip is clamped over the sheath of the lead and not simply over the two wires.

### Copyright in the U.K.

Recording and playback of any materials may require consent. See Copyright Act 1956 and The Performer's Protection Acts 1958 to 1972.

## Norge

Typeskilt finnes på apparatens bakside.

**Observer: Nettbryteren er sekundert innkopleet. Den innebygde nettdelen er derfor ikke frakopleet nettet så lenge apparatet er tilsluttet nettkontakten.**

For å redusere faren for brann eller elektrisk støt, skal apparatet ikke utsettes for regn eller fuktighet.

CE 0682						R&TTE Directive 1999/5/EC					
BE	✓	DK	✓	GR	✓	ES	✓	FR	✓		
IE	✓	IT	✓	LU	✓	NL	✓	AT	✓		
PT	✓	FI	✓	SE	✓	UK	✓	NO	✓		
DE	✓	CH	✓	PL	✓	HU	✓	SK	✓		
CZ	✓										

**CLASS 1  
LASER PRODUCT**

# Indhold

<b>1</b>	<b>Vigtigt</b>	<b>3</b>	<b>5</b>	<b>Grundlæggende funktioner</b>	<b>29</b>
1.1	Sikkerhed	3	5.1	Tilstande og funktioner	29
1.2	GPL Pakke skriftligt tilbud	4	5.2	Eco Standby (strømsparertilstand)	31
1.3	LGPL Bibliotek skriftligt tilbud	4	5.3	Auto Standby	31
1.4	Miljøoplysninger	4	5.4	Regulering af lydstyrke	31
1.5	Bortskaffelse af produktet ved endt levetid	5	5.5	MUTE	32
1.6	Vedligeholdelse	5	5.6	Regulering af lyd	32
1.7	Hørelsesbeskyttelse	6	5.6.1	Smart equalizer	32
1.8	Registrering af dit produkt	7	5.6.2	Equalizer	32
			5.6.3	DBB (Dynamisk Bass Boost)	33
			5.6.4	Fantastisk surround lyd	33
<b>2</b>	<b>Dit Trådløse Musikcenter &amp; Station</b>	<b>8</b>	5.7	Justering af display	33
2.1	Hvad der er i kassen	8	5.8	Valg af sprog	34
2.2	Oversigt over Trådløse Musik Center & Station	10	5.9	Sleep	34
2.2.1	Betjeningsknapper på på Center og Station	10	5.10	Alarm	35
2.3.2	1-Vejsfjernbetjening	14	5.10.1	Indstil alarm / alarm tid / gentag funktion	35
2.4	Oversigt over displayet	16	<b>6</b>	<b>HD (Hard Disk)</b>	<b>36</b>
<b>3</b>	<b>Installation</b>	<b>17</b>	6.1	Afspil Musik fra HD	36
3.1	Installation af Center og Station	17	6.2	Søg	36
3.2	Forbind strømforsyningen	18	6.2.1	Søgning via nøgleord	36
3.3	Opsætning af Wi-Fi forbindelse mellem Center og Station	18	6.2.2	Vælg numre af samme kunstner	37
3.4	Tilslutninger på bagsiden	18	6.2.3	Vælg numre i samme genre	37
3.4.1	Forbind antenner	19	6.2.4	Find nummer i aktuelle album (under afspilning)	38
3.4.2	Tilslutte en bærbar (USB) enhed	19	6.2.5	Find passage i aktuelle nummer (under afspilning)	38
3.4.3	Forbind din iPod (valgfrit)	20	<b>6.3</b>	<b>Afspilningsfunktion GENTAG, BLAND</b>	<b>38</b>
3.4.4	Tilslut eksterne enheder	21	<b>6.4</b>	<b>Opbygning af et musikbibliotek på Center</b>	<b>39</b>
3.4.5	Forbind en ekstern enhed med eksterne højtalere	21	6.4.1	Rip musik fra CD'er	39
<b>4</b>	<b>Forbered</b>	<b>22</b>	6.4.2	Importer fra din PC	41
4.1	Indstil uret	22	6.4.3	Optagelse fra radio eller ekstern kilde	41
4.1.1	Se uret	24	<b>6.5</b>	<b>Oprette en afspilningsliste</b>	<b>42</b>
4.2	Fjernbetjening	25	<b>6.6</b>	<b>Sletning af afspilningsliste, album eller nummer</b>	<b>43</b>
4.2.1	Installation af batterier i fjernbetjeningen	25	<b>6.7</b>	<b>Visning af information om et nummer</b>	<b>43</b>
4.2.2	Fjernbetjening, 2-vejs	27	<b>6.8</b>	<b>Backup til PC</b>	<b>44</b>
4.3	Navigationsknapper	28	<b>6.9</b>	<b>Flyt afspilning af musik mellem Center og Station</b>	<b>44</b>
4.4	Alfanumeriske taster	28	6.9.1	MUSIKKEN FØLGER MIG	44
			6.9.2	MUSIKUDSENDELSE	45
			<b>6.10</b>	<b>Visning af systemoplysninger</b>	<b>46</b>
			<b>6.11</b>	<b>Redigering af nummeroplysninger</b>	<b>47</b>

<b>7</b>	<b>CD (kun Center)</b>	<b>48</b>	<b>11.2</b>	<b>Tilslutning til Wi-Fi (trådløst) hjemmenetværk</b>	<b>68</b>
7.1	Understøttede diske	48	11.2.1	Netværksopsætning på Centeret	68
7.2	Afspilning af diske	49	11.2.2	Indstil netværk på Station	69
7.2.1	Søgning via nøgleord	50	<b>11.3</b>	<b>Tilslutte til kablet hjemmenetværk</b>	<b>70</b>
7.2.2	Find nummer i aktuelle album (under afspilning)	51	11.3.1	Indstil netværk på Center	70
7.2.3	Find passage i aktuelle nummer (under afspilning)	51	11.3.2	Indstil netværk på Station	71
7.3	Afspilningsfunktion GENTAG, BLAND	51	<b>11.4</b>	<b>Tilslutte til forskellige hjemmenetværk</b>	<b>72</b>
<b>8</b>	<b>FM radio</b>	<b>52</b>	<b>11.5</b>	<b>Visning af status for tilslutning</b>	<b>72</b>
8.1	Indstil radiostationer	52	11.5.1	Se Station status i Wi-Fi netværk fra Center	72
8.2	Gemme forudindstillede radiostationer	52	11.5.2	Visning af tilslutning til hjemmenetværk	73
8.2.1	Autostore: Automatisk forudindstilling	53	<b>11.6</b>	<b>Tilslutte til Internettet</b>	<b>73</b>
8.2.2	Manuel indstilling: manuel forudindstilling	53	<b>12</b>	<b>Forbind til din PC</b>	<b>75</b>
8.2.3	Lytte til forudindstillede stationer	53	<b>13</b>	<b>Gracenote® CD information</b>	<b>78</b>
8.3	RDS	54	<b>13.1</b>	<b>Gracenote® musikgenkendelsesdatabase</b>	<b>78</b>
8.4	NYHEDER	54	13.1.1	Opdatering af Gracenote® musikgenkendelsesdatabase	78
8.5	Internet radio*	55	<b>13.2</b>	<b>Forespørgsler til Gracenote® via internet</b>	<b>78</b>
8.5.1	Førstegangs brug	55	13.2.1	Find information om CD numre	79
8.5.2	Jævnlig brug	56	<b>14</b>	<b>Firmware Opgradering</b>	<b>80</b>
8.5.3	Tilføj internet radiostationer og markere dine favoriter	57	14.1	Opgradering af firmware	80
<b>9</b>	<b>UPnP</b>	<b>58</b>	14.2	Gendan tidligere firmware	81
9.1	UPnP (Universal Plug and Play)	58	14.3	Genetablering af Wi-Fi netværk mellem Center og Stationer	81
9.1.1	Om UPnP*	58	<b>15</b>	<b>Nulstil</b>	<b>82</b>
9.1.2	Om UPnP enheder	58	<b>16</b>	<b>Tekniske data</b>	<b>84</b>
9.2	Tilslutning til UPnP enhed	59	16.1	Center	84
9.3	UPnP afspilning	59	16.2	Station	85
9.3.1	Afspilning af musik fra UPnP enhed	59	<b>17</b>	<b>Ofte Stillede Spørgsmål</b>	<b>86</b>
9.3.2	Afspilning af musik fra Centeret	60	<b>18</b>	<b>Bilag</b>	<b>92</b>
<b>10</b>	<b>Eksterne kilder</b>	<b>61</b>	18.1	Hvordan du monterer Stationen på væggen	92
10.1	Afpilning eller kopiering til USB masselager	61	18.1.1	Hvad indeholder det medfølgende monteringskit	92
10.1.1	Om USB enheden	61	18.1.2	Hvad har du mere brug for	92
10.1.2	Afspilning af musik fra USB enhed	62	18.1.3	Forberedelse	92
10.1.3	Overførsel af musik til USB enhed	63	18.1.4	Montering af Station	93
10.2	Afspil din iPod musik	65			
10.3	Afspille eksterne kilder	65			
<b>11</b>	<b>Netværksopsætning</b>	<b>66</b>			
11.1	Tilføj Stationer til Centerets Wi-Fi netværk	66			
11.1.1	Slette en Station	67			

\* Alle internet funktioner kræver en internet bredbåndsforbindelse.

# 1 Vigtigt

## 1.1 Sikkerhed

**Advarsel!** Følg venligst disse sikkerhedsinstruktioner for at undgå risiko for ild, elektrisk stød, person- eller materialeskade:

- Undlad at åbne produktet eller fjerne dækslet. Udstyret indeholder ikke dele, der skal vedligeholdes af brugeren.
- Placer ikke objekter der er fyldt med væske, såsom vaser, på produktet.
- Stik ikke ting ind i produktets åbninger.
- Tab ikke småting, såsom papirclips, ind i åbningerne.
- Udsæt ikke produktet for plask eller dryppende vand.
- Udsæt ikke produktet for regn eller høj fugtighed. Produktet bør kun anvendes indenfor.
- Placer ikke åbne flammer, såsom brændende lys, på produktet.
- Placer produktet et sted med tilstrækkelig ventilation. Sørg for, at der er mindst 10 cm (4 tommer) fri plads ved enhedens bagside og overside og 5 cm (2 tommer) på siderne.
- Dæk ikke ventilationsåbningerne til med ting som aviser, duge, gardiner o. lign.
- Giv ikke produktets mekaniske dele olie eller smørelse.

**Forsigtig!** Følg venligst disse sikkerhedsinstruktioner for at undgå risiko for person- eller materialeskade:

- Synlig og usynlig laserstråling! Kig ikke på laserstrålen.
- Udstyret indeholder ikke dele, der skal vedligeholdes af brugeren.
- Placer Center og Station på en plan, fast og stabil overflade.
- Opbevar system, batterier og diske et koldt, tørt sted.
- Udsæt ikke produktet for fugtighed, regn eller varmekilder såsom radiatorer, forstærkere eller direkte sollys.
- Modifikation af produktet kan resultere i farlig EMC udstråling eller anden usikker drift.

Udstyret overholder EU-kravene vedrørende radiointerferens.

Philips Consumer Electronics, BG Entertainment Solutions, erklærer hermed, at nærværende produkt WACS7500 er i overensstemmelse med de krav og andre relevante bestemmelser som 1999/5/EØF direktivet foreskriver.

Fremstilling af ulovlige kopier af ophavsretsbeskyttet materiale, herunder computerprogrammer, filer, udsendelser og lydoptagelser kan udgøre en krænkelse af ophavsretten og betragtes som strafbart. Udstyret må ikke anvendes til sådanne formål.

### Bemærk:

Brugen af betjening, justeringer eller udførelse af andre procedurer end de, i brugsvejledningen beskrevne, kan resultere i farlig stråling eller usikker drift.

---

## 1.2 GPL Pakke skriftligt tilbud

Dette produkt indeholder Linux 2.4.27-vrsl tilgængeligt under GNU LGPL licens version 2 (herefter kaldet "Programmet").

Philips Electronics Hong Kong Ltd. tilbyder hermed at levere eller på forespørgsel tilvejebringe en komplet maskinlæsbar kopi af kildekoden til Programmet på et gangbart lagermedie til udveksling af software til en pris, som ikke overstiger de egentlige distributionsomkostninger. Kontakt venligst: Head of Development BLC Audio PDCC Development 5/F., Philips Electronics Building 5 Science Park East Avenue Hong Kong Science Park Shatin Hong Kong

Tilbuddet er gyldigt i en periode på tre år efter produktets købsdato.

---

## 1.3 LGPL Bibliotek skriftligt tilbud

Dette produkt indeholder Linux 2.4.27-vrsl tilgængeligt under GNU LGPL licens version 2,1 (herefter kaldet "Programmet").

Philips Electronics Hong Kong Ltd. tilbyder hermed at levere eller på forespørgsel tilvejebringe en komplet maskinlæsbar kopi af kildekoden til Biblioteket på et gangbart lagermedie til udveksling af software til en pris, som ikke overstiger de egentlige distributionsomkostninger. Kontakt venligst: Head of Development BLC Audio PDCC Development 5/F., Philips Electronics Building 5 Science Park East Avenue Hong Kong Science Park Shatin Hong Kong

Tilbuddet er gyldigt i en periode på tre år efter produktets købsdato.

- Lavspændingsdirektivet
- EMV direktivet
- Philips CE-mærkning

---

## 1.4 Miljøoplysninger

Der er kun anvendt de nødvendige pakkematerialer. Pakkematerialet kan nemt opdeles i tre enkelte materialer: pap (kassen), polystyren skum (støddabsorbering) og polyethylen (pose, beskyttende skumindpakning).

Produktet består af materialer, som er genanvendelige, hvis de afmonteres af en specialist. De lokale regler for bortskaffelse af emballagematerialer, brugte batterier og brugt udstyr skal overholdes.



## 1.5 Bortskaffelse af produktet ved endt levetid



Produktet er designet og fremstillet af kvalitetsmaterialer og komponenter, som kan genbruges og genanvendes.

For at bevare, beskytte og forbedre miljøet, beskytte menneskeligt helbred og udnytte naturressourcer fornuftigt, bør du returnere produkter, der ikke længere fungerer, enten der hvor du købte dem, eller til en relevant facilitet i overensstemmelse med de lokale bestemmelser.

Den overstregede affaldsspand indikerer at produktet ikke må bortskaffes sammen med resten af husholdningsaffaldet. Symbolet bruges enten sammen med en solid bjælke eller dato for fremstilling / introduktion.

Gældende lokale regler skal overholdes, og udstyret må ikke bortskaffes med husholdningsaffald. Korrekt bortskaffelse af dit udtjente produkt, vil hjælpe med at forhindre potentielle, negative konsekvenser for miljøet og menneskeligt helbred.

## 1.6 Vedligeholdelse

### Rengøring af udstyret

- Udstyret rengøres med en blød klud let fugtet med et mildt rengøringsmiddel i tynd opløsning.
- Rengøringsmidler, der indeholder alkohol, sprit, ammoniak eller slibemiddel må ikke anvendes, da disse kan skade produktet.

### Rengøring af diske

- En snavset disk rengøres med en blød klud. Tør disken af fra midten og udad.
- Anvend aldrig opløsningsmidler som benzin, fortynder eller antistatisk spray til vinylplader.

### Behandling og vedligeholdelse af HD (harddisk)

En harddisk er en sårbar enhed, som let kan beskadiges på grund af den store lagerkapacitet og den høje hastighed under drift.

- Flyt aldrig enheden, når den er tændt.
- Afbryd aldrig strømmen, når udstyret er i brug.
- Udstyret må ikke anvendes ved for høj varme eller luftfugtighed. Der kan opstå kondens inde i enheden.

Hvis harddisken fejler, kan optagelse og afspilning ikke foretages. Harddisken skal i så tilfælde udskiftes.

### ⓘ Bemærk:

Enhedens harddisk anbefales ikke som permanent lagermedie til medieindhold. Opret en sikkerhedskopi på din PC, før du opretter dit musikbibliotek. Skulle det blive nødvendigt, kan systemet gendannes ved hjælp af de sikkerhedskopierede filer.

---

## 1.7 Hørelsesbeskyttelse

### Lyt ved moderat lydstyrke.

- Brug af hovedtelefoner ved høj lydstyrke kan give høreskader. Dette produkt kan afgive lyde i decibelniveauer, som kan forårsage høretab for en normal person, selv ved under ét minuts lytning. De højere decibelniveauer tilbydes til de, som måske allerede har et lettere høretab.
- Lyd kan snyde. I løbet af nogen tid vænner din hørelses "komfortniveau" sig til højere lydstyrker. Så efter længere tids lytning kan det, der lyder "normalt", faktisk være højt og skadeligt for din hørelse. For at sikre dig imod dette, skal du indstille lydstyrken på et sikkert niveau, før din hørelse vænner sig til niveauet, og så skal du efterfølgende skrue op.

### For at finde et sikkert lydniveau:

- Indstil lydstyrken til et lavt niveau.
- Hæv langsomt lydstyrken, indtil du kan høre det klart og behageligt uden forvrængning.

### Lyt i rimelige tidsrum:

- Længere tids udsættelse for lyd, selv ved normalt "sikre" niveauer, kan også forårsage høretab.
- Sørg for, at du anvender apparatet med måde, og hold passende pauser.

### Sørg for, at følgende retningslinjer overholdes, når du bruger hovedtelefoner.

- Lyt ved en rimelig lydstyrke i rimelige tidsrum.
- Pas på du ikke justerer lydstyrken, efterhånden som din hørelse tilvænnes niveauet.
- Skru ikke så højt op for lydstyrken, at du ikke kan høre noget omkring dig.
- I potentielt farlige situationer skal du være ekstra opmærksom eller midlertidigt holde op med at bruge hovedtelefonerne.
- Brug ikke hovedtelefoner under kørsel af et motoriseret køretøj, på cykel, på skateboard etc.; det kan skabe en farlig trafiksituation, og mange steder er det ulovligt.

### Vigtigt (gælder for modeller med medfølgende hovedtelefoner):

Philips garanterer, at deres audio-afspillere overholder retningslinjerne fra relevante kontrolinstanser med hensyn til maksimal lydstyrke, hvis der anvendes den originale model af de vedlagte høretelefoner. Hvis der opstår behov for udskiftning, anbefaler vi, at du kontakter din forhandler for at bestille en model, som er magen til den originale, som blev leveret af Philips.

## 1.8 Registrering af dit produkt

Registrer dit produkt på [www.philips.com/welcome](http://www.philips.com/welcome) for at drage den fulde fordel af den support som Philips tilbyder.

Da du har mulighed for løbende at opgradere produktet, anbefaler vi, at du også registrerer dit produkt på [www.club.philips.com](http://www.club.philips.com), så vi kan informere dig, så snart nye og gratis opgraderinger er til rådighed.

Philips produkter er designet og fremstillet efter højeste kvalitetsstandard. Hvis dit produkt ikke fungerer korrekt, kan det være nødvendigt at gennemse forbindelser og konfiguration.

For at sikre dig den bedste oplevelse af dit hjemmeunderholdningssystem, tilbyder vores supporthjemmeside ([www.philips.com/support](http://www.philips.com/support)) dig al den information, du behøver for at få fuld fornøjelse af produktet og af de spændende nye produkter, vi løbende lancerer.

Besøg venligst [www.philips.com/support](http://www.philips.com/support) og indtast produktnavn (WACS7500) og få adgang til:

- OSS (Ofte Stillede Spørgsmål)
- Nyeste Brugsvejledninger og manualer til PC software
- Firmware-opgraderingsfiler til WASC7500 online
- Interaktiv fejlfinding

Hvis du registrerer dit produkt på [www.club.philips.com](http://www.club.philips.com), kan vi give dig besked, så snart der er nye, gratis opgraderinger tilgængelige.

**Nyd dit Trådløse Musik Center & Station!**

---

## 2 Dit Trådløse Musikcenter & Station

### Tillykke med dit køb, og velkommen til Philips!

Med det Trådløse Musikcenter & Station, kan du:

- Streame musik fra din PC
- Docke din iPod
- Afspille musik fra USB enheder
- Nyde afspilning fra HD

Du kan gemme op til 15.000 sange på den 80GB Harddisk der sidder i dit **CD** og du kan forbinde op til 5 **S** til Centeret **CD**.

Al gemt musik, kan streames trådløst fra Centeret **CD** til de forbundne Stationer med Wi-Fi\*. Din CD afspiller og PC er ikke længere bundet af ledninger.

\* Wi-Fi bruges til at beskrive trådløse LAN produkter der er baseret på IEEE 802.11 standarden. Tilstedeværelsen af Wi-Fi logoet, indikerer at et produkt er certificeret samarbejdssegnet.

---

### 2.1 Hvad der er i kassen



WAC7500 Trådløst Musikcenter, 1x



WAC7500 Trådløst Musikstation, 1x

## Medfølgende tilbehør

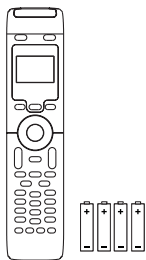

Fjernbetjening, 2-vejs, inkl. 4x  
AAA batterier

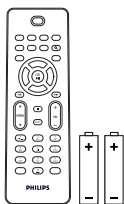

Fjernbetjening, 1-vejs, inkl. 2x  
AAA batterier

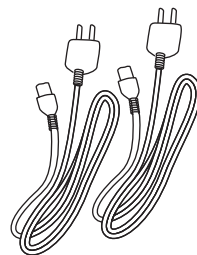

Strømkabel, 2x

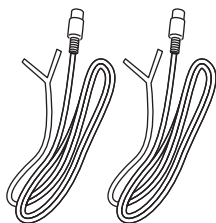

FM trådanterne, 2x

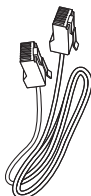

Ethernet kabel, 1x



PC Suite CD, 1x

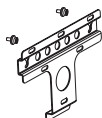



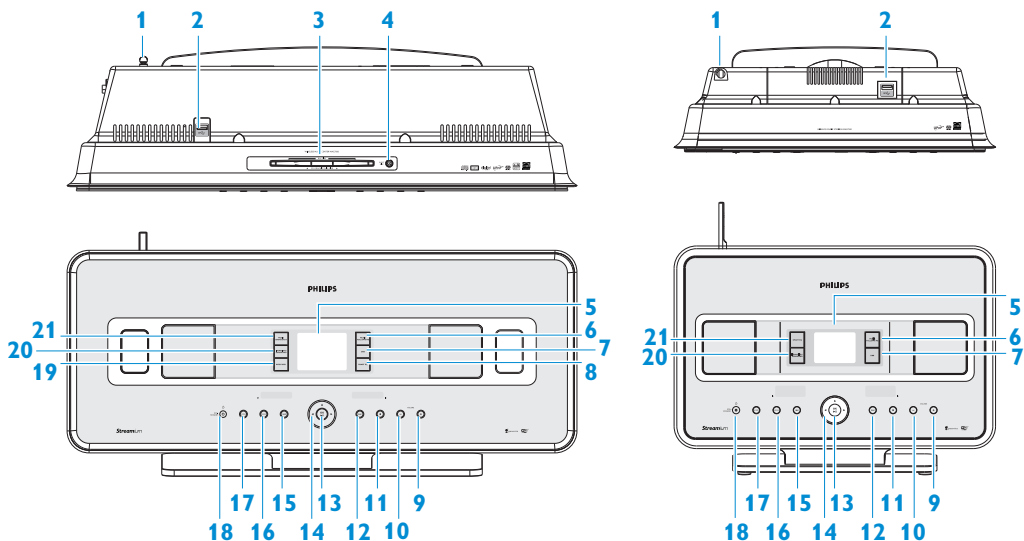

Monterings kit, 1x  
(til Stationen)

## 2.2 Oversigt over Trådløse Musik Center & Station



### 2.2.1 Betjeningsknapper på på Center **C** og Station **S**

- 1 Antenne**
- 2**  USB stik
- 3 Disksprække (indlæser)** (kun **C**)  
Sæt diske i med grafikken ud mod dig
- 4**  (kun **C**)  
Skubber en disk ud fra CD-sprækken
- 5 LCD**  
Displayet viser anlæggets status
- 6 MUSIC FOLLOWS ME**  
**HD:** flytter musikafspilning mellem Center og Stationer
- 7 DBB (Dynamisk Bass Boost)**  
Skifter bass forstærkeren mellem (DBB1, DBB2, DBB3) og fra
- 8 SMART EQ** (kun **C**)  
**HD:** slår lydindstillinger for den aktuelle Genre til eller fra
- 9 VOLUME +**  
Skruer op for lydstyrken
- 10 VOLUME -**  
Skruer ned for lydstyrken
- 11**   
Stopper afspilning eller optagelse
- 12**   
Tryk for at hoppe til næste nummer / tryk og hold for at spole frem
- 13 OK / **  
Starter eller pauser afspilning

## 14 ◀ / ▶ / ▲ / ▼

Navigationsknapper (venstre, højre, op, ned) lader dig rulle gennem indstillingslisterne



**HD/CD/USB/UPnP:** vender tilbage til den forrige indstillingsliste



**HD/CD/USB/UPnP:** hopper over/søger numre/passager tilbage/fremad (i afspilningsskærmen)

Ruller hurtigt gennem muligheder/alfanummeriske lister

**Radio:** indstiller til stationer



Bekræfter valg

**Radio:** går ind i listen over forudindstillede stationer

## 15 ⏮

Tryk for at hoppe til forrige nummer / tryk og hold for at spole tilbage

## 16 MENU

Går ind i eller forlade opsætningsmenuen

## 17 HOME

Vælger

**HD Musik** ,

**CD** ,

**Radio** ,

**UPnP** (Universal Plug and Play) ,

**Bærbar** (USB Universal Serial Bus) 

eller,



**AUX** (separat forbundet enhed) 

## 18 ⏻ TIL / STANDBY / ECO STANDBY

Tryk kort for at skifte mellem tilstandene Standby og TIL.

Tryk & hold for at skifte strømtilstanden mellem TIL og Eco Standby (strømsparertilstand).

**Grønt indikator lys** =  /  er TIL

**Rødt indikator lys** =  /  er på Standby eller Eco Standby.

19 ● RECORD (kun Center )

**CD/Radio/AUX:** starter optagelse til HARDDISKEN (HD)

## 20 INCR.SURR.

Vælger effekten Incredible Surround sound

21 MUSIC BROADCAST (kun )

**HD:** udsender musik fra Centret til Stationerne

**SMART EQ** (kun )

**HD:** slår lydindstillinger for den aktuelle Genre til eller fra

**Bemærk:**

Lyset i hylstrets ene hjørne er et design-element.

## 2.3 Overview remote controls

### Vigtigt!

De følgende funktioner kræver at du bruger 1-vejsfjernbetjeningen:

- Internet radio registrering
- Netværks konfiguration
- Redigering af nummerinformation

### 2.3.1 2-way remote control

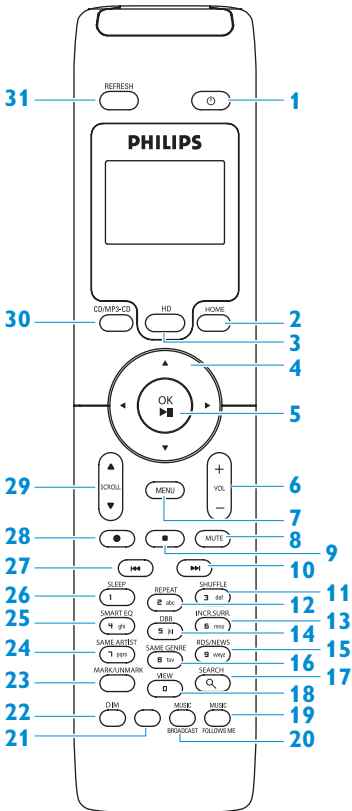

- 1 Tryk kort for at tænde for / eller sætte dem på Standby  
Tryk og hold for at sætte / på Eco Standby (strømsparer tilstand)

- 2 **HOME**  
Vælger  
**HD Musik**

**CD** ,  
**Radio** ,  
**UPnP** (Universal Plug and Play) ,  
**Bærbart** (USB Universal Serial Bus) ,  
eller  
**AUX** (separat forbundet enhed)   
**I Standby tilstand:** tænder for /   
og vælger  
**HD Musik** ,  
**CD** ,  
**Radio** ,  
**UPnP** ,  
**Bærbart** , eller  
**AUX**

- 3 **HD**  
Vælge HD (Hard disk) som kilde  
**I Standby tilstand:** tænder for /   
og vælger HD (Hard disk) som kilde
- 4 / / /   
Navigationsknapper (venstre, højre, op, ned)  
lader dig rulle gennem indstillingslisterne

**HD/CD/USB/UPnP:** vender tilbage til den forrige indstillingsliste

**Ved indtastning af tekst:** flytter markøren baglæns

/

**HD/CD/USB/UPnP:** hopper over/søger numre/passager tilbage/fremad (i afspilningsskærmen)

Ruller hurtigt gennem indstillingslister









**Radio:** indstiller til stationer

Bekræfter valg

**Radio:** går ind i listen over forudindstillede stationer

**Ved indtastning af tekst:** bekræfter indtastning og flytter markøren fremad





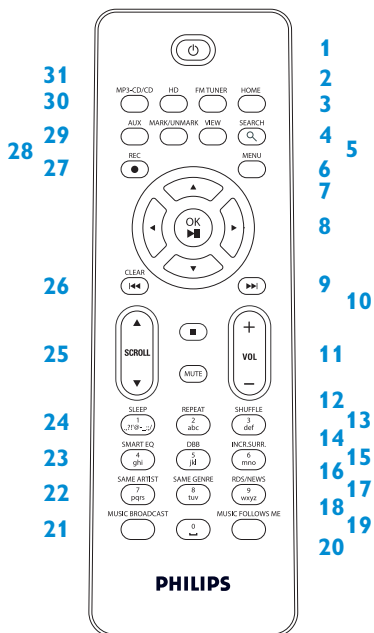

- 5 OK, ►/II**  
Bekræfter valg  
starter afspilning
- 6 VOL +, -**  
Skruer op eller ned for lydstyrken
- 7 MENU**  
Går ind i eller forlade opsætningsmenuen
- 8 MUTE**  
Deaktiverer midlertidigt lyden
- 9 ■**  
Stopper afspilning eller optagelse
- 10 ►►**  
Tryk for at hoppe til forrige nummer / tryk og hold for at spole frem
- 11 SHUFFLE (3 def)**  
Vælger tilfældig afspilning
- 12 REPEAT (2 abc)**  
Vælger gentagende afspilning
- 13 INCR.SURR. (6 mno)**  
Vælger effekten Utrolig Surround sound
- 14 DBB (Dynamisk Bass Boost) (5 jkl)**  
Skifter bass forstærkeren mellem (DBB1, DBB2, DBB3) og fra
- 15 RDS/NEWS (9 wxyz)**  
**Radio:** vælger RDS information  
**HD/CD/UPnP/AUX/USB:** slår NEWS (nyheder) funktionen til eller fra
- 16 SAME GENRE (8 tuv)**  
**HD:** afspiller alle numre i den nuværende Genre
- 17 SEARCH (Q)**  
Søger vha. nøgleord
- 18 MARK/UNMARK (0 \_) (kun )**  
Vælger og fravælger numre som du ønsker at indspille (tryk og hold for at vælge/fravælge ALLE numre)
- 19 MUSIC FOLLOWS ME**  
**HD:** flytter musikafspilning mellem Center og Stationer
- 20 MUSIC BROADCAST (kun )**  
**HD:** udsender musik fra Centret til Stationerne
- 21 Reserve**
- 22 DIM**  
Skifter lysstyrken på displayet mellem dæmpet og normal
- 23 VIEW**  
Skifter mellem afspilningsskærmen og forrige indstillingsliste
- 24 SAME ARTIST (7 pqrs)**  
**HD:** afspiller alle numre fra den nuværende kunstner  
**HD:** aktiverer Trådløs Rækkeviddeudvidelse (se Rækkeviddeudvidelsens manual for yderligere oplysninger)
- 25 SMART EQ (4 ghi)**  
**HD:** slår lydindstillinger for den aktuelle Genre til eller fra
- 26 SLEEP (1 .,?!'@\_-;:/)**  
Justerer, viser eller afbryder sleep timeren
- 27 ◀◀**  
Tryk for at hoppe til forrige nummer / tryk og hold for at spole tilbage
- CLEAR**  
**Ved indtastning af tekst:** sletter input før markøren
- 28 REC ● (kun )**  
**CD/Radio/AUX:** starter optagelse til HD
- 29 SCROLL ▲, ▼**  
Ruller op eller ned i displayet
- 30 CD/MP3-CD (kun )**  
Vælger CD som kilde  
**I Standby tilstand:** tænder for  /   
og vælger CD som kild
- 31 REFRESH**  
Synkroniserer displayet på  /  og fjernbetjeningen

## 2.3.2 1-Vejsfjernbetjening









- 1** Tryk kort for at tænde for **C** / **S** eller sætte dem på Standby  
Tryk og hold for at sætte **C** / **S** på Eco Standby (strømsparertilstand)
- 2** **FM TUNER**  
Vælger FM radio
- 3** **HOME**  
Vælger  
**HD Musik** ,  
**CD** ,  
**Radio** ,  
**UPnP** (Universal Plug and Play) ,  
**Bærbar** (USB Universal Serial Bus) , eller  
**AUX** (separat forbundet enhed)   
**I Standby tilstand:** tænder for **C** / **S**  
og vælger **HD Musik** ,  
**CD** ,  
**Radio** ,  
**UPnP** ,  
**Bærbar** , eller  
**AUX**

- 12 MUTE**  
Deaktiverer midlertidigt lyden
- 13 SHUFFLE (3 def)**  
Vælger tilfældig afspilning
- 14 REPEAT (2 abc)**  
Vælger gentagende afspilning
- 15 INCR.SURR. (6 mno)**  
Vælger effekten Utrolig Surround sound
- 16 DBB (Dynamisk Bass Boost) (5 jkl)**  
Skifter bass forstærkeren mellem (DBB1, DBB2, DBB3) og fra
- 17 RDS/NEWS (9 wxyz)**  
**Radio:** vælger RDS information  
**HD/CD/UPnP/AUX/USB:** slår NEWS (nyheder) funktionen til eller fra
- 18 SAME GENRE (8 tuv)**  
**HD:** afspiller alle numre i den nuværende Genre
- 19 MUSIC FOLLOWS ME**  
**HD:** flytter musikafspilning mellem Center og Stationer
- 20 (0 \_)**
- 21 MUSIC BROADCAST (kun )**  
**HD:** udsender musik fra Centret til Stationerne
- 22 SAME ARTIST (7 pqrs)**  
**HD:** afspiller alle numre fra den nuværende kunstner  
**HD:** aktiverer Trådløs Rækkeviddeudvidelse (se Rækkeviddeudvidelsens manual for yderligere oplysninger)
- 23 SMART EQ (4 ghi)**  
**HD:** slår lydindstillinger for den aktuelle Genre til eller fra
- 24 SLEEP (1 .,?!@-\_:;/)**  
Justerer, viser eller afbryder sleep timeren
- 25 SCROLL ▲, ▼**  
Ruller op eller ned i displayet
- 26 ⏮**  
Spoler tilbage eller hopper til forrige nummer
- CLEAR**  
**Ved indtastning af tekst:** sletter input før markøren
- 27 REC ● (kun )**  
**CD/Radio/AUX:** starter optagelse til HD
- 28 MARK/UNMARK (0 \_)** (kun )  
Vælger og fravælger numre som du ønsker at indspille (tryk og hold for at vælge/fravælge ALLE numre)
- 29 AUX**  
eller AUX (separat forbundet enhed)
- 30 CD/MP3-CD (kun )**  
Vælger CD som kilde  
**I Standby tilstand:** tænder for  /   
og vælger CD som kilde på
- 31 HD**  
Vælge HD (Hard disk) som kilde  
**I Standby tilstand:** tænder for  /   
og vælger HD (Hard disk) som kilde

## 2.4 Oversigt over displayet

Ikoner på LCD'et:

Ikon	Beskrivelse	Ikon	Beskrivelse
	Klient tilsluttet		Gentag alle
	Klient ikke tilsluttet		Gentag 1
	Musik		Bland
	Radio		Alarm
	UPnP		Musikudsendelse
	Aux funktion		Musikken følger mig
	CD funktion		Mute
	HD funktion		RDS
	Radiofunktion		Dvale
	Indspilningsfunktion (rip)		Smart EQ
	Overførselsfunktion		Wi-Fi tilsluttet
	USB funktion		Wi-Fi og Ethernet tilslutning

## 3 Installation

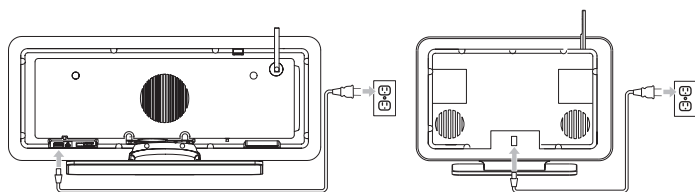

### 3.1 Installation af Center (C) og Station (S)

#### ⓘ Bemærk:

Test Wi-Fi-forbindelsen og kabelforbindelserne bagpå, før du bestemmer dig for hvor, og hvordan, du vil installere anlægget.

Du kan installere **C** og **S** på to måder, frit stående (med de medfølgende fødder) eller monteret på væggen (uden fødderne). Brug **C** frit stående. Til **S**, følger der et vægmonterings kit med i kassen.



(frit stående)

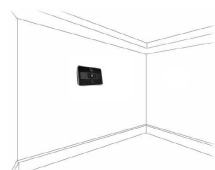

(monteret på væg)

Se bilaget **Hvordan du monterer Stationen på en væg** for yderligere information om vægmontering.

---

## 3.2 Forbind strømforsyningen

**Vigtigt!** Tryk og hold altid  for at sætte  /  i strømsparertilstand, før du fjerner strømstikket.

Kontroller at alle forbindelser, bag på anlægget, er sat til, før du tilslutter strømmen.

Forbind strømkablet til en stikkontakt.  /  modtager nu strøm (er tændt).







 og  forbruger stadig strøm i Standby og Eco Standby tilstand.

For at afbryde strømmen til anlægget helt tages stikket ud af stikkontakten i væggen.

---





## 3.3 Opsætning af Wi-Fi forbindelse mellem Center () og Station ()

### Bemærk:

- Tryk og hold altid  for at sætte  /  i Eco Standby (strømsparertilstand), før du fjerner strømstikket.
- Tænd altid først , og dernæst .
- Blokér aldrig  fra  med tykke vægge, eller mere end én væg.
- Undgå installation nær store metalgenstande.

Wi-Fi forbindelsen starter automatisk, når du tænder for både  og .

Første gang du oprettet en Wi-Fi forbindelse mellem  og , bør du placere dem ved siden af hinanden på en plan, stabil overflade.

- 1 Brug de medfølgende strømkabler til at forbinde først  og så  til strømforsyningen.
  - >  og  er klar til brug.



### Nyttigt råd:

For at opnå en bedre Wi-Fi modtagelse drejes Wi-Fi antennen eller  og  placering tilpasses.

---

## 3.4 Tilslutninger på bagsiden

### Bemærk:

- Forbind og frakobl aldrig strømkablerne mens der er tændt for strømforsyningen.
- Installer  og  indenfor rækkevidde af passende vekselstrømsstik.

### 3.4.1 Forbind antenner

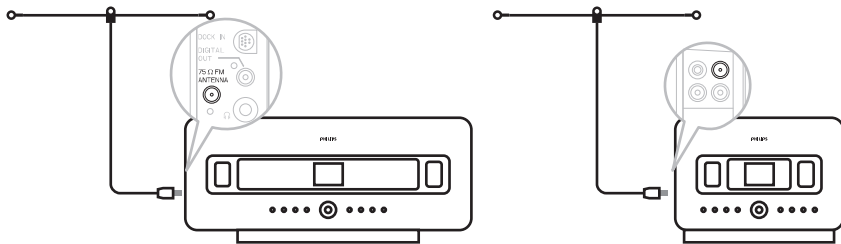

- 1 Træk tråddantennen ud.
- 2 Forbind tråddantennen til **FM antenne** stikket
- 3 Valgfrit: Du kan installere en udvidelseslinje (solgt separat) mellem tråddantennen og antennestikket, for at forbedre FM-modtagelse.
- 4 Træk antenneudvidelseslinjen helt ud.
- 5 Bevæg den i forskellige retninger for at finde den optimale modtagelse (hvis det er muligt, så hold den væk fra TV, videoer og andre strålingskilder).
- 6 Det bedste resultat opnås ved at montere antennen højt, eller i loftet.

### 3.4.2 Tilslutte en bærbar (USB) enhed

Du kan afspille musik fra en bærbar enhed på **C** eller **S**.

Du kan også overføre musik fra biblioteket på **C** til den bærbare enhed.

- 1 Sæt den bærbare enheds USB stik i stikket  på **C** eller **S**.

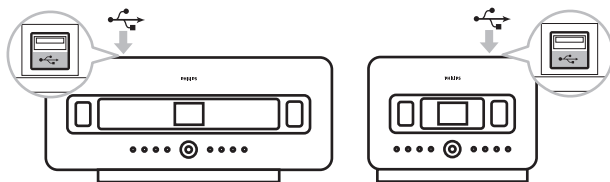

#### Enheder med USB kabel:

- 1 Sæt den ene ende af USB kablet (medfølger ikke) i stikket  på **C** eller **S**.
- 2 Sæt den anden ende af USB kablet i USB udgangen i den bærbare enhed.

For at afspille musik fra den bærbare enhed:

- 1 Tryk **HOME**
- 2 Vælg **BÆRBAR** .
- 3 Vælg **USB**.  
> *Din bærbare enhed vises.*
- 4 Brug **▲** eller **▼** samt **▶** for at vælge din musik.

For yderligere oplysninger og instruktioner om hvordan du overfører musik til den bærbare enhed: Se **10 Eksterne kilder**.

#### **Nyttigt råd:**

- **C** og **S** understøtter kun bærbare (USB) enheder der overholder de følgende standarder:
  - USB MSC (Type '0')
  - USB MTP
  - Filsystem i FAT12/ FAT16/ FAT32
  - Betjening baseret på simpelt mappe-navigation (også kaldet et normalt FAT filhåndteringssystem) og ikke baseret på proprietær nummerdatabase.
- De følgende USB enheder er ikke understøttet af **C** og **S**:  
Produkter med databasebaseret brugergrænseflade (Kunstner, Album og Genre baseret navigation) da disse produkter normalt gemmer musikfiler i en særlig skjult mappe og anvender en indbygget proprietær nummerdatabase, som **C** og **S** ikke kan læse korrekt.

---

### 3.4.3 Forbind din iPod (valgfrit)

Du kan forbinde din iPod (medfølger ikke) til **C** eller **S** med Philips dockingstation og et data-/audiokabel (Philips IR dockingstation for iPod model DC1050 sælges separat). Nu kan du nyde musikbiblioteket i din iPod via anlæggets sofistikerede højttalersystem. Du kan endda oplade din iPod på samme tid.

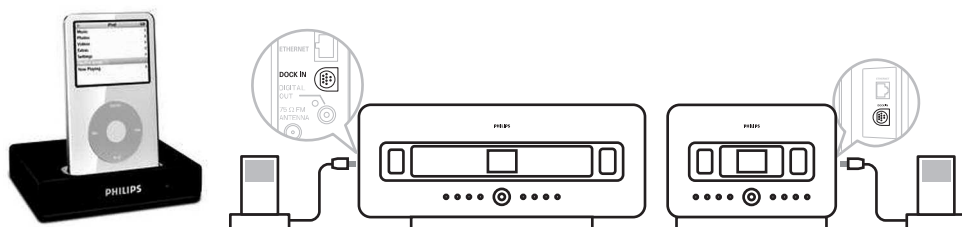

For at afspille musik fra din iPod:

- 1 Tryk **HOME** og vælg **Bærbar (iPod)** .
- Din iPod vises.



- 2 Brug ▲ eller ▼ samt ► på fjernbetjeningen (eller brug navigationstasterne på din iPod) til at vælge musikken i din iPod's menu-system.  
(Se også **10 Eksterne kilder**).

#### 3.4.4 Tilslut eksterne enheder

Det er muligt at afspille lyd fra en ekstern kilde, f.eks. TV, video, Laserdisk- eller DVD afspiller via **C** eller **S**. Du kan også optage audio output til musikbiblioteket på **S** harddisk.

##### På den eksterne enhed

Tilslut den ene ende af audiokablet (medfølger ikke) til AUDIO OUT udgangene på den eksterne enhed.

##### På **C** eller **S**

Forbind den anden ende af audiokablerne til **AUX IN** stikkene på **C** eller **S**.

For at afspille lyd fra den eksterne enhed:

- 1 Tryk **HOME** og vælg **AUX** på **C** eller **S**.  
Din eksterne enhed (ekstern kilde) vises.
- 2 Brug betjeningsknapperne som normalt på den eksterne enhed.  
(Se også **10 Eksterne kilder**).

For at optage audio output til biblioteket (HD) på **C**, se sektionen **HD: Opbygning af et musikbibliotek på Centeret**.

##### 🔧 Nyttigt råd:

- Hvis den tilsluttede enhed kun har en enkelt audio out udgang, tilsluttes den til den venstre AUX IN indgang. (Alternativt kan du bruge et "enkelt til dobbelt" y-kabel, lyden vil dog forblive i mono).
- Se altid brugsvejledningen for dit andet udstyr, for at færdiggøre forbindelsen.

#### 3.4.5 Forbind en ekstern enhed med eksterne højttalere

For at nyde produktets gode lyd kvalitet på en ekstern enheds højttalere, f.eks. et mini Hi-Fi anlæg, skal du anvende rød/hvide audiokabler (medfølger ikke) for at tilslutte **C** til enheden.

##### På **C**

Tilslut det røde stik på det rød/hvide audiokabel (medfølger ikke) til det røde **LINE OUT R** stik, og det hvide stik til det hvide **LINE OUT L** stik.

##### På den eksterne enhed

- 2 Forbind den anden ende af audiokablerne til AUX IN terminalerne.
- 3 Vælg **AUX** tilstand på den forbundne eksterne enhed.

---

## 4 Forbered

---

### 4.1 Indstil uret

Tiden kan vises i 24-timer eller 12-timers format. Du kan indstille dit ur på **C** eller **S**. Der er to måder at indstille uret på, RDS automatisk ur synkronisering og manuel opsætning af uret.

#### RDS auto ur synk:

Hvis du har forudindstillede radiostationer, kan du synkronisere uret med en af RDS stationerne.

- 1 Tryk **MENU** for at gå ind i menu skærmen.

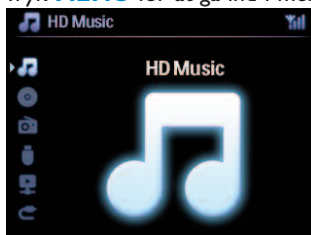

- 2 Brug **▲** eller **▼** samt **▶** for at vælge **Indstillinger** efterfulgt af **Tid**.

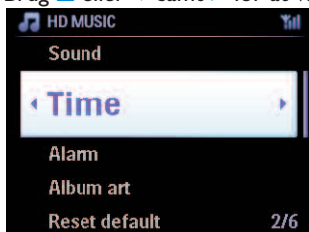

- 3 Brug **▲** eller **▼** samt **▶** for at vælge **Auto Tidssynk**.

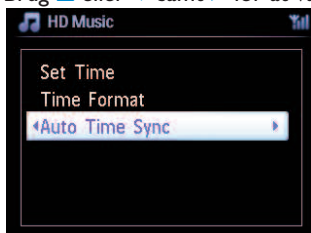

- 4 Brug ▲ eller ▼ samt ► for at vælge den RDS radiostation du ønsker at synkronisere uret med.  
 > Skærmen viser en bekræftelsesskærm:

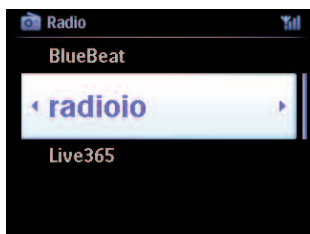

### Manuel tidsindstilling:

- 1 Tryk **MENU** for at gå ind i menu skærmen.

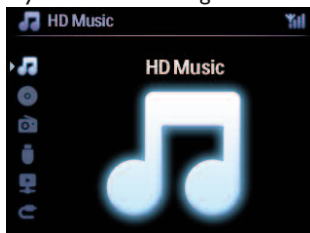

- 2 Brug ▲ eller ▼ samt ► for at vælge **Indstillinger** efterfulgt af **Tid**.

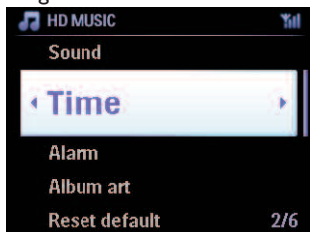

- 3 Brug ▲, ▼ eller det numeriske tastatur (0-9), og ► for at vælge **Indstil Tid**.  
 > Displayet viser aktuell tid (00:00 som default)

- 4 Brug ▲, ▼ eller det numeriske tastatur (0-9) gentagende gange for at indstille timerne efterfulgt af minutterne.

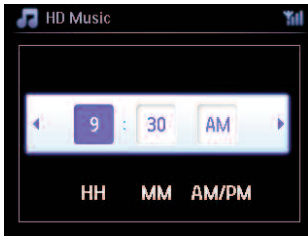

- 5 Bekræft med **OK**.

**\* Nyttigt råd:**

- Skift mellem 12-timers og 24-timers format:
  - 1 Vælg Tidsformat i menuen **Tid**.
  - 2 Brug ▲ eller ▼ samt ► for at vælge en mulighed.
- Hvis du kobler strømforsyningen fra (trækker strømstikket ud), vil uret blive nulstillet (indstillingerne vil ikke blive gemt).

---

#### 4.1.1 Se uret

- 1 Tryk og hold **VIEW** knappen i ca. 5 sekunder.  
Uret vil vises kortvarigt i displayet.

**\* Nyttigt råd:**

- I Standby tilstand, kan du trykke kortvarigt på **VIEW** for at tænde for LCD'ens baggrundsbelysning, så du kan se uret tydeligere.
- Hvis du kobler strømforsyningen fra (trækker strømstikket ud), vil uret blive nulstillet (indstillingerne vil ikke blive gemt).

## 4.2 Fjernbetjening

**C** + **S** leveres med en 2-vejs og en 1-vejs fjernbetjening. Du kan bruge disse betjeningsfunktioner på **C** eller **S**.

### Bemærk:

Brug 1-vejsfjernbetjeningen til Stationshåndtering, Netværkskonfiguration, og for at Redigere i nummerinformationer. 2-vejsfjernbetjeningen kan ikke bruges til disse opgaver.

### Vigtigt!

- Peg altid fjernbetjeningen direkte mod den IR sensor på det **C** eller den **S** du ønsker at betjene.
- Vælg først den kilde, du ønsker at betjene ved at trykke på en af tasterne til kildevalg på fjernbetjeningen (f.eks. CD/MP3-CD,HD,FM TUNER,AUX).
- Vælg så den ønskede funktion (for eksempel ► / || / ◀◀ / ▶▶).

### 4.2.1 Installation af batterier i fjernbetjeningen

#### Forsigtig!

##### For at undgå eksplotionsfare:

- Undlad at punktere, skære eller manipulere batterierne på nogen måde, og smid dem ikke i ild.
- Undlad at kortslutte batteripolerne.

##### For at undgå forbrændinger:

- Brug beskyttende handsker når du håndterer lækkende batterier.

##### For at undgå at der siver ætsende batterivæske ud, der kan skade produktet:

- Udskift altid alle batterierne samtidig.
- Bland ikke gamle og nye batterier, eller batterier af forskellig type.
- Udskift batterierne øjeblikkeligt, hvis de er opbrugte.
- Fjern altid batterierne, hvis fjernbetjeningen ikke vil blive brugt i længere tid.

##### For at undgå at batterierne sluges ved et uheld:

- Hold dem altid uden for rækkevidde af børn og kæledyr. (Konsulter straks en læge, hvis et batteri er blevet slugt!)

## Installation af batterier:

Åbn batterirummet

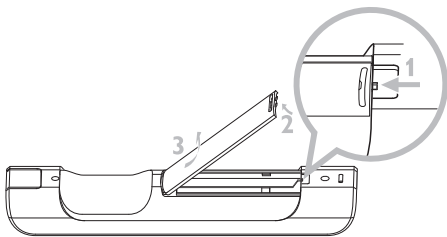

Installer i

- 2-vejsfjernbetjening: 4 batterier af typen LR03 eller AAA.
- 1-vejsfjernbetjening: 2 batterier af typen LR03 eller AAA.

Vend batterierne korrekt (i overensstemmelse med '+' / '-' symbolerne inde i batterirummet).

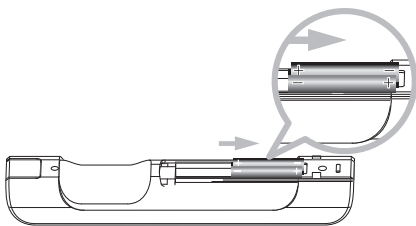

Luk batterirummet.

### VIGTIGT INFORMATION OM BATTERIER!



Batterier med farligt indhold, er mærkede med en affaldsspand med kryds over. Dette symbol betyder at det er forbudt at bortskaffe produktet sammen med husholdningsaffaldet. De kemiske symboler for de forskellige farlige stoffer er Cd = Kadmium, Hg = Kviksølv, Pb = Bly.

Du – som brugeren – er lovmæssigt ansvarlig for at bortskaffe alle batterier i overensstemmelse med dine lokale bestemmelser, eller returnere dem til den butik hvor du købte batterierne.

Derved lever du op til din lovmæssige forpligtelse, og hjælper til med at beskytte miljøet!

## 4.2.2 Fjernbetjening, 2-vejs

Med den medfølgende 2-vejs fjernbetjening kan du betjene enten **C** eller **S**. Alt efter interface kan du også vælge den foretrukne funktionsmåde: Forstærket eller normal funktion.

**Vigtigt!** For at spare på batterierne, går fjernbetjeningen i standby hvis der ikke bliver trykket på knapperne i ca. 15 sekunder. Tryk på en knap for at starte fjernbetjeningen igen.

**Center** (default): for at betjene **C**

**Station:** for at betjene **S**

**Forstærket funktion** (default): Denne funktion tilbyder en bedre rækkevidde (afstand og vinkel). Funktionen anvendes, når der ikke er interferens fra et plasma TV i nærheden.

**Normal funktion:** Funktionen vælges, hvis der er interferens fra et plasma TV i nærheden, som forvrænger displayet på 2-vejs fjernbetjeningen.

- 1 Tryk og hold **REFRESH** indtil Vælg Enhed skærmen vises på 2-vejs fjernbetjeningens display.

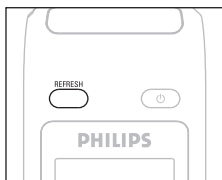

- 2 Brug ▼ eller ▲ for at markere og ► til at vælge **Center** eller **Station**.
- 3 Brug ▼ eller ▲ for at markere og ► til at vælge **Normal Tilstand** eller **Forstærket Tilstand**.
- 4 Bekræft med **OK**.

### 🌀 Nyttigt råd:

- Undgå at placere **C** eller **S** tæt på et plasma TV. Interferens kan forvrænge displayet på 2-vejs fjernbetjeningen.
- Status for **C** eller **S** synkroniseres ind i 2-vejs fjernbetjeningens display, hvilket gør det nemmere at bruge fjernbetjeningen.
- For at synkronisere fjernbetjeningens display efter at have aktiveret ⏻ knappen på anlægget; tryk **REFRESH** på Centerets fjernbetjening.

---

### 4.3 Navigationsknapper

- 1 Brug navigationsknapperne ◀ / ▶ / ▲ / ▼ når du navigerer gennem punkter.
- 2 Marker punkter med ▲ / ▼
- 3 Gå ind i undermenuer med ▶.
- 4 Bekræft valg med **OK** eller ▶.

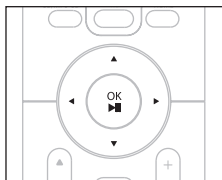

---

### 4.4 Alfnumeriske taster

- 1 Brug de alfnumeriske taster, når du skal indtaste bogstaver eller tal.
- 2 Når tekstboksen vises, trykkes flere gange på de alfnumeriske taster for at indsætte det ønskede bogstav/tal.

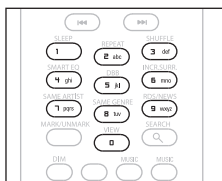

- 3 Tryk ◀ / ▶ for at flytte markøren frem / tilbage.
- 4 Tryk ◀◀ for at slette en indtastning foran markøren.
- 5 Tryk **OK** for at lukke tekstboksen og gå til næste valgliste.

#### Bemærk:

Du kommer til forrige/næste valgliste, når markøren når til toppen eller bunden af tekstboksen.



## 5 Grundlæggende funktioner

### 5.1 Tilstande og funktioner

Når du sætter strøm til dit produkt, starter det i tilstanden TIL. y knappen lader dig ændre tilstanden. Et farvet lys i knappen, indikerer den aktuelle tilstand:

Center (**C**) / Station (**S**):

Status	Knapindikator lys
TIL	grøn
Standby	rød
Eco Standby (strømsparertilstand)	rød

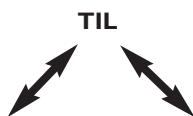

Status	STANDBY	ECO STANDBY
<b>Karakteristikker</b>	hurtig opstart	langsom opstart
<b>Display</b>	dæmpet	fra
<b>Fjernbetjening</b>	på standby	fra
<b>Streaming</b>	på standby	fra

1 Når **C** / **S** er TIL (grønt lys i knappen), tryk :

**C** / **S** skifter til Standby tilstand:

Knappens lys skifter fra grønt til rødt.

**C**: skærmen dæmpes.

Displayet viser den tilsluttede (eller sidst tilsluttede) **S**

**S**: skærmen dæmpes.

Displayet viser det forbundne **C** (eller forbliver blank, hvis der ikke findes nogen **S**)

Under Standby, viser displayet den aktuelle tid (eller —:— hvis du ikke har indstillet uret).

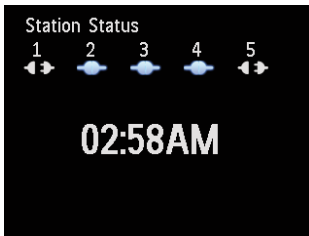

For at tænde for **C** / **S** igen.

- a tryk .
- C** / **S** tænder og husker den sidst valgte kilde:  
Knappens lys skifter fra rødt til grønt.

### **ELLER**

- b tryk på en af kildeknapperne på fjernbetjeningen, **CD/MP3-CD** (kun **C**), **HD, FM TUNER, AUX**, eller **HOME**.
- 2 Tryk **HOME** en eller flere gange (**CD/MP3-CD** (kun **C**), **HD**, eller **HOME** på fjernbetjeningen) for at vælge funktioner.

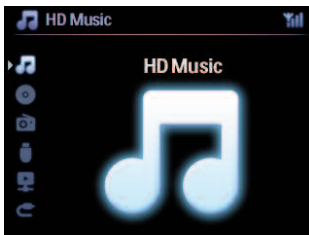



### **\* Nyttigt råd:**

- CD/MP3-CD kilden er kun tilgængelig på **C**.
- FM TUNER og AUX kildeknapperne er kun tilgængelige på 1-vejsfjernbetjeningen.

## 5.2 Eco Standby (strømsparertilstand)

I strømsparertilstanden Eco Standby, er produktets display og Wi-Fi forbindelse slået fra. HD'en (Harddisken) i **C** bliver også inaktiv. Når **C** skiftes til Eco Standby, kan du ikke streame musik mellem **C** og **S** eller importere musik fra PC'en til **C**. Fjernbetjeningerne er inaktive under Eco Standby tilstand.

- 1 Med **C** / **S** TIL, tryk og hold :  
**C** / **S** skifter til Eco Standby.  
Knappen lyser rødt.  
Displayet slukkes.
- 2 For at tænde for **C** / **S**, tryk  på anlægget. (Fjernbetjeningerne er stadig inaktive.)  
**C** / **S** skifter til den sidst valgte kilde.

### Nyttigt råd:

- I den strømsparende tilstand Eco Standby, vil indstillinger for netværk, lyd, display, sprog og CD optagelse samt forudindstillede radiostationer og lydstyrken (maksimalt: moderat niveau) blive gemt i anlæggets hukommelsen.
- For at beskytte HD, bør **C** altid sættes i Eco Standby før stikket tages ud af stikkontakten i væggen.
- Husk at fjernbetjeningerne er inaktive under Eco Standby.

## 5.3 Auto Standby

Hvis / forbliver i stoppet tilstand i mere end 20 minutter ved afslutning af afspilning / indspilning, vil **C** / **S** automatisk skifte til Standby tilstand for at spare på strømmen.

## 5.4 Regulering af lydstyrke

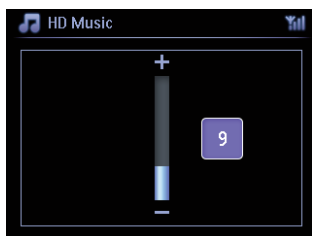

- 1 Kontroller at afspilning er startet.
- 2 Juster lydstyrken med **VOL +/-** knapperne.  
> Displayet viser en horisontal bjælke der indikerer lydstyrken.



---

## 5.5 MUTE

Under afspilning kan du deaktivere lyden, uden at slukke for anlægget.

- 1 Tryk **MUTE** for at deaktivere lyden.
  - > Ikonet  vises.  
Afspilning fortsætter uden lyd.
- 2 Tryk på **MUTE** igen for at slå lyden til eller juster lydstyrken med **VOL +**.
  - > Ikonet  forsvinder.



---

## 5.6 Regulering af lyd

---

### 5.6.1 Smart equalizer

Funktionen giver mulighed for at afspille musik i den aktuelle genre med tilsvarende lydindstillinger.

- 1 Under afspilning trykkes **SMART EQUALIZER**
  - > Ikonet  vises hvis Smart Equalizer er aktiveret.
- 2 tryk **SMART EQUALIZER** for at slå Smart Equalizer fra.
  - > Ikonet  forsvinder.

---

### 5.6.2 Equalizer

Equalizeren giver mulighed for at vælge forudindstillede lydindstillinger.

#### Indstil Equalizer:

- 1 Tryk **MENU** for at gå ind i menu skærmen.
- 2 Brug **▲** eller **▼** samt **▶** for at vælge **Equalizer**.
- 3 Brug **▲** eller **▼** samt **▶** for at vælge **Rock, Pop** (default), **Jazz, Neutral, Tekno, Klassisk** eller **Diskant/Bas**.
- 4 Bekræft med **OK**.

#### Indstil Diskant eller Bas:

- 1 Tryk **MENU** for at gå ind i menu skærmen.
- 2 Brug **▲** eller **▼** samt **▶** for at vælge **Indstillinger** efterfulgt af **Diskant** eller **Bas**.
- 3 Naviger med **◀ / ▶ / ▲ / ▼** for at markere dit valg:  
Diskant (+3 til -3), Bas (+3 til -3)

### 5.6.3 DBB (Dynamisk Bass Boost)

Tryk **DBB** (Dynamisk Bass Boost) én eller flere gange for at ændre basindstillingerne. Vælg en mulighed: **DBB OFF** (default) **DBB 1**, **DBB 2** eller **DBB 3**.

#### ☼ Nyttigt råd:

Nogle CD'er er indspillet med høj modulering, hvilket kan give forvrængning ved høj lydstyrke. Sluk for DBB, eller skru ned for lydenstyrken, hvis dette sker.

### 5.6.4 Fantastisk surround lyd

Tryk **INCR. SURROUND (INCR: SURR.** På 1-vejs fjernbetjeningen) en eller flere gange for at slå surround sound effekten **Til** og **Fra**.

Displayet viser: **ER TIL** eller **ER SLUKKET**.

## 5.7 Justering af display

Du kan justere indstillingerne for baggrundslys og kontrast på displayet, med betjeningsknapperne på **C** eller **S** (eller på 1-vejs fjernbetjeningen).

- 1 Tryk **MENU** for at gå ind i menu skærmen.
- 2 Brug **▲** eller **▼** samt **▶** for at vælge **Indstillinger** efterfulgt af **Display**.
- 3 Tryk **▲** / **▼** samt **▶** for at vælge **Baggrundslys** eller **Kontrast**.

#### Baggrundslys

- 1 Tryk **▲** eller **▼** samt **▶** for at vælge **Til** eller **Fra**.

#### Kontrast:

- 1 Tryk **▲** eller **▼** for at øge eller mindske kontrasten.

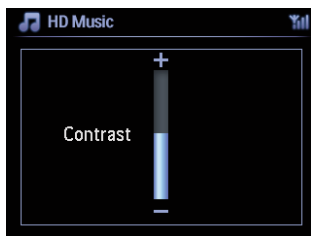

#### ☹ Bemærk:

Du kan også slå baggrundslys til eller fra ved at trykke på DIM på 1-vejs fjernbetjeningen.

---

## 5.8 Valg af sprog

- 1 Tryk **MENU** for at gå ind i menu skærmen.
- 2 Brug ▲ eller ▼ samt ► for at vælge **Indstillinger** efterfulgt af **Sprog**.
- 3 Brug ▲ eller ▼ samt ► for at vælge **English, Français, Español, Nederlands, Italiano** eller **Deutsch**.

---

## 5.9 Sleep

Du kan definere en bestemt periode, hvorefter **C** eller **S** vil gå i Standby tilstand.

- 1 Tryk **SLEEP** flere gange på fjernbetjeningen, for at vælge den ønskede tid (i minutter):
  - > *Displayet viser efter tur: Sleep 15, 30, 45, 60, 90, 120, FRA.*
- 2 Vælg den ønskede tidsperiode.
  - > *Displayet viser kort den valgte tid, og vender tilbage til forrige tilstand. Ikonet **z** vises når der er indstillet en tid.*
- 3 Tryk på **SLEEP** igen, for at se tilbageværende tid til Standby.

Når den valgte sleep-tid udløber, går **C** eller **S** automatisk i Standby tilstand.

- 4 Tryk **SLEEP** gentagende gange, indtil **SLEEP FRA** er valgt, for at deaktivere sleep-timeren før tiden udløber.
  - > **z** ikonet forsvinder.

## 5.10 Alarm

**Vigtigt!** Uret skal være korrekt indstillet, før alarmen slås til.

### 5.10.1 Indstil alarm / alarm tid / gentag funktion

- 1 Tryk **MENU** for at gå ind i menu skærmen.
- 2 Brug ▲ eller ▼ samt ► for at vælge **Indstillinger**.
- 3 Brug ▲ eller ▼ samt ► for at vælge **Alarm**, efterfulgt af **Alarm Til** eller **Fra**.  
> *Alarm Tid skærmen vises.*
- 4 Brug ▲ eller ▼ samt ► for at indtaste timer og minutter i Alarm Tid skærmen.
- 5 Bekræft alarm tiden med **OK** eller ►.
- 6 Brug ▲ eller ▼ samt ► for at vælge gentagelsesfunktion **En gang** eller **Dagligt**.  
> *Skærmen viser kortvarigt 'Alarm Til' og 📌 vises i displayet.*

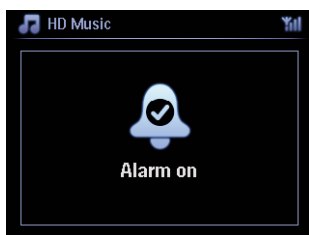

---

## 6 HD (Hard Disk)

---

### 6.1 Afspil Musik fra HD

Musik gemmes centralt på den 80GB store HD (Hard Disk) på **C**. Al gemt musik kan streames og afspilles på **S** via Wi-Fi.

- 1 Kontroller at **C** eller **S** er TIL eller på Standby, (se **5 Grundlæggende funktioner**).
- 2 Tryk **HOME** og vælg **HD Musik** (eller tryk **HD** på fjernbetjeningen).
  - > Displayet viser **HD Musik** og kategorierne i dit musikbibliotek: **Afspilningslister**, **Kunstnere**, **Album**, **Genrer**, **Alle numre**.

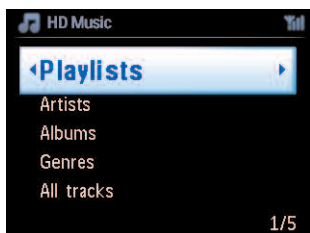

**Afspilningslister:** Brugerdefinerede samlinger af dine yndlingsnumre, sorteret i alfanumerisk rækkefølge efter navn.

**Kunstnere:** Samling af album sorteret i alfanumerisk rækkefølge efter kunstnerens navn.

**Album:** Samling af album sorteret i alfanumerisk rækkefølge efter albumnavn.

**Genrer:** Samling af album sorteret efter musikstil (kun hvis der er tilgængelig albuminformation).

**Alle numre:** numre sorteret i alfanumerisk rækkefølge efter nummerets navn.

- 3 Brug **▲** eller **▼** samt **▶** for at vælge en mulighed.

---

### 6.2 Søg

---

#### 6.2.1 Søgning via nøgleord

Nøgleordet skal være første bogstav eller ord i titlen på det nummer, du søger efter: ved at indtaste et nøgleord, kan du hurtigt finde alle de poster der begynder med det indtastede nøgleord (bemærk at der er forskel på store og små bogstaver i denne funktion).

- 1 Naviger med **◀** / **▶** / **▲** / **▼** for at gå ind i den ønskede valgliste over numre, album eller afspilningslister.
- 2 Tryk **SEARCH** på fjernbetjeningen
  - > Display: en tekstboks vises



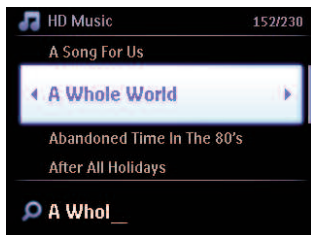

- 3 Brug alfanumeriske taster til at indtaste nøgleord (maksimalt 8 tegn) (se **4.4 Forbered: Alfanumeriske taster**)
- 4 Tryk **OK** for at begynde at lede
  - > *Display: Søger...*  
Søgningen starter fra toppen af den nuværende valgliste.  
De matchende poster vises øverst i listen.  
Valglisten viser automatisk det tætteste match i alfabetet, hvis der ikke findes noget match.  
*Display: Søger...* forsvinder
- 5 Tryk **STOP** ■ for at stoppe søgning.

#### ⊗ Nyttigt råd:

Søgningen stopper også når:

- du vælger en anden kilde
- du slukker for anlægget

### 6.2.2 Vælge numre af samme kunstner

- 1 Under afspilning trykkes **SAME ARTIST**
  - > *Afspilning af fundne numre, med den aktuelle kunstner, fortsætter efter det aktuelle nummer.*

### 6.2.3 Vælge numre i samme genre

- 1 Under afspilning trykkes **SAME GENRE**
  - > *Afspilning af numre, i samme genre som det aktuelle nummer, fortsætter efter det aktuelle nummer.*

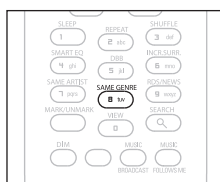

#### ⊗ Nyttigt råd:

Ikke alle numre har en automatisk genre tag, så du skal måske manuelt tildele dine numre en genre,

når du læser dem ind på HD'en i .









---

### 6.2.4 Find nummer i aktuelle album (under afspilning)

I afspilningsskærmen navigeres med  /  for at vælge nummer i det aktuelle album under afspilning.





---

### 6.2.5 Find passage i aktuelle nummer (under afspilning)



- 1 afspilningsskærmen, tryk og hold  /  eller  / 
  - > Nummeret bliver scannet med høj hastighed.
- 2 Når du har fundet den ønskede passage, slip da  /  eller  / 
  - > Normal afspilning genoptages.

---

## 6.3 Afspilningsfunktion GENTAG, BLAND

-  afspiller det aktuelle nummer igen og igen
  -  gentager alle numre (under aktuelle valg af afspilningslister, kunstnere, genrer, album eller Alle Numre)
  -  gentager alle numre (under aktuelle valg af afspilningslister, kunstnere, genrer, album eller Alle Numre) i tilfældig rækkefølge
  -  afspiller alle numre (under aktuelle valg af afspilningslister, kunstnere, genrer, album eller Alle Numre) i tilfældig rækkefølge
- 1 Under afspilning trykkes **REPEAT** og/eller **SHUFFLE** en eller flere gange for at vælge afspilningsfunktion. Ikonet for afspilningsfunktionen vises i displayet.
  - 2 For at vende tilbage til normal afspilning trykkes **REPEAT** og /eller **SHUFFLE** flere gange, indtil de forskellige funktioner ikke længere vises.

### Bemærk:

Hvis  er aktiv, vil den blive deaktiveret ved tryk på **SHUFFLE**. For at aktivere  / , trykkes først **SHUFFLE** og så **REPEAT 1**.

## 6.4 Opbygning af et musikbibliotek på Center ( )

### Vigtigt!

- Kopiering er kun tilladt, hvis tredjemands ophavsret eller andre rettigheder ikke krænkes.
- Kopibeskyttede CD'er, som udgives af nogle pladeselskaber, kan ikke kopieres.
- Fremstilling af ulovlige kopier af ophavsretsbeskyttet materiale, herunder computerprogrammer, filer, udsendelser og lydoptagelser kan udgøre en krænkelse af ophavsretten og betragtes som strafbart. Udstyret må ikke anvendes til sådanne formål.



Be responsible  
Respect copyrights



Opbyg dit musikbibliotek på HD i  ved at kopiere fra CD'er, importere filer fra PC eller kopiere fra eksterne kilder.

### 6.4.1 Rip musik fra CD'er

#### Vigtigt!

Rippede filer gemmes først i en midlertidig hukommelse:

Sæt ikke Centeret på standby - vent indtil Centeret har bearbejdet filerne fuldstændigt, og automatisk går i standby. Du kan fortsat lytte til din musik, mens Centeret bearbejder filerne.

Med , kan du rippe lydspor fra dine CD'er og gemme dem som MP3 filer på din HD i . Gracenote MusicID® lader dig finde information om CD'er (inklusive album, kunstner, genre og nummerinformation) fra databasen. Det tillader at indspillede CD numre kan kategoriseres korrekt (for eksempel, under kunstner, album, genre eller alle numre) og kan forenes med eksisterende numre i HD. Se sektionen **12 Forbind til din PC**, for at opdatere Gracenote® Media database til musikgenkendelses service.

Musikgenkendelsesteknologi og relaterede data leveres af Gracenote®. Gracenote er branchens førende inden for musikgenkendelsesteknologi og levering af relateret indhold. Besøg [www.gracenote.com](http://www.gracenote.com), hvis du vil have yderligere oplysninger.

CD og musikrelaterede data fra Gracenote, Inc., copyright © 2000-2006 Gracenote. Gracenote Software, copyright © 2000-2006 Gracenote. Produktet og servicen kan være omfattet af et eller flere af følgende US-patenter: #5,987,525; #6,061,680; #6,154,773, #6,161,132, #6,230,192, #6,230,207, #6,240,459, #6,304,523, #6,330,593, #7,167,857, og andre udstedte eller udtagne patenter.

Gracenote og Gracenote musikdatabase er registrerede varemærker tilhørende Gracenote. Gracenote logo og logotype samt "Powered by Gracenote" logoet er ligeledes varemærker ejet af Gracenote.

#### Bemærk:

Når du ripper CD'er uden en aktiv internetforbindelse, vil albumcoveret ikke blive vist. Den lokale kopi af Gracenote® databasen, indeholder ikke albumcover.

## Rip fra CD ved høj fart: (Audio CD, MP3/WMA CD)

- 1 Læg CD'en i, med den printede side ud mod dig:

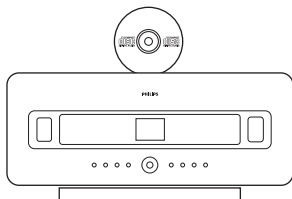

For MP3/WMA CD, tryk ► på en markeret filmappe, for at gå ind i dens nummerliste.



- 2 Tryk **RECORD** ● (fjernbetjening **REC**) i skærmen med nummerliste.  
> Der vises en liste over numre med tjekbokse:

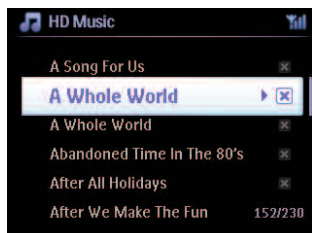

- 3 Tryk **MARK/UNMARK** for at vælge/fravælge numre (hold **MARK/UNMARK** for at vælge/fravælge alle numre).

- 4 Tryk **RECORD** ● (**REC**) for at starte ripping.
  - > Displayet viser **CD-Rip** og navnet på det aktuelle nummer.

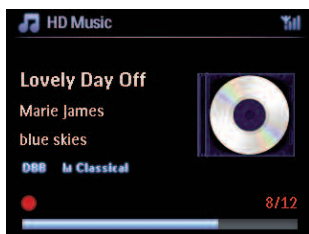

(Et standard albumnavn, f.eks. Album\_001 tildeles, hvis der ikke kan findes CD information om nummeret i Gracenote® databasen.)

- > Centeret vender tilbage til **CD** funktion, når kopieringen er afsluttet.
- 5 Gentag trin 1 til 4, for at rippe en anden CD.
  - 6 Tryk **STOP** ■ for at stoppe ripping.

#### 6.4.2 Importer fra din PC

Programmet Trådløs Lydenhedshåndtering (WADM) i den vedlagte PC installation, hjælper dig med at organisere musikfiler på din PC og importere dem i **CD**. Se sektion **12 Forbind til din PC** for flere oplysninger.

#### 6.4.3 Optagelse fra radio eller ekstern kilde

Der kan maksimalt optages 3 timer fra radio eller anden ekstern kilde.

- 1
  - a Find den ønskede radio station i FM Radiotilstand (se **8.1 FM radio: Indstille radiostationer**).
  - eller
  - b start afspilning fra ekstern kilde i **AUX** funktion.
- 2 Tryk **RECORD**
  - > Indspilningen starter.
- 3 Tryk **STOP** ■ for at stoppe indspilningen.

Optagelsen gemmes som en fil under **RADIO** eller **AUX** i Album. Der tildeles et filnavn, f.eks. Radio\_01 eller Aux\_01.

---

## 6.5 Oprette en afspilningsliste

En afspilningsliste er en brugerdefineret samling af din yndlingsmusik. Du kan oprette op til 99 afspilningslister på din HD i **C**.

- 1 I **HD Musik** funktion, tryk **MENU** for at gå ind i menuskærmen.
- 2 Brug **▲** eller **▼** samt **▶** for at vælge **Opret Afspilningsliste**.
  - > En ny afspilningsliste oprettes (den tildeles et default albumnavn, f.eks. Playlist\_001).  
Displayet viser: Afspilningsliste oprettet. For at tilføje numre vælges Tilføj til Afspilningsliste.

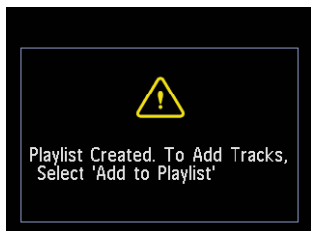

- 1 Naviger med **◀ / ▶ / ▲ / ▼** for at markere det ønskede Nummer, eller Alle numre.
- 2 Vælg **Tilføj til Afspilningsliste**.
- 3 Tryk **MENU** for at gå ind i menu skærmen.
- 4 Brug **▲** eller **▼** samt **▶** for at udvalget af afspilningslister.
- 5 Brug **▲** eller **▼** samt **▶** for at vælge den ønskede afspilningsliste.
  - > Displayet viser alle de numre der er i afspilningslisten.
- 6 Gentag trinene for at vælge og gemme alle de ønskede numre.

## 6.6 Sletning af afspilningsliste, album eller nummer

Denne funktion virker kun på .

- 1 Brug navigationsknapperne ◀ / ▶ / ▲ / ▼ for at åbne en kategori (Afspilningsliste, Kunstnere, Album, Genrer, Alle numre).
- 2 Hvis det er nødvendigt, så tryk ▲ eller ▼ samt ▶ en eller flere gange, for at markere de afspilningslister, album eller numre du ønsker at slette.
- 3 Tryk **MENU** for at gå ind i menu skærmen.
- 4 Brug ▲ eller ▼ samt ▶ for at vælge **Slet Afspilningsliste**, **Slet Album** eller **Slet Nummer**.
- 5 Tryk ▶ for at vælge **Ja**.

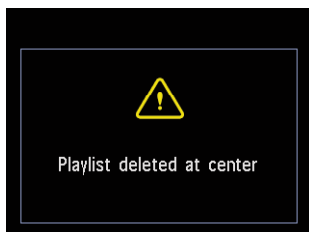

## 6.7 Visning af information om et nummer

### Bemærk:

Funktionen Visning af information om et nummer er kun tilgængelig i funktionen HD Musik.

- 1 Brug **VIEW** knappen på fjernbetjeningen til at skifte displayet mellem skærmen med HD-afspilning og skærmen med nummerliste.



For at se yderligere information om nummeret:

- 1 I skærmen med HD-afspilning, tryk ▶ for at vise albumcover i fuld skærm.



- 2 I skærmen med albumcover i fuld skærm, tryk ◀ for at vende tilbage til skærmen med HD-afspilning.

---

## 6.8 Backup til PC

**Wireless Audio Device Manager** (WADM) i den medfølgende PC installationspakke hjælper dig med at sikkerhedskopiere indholdet på harddisken til din PC. Sikkerhedskopien på PC'en kan efterfølgende gendannes på **C**, hvis filerne på HD mistes eller beskadiges. Se sektionen **12 Forbind til din PC** for flere oplysninger.

---

## 6.9 Flyt afspilning af musik mellem Center (**C**) og Station (**S**)

Du kan tilslutte op til 5 Stationer **S** til Centeret **C** via Wi-Fi netværk, så din musikafspilning kan flyttes mellem Centeret **C** og Stationerne **S**. Du og din familie kan nemt nyde og dele musik, hvor end du er i dit hjem.

---

### 6.9.1 MUSIKKEN FØLGER MIG

Lad musikken følge efter dig mellem **C** og **S** eller mellem **S** og **C**, som du bevæger dig rundt i dit hjem.

**På kildeenheden (**S**) hvor musikken afspilles:**

- 1 Tryk **MUSIC FOLLOWS ME** for at stoppe afspilning fra den enhed og aktivere funktionen.  
> Ikonet  vises på displayet af Center og Station.

**På destinationseenheden (**C** eller **S**) hvor du ønsker at lytte:**

- 2 Tryk **MUSIC FOLLOWS ME** for at aktivere afspilningen.  
> Ikonet  forsvinder fra displayet på **C** og **S**, og musikken begynder at spille. Samtidig stoppes musikken (audio output) på kildeenheden.

Enhver valgt afspilningsfunktion (f.eks.  ) vil blive beholdt på destinationseenheden (se **6.3 Afspilningsfunktion GENTAG, BLAND**).



- 3 Tryk **STOP** ■ på destinationsenheden, for at annullere **MUSIKKEN FØLGER MIG**.

#### ⊗ Nyttigt råd:

- **MUSIKKEN FØLGER MIG** bliver automatisk deaktiveret, hvis du ikke aktiverer **MUSIKKEN FØLGER MIG** på destinationsenheden indenfor 5 minutter
- For at deaktivere **MUSIKKEN FØLGER MIG**, tryk igen på **MUSIC FOLLOWS ME**.
- Efter aktivering af **MUSIKKEN FØLGER MIG** på destinationsenheden, kan du vælge andre numre eller kilder til afspilning.

## 6.9.2 MUSIKUDSENDELSE

**MUSIKUDSENDELSE** giver dig mulighed for at sende musik fra Centeret (**C**) til Stationerne (**S**).

### På Stationerne (**S**)

- 1 Kontroller at **S** er tændt eller på standby, (se **5 Grundlæggende funktioner**).

### På Centeret (**C**)

- 2 Afspil den musik, fra HD kilden, som du ønsker at udsende til Stationerne (**S**).

- 3 Tryk **MUSIC BROADCAST** for at aktivere funktionen.

> Ikonet **M** vises på Centeret (**C**) og Stationerne (**S**).

En nedtælling på 5 sekunder starter.

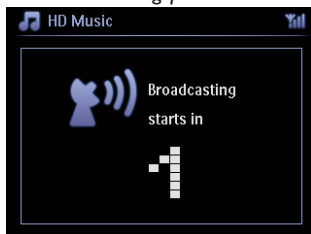

### På **C** og **S**:

Den valgte musik begynder at spille samtidig efter nedtællingen på 5 sekunder.

- 4 Tryk **STOP** ■ på **C**, for at stoppe **MUSIKUDSENDELSE**.

#### ⊗ Nyttigt råd:

- Tryk **STOP** ■ på **S**, For a stoppe **MUSIKUDSENDELSE** på **S**. For at udsende musik til **S** igen, tryk **STOP** ■ på **C**, start afspilning igen, og aktiver atter **MUSIKUDSENDELSE** på **C**.
- **MUSIKUDSENDELSE** stopper også hvis:
  - **C** sættes i Standby tilstand eller Eco Standby tilstand
  - det valgte album eller liste (Afspilningsliste, Kunstner, Genrer,...) slutter

## 6.10 Visning af systemoplysninger

- 1 Tryk **MENU** for at gå ind i menu skærmen.
- 2 Brug **▲** eller **▼** samt **▶** for at gå ind i menuen **Oplysninger**  
Displayet viser: **System, Trådløs** og **Kabel**.

a Brug **▲** eller **▼** samt **▶** for at vælge **System**.

- > Navnet på **C** eller **S** samt firmwareversion (på **C** også: *Tilgængelig harddiskplads*) vises på displayet:

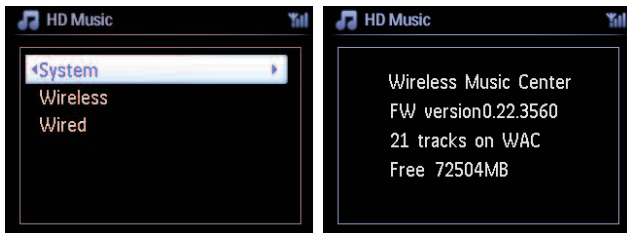

b Brug **▲** eller **▼** samt **▶** for at vælge **Trådløs**.

- > Der vises en liste over tilgængelige oplysninger (f.eks. SSID, Trådløs tilstand, WEP Nøgle, MAC Adresse, Subnet Maske, IP Adresse og IP Tilstand) på displayet:

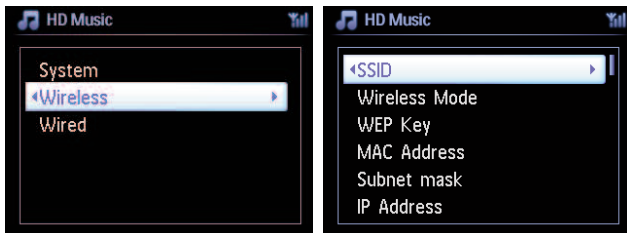

c Brug **▲** eller **▼** samt **▶** for at vælge **Kabel**.

- > Der vises en liste over tilgængelig oplysninger (f.eks. Subnet Maske, IP Adresse og IP Tilstand) på displayet:

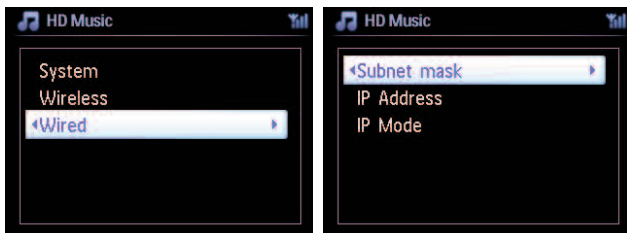

## 6.11 Redigering af nummeroplysninger

### ⓘ Bemærk:



Brug 1-vejs fjernbetjeningen til **Redigering af nummeroplysninger**. 2-vejs fjernbetjeningen kan ikke bruges til denne opgave.

Du kan redigere navnet på nummeret, albummet, osv. På .

- 1 Tryk **HOME** for at vælge **HD**.
- 2 Brug **▲** eller **▼** samt **▶** for at vælge det nummer der skal redigeres.
- 3 Tryk **MENU**.  
> "Rediger" vises på LCD displayet
- 4 Brug **▲** eller **▼** samt **▶** for at vælge Rediger.  
> Du kan nu redigere nummeroplysninger i nedenstående rækkefølge:

**Rediger navnet på Nummeret > Kunstneren > Albummet > Genren**

- 5 Brug følgende taster på fjernbetjeningen for at redigere nummeroplysningerne:

Alfanumeriske taster	Indsæt tekst på aktuel position.
	Flyt markering til forrige redigeringsposition. Helt til venstre: tryk for at gå til forrige skærm.
	Flyt markering til næste redigeringsposition.
	Tryk kort for at slette den markerede tekst, Tryk og hold for at slette al tekst.
<b>OK</b>	Bekræfter tekst og gå videre til næste skærm.

Når du er færdig med redigeringen, viser LCD'en 'Opdaterer...' efterfulgt af 'Opdatering gennemført' (eller 'Systemet er optaget, rediger venligst senere' hvis opdateringen ikke blev gennemført).

### ⚙️ Nyttigt råd:

- Hvis der ikke aktiveres en tast inden for 60 sekunder, forsvinder redigeringskærbilledet, og ændringerne gemmes ikke.
- Du kan maksimalt indtaste tekst på 21 tegn.
- Du kan også redigere navnet på album og afspilningslister. (Alle numre på det album/afspilningsliste vil få det nye album-/afspilningslistenavn.)
- Du kan også bruge **▲** eller **▼** på  eller fjernbetjeningen til at indtaste tekst.

<b>▲</b>	Tryk kort for at hoppe til forrige tegn, tryk og hold for at rulle hurtigt gennem tegnlisten.
<b>▼</b>	Tryk kort for at hoppe til næste tegn, tryk og hold for at rulle hurtigt gennem tegnlisten.

---

## 7 CD (kun Center )

---

### 7.1 Understøttede diske

Du kan afspille de følgende diske på systemet:

- Forudindspillede lyd-CD'er (CDDA)
- Lukkede lyd-CD-R'er og CD-RW'er (12cm CD / 8cm CD, 185 / 200 MB)
- MP3/WMA-CDer (CD-R/CD-RW'er med MP3/WMA)
- AAC-CD'er (MPEG4 AAC LC raw format, .m4a/.m4b filer)

**Vigtigt!** Dette system er designet til almindelige diske. Brug derfor ikke ekstraudstyr, såsom diskstabiliserings ringe eller diskbehandlings ark, osv.

### Om MP3/WMA

Komprimeringsteknologien MP3 (MPEG1 Audio Layer 3) og WMA (Windows Media Audio) reducerer datamængden på en CD betragteligt, samtidig med at lydkvaliteten bevares.

Windows Media Audio® er et registreret varemærke ejet af Microsoft Corporation.

### Understøttede formater:

- Diskformat ISO9660, Joliet, UDF (oprettet på Adaptec Direct CD v5.0 og Nero Burning ROM UDF v5.5) og multi-sessions CD'er
- MP3 bitrate (datarate): 32-320 kbps og variabel bitrate.
- 8cm og 12cm CD-R/CD-RW op til 730MB
- Biblioteksstruktur med op til 8 niveauer
- WMA v9 eller tidligere (maks. 192 kbps cbr)
- MP3 VBR, WMA VBR
- AAC (MPEG4 AAC LC raw format, .m4a/.m4b filer)

### Systemet kan ikke afspille eller understøtte følgende:

- Tomme album der ikke indeholder MP3/WMA filer, og derfor ikke vil blive vist.
- Ikke-understøttede formater springes over (f.eks. filer med filendelsen .doc ignoreres).
- DRM kopibeskyttede WMA filer
- WAV, PCM lydfile
- WMA filer i Lossless

### Nyttigt råd:

- Sørg for at MP3 filnavne slutter med .mp3, WMA filnavne slutter med .wma, og AAC filnavne slutter med .m4a eller .m4b.
- Brug Windows Media Player 10 (eller senere) til at brænde/konvertere DRM beskyttede WMA filer. Besøg [www.microsoft.com](http://www.microsoft.com) for yderligere detaljer om Windows Media Player og WM DRM (Windows Media Digital Rights Management).

## 7.2 Afspilning af diske

- 1 Sæt en CD i CD åbningen på  med den printede (label) side ud mod dig.
  - > *Displayet viser: Indlæser CD.*

**Lyd CD:** Der vises en liste med numre (Nummeroplysninger vises muligvis ikke, hvis de ikke findes i HD databasen, og der ikke er nogen Internetforbindelse til at opdatere den manglende information fra Gracenote® serviceside.)

**MP3/WMA CD:** en liste over album vises.

### Displayet viser:

<b>Andre</b>	MP3/WMA/AAC filer der ikke er sorteret i album (mapper) placeret i disken rodmappe.
<b>CDDA</b>	CDDA filer på en enhanced CD eller en mixed mode CD
<b>Alle numre</b>	Alle understøttede filer i alle album (mapper) på disken.

- 2 Brug navigationsknapperne ▲ eller ▼ samt ▶ for at vælge.
- 3 Tryk ▶|| for at starte afspilningen
  - På et markeret album for at starte afspilning af albummet.
  - På Alle Numre, for at starte afspilning af alle numre på disken.
- 4
  - a tryk ▶|| for at stoppe afspilningen midlertidigt.
  - b Tryk på knappen igen for at genoptage afspilning.
- 5 Tryk **STOP** ■ for at stoppe afspilning.
- 6 Tryk **EJECT** på Centeret for at fjerne disken.

## 7.2.1 Søgning via nøgleord

Nøgleordet bør være det første bogstav eller ord i navnet på det album, kunstner, nummer, genre eller afspilningsliste du ønsker at lede efter: Ved at indtaste et nøgleord, kan du hurtigt finde den post der passer bedst på dine søgekriterier. Søgemarkøren vil stoppe ved den bedste alfabetiske match i listen.

### ⊖ Bemærk:

Søgning via nøgleord er kun understøttet i funktionerne HD Musik og USB.

- 1 Naviger med ◀ / ▶ / ▲ / ▼ for at gå ind i den ønskede valgliste over album, kunstnere, numre eller afspilningslister.
- 2 Tryk **SEARCH** på fjernbetjeningen  
Display: en tekstboks vises



- 3 Brug alfanumeriske taster til at indtaste nøgleord (maksimalt 8 tegn) (se **4.4 Forbered: Alfanumeriske taster**)
- 4 Tryk **OK** for at begynde at lede  
> Display: **Søger...**  
*Søgningen starter fra toppen af den nuværende valgliste.*  
*De matchende poster vises øverst i listen.*  
*Valglisten viser automatisk det tætteste match i alfabetet, hvis der ikke findes noget match.*  
Display: **Søger...** forsvinder

### ⊗ Nyttigt råd:

Søgningen stopper også når:

- du vælger en anden kilde
- du slukker for anlægget

---

## 7.2.2 Find nummer i aktuelle album (under afspilning)

I afspilningsskærmen, tryk ▲ / ▼ (eller ◀◀ / ▶▶) for at vælge forrige eller næste nummer i det aktuelle album under afspilning.

---

## 7.2.3 Find passage i aktuelle nummer (under afspilning)

- 1 I afspilningsskærmen, tryk og hold ▲ / ▼ (eller ◀◀ / ▶▶) for at scanne hurtigt igennem det aktuelle nummer.
- 2 Når du har fundet den ønskede passage, slip da ▲ / ▼ eller ◀◀ / ▶▶ for at genoptage normal afspilning.

---

## 7.3 Afspilningsfunktion GENTAG, BLAND



afspiller det aktuelle nummer igen og igen



gentager alle numre (under aktuelle kunstnere, genre eller album)



gentager alle numre (under aktuelle kunstner, genre eller album) i tilfældig rækkefølge



afspiller alle numre (under aktuelle kunstner, genre eller album) i tilfældig rækkefølge

- 1 Under afspilning trykkes **REPEAT** og / eller **SHUFFLE** en eller flere gange for at vælge afspilningsfunktion
- 2 For at vende tilbage til normal afspilning trykkes **REPEAT** og / eller **SHUFFLE** flere gange, indtil de forskellige funktioner ikke længere vises.

---

## 8 FM radio

---

### 8.1 Indstil radiostationer

- 1 Forbind den medfølgende FM tråddantenne til **C** og **S** (se **3 Installation**).
- 2 Kontroller at / er tændt eller på Standby, (se **5 Grundlæggende funktioner**).
- 3 Tryk **HOME** en eller flere gange for at vælge Radio.
  - > Afspilningsskærmen vises.  
*Display: Radio, radiostationens frekvens og indstillede nummer (hvis programmeret).*
- 4 Tryk og hold **▲** eller **▼** indtil frekvensen i displayet begynder at køre.

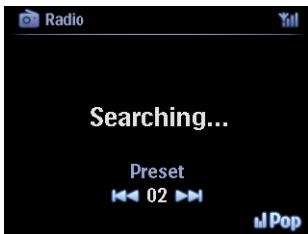

- > Radioen søger automatisk frem til en station med tilstrækkelig god modtagelse.  
*Display under automatisk indstilling: Søger...*  
*Når du modtager en RDS station, vises **■**.*
- 5 Gentag indstillingsprocessen indtil du finder den ønskede radiostation.
  - 6 For at indstille en station med et svagt signal, tryk **▲** eller **▼** kort og flere gange indtil du finder frem til det sted, hvor stationen modtages bedst.



---

### 8.2 Gemme forudindstillede radiostationer

Du kan gemme op til 60 forudindstillede radiostationer i hukommelsen.



### 8.2.1 Autostore: Automatisk forudindstilling

Autostore begynder automatisk at programmere radiostationer ind i den forvalgsknapper, startende med Preset 1. Tilgængelige stationer programmeres efter deres radiofrekvens, RDS stationer følges af FM stationer. Der gemmes maksimalt 10 RDS stationer (Preset 01 til Preset 10).

- 1 Tryk **MENU** for at gå ind i menu skærmen.
- 2 Brug **▲** eller **▼** samt **▶** for at vælge autostore radio.
  - > Display: **Autostore, vent venligst... Tryk 'Stop' for at afslutte.**

Når alle stationer er gemt, begynder den først gemte station automatisk at spille.

### 8.2.2 Manuel indstilling: manuel forudindstilling

- 1 I FM radio funktionen, brug **▲** eller **▼** til at vælge / indstille den ønskede radiostation.
- 2 Tryk **MENU** for at gå ind i menu skærmen.
- 3 Brug **▲** eller **▼** samt **▶** for at vælge **Gem til forvalgsknap**.
- 4 Brug **▲** eller **▼** samt **▶** til at vælge den ønskede forvalgsknap (PR01, PR02,... PR60).
  - > Den aktuelle radiostation gemmes under den valgte forvalgsknap.

### 8.2.3 Lytte til forudindstillede stationer

- 1 I FM radio funktionen, tryk **▶** for at gå ind i listen over forudindstillede stationer.
- 2 Brug **▲** eller **▼** samt **▶** for at vælge en station.



---

### 8.3 RDS

**RDS (Radio Data System)** er en service, som gør det muligt for FM stationer at sende supplerende information sammen med FM radio signalet.

Find en RDS station (se **8.2.1 Autostore: Automatisk forudindstilling**)

Displayet viser (hvis tilgængeligt):

- Navnet på radiostationen
- radiofrekvensen
- Programtype (f.eks. Nyheder, Pop, Musik)
- RDS radiotekst



---

### 8.4 NYHEDER

Du kan aktivere radio **NEWS** mens du lytter til en anden kilde på WACS7500. / vil stille ind på en RDS radiostation, der er gemt i den forudindstillede hukommelse, under et af de første 10 numre.

1 Under afspilning (enhver kilde, undtagen radio) tryk **RDS/NEWS** på fjernbetjeningen.

Ikonet  vises og **NYHEDER TIL** vises kort.

(Hvis der ikke er fundet nogen RDS station, eller der ikke findes nogen nyhedsudsendelse under scanningen, forsvinder ikonet  og **NYHEDER FRA** vises kort?)

Afspilningen fortsætter mens / scanner de første 10 gemte stationer.

Når der findes en nyhedsudsendelse, skifter / til den RDS station der udsender nyhederne, og ikonet  begynder at blinke.

Når nyhedsudsendelsen er overstået, forbliver / på nyhedsstationen.

2 Tryk på **RDS/NEWS** igen, for at deaktivere **NEWS**.

> Ikonet  forsvinder og **NYHEDER FRA** vises kort.

#### **Nyttigt råd:**

Du skal have gemt RDS stationer på de første 10 forudindstillede pladser (se **8.2.1 Autostore: Automatisk forudindstilling**).

## 8.5 Internet radio\*

Du kan også lytte til alle de mest populære Internet Radio stationer ved at forbinde dig gennem **Philips** web service, hvor automatiske links til aktive stationer vedligeholdes og opdateres med jævne intervaller.

Funktionen Internet Radio kræver registrering hos **Philips**. Registreringsprocessen skal kun gennemføres én gang; første gang du bruger **Internet Radio**. Du kan registrere mere end en bruger. Hver bruger skal registrere sig separat, efter disse simple instruktioner:

### 8.5.1 Førstegangs brug

#### Vigtigt!

Sørg for at være forbundet til Internettet når du bruger Internet Radio funktionen. Se 11 Netværksindstillinger for information om hvordan du får dit system forbundet til hjemmenetværket og Internettet.  
Brug 1-vejsfjernbetjeningen til registreringsprocessen.

Første gang du bruger Internet Radio, skal du registrere dig hos Philips.  
Du skal bruge en gyldig e-mailadresse for at registrere dig.

#### ⊖ Bemærk:

Hvis du indtaster en e-mailadresse der allerede er registreret hos Philips, beder displayet om din adgangskode. Indtast din adgangskode, og nyd Internet radio!

Registreringsproces til Internet radio:

På **C** eller **S**

1 Tryk **HOME** en eller flere gange for at vælge **Radio**.

2 Vælg **Internet Radio** fra radiomenuen.

> *Internetforbindelsen startes:*

Internet Radio registreringskærmen vises:

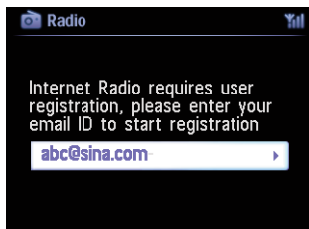

3 Indtast en hvilken som helst gyldig e-mailadresse.

> *Displayet viser en bekræftelse på at den automatiske e-mail-afsendelse er påbegyndt:*

\* Alle internet funktioner kræver en internet bredbåndsforbindelse.

FM radio

### På din PC:

- 1 Tjek indbakken på den e-mailadresse du indtastede, og led efter en besked fra 'ConsumerCare@Philips.com' med emnet: **Your Streamium Registration...**
- 2 Læs og følg de instruktioner der gives i e-mailen for at færdiggøre registreringsprocessen på **Philips** hjemmeside.

### På **C** eller **S**

Displayet vender tilbage til Radio menuen.



### **Bemærk:**

- Du kan altid trykke **HOME** for at afslutte. Din e-mailadresse vil blive husket.
- Andre personer kan registrere sig individuelt, for at nyde Internet radio med deres egne indstillinger.

---

## 8.5.2 Jævnlig brug

Jævnlige brugere kan få adgang til Internet Radio direkte gennem **Radio** menuskærmen.

### 8.5.2.1 Radiotjenester

#### På **C** eller **S**

- 1 Tryk **HOME** en eller flere gange for at vælge **Radio**.
- 2 Vælg **Internet Radio** fra radiomenuen.
- 3 Brug **▲** eller **▼** samt **▶** for at vælge **Bruger**.
- 4 Brug **▲** eller **▼** samt **▶** for at vælge **Tjenester**.
- 5 Brug **▲** eller **▼** samt **▶** for at foretage dit valg fra **Servicelisten (RadioIO, eller Live365)**.
- 6 Brug **▲** eller **▼** samt **▶** for at vælge den ønskede station.

### 8.5.3 Tilføje internet radiostationer og markere dine favoriter

På **C** eller **S**

Tryk **▶**, i Internet radio funktionen, for at markere den aktuelle radiostation som en favorit.

ELLER

På din PC

- 1 Log ind med din registrerede e-mailadresse på [www.philips.com/welcome](http://www.philips.com/welcome).
- 2 Vælg **Streamium Management (Streamiumhåndtering)** i vinduets venstre side.
- 3 Vælg radiostationer fra listen.
- 4 Marker dem som favoritter.

De markerede stationer vil vises som **My Media (Mine Medier)** og **Favorite Stations (Favoritstationer)** næste gang du logger på.

#### 8.5.3.1 Mine Medier

På **C** eller **S**

- 1 Tryk **HOME** en eller flere gange for at vælge **Radio**.
- 2 Vælg **Internet Radio** fra radiomenuen.  
**Hvis der flere registrerede brugere:**
  - a Brug **▲** eller **▼** samt **▶** for at vælge
- 3 Brug **▲** eller **▼** samt **▶** for at vælge **Mine Medier**.
- 4 Brug **▲** eller **▼** samt **▲** for at foretage dit valg fra **Mine Medier Liste over Stationer**.

#### 8.5.3.2 Favoritstationer

På **C** eller **S**

- 1 Tryk **HOME** en eller flere gange for at vælge **Radio**.
- 2 Vælg **Internet Radio** fra radiomenuen.  
**Hvis der flere registrerede brugere:**
  - a Brug **▲** eller **▼** samt **▶** for at vælge
- 3 Brug **▲** eller **▼** samt **▶** for at vælge **Favoritstationer**.
- 4 Brug **▲** eller **▼** samt **▲** for at foretage dit valg fra **Liste over Favoritstationer**.

---

## 9 UPnP

Sørg for at være forbundet til Internettet når du bruger UPnP funktionen. Se **11 Netværksindstillinger** for information om hvordan du får dit system forbundet til hjemmenetværket og Internettet.

---

### 9.1 UPnP (Universal Plug and Play)

UPnP er en standard, som gør det muligt at forbinde forskellige enheder (med eller uden kabler), der skal fungere som et hele. Hvis du kender til UPnP enheder, giver WACS7500 dig yderligere fordele til at berige din trådløse musikstreaming oplevelse. Hvis du ikke kender til UPnP enheder, så se venligst [www.upnp.org](http://www.upnp.org) for oplysninger.

---

#### 9.1.1 Om UPnP\*

Ud over det musikbibliotek, som  indeholder, kan en UPnP-enhed også bruges som musikbibliotek.

Musiksamlingen på UPnP-enheden kan afspilles på  eller , trådløst eller via det medfølgende Ethernet kabel.







Du kan også afspille musikbiblioteket på , på UPnP enheden, og dermed udvide dit hjemms musiknetværk.

*\* Universal Plug and Play (UPnP™) bygger på standard netværksteknologier og anvender standardiserede protokoller, der kan integreres med en lang række elektroniske enheder til brug hjemme eller i små virksomheder. Det giver mulighed for at gøre enheder, som understøtter netværksteknologierne, indbyrdes kompatible.*

---

#### 9.1.2 Om UPnP enheder

UPnP enheden kan være en PC, eller andre enheder der kører UPnP software.

- 1 For at bruge UPnP enheden med  eller , forbind  eller  til enhedens UPnP netværk (se **9.2 Tilslutning til UPnP enhed**).
- 2 For at afspille musikbiblioteket på din UPnP enhed på  eller , kontroller at UPnP serversoftware er korrekt installeret og aktiveret på enheden (f.eks. Windows Media Player medfølgende PC Suite CD, Windows Media Player 11 eller Philips Multimedia Manager). For yderligere hjælp, se Windows Media Player.
- 3 For at afspille musikbiblioteket fra  på UPnP enheden, se i brugsvejledningen til din UPnP enhed for at sikre at den kan modtage musik fra andre UPnP enheder.

---

## 9.2 Tilslutning til UPnP enhed

Ved forbindelse til en UPnP enheds netværk, har du følgende valgmuligheder:

- Trådløs tilslutning eller via Ethernet kabel.
- Forbind **C** eller **S**, kun **C**, eller kun **S**.

Se yderligere oplysninger om tilslutning i afsnit **11.2 Netværksopsætning: Tilslutning til Wi-Fi aktiveret eller kablet hjemmenetværk**.

### **Nyttigt råd:**

Tilslutning af andre UPnP klienter til Philips Trådløse Musikcenter, kan tage længere tid, end at tilslutte en Philips Trådløs Musikstation til Centeret.

---

## 9.3 UPnP afspilning

### **Bemærk:**

- Du kan kun streame ubeskyttede musikfiler i MP3, WMA eller AAC (.m4a) format, når WACS7500 er i UPnP funktion.
- Du kan ikke streame video eller billeder.

Under afspilning via UPnP er nogle af Wi-Fi netværkets funktioner ikke tilgængelige på Centeret, herunder Musikudsendelse, Musik følger mig, Samme Kunstner, Samme Genre, oprettelse og sletning af afspilningslister samt optagelse.

---

### 9.3.1 Afspilning af musik fra UPnP enhed

#### **Nyttigt råd:**

Hvis du ikke kan finde UPnP serveren på netværket, så genopfrisk Centerets UPnP funktion ved at ændre funktionen (tryk på **HOME**).

- 1 Kontroller at UPnP enheden er tændt.
- 2 Se i brugervejledningen til Windows Firewall på din UPnP-aktiverede PC for at sikre dig, at "UPnP-strukturen" er på listen over tilladte undtagelser for Windows Firewall.
- 3 Kontroller at **C** eller **S** er forbundet til UPnP enhedens netværk (se **11.5 Netværksindstillinger: Se forbindelsesstatus**).

**C** eller **S**:

- Tryk **HOME** på fjernbetjeningen for at vælge UPnP funktion:
  - Displayet på / viser en liste over tilsluttede UPnP enheder (op til 4 UPnP enheder). (Server ikke fundet vises, hvis der ikke findes en UPnP enhed på netværket.)*



- Brug **▲** eller **▼** samt **▶** for at vælge den ønskede UPnP enhed.
  - UPnP enhedens musikbibliotek vises på **C** eller **S** samt på UPnP enheden.*

På **C** eller **S**:

- Afspil UPnP enhedens musikbibliotek, på samme måde som du ville afspille fra Harddisken (HD) (se **6 HD**).

---

### 9.3.2 Afspilning af musik fra Centeret (**C**)

- Kontroller at **C** er tændt eller på standby.
- Kontroller at UPnP enheden er forbundet til **C** (se **11.5 Netværksindstillinger: Se forbindelsesstatus**).
  - Musikbiblioteket fra **C** vises på UPnP enheden, på samme måde som på **C**.*
- Brug funktionstasterne på UPnP enheden til at afspille musikbiblioteket fra **C**.



## 10 Eksterne kilder

### 10.1 Afpilning eller kopiering til USB masselager

På **C** eller **S** kan du afspille musik fra en USB enhed. Du kan også overføre musikbiblioteket fra **C** til et USB masselager, så du kan tage din yndlingsmusik med dig, uanset hvor du er.

#### 10.1.1 Om USB enheden

##### Bemærk:

- På nogle USB flash (hukommelses) enheder er indholdet forsynet med ophavsrettighedsbeskyttelse. Kopibeskyttet indhold kan ikke afspilles på andre enheder (såsom **C** / **S**).
- MTP (Media Transfer Protocol) USB enheder understøttes ikke.
- Beskyttede (DRM) WMA filer kan ikke afspilles på grund af copyright årsager.

##### Kompatible USB masselager enheder:

De følgende enheder kan bruges på **C** eller **S**:

- USB flash enheder (USB 2.0 eller USB 1.1)
- USB flashhukommelses (USB 2.0 eller USB 1.1)

##### Understøttede formater:

- Filformat for USB eller lagerenhed FAT12, FAT16, FAT32 (sektorstørrelse: 512 - 65,536 bytes)
- MP3 bitrate (datarate): 32-320 kbps og variabel bitrate
- WMA v9 eller tidligere
- Biblioteksstruktur med op til 8 niveauer
- Antal album/mapper: maksimalt 99
- Antal numre/titler: maksimalt 999
- Filnavn i Unicode UTF8 (maksimal længde: 256 bytes)
- MP3 VBR, WMA VBR, AAC VBR format

##### **C** eller **S** kan ikke afspille eller understøtte følgende:

- Tomme album der ikke indeholder MP3/WMA filer, og derfor ikke vil blive vist.
- Ikke-understøttede formater springes over (f.eks. filer med filendelsen .doc ignoreres).
- WAV, PCM lydfile
- DRM kopibeskyttede WMA filer
- WMA filer i Lossless

##### Sådan overføres musikfiler fra din PC til et USB masselager

Du kan nemt overføre din yndlingsmusik fra din PC til en USB enhed, bare ved at trække og slippe dine musikfiler.

Du kan bruge musikhåndteringssoftware til din flash enhed til musikoverførsel.

## Sådan struktureres dine MP3/WMA musikfiler på USB masselageret

**C** eller **S** gennemser MP3/WMA filer på samme måde som læser sin HD.

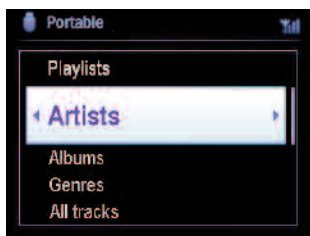

Du kan strukturere dine MP3/WMA filer i mapper og undermapper efter behov.

### **Nyttigt råd:**

- Sørg for at MP3 filnavne slutter med .mp3 og at WMA filnavne slutter med .wma.
- Til DRM beskyttede WMA filer anvendes Windows Media Player 10 (eller nyere) til kopiering/konvertering af CD'er. Besøg [www.microsoft.com](http://www.microsoft.com) for yderligere detaljer om Windows Media Player og WM DRM (Windows Media Digital Rights Management).

---

### 10.1.2 Afspilning af musik fra USB enhed

- 1 Kontroller at USB enheden er ordentligt forbundet til **C** eller **S** (se 3.4.2 Installation: Tilslutning af USB masselager)
- 2 Tryk **HOME** en eller flere gange for at vælge **USB**.  
> *Displayet viser "USB direkte".*

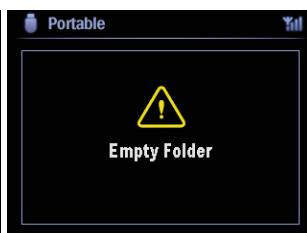
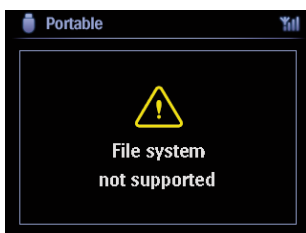

**Ingen USB enhed Fundet** vises, hvis USB enheden ikke understøttes af **C** eller **S**.

**Filsystem ikke understøttet** vises, hvis USB enheden anvender filformater, som ikke understøttes.

**Tomme mapper** vises, hvis der ikke findes lydfile på USB enheden.

- 3 Afspil lydfile fra USB enheden på samme måde som album/numre på en HD (se 6 HD).



### **Nyttigt råd:**

Af kompatibilitetsårsager kan information om album/nummer være forskellig fra det, der vises på flash enhedens musikhåndteringssoftware.

### 10.1.3 Overførsel af musik til USB enhed

#### Vigtigt!

- Der er ingen understøttelse af overførsel af musik til MTP enheder.
- Kopiering er kun tilladt, hvis tredjemands ophavsret eller andre rettigheder ikke krænkes.
- Kopibeskyttede CD'er, som udgives af nogle pladeselskaber, kan ikke kopieres.
- Fremstilling af ulovlige kopier af ophavsretsbeskyttet materiale, herunder computerprogrammer, filer, udsendelser og lydoptagelser kan udgøre en krænkelse af ophavsretten og betragtes som strafbart. Udstyret må ikke anvendes til sådanne formål.
- Overførsel til USB enheder, understøttes kun af .
- Kopibeskyttede filer kan muligvis ikke afspilles, hvis de overføres til USB enheden.

- 1 Kontroller at USB enheden er ordentligt forbundet til .
- 2 Tryk **HOME** på , og brug **▲** eller **▼** samt **▶**, som nødvendigt, for at vælge **HD**.  
> Hvis anlægget er i HD funktion, tryk **STOP** for at afbryde afspilningen.
- 3 Brug **▲** eller **▼** samt **▶** til at vælge en mulighed (Afspilningslister, Kunstnere, osv...) og gå ind i den tilhørende nummerliste.
- 4 Tryk **RECORD ● (REC)** på fjernbetjeningen) i skærmen med nummerlisten.  
> En liste med numre vises.
- 5 Tryk **MARK/UNMARK** for at vælge eller fravælge numre der skal kopieres.  
> Tryk og hold **MARK/UNMARK** for at vælge/fravælge alle numre.

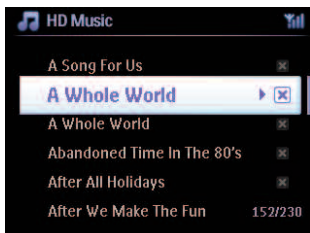

- 6 Tryk **RECORD** for at starte kopieringen.
- > Displayet viser: **Overfører...**  
Antallet af numre overført/ til overførsel vises.  
De valgte numre overføres til USB enheden.

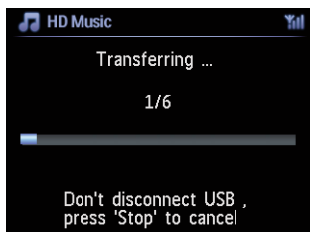

### ⊗ Nyttigt råd:

- Tryk ◀ for at stoppe med at vælge numre og vende tilbage til nummerlisten. Gentag trin 3 til 5, for at fortsætte.
- Kopiering stopper også hvis:
  - USB enheden fjernes, displayet viser: Forbindelse afbrudt, Overførsel annulleret...
  - USB enheden har mere end 99 mapper og 999 titler, displayet viser: Enheden er fuld, Overførsel annulleret...

### Sådan finder du de overførte numre på USB enheden

Alle de overførte numre gemmes på USB enheden under mappestrukturen Musik\Genre\Kunstner\Album, og navngives XX-sangnavn.mp3

### Afspille de overførte numre på en anden musikafspiller

Du kan afspille de overførte numre på musikafspillere, der understøtter afspilning via USB. Fil- og mappestrukturen kan fungere anderledes på andre afspillere.

## 10.2 Afspil din iPod musik

Du kan nyde musikbiblioteket på din iPod afspiller gennem højttalersystemet til WACS7500. Denne funktion kræver en dockingstation. Den designerede Philips Docking Cradle, Model DC1050 sælges separat.

- 1 Kontroller at **C** eller **S** er tændt eller på standby.
- 2 Forbind din dockingstation til **C** eller **S**:
  - a Forbind 9-pins dockingkablet til **DOCK IN** på **C** eller **S**.
  - b Forbind audiokablet til **AUX IN** på **C** eller **S** (røde og hvide stik skal matche farvekoden på **AUX IN**).
- 3 Sæt din iPod i dockingstationen.
- 4 Tryk **HOME** for at gå ind i hovedmenuen, og brug navigationsknapperne **▲** eller **▼** samt **▶** til at vælge **Bærbar ▶ iPod**.
- 5 iPod'en kan nu betjenes vha. fjernbetjeningen til **C** eller **S**.

### Nyttigt råd:

Alle funktioner, udover lydstyrken, kan stadig styres fra iPod'en såvel som fra anlægget.

## 10.3 Afspille eksterne kilder

Du kan afspille filer fra eksterne kilder på **C** eller **S** ved at forbinde audio output (f.eks. TV, Video, Laser Disc afspiller, DVD afspiller). Du kan også optage audio output til musikbiblioteket på HD'en i **C**.

- 1 Kontroller at den eksterne enhed er korrekt tilsluttet (se **3.4.4 Installation: Tilslut eksterne enheder**).
  - 2 Kontroller at **C** / **S** er tændt eller på Standby, (se **5 Grundlæggende funktioner**).
- På **C** eller **S**:
- 3 Tryk **HOME** en eller flere gange for at vælge **AUX** .

### På den eksterne enhed:

- 4 Sænk lydstyrken for at forhindre lydforvrængning  
Tryk på **▶||** tasten for at begynde afspilning.
- 5 Lyd og lydstyrke kan justeres med betjeningsknapperne på både WACS7500 og den eksterne kilde.

# 11 Netværksopsætning

## ☹ **Bemærk:**

Brug 1-vejs fjernbetjeningen til Stationshåndtering og Netværkskonfiguration. 2-vejs fjernbetjeningen kan ikke bruges til disse opgaver.

Du kan tilføje **C** og/eller **S** til dit eksisterende hjemmenetværk. Indstil dit netværk, alt efter behov, til:

Type	Hvad har du brug for	Se under
Simpel netværksopsætning	Føj endnu en <b>C</b> til <b>S</b>	Sektion <b>11.1</b>
	Slut til PC for konfigureringshåndtering	Sektion <b>12</b>
	Tilslutte til internet til Gracenote internetservice	Sektion <b>13</b>
Avanceret netværksopsætning	Tilslutte til Wi-Fi hjemmenetværk	Sektion <b>11.2</b>
	Tilslutte til kablet hjemmenetværk	Sektion <b>11.3</b>
Ekspert netværksopsætning	Tilslutte til to forskellige netværk	Sektion <b>11.4</b>

## 11.1 Tilføj Stationer til Centerets (**C**) Wi-Fi netværk

Du kan forbinde op til fem **S** til **C**. Når du slutter en **S** til Wi-Fi netværket fra **C**, kan du afspille musikbiblioteket fra **C** på **S**, eller flytte musikafspilning mellem **C** og **S** (se **6 HD**).

### På **C**:

- 1 Kontroller at **C** er i HD funktion.
- 2 Tryk **MENU** for at gå ind i menu skærmen.
- 3 Brug **▲** eller **▼** samt **▶** for at gå ind i menuen **Stationshåndtering**.
- 4 Brug **▲** eller **▼** samt **▶** for at vælge **Tilføj Ny Station**.
  - > *Du kommer nu til installation. Søgning efter den nye station starter.*
  - Afspilning stoppes på den tidligere tilknyttede **S**, hvis du afspiller fra kilden HD.*

### ⊗ **Nyttigt råd:**

Hvis der allerede er tilsluttet fem **S**, er muligheden Tilføj Ny Station ikke tilgængelig. I så tilfælde, skal du slette en **S** før du kan tilføje den nye **S**.

### På **S**:

- 1 For at gå i Installationstilstand:
  - På den nye Station, der stadig ikke er forbundet med Centeret:
    - a Tændt for Stationen.
    - b Vælg sprog.
  - > *Stationen går automatisk i installationstilstand.*

- På en Station der var forbundet med et andet Center:
    - a Tryk **MENU**.
    - b Vælg Installationstilstand.
      - > Stationen går automatisk i installationstilstand.
  - 2 Træk strømstikket til **S** ud, og sæt det i stikket igen.
    - > Display: **Forbinder til Center**
  - 3 Tryk **MENU** på fjernbetjeningen for at komme til Installationstilstand.
    - > De følgende skærme vises efter hinanden:
 

**Center fundet**

**Forbinder til Center...**
- På **C**:
- 4 Tryk **STOP** **■**, når alle **S** er fundet.
    - > HD skærmen vises når **S** er forbundet til **C**.

### 11.1.1 Slette en Station (**S**)

- 1 Kontroller at **C** er i HD funktion.
- 2 Tryk **MENU** for at gå ind i menu skærmen.
- 3 Brug **▲** eller **▼** samt **▶** for at gå ind i menuen **Stationshåndtering**.
- 4 Tryk **▲** eller **▼** samt **▶** for at vælge Slet Station.
  - > Der vil blive vist en liste over tilsluttede **S** på **C**.
- 5 Brug **▲** eller **▼** samt **▶** til at vælge den **S** du ønsker at slette.
- 6 Brug **▲** eller **▼** samt **▶** for at vælge **JA**.

## 11.2 Tilslutning til Wi-Fi (trådløst) hjemmenetværk

Det Wi-Fi aktiverede netværk er et Wi-Fi Infrastruktur netværk, eller et Wi-Fi aktiveret hjemmenetværk med en Router.

**Vigtigt!** Ved tilslutning via WiFi-router kræves det, at routeren er tændt hele tiden.

- 1 For at forbinde **C** eller **S** til et Wi-Fi aktiveret hjemmenetværk, start **Tilføj Netværk** proceduren på henholdsvis **C** eller **S**.
- 2 For afspilning af musik via hjemmenetværket se afsnit **9.3 UPnP: UPnP afspilning**.

### 11.2.1 Netværksopsætning på Centeret (**C**)

#### **Bemærk:**

For WEP (Wired Equivalent Privacy) / WPA (Wi-Fi Protected Access) nøgleindstillinger til at sikre dit netværk, se altid Routerens brugsvejledning. WPA er den nyeste og stærkeste krypteringsmetode. Hvis dette ikke er tilgængeligt (generelt for ældre enheder) vælg WEP.

#### På **C**, søg efter netværk:

- 1 Tryk **MENU** for at gå ind i menu skærmen.
- 2 Brug **▲** eller **▼** samt **▶** for at vælge **Indstillinger** efterfulgt af **Netværk**, og så **Trådløs**.  
> *Display: Søger efter Netværk...*  
*en liste over netværk vises. (**Netværk ikke fundet** vises hvis et netværk ikke kan findes.)*
- 3 Vælg det Wi-Fi netværk, hvor den ønskede UPnP enhed er tilsluttet.
- 4 Tryk på **▶** for at fortsætte.

5	<b>Hvis du allerede kender WEP/WPA nøglen til Wi-Fi netværket:</b>	Brug 1-vejsfjernbetjeningen til at indtaste WEP eller WPA nøgle	Tryk <b>OK</b> for at bekræfte.
	<b>Hvis der ikke findes en WEP/WPA nøgle til Wi-Fi netværket:</b>	Tryk <b>OK</b> for at springe trinnet over.	

- 6 Vælg **Automatisk** i skærmen **Indstil IP Tilstand**.

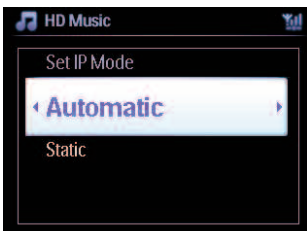



7 Vælg **Ja** for at anvende indstillingerne.

**C** er tilslutning til Wi-Fi hjemmenetværket.

**S** kan være frakoblet Wi-Fi netværket fra **C**.

### ✳️ Nyttigt råd:

- For at tilføje **S** til netværket fra **C**, følg trinene i Brugsvejlednings sektion **Installer C** og **S**.
- Hvis du ændrer WEP/WPA nøglen efter at du har tilføjet WAC7500en til dit hjemmenetværk, vil forbindelsen mellem WAC7500en og dit hjemmenetværk gå tabt. Hvis dette sker, genstart da WAC7500 **C** og **S** for at genopfriske IP opdateringen.

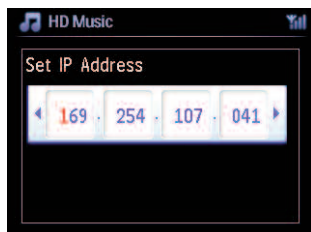

Anvendelig, hvis du allerede har et trådløst netværk (hub/switch/router).

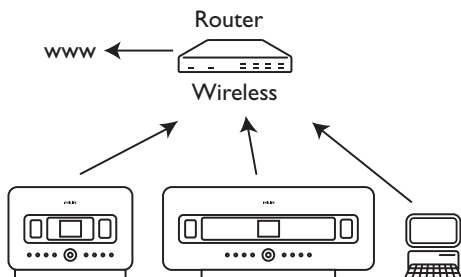

## 11.2.2 Indstil netværk på Station (**S**)

- 1 Tryk **MENU** for at gå ind i menu skærmen.
- 2 Brug **▲** eller **▼** samt **▶** for at vælge Indstillinger efterfulgt af Netværk, og så Trådløs.
- 3 Tryk på **▶** for at fortsætte.
  - > Display: **Søger efter Netværk...**  
en liste over netværk vises. (Netværk ikke fundet vises hvis et netværk ikke kan findes.)
- 4 Vælg det Wi-Fi netværk, hvor den ønskede UPnP enhed er tilsluttet.
- 5 Tryk på **▶** for at fortsætte.

6 Hvis du allerede kender WEP/WPA nøglen til Wi-Fi netværket:	Brug 1-vejsfjernbetjeningen til at indtaste WEP eller WPA nøgle	Tryk <b>OK</b> for at bekræfte.
Hvis der ikke findes en WEP/WPA nøgle til Wi-Fi netværket:	Tryk <b>OK</b> for at springe trinnet over.	

7 Vælg **Automatisk**.

8 Vælg **JA** for at anvende indstillingerne.

**C** er tilsluttet til Wi-Fi hjemmenetværket.

**S** vil blive frakoblet Wi-Fi netværket fra **C**.

### 11.3 Tilslutte til kablet hjemmenetværk

Det kablede hjemmenetværk kan være en enkeltstående PC, et PC netværk, et andet **C** eller **S**.

**C** og **S** kan begge tilgå det kablede og trådløse hjemmenetværk samtidig. Brug det medfølgende Ethernet kabel til at tilslutte **C** eller en **S** individuelt til et kablet netværk, samtidig med at Wi-Fi forbindelsen opretholdes (f.eks. Wi-Fi forbindelse mellem **C** og **S** eller Wi-Fi forbindelse til et hjemmenetværk). På denne måde kan du vælge kun at afspille musikbiblioteket fra det kablede netværk på **C** eller en enkelt **S** (UPnP afspilning).

Samtidig kan du stadig nyde alle musikafspilningsfunktionerne på Wi-Fi netværket.

#### 11.3.1 Indstil netværk på Center (**C**)

1 Kontrollér, at netværksenheden er tændt.

2 Forbind det medfølgende Ethernet-kabel til Ethernet porte på netværks enheden og **C**.

3 Tryk **MENU** for at gå ind i menu skærmen.

4 Brug **▲** eller **▼** samt **▶** for at vælge **Indstillinger** efterfulgt af **Netværk**, og så **Kablet**.

5 Tryk på **▶** for at fortsætte.

## 6 I Indstil IP Tilstand skærmen: Hvis du anvender en DHCP\* netværksenhed, vælges **Automatisk**.

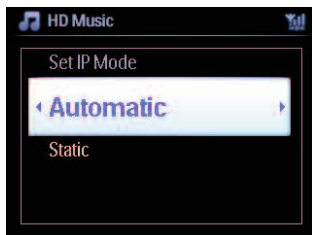

\* **DHCP** står for **D**ynamic **H**ost **C**onfiguration **P**rotocol. Det er en protokol til tildeling af dynamiske IP adresser til enheder i et netværk.

### 11.3.2 Indstil netværk på Station (S)

#### Uden DHCP:

- 1 Væg **Statisk** og tildel en IP adresse og subnet mask ved hjælp af det alfanumeriske tastatur, når du bliver spurgt (se 4.4 **Forberedelse: Alfanumeriske taster**).

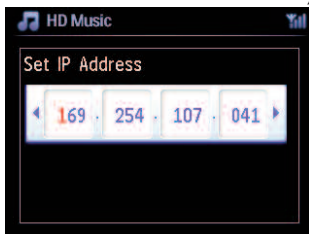
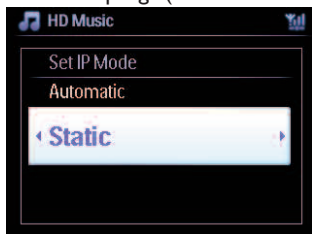

- 2 Væg **JA** for at anvende indstillingerne.
  - > **C** er tilsluttet til det kablede hjemmenetværk. På displayet, skifter **W** skifter til **Y**.

Anvendelig, hvis du allerede har et kablet hjemmenetværk (Hub/Switch/Router).

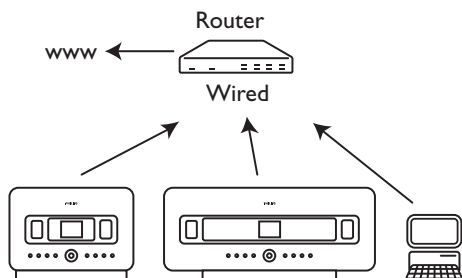

#### ☛ Nyttigt råd:

Du kan tilslutte **C** eller **S** direkte til din PC ved hjælp af det medfølgende Ethernet kabel og **Wireless Audio Device Manager (WADM)** på den medfølgende PC suite CD. Se vejledningen **12 Forbind til din PC for flere oplysninger**.

---

## 11.4 Tilslutte til to forskellige hjemmenetværk

WACS7500 kan tilsluttes to forskellige hjemmenetværk via kablet og trådløse netværksporte. Vær opmærksom på, at IP adresserne på de to netværksporte ikke må være på samme subnet. WACS7500 har ingen routerfunktion og kan ikke bestemme hvilken port det skal bruge.

### ⊖ Bemærk:

Når **C** er tilføjet til Wi-Fi netværket, vil alle midlertidige Wi-Fi forbindelser med WAC7500 blive lukket.

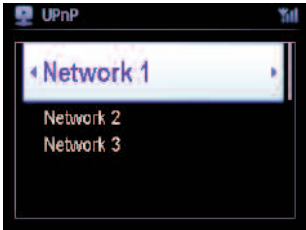

Anvendelig hvis du har to hjemmenetværk.

Når en **S** tilføjes til Wi-Fi (trådløst) netværket, vil Wi-Fi tilslutningen mellem denne bestemte **S** og **C** blive afbrudt. Ad-hoc Wi-Fi forbindelse mellem **C** og andre **S** kan dog bevares.

WACS7500 kan ikke detektere IP for en netværksenhed, som ikke er aktiveret. Vær opmærksom ved tildeling af IP adresser, så der ikke opstår konflikt mellem IP adresser på kablede og Wi-Fi porte.

---

## 11.5 Visning af status for tilslutning

---

### 11.5.1 Se Station (**S**) status i Wi-Fi netværk fra Center (**C**)

- 1 Kontroller at **C** er i **HD** funktion.
- 2 Tryk **MENU** for at gå ind i menu skærmen.
- 3 Brug **▲** eller **▼** samt **▶** for at gå ind i menuen **Stationshåndtering**.
- 4 Brug **▲** eller **▼** samt **▶** for at vælge **Status for Station**.  
> Der vises en liste over forbundne, eller tidligere forbundne, **S** på **C**.
- 5 Tryk **▶** for at vise forbindelsesinformation.

## 11.5.2 Visning af tilslutning til hjemmenetværk

- 1 Kontroller at **C** eller **S** er i HD funktion.
- 2 Tryk **MENU** for at gå ind i menu skærmen.
- 3 Brug **▲** eller **▼** samt **▶** for at gå ind i menuen **Oplysninger**  
> *Displayet viser: **System**, **Trådløs** og **Kabel**.*
- 4 Brug **▲** eller **▼** samt **▶** for at vælge **Trådløs** eller **Kablet**.
  - Trådløs: information om de Trådløse indstillinger.
  - Kablet: information om de Kablede indstillinger.

## 11.6 Tilslutte til Internettet

**Vigtigt!** Der må ikke kræves opkald, brugernavn eller kodeord i forbindelse med internetadgangen.

Kontroller at **C** er forbundet til et Access Point eller en Router med internetadgang, eller tilslut **C** direkte til et ADSL modem med internetadgang.

### Angiv DNS og Gateway

**Hvis du anvender et DHCP\* Access Point, router eller ADSL modem, leveres DNS og Gateway automatisk, og du behøver kun at sætte **C** på Automatisk (DHCP):**

- 1 Tryk **MENU**.
- 2 Brug **▲** eller **▼** samt **▶** for at vælge **Indstillinger** efterfulgt af **Netværk**.
- 3 Vælg **Kablet** eller **Trådløs**.
- 4 Brug **▲** eller **▼** samt **▶** for at vælge **Automatisk** (DHCP).

\* **DHCP** står for **D**ynamic **H**ost **C**onfiguration **P**rotocol. Det er en protokol til tildeling af dynamiske IP adresser til enheder i et netværk.

De følgende trin viser hvordan du får DNS og Gateway indstillinger fra det aktuelle netværk fra PC'en tilsluttet det samme netværk:

- 1 På din PC, Klik **Start > Run (Kør)**
- 2 Tast **cmd** og klik **OK**
- 3 Tast **ipconfig/all**
- 4 Noter DNS og Gateway for den aktuelle tilslutning.

På 

- 1 Tryk **MENU** for at gå ind i menu skærmen.
- 2 Brug **▲** eller **▼** samt **▶** for at vælge **Indstillinger** efterfulgt af **Netværk**, og så **Kablet**.
- 3 Tryk på **▶** for at fortsætte.

### Opsæt DNS

- 1 Indtast den DNS server, du noterede
- 2 Tryk **OK** for at bekræfte.
- 3 Tryk **OK** for at springe **Opsætning af DNS2** over.

### **Nyttigt råd:**

Hvis det er nødvendigt, gentages trin 1 og 2 ovenfor for at opsætte en sekundær DNS server under Opsætning af DNS2.

### Opsæt Gateway

- 1 Indtast den Gateway, du noterede.
- 2 Tryk **OK** for at bekræfte.

### Opsæt proxy

- 1 Hvis du bruger en proxy server for at gå på nettet, skal du aktivere Proxy og fortsætte med opsætning af proxy ifølge vejledningen, og bekræfte med **OK**, eller, tryk **OK** for at springe det over.
- 2 Vælg **anvend** for indstillingerne ifølge vejledningen.
  - > *Indstillingerne ændres.*
  - Meddelelsen **Forbindelse til Stationen mistes muligvis** vises.*

## 12 Forbind til din PC

### Minimum PC krav:

- Windows 2000 SP4 (eller højere) / XP SP2 / Vista
- Pentium III 500MHz processor eller større
- 256MB RAM
- CD-ROM drev
- Ethernet adapter, aktiveret (for kablet forbindelse) - eller
- Trådløs Netværksadapter 802.11 b/g (for trådløs forbindelse)
- 500MB ledig plads på harddisk

### Installer WADM (Philips Trådløse Lydenhedshåndtering, se 17 OSS)

1 Indsæt CD'en PC Suite i PC'en.

2 Følg instruktionerne på PC'en for at installere **WADM**.

3 Når sikkerhedsadvarselsmeddelelsen (Microsoft Windows Firewall) vises, skal du trykke på **Unblock** (Tillad) for at tillade WADM-programmet at køre på PC'en.  
> *Microsoft Windows Firewall er stadig aktiv og tillader kun WADM at køre.*

### 🔧 Nyttigt råd:

Du kan også se i brugervejledningen til Microsoft Windows Firewall og manuelt tilføje WADM-programmet til din liste over programmer, der er sikre at køre.

4 Vælg sprog og accepter licensbetingelserne.

5 Klik **Next (Næste)** på velkomstskræmen.  
> *Installationsprocessen starter automatisk.*

6 Klik **Quit (Afslut)**, når installationen er færdig.

### Forbind Center til PC (Kablet forbindelse)

Brug det medfølgende orange Ethernet kabel til at forbinde din WAC7500 til din PC. (Kontroller at Ethernet porten på din PC kan etablere en WADM forbindelse).

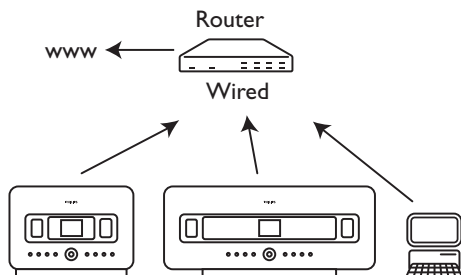

## Start WADM

- 1 Dobbeltklik **WADM**.
- 2 Hvis dit Center vises, fortsæt til trin 6.
- 3 Hvis dit Center ikke vises, vælg **Connection Wizard (Forbindelsesguide)**.
- 4 Vælg **Express Mode (Eksprestilstand)** i **Connection Wizard (Forbindelsesguide)**.
- 5 Klik **Next (Næste)** og følg instruktionerne.
- 6 Vælg dit Center fra listen og klik **Connect now (Forbind nu)**.

## Forbind Center til PC (Trådløs forbindelse)

Aktiver dit trådløse Access Point eller Trådløse Router.

Konfigurer Netværket fra Centeret. Vælg **MENU > Settings (Indstillinger) > Network (Netværk)** (vælg ønskede Netværk) > (indtast krypteringsnøgle) > **Automatic (Automatisk)** > **Apply Settings (Anvend Indstillinger)** > **Yes (Ja)**

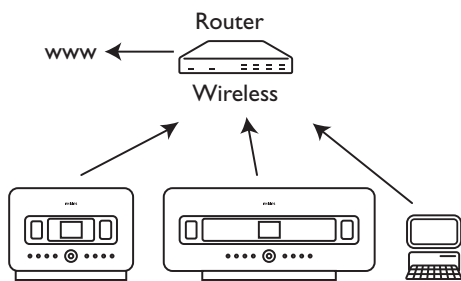



## Start Windows XP eller Vista:

- 1 Dobbeltklik **WADM**.
- 2 Der vises en liste over Centre.
- 3 Hvis dit Center vises, fortsæt til trin 6.
- 4 Hvis dit Center ikke vises, vælg **Connection Wizard (Forbindelsesguide)**.
- 5 Vælg **Express Mode (Eksprestilstand)** i **Connection Wizard (Forbindelsesguide)**.
- 6 Klik **Next (Næste)** og følg instruktionerne.
- 7 Vælg dit Center fra listen og klik **Connect now (Forbind nu)**.

### **Nyttigt råd:**

- Hvis Centerets IP konfiguration ikke ligger inden for default området (subnet mask: 255.255.0.0; IP adresse: 172.31.x.x), vælges **Connection Wizard (Forbindelsesguide) > Custom Mode (Brugerdefineret)**. Indtast Centerets nuværende IP konfiguration, når du bliver bedt om det. Tryk **MENU** og vælg **Oplysninger > Kablet** for at tjekke IP konfigurationen.
- Når WADM kører, kan internetforbindelsen til din PC blive afbrudt. Luk WADM for at genetablere internetadgangen.

---

## 13 Gracenote® CD information

Med Gracenote® musikdatabase kan produktet finde CD information (herunder album, kunstner, genre, nummeroplysninger) i den indbyggede database. CD numrene bliver rigtigt kategoriseret (f.eks. under Kunstner, Album, Genre eller Alle numre) og samlet med øvrige numre på harddisken.

---



### 13.1 Gracenote® musikgenkendelsesdatabase

En 800 MB stor CD database (indeholdende de 800.000 mest populære CD'er) er indbygget i alle , så du har mulighed for hurtigt at slå oplysninger om musiknumre op. En opdateret fil med information om nyudgivne CD'er kan downloades en gang hvert kvartal på [www.club.philips.com](http://www.club.philips.com).

---

#### 13.1.1 Opdatering af Gracenote® musikgenkendelsesdatabase

Via din PC registreres dit produkt på [www.club.philips.com](http://www.club.philips.com). Gå herefter til "Show Upgrades & Support (Vis opgraderinger og Support)" for at downloade opdatering til Gracenote® musikgenkendelsesdatabase. Bemærk at opdateringer posteres hvert kvartal, og nye opdateringer er uafhængige af gamle opdateringer, dvs. at nye opdateringer kan installeres uden de tidligere opdateringer.

Når filen er gemt på din PC, kan du enten brænde en CD med opdateringsfilen via dit foretrukne CD-brændingssoftware, og sætte CD'en i , som herefter opdateres automatisk, eller du kan bruge Gracenote opdateringsfunktionen i WADM, hvis din PC er tilsluttet til .

---

### 13.2 Forespørgsler til Gracenote® via internet

Hvis der ikke kan vises CD information om din nye CD op WACS7500, er den hurtigste og bedste løsning at sikre at du har fulgt trinene i **11.6 Tilslutte til Internet** og følge **13.2.1 Find nummerinformation**.

---

#### 13.2.1 Find information om CD numre

Med en tilgængelig internetforbindelse (se **11.6 Tilslutte til Internettet**), sæt den CD, du ønsker information om, i (sæt disken i sprækken med grafikken ud mod dig).

Søgningen starter med det samme. Systemet vil først lede i den lokale Gracenote® CD database. Hvis der ikke kan findes information om CD'en, startes onlinesøgningen. Søgeresultaterne vises i displayet på .

#### **Nyttigt råd:**

Hvis internetforespørgslen fejlede på grund af en afbrydelse i internetforbindelsen, vises fejlmeddelelsen 'Kontroller internetopsætningen for online CD Database'.

Kontroller om din internetforbindelse er korrekt (se **11.6 Tilslutte til Internettet**).

## 14 Firmware Opgradering

### 14.1 Opgradering af firmware

Ved hjælp af den medfølgende PC installations-CD Wireless Audio Device Manager (WADM) kan du modtage opgraderinger til WACS7500 Center og Station.

#### Vigtigt!

På Philips Trådløse Musik **[C]** / **[S]**:

- Afbryd aldrig en firmware opgradering, før den er afsluttet.
- Brug aldrig andre funktioner, før installationen er afsluttet.

- 1 Registrer dit Philips Trådløse Musik Center på [www.club.philips.com](http://www.club.philips.com).
- 2 Download firmware opgraderingsfiler og gem dem på din PC.
- 3 Placer **[C]** og **[S]** side om side på en plan og stabil overflade.
- 4 Forbind **[C]** og **[S]** til strømforsyningen.
  - > HD skærmen vises på **[C]**.
  - HD skærmen vises på **[S]** hvor **[S]** er forbundet til **[C]**.
- 5 Forbind **[C]** direkte til din PC ved hjælp af det medfølgende Ethernet kabel.
- 6 Installer og start WADM (se sektion **12 Forbind til din PC**).
- 7 Klik for at gå ind i Firmwareopgraderingsmenuen.
- 8 Følg vejledningen og klik **Browse (Gennemse)** og angiv placering for firmware opgraderingsfiler på din PC.
- 9 Klik **Apply (Anvend)** for at starte opgraderingen af firmware.

#### På Philips Trådløse Musikcenter (**[C]**):

Displayet viser 'Opdaterer firmware, vent venligst...'

**[C]** vil genstarte under installationsprocessen.

Når **[C]** vender tilbage til HD skærmen, er installationen gennemført...

#### På Philips Trådløse Musikstation (**[S]**):

Installationen starter automatisk

Når **[S]** vender tilbage til HD skærmen, er installationen gennemført.

---

## 14.2 Gendan tidligere firmware

Efter opgradering af firmware på **C** kan du gendanne den tidligere version om nødvendigt.

På **C**:

- 1 Tryk **MENU** for at gå ind i menu skærmen.
- 2 Brug **▲** eller **▼** samt **▶** for at vælge **Indstillinger** efterfulgt af **Firmware**, og så **Gendan firmware**.
- 3 Tryk **▶** for at vælge **Ja**.

Efter opgradering eller gendannelse af firmware på **C**, skal du genetablere Wi-Fi forbindelsen mellem **C** og **S**.

---

## 14.3 Genetablering af Wi-Fi netværk mellem Center (**C**) og Stationer (**S**)

På **C**:

- 1 Tryk **MENU** for at gå ind i menu skærmen.
- 2 Brug **▲** eller **▼** samt **▶** for at gå ind i menuen **Stationshåndtering**.
- 3 Brug **▲** eller **▼** samt **▶** for at vælge **Tilføj Ny Station**.  
> *Søgning efter Stationer starter.*

På **S**:

- 1 Træk strømstikket til **S** ud, og sæt det i stikket igen.  
> **Forbinder til Center** vises.
- 2 Tryk **MENU** på fjernbetjeningen, for at åbne skærbillede til valg af **Installationstilstand** og **Servervalg**.
- 3 Brug **▲** eller **▼** samt **▶** for at gå ind i menuen **Installationstilstand**.  
> *Stationerne begynder at forbinde sig til .*
- 4 Tryk **STOP** på **C** når alle **S** er fundet.

## 15 Nulstil

Du kan nulstille **C** eller **S** til standardindstillinger (inklusive netværksindstillinger).

### Hvornår du skal nulstille **C** eller **S**:

- Nulstil **C** eller **S** for at genetablere Wi-Fi forbindelse mellem **C** og **S**.
  - Nulstil **C** eller **S** for at ændre måden hvorpå **C** eller **S** forbinder til et eksternt Wi-Fi / kablet netværk.
- 1 Kontroller at **C** / **S** er tændt (Se **5 Grundlæggende funktioner**).
  - 2 Tryk **MENU** for at gå ind i menu skærmen.
  - 3 Brug **▲** eller **▼** samt **▶** for at vælge **Indstillinger** efterfulgt af **Gendan indstillinger**.
  - 4 Tryk **▶** for at vælge **Ja**.
    - > **C** / **S** genstartes.
    - Skærbilledet til valg af sprog vises.*
  - 5 Vælg det ønskede sprog: English, Français, Español, Nederlands, Italiano eller Deutsch.
    - > **C** / **S** går i *Installationstilstand*.
    - Søgningen efter **C** eller **S** starter.*
    - Wi-Fi forbindelsen genetaberes.*

### Hvis **C** nulstilles, men ikke **S**:

- 1 Træk strømstikket til **S** ud, og sæt det i stikket igen.
- 2 **Forbinder til Center** vises.
- 3 Tryk **MENU** på fjernbetjeningen for at komme til *Installationstilstand*.
- 4 Brug **▲** eller **▼** samt **▶** for at gå ind i menuen **Installationstilstand**.
- 5 **C** Stationerne begynder at forbinde sig til **S**.

### Hvis **S** nulstilles, men ikke **C**:

- 1 På **C**, vælg **HD** tilstand.
- 2 Tryk **MENU** for at gå ind i menu skærmen.
- 3 Brug **▲** eller **▼** samt **▶** for at gå ind i menuen **Stationshåndtering**.
- 4 Brug **▲** eller **▼** samt **▶** for at vælge **Tilføj Ny Station**.
  - > *Søgning efter Stationer* starter.

Hvis **C** og **S** nulstilles:

1 Vælg sprog og gå i **Installationstilstand**.

2 Tryk **STOP** ■ på **C** når alle **S** er fundet.

✳ **Nyttigt råd:**

- Gendannelse af standardindstillinger sletter ikke gemte musiknumre.
- Efter gendannelse af standardindstillinger er netværksfunktionen igen sat til midlertidig tilstand.

**16.1 Center****Generelt**

Vekselstrøm	230V ±10%
Dimensioner (w x h x d)	616x272x172mm
Vægt (Net)	ca. 8.8kg

**Strømforbrug**

Aktiv	< 45 W
Standby	< 22 W
Eco Power Standby	< 1 W

**Forstærker**

Udgangskraft	2 x 20 + 40 W (RMS)
Frekvenssvar	60 – 20,000 Hz, -3dB
Signal/støj forhold	72 dBA (IEC)

**Højtalere**

Type	2-vejs bassrefleks system
Dimensioner (w x h x d)	160 x 208 x 263 mm
Impedans	12 Ω (Ohm)

**Høretelefoner**

Impedans	16 - 150 Ω (Ohm)
----------	------------------

**Inputfølsomhed**

AUX IN	500 mV
--------	--------

**Trådløs**

Trådløs standard	802.11g, bagud kompatibel til 802.11b
Trådløs sikkerhed	WEP (64 eller 128bit), WPA/WPA2 (8-63 tegn)
Frekvensområde	2412-2462 MHz (CH1-CH11)

**Med kabel (LAN / Ethernet)**

Kablet standard	802.3 / 802.3u
Hastighed	10 / 100 MBit/s
Tilstand	Halv / fuld duplex
Krydsningsopfangelse (Auto MDIX)	Ja

**Radio**

FM bølgeområde	87.5-108 MHz
Antal forvalg	60
FM antenne/kabel	COAX / Dipole-antenne (75W IEC-forbindelse)

**HD afspiller**

Frekvensområde	60-20,000 Hz, -3 dB
Signal/støj forhold	72 dBA (IEC)
MPEG 1 Layer 3 (MP3-CD)	MPEG AUDIO
MP3-CD bit rate	32-320 kbps, VBR
WMA bit rate	op til 160 kbps
Sampling frekvens	32, 44.1, 48 kHz
HD opbevaringskapacitet	80GB*
Optagelseskvalitet	128, eller 160, eller 192, eller 256, eller 320 kbps
Optagelseshastighed	1x, 4x
CDDDB (CD genkendelsesdatabase)	intern Gracenote® / online adgang aktiveret

\* Endelig formateret kapacitet vil være mindre

**USB afspiller**

USB	128Mb/s, V1.1 (understøtter MP3, WMA og M4A filer)
USB klasse	MSC, MTP
Antal numre/titler	maksimalt 9999

**Specifikationer og eksternt fremtræden kan ændres uden varsel.**

## 16.2 Station

### Generelt

Vekselstrøm	230V $\pm$ 10%
Dimensioner (w x h x d)	387x272x128mm
Vægt (Net)	ca. 3.6kg

### Strømförbrug

Aktiv	< 25 W
Standby	< 20 W
Eco Power Standby	< 1 W

### Forstærker

Udgangskraft	2x7.5+15W(RMS)
Frekvenssvar	60-20,000Hz, - 3dB
Signal/støj forhold	72 dBA (IEC)

### Højtalere

Type	2-vejs bassrefleks system
Dimensioner (w x h x d)	160 x 208 x 263 mm
Impedans	12 $\Omega$ (Ohm)

### Høretelefoner

Impedans	16 – 150 $\Omega$ (Ohm)
----------	-------------------------

### Inputfølsomhed

AUX IN	500 mV
--------	--------

### Trådløs

Trådløs standard	802.11g, bagud kompatibel til 802.11b
Trådløs sikkerhed	WEP (64 eller 128bit), WPA/WPA2 (8-63 tegn)
Frekvensområde	2412-2462 MHz (CH1-CH11)

### Med kabel (LAN / Ethernet)

Kablet standard	802.3 / 802.3u
Hastighed	10 / 100 MBit/s
Tilstand	Halv / fuld duplex
Krydsningsopfangelse (Auto MDIX)	Ja

### Radio

FM bølgeområde	87.5-108 MHz
Antal forvalg	60
FM antenne/kabel	COAX / Dipole-antenne (75W IEC-forbindelse)

### HD afspiller

Frekvensområde	60-20,000 Hz, -3 dB
Signal/støj forhold	72 dBA (IEC)
MPEG 1 Layer 3 (MP3-CD)	MPEG AUDIO
MP3-CD bit rate	32-320 kbps, VBR
WMA bit rate	op til 160 kbps
Sampling frekvens	32, 44.1, 48 kHz

### USB afspiller

USB	12Mb/s, V1.1
	Understøtter MP3, WMA og M4A filer
USB klasse	MSC, MTP
Antal numre/titler	maksimalt 9999

**Specifikationer og ekstern fremtræden kan ændres uden varsel.**

























## 17 Ofte Stillede Spørgsmål

### Vær opmærksom på følgende!

- Forsøg aldrig selv at reparere systemet, da garantien herved bliver ugyldig. Åbn aldrig anlægget - risiko for elektrisk stød.
- Hvis der opstår en fejl, skal du kontrollere punkterne herunder, før anlægget indleveres til reparation. Hvis problemet ikke kan løses ved hjælp af vejledningen herunder, skal du kontakte din forhandler eller Philips.

Problem	Løsning
<p><b>Under første opsætning viser displayet på <b>S</b> "Søger efter Center".</b></p>	<ul style="list-style-type: none"> <li>• Placer <b>C</b> og <b>S</b> side om side på en plan og stabil overflade.</li> <li>• Kontroller at du har forbundet <b>C</b> til strømforsyningen.</li> <li>• Når du tilføjer en ny <b>S</b>, tjek at er i Installationstilstand (se <b>11.1 Netværksindstillinger: Tilføj Stationer til Centerets (C) Wi-Fi netværk</b>).</li> <li>• Sluk for trådløse access points i nærheden, hvis du oplever problemer med at forbinde <b>C</b> og <b>S</b>.</li> </ul>

Problem	Løsning
<p><b>Der opstår interferens mellem  og  på mit trådløse (Wi-Fi) link.</b> WACS7500 opererer i 2,4GHz radiofrekvensområdet. Mange husholdningsapparater/IT udstyr opererer i samme frekvensområde, f.eks.: Mikroovne, DECT telefoner, bluetooth enheder såsom bluetooth hovedsæt, computermus, trådløse routere, trådløse telefoner, Wi-Fi kompatible printere, PDA'er. Disse enheder kan forstyrre Wi-Fi linket mellem  og  og forårsage interferens såsom pause under afspilning, lang svartid ved betjening, etc. Graden af interferens varierer alt efter omfanget af stråling fra enheden, og Wi-Fi signalets styrke i den aktuelle position.</p>	<ul style="list-style-type: none"> <li>• Hvis anlægget spiller, standses afspilning, og følgende fremgangsmåde anvendes:</li> <li>• Hold  eller  mindst 3 meter væk fra sådanne enheder.</li> <li>• Anvend WEP/WPA nøglen, når du forbinder  og  til et eksisterende trådløst PC netværk. For at opsætte en WEP/WPA nøgle skal du tilslutte  /  til din PC ved hjælp af Wireless Audio Device Manager (WADM) på den medfølgende PC suite CD. Under konfiguration af enheder i WADM skal du åbne undermenuen Wireless Network (Trådløst netværk) og vælge WEP eller WPA under Device Wireless Authentication Type (Identifikation af trådløs enhed).</li> <li>• Skift kanal på  og , når de forbindes til et eksisterende trådløst PC netværk. For at skifte kanaler, tilslut  /  til din PC ved hjælp af Philips Wireless Audio Device Manager (WADM) på den medfølgende PC suite CD. Under Device configuration (Konfiguration af enhed) i WADM åbnes dit trådløse netværks SSID, og der vælges Ad-hoc mode (Ad-hoc funktion). Se vejledningen <b>12 Forbind til din PC</b> og WADM hjælpefilen.</li> <li>• Hvis det er muligt, bør du også skifte kanal for de øvrige Wi-Fi enheder i dit hjem.</li> <li>• Drej enhederne i forskellige retninger for at undgå interferens.</li> </ul>
<p><b>Stationerne reagerer når du bruger fjernbetjeningen til .</b></p>	<ul style="list-style-type: none"> <li>•  fjernbetjening er kraftig nok til at betjene flere  inden for en given afstand og vinkel. Kontroller at du har placeret  i forskellige rum eller i forskellige vinkler</li> <li>• Brug fjernbetjeningen til , eller betjeningsknapperne på anlægget.</li> </ul>
<p><b>'x' blinker på det synkron display på fjernbetjeningen til .</b></p>	<p>Signalfejl. Sørg altid for at rette fjernbetjeningen mod IR sensoren på den enhed, du ønsker at betjene.</p>

Problem	Løsning
<b>Intet vises på det synkrone display på  2-vejsfjernbetjening, selvom anlægget er tændt.</b>	Du har tændt for enheden med  knappen på enheden, og ikke  knappen på 2-vejsfjernbetjeningen. Tryk <b>REFRESH</b> på Centerets fjernbetjening for at synkronisere displayet.
<b>Fjernbetjeningen virker ikke korrekt</b>	<ul style="list-style-type: none"> <li>• Reducer afstanden mellem fjernbetjening og anlæg.</li> <li>• Sæt batterierne i med korrekt polaritet (+/- som indikeret i rummet).</li> <li>• Udskift batterierne.</li> <li>• Ret fjernbetjeningen direkte mod IR sensoren.</li> </ul>
<b>Skærmen på  fryser i en menu eller viser intet svar i længere tid (2-5 minutter).</b>	Prøv først at trykke  for at gå i strømsparende tilstand. Hvis problemet fortsætter, Genstart da strømmen (kobl strømkablet fra og til) for at nulstille  .
<b>“Ingen disk”/ “Disk kan ikke læses” vises i display</b>	<ul style="list-style-type: none"> <li>• Sæt en passende disk i.</li> <li>• Kontroller om disken er isat med den printede side ud mod dig.</li> <li>• Afvent at fugten på linsen forsvinder.</li> <li>• Rens disken eller sæt den i igen, se <b>1.5 Vedligeholdelse</b>.</li> <li>• Brug en lukket CD-RW eller CD-R disk.</li> </ul>
<b>Ingen lyd eller dårlig lyd kvalitet.</b>	<ul style="list-style-type: none"> <li>• Juster lydstyrken.</li> <li>• Frakobl hovedtelefonerne.</li> <li>• Deaktiver <b>MUTE</b>.</li> </ul>
<b>Disken springer numre over</b>	<ul style="list-style-type: none"> <li>• Rens disken eller sæt den i igen.</li> <li>• Deaktiver <b>SHUFFLE</b>.</li> </ul>
<b>Lyden springer under afspilning af MP3/WMA.</b>	<ul style="list-style-type: none"> <li>• MP3/WMA filen kan have et kompressionsniveau over 320kbps. Anvend et lavere kompressionsniveau ved kopiering af numre fra lyd-CD'er.</li> <li>• Rens disken eller sæt den i igen.</li> </ul>

Problem	Løsning
<p>Nogle af filerne på USB enheden vises ikke.</p>	<ul style="list-style-type: none"> <li>• Kontroller om antallet af mapper er højere end 99, eller om antallet af titler er højere end 999.</li> <li>• Kun færdigkopierede MP3/WMA filer kan ses og afspilles på WACS7500. Kontroller om filen er korrekt kopieret.</li> <li>• Kopibeskyttede WMA filer kan ikke afspilles på WACS7500.</li> </ul>
<p>Dårlig kvalitet i radiomodtagelse.</p>	<ul style="list-style-type: none"> <li>• Hvis signalet er for svagt, justeres antennen, eller der monteres en ekstern antenne for bedre modtagelse.</li> <li>• Øg afstanden mellem / og dit TV eller Video.</li> </ul>
<p>Der er interferens med radiomodtagelse, når <b>C</b> eller <b>S</b> er i nærheden af min PC. (Interferens forekommer i de fleste indbyggede tunertyper.)</p>	<ul style="list-style-type: none"> <li>• Monter den medfølgende FM trådentenne for bedre modtagelse.</li> <li>• Hold <b>C</b> eller <b>S</b> mindst 1 meter væk fra din PC.</li> </ul>
<p>Hvordan monterer jeg <b>S</b> på væggen?</p>	<p>Brug det medfølgende vægmonterings kit til Stationen. Det anbefales at du rådfører dig med kvalificeret personale, så konsollen er sikkert monteret på væggen, før du installerer Stationen, For yderligere oplysninger se Bilag: <b>Hvordan du monterer Stationen (<b>S</b>) på væggen.</b></p>
<p>Nogle WADM funktioner kan ikke anvendes.</p>	<p>Dit antivirus program påvirker muligvis WADM. Vi anbefaler, at du deaktiverer antivirus programmet midlertidigt.</p>
<p>Jeg redigerede ID3 tags i WADM, men skærmen viser ikke de opdaterede ID3 tags. Hvad skal jeg gøre?</p>	<ul style="list-style-type: none"> <li>• Gå til <b>File (Filer) &gt; Refresh (Opdater)</b> Indhold for at opdatere WADM.</li> <li>• Genstart WADM.</li> </ul>
<p>Backupfunktionen virker ikke længere.</p>	<p>Den tidligere backup-fil blev slettet i Windows Explorer. Filen må aldrig slettes på denne måde. Hvis du ønsker at slette sikkerhedskopien, skal du gøre det via WADM. Hvis sikkerhedskopien bliver slettet ved et uheld, skal du søge efter filen YOURMAC.inx via Windows Stifinder og slette filen. Herefter kan sikkerhedskopiering atter foretages.</p>

Problem	Løsning
<b>Jeg har problemer med at installere WADM eller med at starte WADM efter installation.</b>	<ul style="list-style-type: none"><li>• Kontroller at dit Operativsystem er Windows 2000 med Service Pack 4 eller højere, eller Windows XP.</li><li>• Kontroller om der er virus på din PC.</li><li>• Kontroller om Microsoft Windows Media Player er installeret på din PC.</li></ul>
<b>Den trådløse opdatering af S fejlede.</b>	Opdater S via Ethernet kablet. Følg trinene nedenfor: <ol style="list-style-type: none"><li>1 Forbind S direkte til din PC ved hjælp af det medfølgende Ethernet kabel, og tænd Stationen.</li><li>2 Download firmware opgraderingen specielt til S.</li><li>3 Start WADM og klik på Firmware upgrade (Opgradering af firmware).</li><li>4 Følg vejledningen på skærmen for at foretage installationen.</li></ol>

Problem	Løsning
<p>Jeg har fulgt alle trin beskrevet i guiden <b>Connect to PC (Tilslutning til PC)</b> for at tilslutte min <b>WACS7500</b> til mit trådløse hjemmenetværk, men der er stadig ikke forbindelse mellem <b>C</b> og <b>S</b>.</p>	<ul style="list-style-type: none"> <li>• På <b>C</b>, gå til <b>Menu &gt; Oplysninger &gt; Trådløs &gt; Status</b>. Kontroller at <b>C</b> er ændret fra ad-hoc til infrastrukturtilstand. Kontroller også at SSID, WEP nøglen eller WPA nøglen matcher opsætningen på dit trådløse hjemmenetværk. Gør det samme på <b>S</b>.</li> <li>• Prøv at ændre SSID på din router til et mere unikt navn, hvis det er for generisk. Din nabo anvender muligvis en router med samme SSID.</li> <li>• WACS7500 understøtter trådløs og kablet forbindelse på samme tid. Det er muligt, at din trådløse IP adresse og kablede IP adresse er på samme subnet, og det forstyrrer WACS7500. Vi anbefaler, at du skifter DHCP område for din trådløse router, så den trådløse IP adresse, der tildeles WACS7500, er på et andet subnet end den kablede IP adresse.</li> <li>• Du har muligvis glemt at foretage opsætning af trådløst netværk på <b>S</b>. Hvis det ikke er gjort, skal du følge sektionen <b>12 Forbind til din PC</b>, om hvordan <b>S</b> sættes op til at kunne tilsluttes netværket.</li> <li>• Prøv at ændre kanalen på routeren i opsætningen af dit hjemmenetværk.</li> <li>• Vi anbefaler at du bruger en WPA nøgle, i stedet for en WEP nøgle, på din router. Hvis du anvender WEP krypteringsnøgle, skal alle 4 nøgler sættes til det samme.</li> <li>• Kontroller at Turbo funktion på din trådløse router er slået fra, hvis funktionen findes.</li> </ul>
<p>Jeg får beskeden ”Kontroller internetindstillinger for online CD database”, selvom jeg er sikker på, at <b>WACS7500</b> er tilsluttet til mit trådløse hjemmenetværk med internetforbindelse.</p>	<ul style="list-style-type: none"> <li>• Gå ind under <b>Menu &gt; Netværk &gt; Internet</b> for at kontrollere, om din DNS server opsætning er korrekt foretaget. Kontroller også, at der er foretaget opsætning på proxy server, hvis dit trådløse hjemmenetværk kræver en proxy server ved tilslutning til internet.</li> <li>• Du har muligvis allerede adgang til Gracernote® online, men din CD er ikke i databasen.</li> </ul>

## 18 Bilag

### 18.1 Hvordan du monterer Stationen (S) på væggen

#### Vigtigt!

- Instruktionerne til montering på væg, er kun beregnet til kvalificerede installatører!
- Bed en kvalificeret installatør om at udføre vægmonteringen, som inkluderer boring af hullerne, montering af konsollen og montering af S på konsollen.

Monter C og brug S stående frit.

#### 18.1.1 Hvad indeholder det medfølgende monteringskit

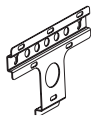

1 x monteringskonsol til S



2 x skruer

#### 18.1.2 Hvad har du mere brug for

- Lämpliga skruvar och väggpluggar för alla hål i det medföljande monteringsfästet
- Elektrisk borrh
- Skruvmejsel

---

### 18.1.3 Forberedelse

Afprøv de nødvendige forbindelser på bagsiden, og Wi-Fi forbindelsen mellem **C** og **S**, for at finde et egnet sted til installation/montering (se **3 Installation**).

#### Vigtigt!

#### For at undgå risiko for person- og materialeskade:

- Tjek for forsyningslinjer (gas, vand, elektricitet, osv.) før du borer huller.
- Vurder hvilken slags skruer der er nødvendige for at bære Stationen .
- Vælg det rigtige bor og boremaskine, for den type væg du skal bore hullerne i.
- Tag alle de andre forholdsregler, der skal overholdes ved udførelsen af denne type montering/installation.

---

### 18.1.4 Montering af Station

Du kan montere Stationen på væggen med den medfølgende konsol.

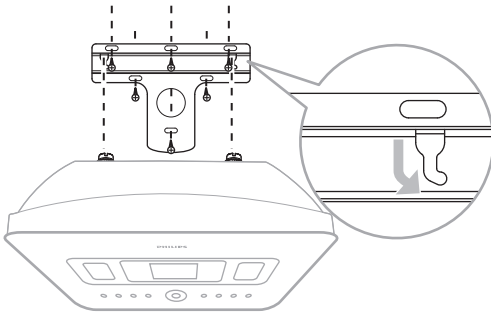

- 1 Hold konsollen op mod væggen i den valgte position. Marker med en blyant, hvor der skal bores.
- 2 Bor huller som anvist.
- 3 Sätt fast fästet i väggen med lämpliga skruvar (medföljer inte) och väggpluggar (medföljer inte) för alla hål i väggmonteringsfästet.
- 4 Brug en skruetrækker, og fastgør de medfølgende skruer til **S** som vist.
- 5 Hæng / monter **S** som vist.



## Slutbrugeraftale

### VED IBRUGTAGNING AF PRODUKTET ACCEPTERES NEDENSTÅENDE BETINGELSER.

#### Gracenote® MusicID® Villkår

Denne enhed indeholder software fra Gracenote, Inc. fra Emeryville, Californien ('Gracenote'). Softwaren fra Gracenote ('Gracenote Software'en) lader apparatet udføre diskidentifikation online og henter musikrelateret information, inklusiv navn, kunstner, nummer og titel ('Gracenote Data') fra servere online ('Gracenote Servers') samt udfører andre funktioner. Du må kun bruge Gracenote Data i forbindelse med den tilsigtede brug af funktionerne på denne enhed.

Du indvilliger i kun at bruge Gracenote Data, Gracenote Softwaren og Gracenote Servere til egen personlig, ikke-kommercielle brug. Du indvilliger i ikke at tildele, kopiere, overføre eller sende Gracenote Softwaren eller nogen del af Gracenote Dataene til nogen tredjepart. **DU INDVILLIGER I IKKE AT BRUGE ELLER UDNYTTE GRACENOTE DATA, GRACENOTE SOFTWAREN ELLER GRACENOTE SERVERNE, UDOVER DEN HERI GIVNE TILLADELSE.**

Du erklærer, at din ikke-eksklusive licens til anvendelse af Gracenote Data, Gracenote Software og Gracenote Servere ophører, hvis du overtræder bestemmelserne. Hvis din licens bringes til ophør, accepterer du at standse enhver form for brug af Gracenote Data, Gracenote Software, og Gracenote Servere. Gracenote forbeholder sig alle rettigheder til Gracenote Data, Gracenote Software, og Gracenote Servere, herunder alle ophavsrettigheder. Gracenote vil under ingen omstændigheder skulle betale dig, for nogen information som du giver. Du accepterer at Gracenote, Inc. kan håndhæve deres rettigheder, under denne Aftale, imod dig direkte under eget navn.

Gracenote MusicID Service bruger en unik identifikation til at spore forespørgsler af statistiske årsager. Formålet med en tilfældigt tildelt numerisk identifikation, er at tillade Gracenote MusicID servicen at tælle forespørgsler, uden at vide noget om hvem du er. Yderligere information fås på hjemmesiden for Gracenote Privacy Policy (Gracenotes privatlivspolitik) for Gracenote MusicID Service.

Gracenote Software samt Gracenote Data leveres på licens "SOM FORELIGGER". Gracenote yder ingen garanti, eksplicit eller implicit, med hensyn til nøjagtigheden af Gracenote Data leveret via Gracenote Servere. Gracenote forbeholder sig ret til at slette data fra Gracenote Serverne eller til at ændre data kategorier, hvis Gracenote finder det belejligt. Der ydes ingen garanti for at Gracenote Software eller Gracenote Servere fungerer fejlfrit eller at Gracenote Software eller Gracenote Servere fungerer uden afbrydelser. Gracenote er ikke forpligtet til at levere andre eller forbedrede data typer eller kategorier, som Gracenote måtte tilbyde i fremtiden, og kan frit standse sin online service til enhver tid.

GRACENOTE FRASIGER SIG ALLE FORMER FOR GARANTIFORPLIGTELSE, DET VÆRE SIG IMPLICIT ELLER EKSPPLICIT, OMFATTENDE MEN IKKE BEGRÆNSET TIL, GARANTI FOR SALGBARHED, EGNETHED TIL BESTEMTE FORMÅL, TITEL, OG PATENTOVERTRÆDELSE. GRACENOTE GARANTERER IKKE FOR RESULTATET AF BRUG AF GRACENOTE SOFTWARE ELLER GRACENOTE SERVERE. GRACENOTE KAN UNDER INGEN OMSTÆNDIGHEDER HOLDES ANSVARLIG FOR FØLGESKADER ELLER TILLÆGSSKADER ELLER FOR TAB AF OVERSKUD ELLER INDKOMST.



Specifications are subject to change without notice.  
Trademarks are the property of Koninklijke Philips  
Electronics N.V. or their respective owners  
© 2008 Koninklijke Philips Electronics N.V.  
All rights reserved.  
[www.philips.com](http://www.philips.com)



Printed in China  
wk8132