

PHILIPS

Саундбар

Серия 8000

ТАВ8507В



Инструкция по эксплуатации

Зарегистрируйте устройство и получите поддержку по адресу
www.philips.com/support

Содержание

1	Важные меры предосторожности	3
	Безопасность	3
	Уход за устройством	4
	Забота об окружающей среде	5
	Декларация соответствия	5
	Помощь и поддержка	6
	Информация Федеральной комиссии по связи США	6

2	Ваш саундбар	8
	Комплект поставки	8
	Саундбар	8
	Разъемы	9
	Беспроводной сабвуфер	10
	Пульт ДУ	11
	Подготовка пульта ДУ к работе	12
	Размещение	13
	Настенный монтаж	13

3	Подключение	15
	Dolby Atmos®	15
	Подключение к разъему HDMI	15
	Подключение к оптическому разъему	16
	Подключение к аудиоразъему	17
	Подключение к источнику питания	17
	Сопряжение с сабвуфером	17
	Подключение Wi-Fi (беспроводная работа)	18
	Подключение саундбара к телевизору Philips с поддержкой Play-fi	22

4	Использование саундбара	23
	Включение и выключение	23
	Выбор режимов	23
	Регулировка громкости	24
	Звук Dolby Atmos	24
	Меню настройки	25
	Воспроизведение с устройств Bluetooth	27
	Прослушивание с внешнего устройства	29
	Воспроизведение аудио через USB	29
	Сброс к заводским настройкам	30

5	Технические характеристики устройства	30
----------	--	-----------

6	Поиск и устранение неисправностей	33
	Товарные знаки	36

1 Важные меры предосторожности

Перед использованием устройства ознакомьтесь со всеми инструкциями. Гарантия не распространяется на поломки, вызванные несоблюдением инструкций.

Безопасность

Ознакомьтесь со следующими предупреждающими символами

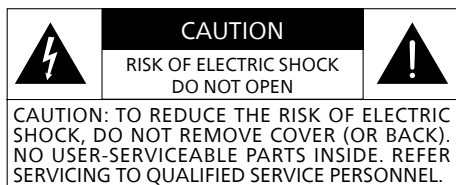

Это устройство КЛАССА II с двойной изоляцией и без защитного заземления.



Напряжение переменного тока



Следуйте указаниям в руководстве пользователя!



ВНИМАНИЕ!
Внимание! Опасность поражения электрическим током!



Пиктограмма в виде восклицательного знака предупреждает пользователей о наличии важных указаний по эксплуатации.

Опасность возгорания или поражения электрическим током!

- Перед выполнением или изменением подключений убедитесь, что все устройства отключены от розетки электропитания.
- Никогда не подвергайте устройство и аксессуары воздействию дождя или воды. Никогда не размещайте рядом с устройством емкости с жидкостями, например вазы. При попадании жидкости на устройство или внутрь него немедленно отключите его от сети электропитания. Для проверки устройства перед использованием обратитесь в службу поддержки покупателей.
- Никогда не размещайте устройство и аксессуары рядом с источниками открытого огня или другими источниками тепла, включая прямые солнечные лучи.
- Не вставляйте предметы в вентиляционные или другие отверстия устройства.
- Если в качестве разъединяющего устройства используется сетевой штепсель или штепсельный соединитель, то разъединяющее устройство должно оставаться в рабочем состоянии.
- Не подвергайте батарейку (блок батареек или установленные батарейки) воздействию источников чрезмерного тепла, например солнечных лучей, огня и пр.
- Во время грозы извлекайте вилку устройства из розетки электропитания.
- При отключении питания тяните за вилку, а не за шнур.
- Эксплуатация устройства должна проходить в тропическом и/или умеренном климате.

Опасность возгорания или короткого замыкания!

- Идентификационная информация и сведения о нормах подачи электроэнергии приведена в заводской табличке в задней или нижней части устройства.
- Перед подключением устройства к розетке электропитания убедитесь, что напряжение электропитания соответствует значению, указанному в задней или нижней части устройства. Никогда не подключайте устройство к розетке электропитания, если показатели напряжения не совпадают.

Опасность получения травмы или повреждения данного устройства!

- Во избежание травм устройство следует надежно закрепить на стене согласно инструкциям по установке. Используйте только входящее в комплект поставки настенное крепление (при наличии). Неверный настенный монтаж может привести к несчастному случаю, травме или повреждению. При наличии вопросов обратитесь в службу поддержки покупателей в вашей стране.
- Не размещайте устройство или иные предметы на шнурах питания или другом электрооборудовании.
- Если транспортировка устройства происходила при температуре ниже 5°C, перед подключением устройства к розетке электропитания распакуйте его и подождите, пока его температура не достигнет комнатной.
- Детали этого устройства могут быть изготовлены из стекла. Во избежание травм и повреждений обращайтесь с ними осторожно.

Опасность перегрева!

- Не устанавливайте данное устройство в замкнутом пространстве. В целях вентиляции расстояние вокруг устройства должно составлять не менее 10 см. Следите за тем, чтобы шторы или другие предметы не закрывали вентиляционные отверстия устройства.

Опасность повреждений!

- Не используйте батарейки различного типа (старые и новые, углеродные и щелочные и пр.).
- **ОСТОРОЖНО!** При неправильной замене батареек существует опасность взрыва. Производите замену только на аналогичные или эквивалентные модели.
- Извлекайте батарейки, если они разряжены или если пульт ДУ не будет использоваться длительное время.
- Поскольку батарейки содержат химические вещества, их следует надлежащим образом утилизировать.



Примечание

- Паспортная табличка расположена на нижней или задней части оборудования.

Уход за устройством

Для очистки устройства используйте только ткань из микрофибры.

Забота об окружающей среде

Утилизация старого устройства и батарейки



Это устройство разработано и изготовлено из материалов и компонентов высокого качества, которые можно подвергнуть переработке и использовать повторно.



Этот символ на устройстве означает, что на него распространяется действие Директивы ЕС 2012/19/EU.



Этот символ означает, что устройство оснащено батарейками, на которые распространяется действие Директивы ЕС 2013/56/EU и которые невозможно утилизировать вместе с обычными бытовыми отходами.

Изучите дополнительную информацию о местной системе раздельного сбора электротехнического и электронного оборудования и батареек. Соблюдайте местное регулирование и никогда не выбрасывайте изделие и батарейки вместе с обычными бытовыми отходами. Надлежащая утилизация старых изделий и батареек помогает предотвратить негативные последствия для окружающей среды и здоровья человека.

Извлечение батареек

Указания по извлечению батареек см. в разделе «Установка батареек».

	AT	BE	BG	HR	CY	CZ	DK
	EE	FI	FR	DE	EL	HU	IE
	IT	LV	LT	LU	MT	NL	PL
	PT	RO	SK	SI	ES	SE	UK(NI)
UK							

RU Для устройства 5G Wi-Fi

Устройство предназначено для эксплуатации в диапазоне 5150-5350 МГц исключительно внутри помещений, чтобы снизить вероятность помех для многоканальных мобильных спутниковых систем.

FR Pour un appareil Wi-Fi 5G

les dispositifs fonctionnant dans la bande 5150-5350 MHz sont réservés uniquement pour une utilisation à l'intérieur afin de réduire les risques de brouillage préjudiciable aux systèmes de satellites mobiles utilisant les mêmes canaux.

Декларация соответствия

Данное устройство отвечает требованиям Европейского сообщества по ограничению радиопомех.

Настоящим компания MMD Hong Kong Holding Limited заявляет, что данное устройство соответствует основным требованиям и другим соответствующим положениям Директивы 2014/53/EU о радиооборудовании и UK Radio Equipment Regulations SI 2017 No 1206. Декларацию о соответствии см. по ссылке www.philips.com/support.

Помощь и поддержка

Для получения подробной поддержки онлайн посетите страницу www.philips.com/support, чтобы:

- загрузить руководство пользователя и краткое руководство по началу работы
- ознакомиться с видеоуроками (доступны только для отдельных моделей)
- найти ответы на часто задаваемые вопросы;
- отправить нам вопрос по электронной почте;
- получить консультацию в службе поддержки.

Следуйте указаниям на сайте для выбора нужного языка, а затем введите номер модели вашего устройства.

В качестве альтернативного варианта, вы можете обратиться в службу поддержки клиентов в вашей стране. Перед обращением запишите номер модели и серийный номер вашего устройства. Вы можете найти эту информацию на задней или нижней стороне устройства.

Информация Федеральной комиссии по связи США

ПРИМЕЧАНИЕ. Данное оборудование было протестировано и признано соответствующим ограничениям для цифровых устройств класса В в соответствии с Частью 15 Правил Федеральной комиссии связи США. Данные ограничения предназначены для обеспечения разумной защиты от неблагоприятных помех в жилых помещениях. Данное оборудование генерирует, использует и может излучать радиочастотную энергию и, если оно не установлено и не используется в соответствии с инструкциями, может создавать неблагоприятные помехи для радиосвязи.

Тем не менее, не существует никаких гарантий, что помехи не возникнут у конкретной установки. Если данное оборудование вызывает помехи для радио- или телевизионных приемников, что можно легко определить, включив и выключив оборудование, вы можете попытаться устранить помехи перечисленными ниже способами.

- Перенаправьте или переместите приемную антенну.
- Увеличьте расстояние между оборудованием и приемником.
- Подключите оборудование к розетке, отличной от той, к которой подключен приемник.
- Обратитесь за помощью к дилеру или квалифицированному технику по теле- и радиооборудованию.

Предупреждение Федеральной комиссии по связи США и Департамента инноваций, науки и экономического развития Канады

- Данное изделие должно устанавливаться и использоваться на расстоянии не ближе 20 см от человеческого тела.
- Изменения или модификации данного устройства, не одобренные в явном виде стороной, ответственной за соблюдение нормативно-правовых требований, могут привести к аннулированию полномочий пользователя на эксплуатацию оборудования.

FCC & IC Attention

- Cet appareil est conforme à FCC et IC l'exposition aux rayonnements limites fixées pour un environnement non contrôlé. Cet appareil doit être installé et utilisé avec une distance minimale de 20 cm entre le radiateur et votre corps. Cet transmetteur ne doit pas être co-situé ou opérant en liaison avec toute autre antenne ou transmetteur.
- Des câbles blindés doivent être utilisés avec cet appareil pour assurer la conformité avec les limites de la classe B de la FCC. fonctionnement de l'appareil.

Департамент инноваций, науки и экономического развития Канады: CAN ICES-003(B)/NMB-003(B)

Это устройство включает передатчик / приемник, который не требует лицензирования и отвечает требованиям соответствующих стандартов RSS Департамента инноваций, науки и экономического развития Канады. Эксплуатировать устройство необходимо с учетом следующих двух условий:

1. Данное устройство не должно создавать помех.
2. Данное устройство должно выдерживать все помехи, включая те, которые могут вызывать сбои в его работе.

Avis d'Industrie Canada: CAN ICES-003(B)/NMB-003(B)

L'émetteur/récepteur exempt de licence contenu dans le présent appareil est conforme aux CNR d'Innovation, Sciences et Développement économique Canada applicables aux appareils radio exempts de licence. L'exploitation est autorisée aux deux conditions suivantes :

1. L'appareil ne doit pas produire de brouillage;
2. L'appareil doit accepter tout brouillage radioélectrique subi, même si le brouillage est susceptible d'en compromettre le fonctionnement.

2 Ваш саундбар

Компания Philips рада вас приветствовать и поздравляет с покупкой! Чтобы в полном объеме использовать предлагаемую Philips поддержку, зарегистрируйте устройство по адресу www.philips.com/support.

Комплект поставки

Проверьте комплектность поставки:

- Саундбар 1 шт.
- Пульт ДУ 1 шт.
(батареи AAA, 2 шт.)
- Беспроводной сабвуфер 1 шт.
- Комплект для настенного монтажа 1 шт.
(кронштейны (2 шт.) / винты для кронштейнов (2 шт.) / винты для настенного монтажа (2 шт.) / стеновой анкер (2 шт.))
- Руководство по быстрому запуску / гарантийный талон / руководство по безопасности 1 шт.
- Шаблон для настенного монтажа 1 шт.
- Шнур питания * 2 шт.

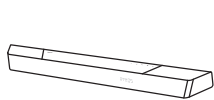

Саундбар

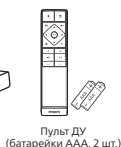

Пульт ДУ
(батареи AAA, 2 шт.)

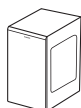

Беспроводной сабвуфер

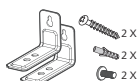

Комплект для настенного монтажа
(кронштейны (2 шт.) /
винты для кронштейнов (2 шт.) /
винты для настенного монтажа (2 шт.) /
стеновой анкер (2 шт.))



Краткое руководство по
началу работы
Гарантийный талон/
руководство по безопасности



Шаблон для
настенного
монтажа

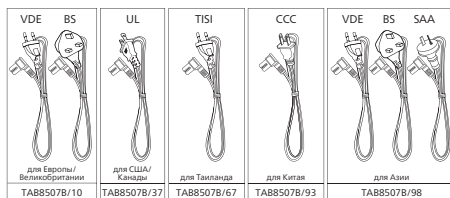

- Число шнуров питания и тип вилки различаются в зависимости от региона.
- Изображения, иллюстрации и рисунки, приведенные в данном руководстве пользователя, предназначены исключительно для справки. Фактический внешний вид устройства может отличаться.

Саундбар

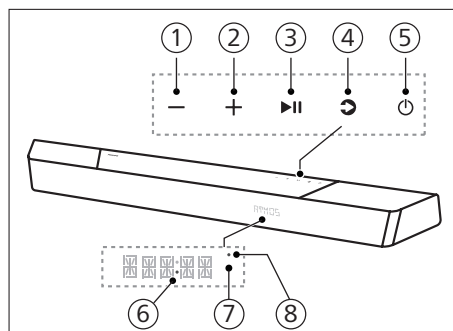

Этот раздел содержит описание саундбара.



- ① **Кнопка - (Громкость)**
Уменьшение громкости.
- ② **Кнопка + (Громкость)**
Увеличение громкости.
- ③ **Кнопка ►►**
(Воспроизведение/Пауза)
Запуск, пауза или возобновление воспроизведения.

- ④ **Кнопка  (Источник)/ сопряжение Bluetooth**
- Нажмите, чтобы выбрать источник входного сигнала для саундбара.
 - В режиме BT нажмите и удерживайте в течение 3 секунд, чтобы отключиться от текущих подключенных устройств Bluetooth и перейти в режим сопряжения Bluetooth.

⑤ **Кнопка  (Режим ожидания/Включить)**

Состояние питания	Действие	Функция
Включено		Соответствует состоянию источника сигнала
Режим полужидания	Нажмите на кнопку  один раз	<ul style="list-style-type: none"> • Подключено Wi-Fi. • Устройство поддерживает Play-fi, Airplay2, Chromecast, Spotify Connect, Works with Alexa.
Режим эко-ожидания	Нажмите и удерживайте  в течение 3 секунд	<ul style="list-style-type: none"> • Сеть Wi-Fi выключена. • Устройство переходит в режим сниженного потребления электроэнергии. • Перезагрузка системы займет относительно больше времени.

- ⑥ **Светодиодный индикатор питания**
- Горит белым в режиме эко-ожидания (нет подключения к сети).

⑦ **Датчик пульта ДУ / Панель дисплея**

- ⑧ **Светодиодный индикатор Wi-Fi**
Светодиодный индикатор Wi-Fi (оранжевый)

Статус светодиодного индикатора	Состояние
Мигание	Режим точки доступа Wi-Fi
Двойное мигание	Режим защищенной настройки Wi-Fi (WPS)
Постоянный	Подключение/сопряжение выполнено успешно

Разъемы

Этот раздел содержит описание разъемов на саундбаре.

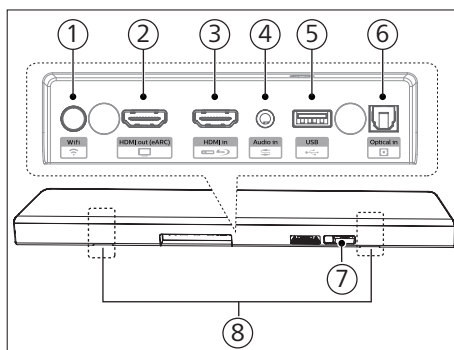

- ① **Кнопка  (Настройка Wi-Fi)**
 - Запустите настройку Wi-Fi для Play-fi.
 - Нажмите кнопку и ее в течение 4 секунд, чтобы активировать режим защищенной настройки Wi-Fi.
 - Нажмите кнопку и удерживайте ее в течение 8 секунд, чтобы активировать режим точки доступа.
- ② **Разъем HDMI out (выход HDMI) (eARC)**
Порт поддерживает функцию eARC/ARC HDMI, подключитесь к входу HDMI (eARC) на телевизоре.
- ③ **Разъем HDMI in (вход HDMI)**
Подключитесь к устройствам с источником HDMI, таким как проигрыватель DVD, проигрыватель Blu-ray Disc™ или игровая консоль.
- ④ **Audio in (аудиовход)**
Аудиовход, например, для проигрывателя MP3 (разъем 3,5 мм).
- ⑤ **USB**
 - Подключение к накопителю USB для воспроизведения аудиомедиа.
 - Обновление ПО устройств.
- ⑥ **Разъем Optical in (оптический вход)**
Подключение к оптическому выходу аудиосигнала на телевизоре или цифровом устройстве.
- ⑦ **Разъем AC in ~ (вход для источника питания переменного тока)**
Подключение к источнику питания.
- ⑧ **Разъем для настенного крепления**

Беспроводной сабвуфер

Этот раздел содержит описание беспроводного сабвуфера.

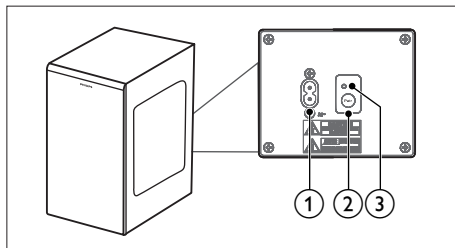

- ① **Разъем AC~**
Подключение к источнику питания.
- ② **Кнопка Pair (Сопряжение)**
Нажмите и удерживайте для перехода в режим сопряжения сабвуфера.
- ③ **Индикатор сабвуфера**
Отображение состояния беспроводного сабвуфера.



Статус светодиода индикатора	Состояние
Быстро мигает	Сабвуфер в режиме сопряжения
Постоянный	Подключение/сопряжение выполнено успешно
Мигает медленно	Сбой подключения/сопряжения

Пульт ДУ

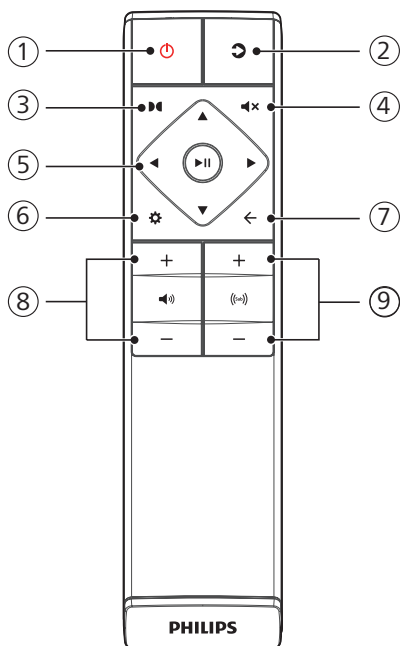
Этот раздел содержит описание пульта ДУ.



① Кнопка (Режим ожидания/Включить)

Состояние питания	Действие	Функция
Включено		Соответствует состоянию источника сигнала
Режим полуожидания	Нажмите на кнопку  один раз	<ul style="list-style-type: none"> • Подключено Wi-Fi. • Устройство поддерживает Play-fi, Airplay2, Chromecast, Spotify Connect, Works with Alexa.
Режим эко-ожидания	Нажмите и удерживайте  в течение 3 секунд	<ul style="list-style-type: none"> • Сеть Wi-Fi выключена. • Устройство переходит в режим сниженного потребления электроэнергии. • Перезагрузка системы займет относительно больше времени.

② (Источник)

- Нажмите, чтобы выбрать источник входного сигнала для саундбара.
- В режиме BT нажмите и удерживайте в течение 3 секунд, чтобы отключиться от текущих подключенных устройств Bluetooth и перейти в режим сопряжения Bluetooth.

③ (Dolby Atmos)

Выбор эффекта уровня высоты для Dolby Atmos.

4 **🔊 (Выключить звук)**

Выключение звука или восстановление громкости.

5 **Кнопки навигации**

◀/▶ (Справа/Слева)

- Переход к предыдущей или следующей аудиодорожке в режиме USB/BT.
- Переход влево/вправо по меню.

▲/▼ (Вверх/Вниз)

- Переход вверх/вниз по меню.

▶|| (Ввод)

- Запуск, приостановка или возобновление воспроизведения в режиме USB/BT.
- Подтверждение выбора.

6 **⚙️ (МЕНЮ)**

Вход в меню настройки.

7 **← (Выход)**

- Выход из меню.
- Нажмите на кнопку и удерживайте ее в течение 10 секунд, чтобы сбросить заводские настройки модуля Wi-Fi саундбара.

8 **🔊 +/- (Громкость системы)**

Увеличение/уменьшение громкости системы.

9 **🔊^(sub) +/- (Громкость сабвуфера)**

Увеличение/уменьшение громкости сабвуфера.

Подготовка пульта ДУ к работе

- Входящий в комплект поставки пульт ДУ позволяет управлять устройством на расстоянии.
- Даже если пульт ДУ расположен в пределах рабочего расстояния 6 м, его работа все равно может быть затруднена при наличии препятствий между ним и устройством.
- Если пульт ДУ расположен рядом с другими устройствами, генерирующими инфракрасные лучи, или с другими устройствами ДУ, использующими инфракрасные лучи, он может работать ненадлежащим образом. Аналогично, ненадлежаще могут работать и другие устройства.

Замена батареек в пульте ДУ

Сдвиньте крышку батарейного отсека, чтобы снять ее. Вставьте 2 батарейки типа AAA (1,5 В), соблюдая полярность, а затем установите крышку батарейного отсека обратно.

- Убедитесь, что полярные концы батареек (+) и (-) совпадают со значками (+) и (-) в батарейном отсеке.

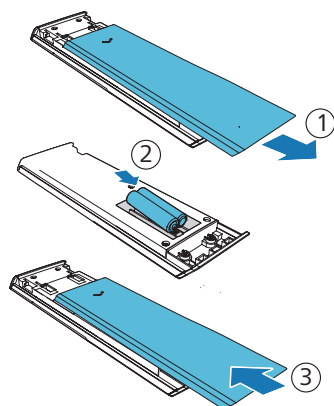

Меры предосторожности при работе с батарейками

- Вставляйте батарейки с соблюдением полярности « \oplus » и « \ominus ».
- Используйте батарейки одного типа. Не используйте вместе батарейки разных типов.
- Можно использовать как перезаряжаемые, так и неперезаряжаемые батарейки. Соблюдайте меры предосторожности, указанные на их этикетках.
- При снятии крышки батарейного отсека и извлечении батареек следите за тем, чтобы не повредить свои ногти.
- Не роняйте пульт ДУ.
- Не допускайте какого-либо воздействия на пульт ДУ.
- Не проливайте воду или какую-либо жидкость на пульт ДУ.
- Не кладите пульт ДУ на влажные предметы.
- Не размещайте пульт ДУ под прямыми солнечными лучами или вблизи источников чрезмерного тепла.
- Извлекайте батарейку из пульта ДУ, если он не используется в течение длительного времени, поскольку в противном случае это может привести к коррозии или протечке батарейки и может вызвать травмы и/или материальный ущерб, включая возгорание.
- Не используйте другие типы батареек, кроме указанных.
- Не используйте вместе новые и старые батареи.
- Не заряжайте батарейку, если точно не известно, что она перезаряжаемая.

Размещение

Расположите сабвуфер на расстоянии не менее 1 м от саундбара и 10 см от стены.

Для оптимальных результатов разместите сабвуфер, как показано ниже.

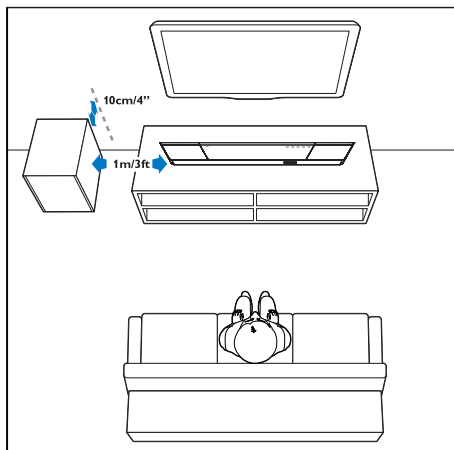

Настенный монтаж

Примечание

- Неверный настенный монтаж может привести к несчастному случаю, травме или повреждению. При наличии вопросов обратитесь в службу поддержки покупателей в вашей стране.
- Перед настенным монтажом убедитесь, что стена выдержит вес саундбара.
- Не снимайте резиновые ножки в нижней части саундбара перед настенным монтажом, иначе их не удастся закрепить обратно.
- Используйте винты подходящей длины и диаметра с учетом типа стены, на которую крепится саундбар.
- Проверьте, подключен ли порт USB на задней панели саундбара к устройству USB. Если какое-либо подключенное устройство USB будет мешать настенному монтажу, необходимо использовать другое устройство USB соответствующего размера.

Длина/диаметр винта

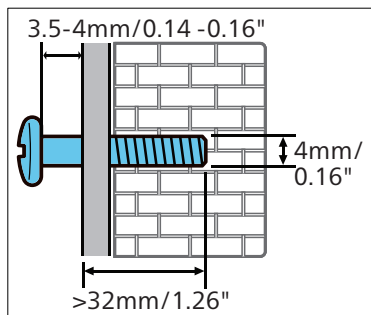

Рекомендуемая высота настенного монтажа

Перед монтажом саундбара рекомендуется сначала установить телевизор. Если телевизор установлен, закрепите саундбар на стене на расстоянии 50 мм от нижней части телевизора.



ВНИМАНИЕ!

- Во избежание травм данное устройство должно надежно крепиться к полу/стене согласно инструкциям по установке.
- Рекомендуемая высота настенного монтажа $\leq 1,5$ м.

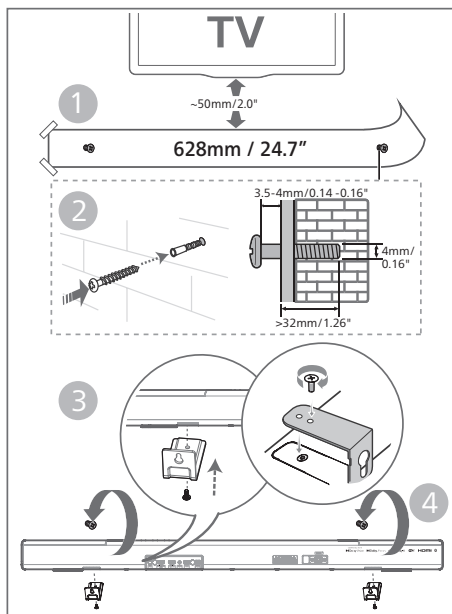

- 1 Сделайте в стене 2 параллельных отверстия (диаметром 3-8 мм каждое в зависимости от типа стены).
 - ↳ Расстояние между отверстиями составляет **628 мм**
 - ↳ Вы можете использовать прилагаемый шаблон для настенного монтажа, чтобы определить положение отверстий на стене.
- 2 Закрепите дюбели и шурупы в отверстиях.
 - ↳ Обязательно оставляйте зазор **3,5-4 мм** между стенкой и головкой винта.
- 3 Прикрепите настенные кронштейны (2 шт.) к задней части устройства.
- 4 Повесьте саундбар на крепежные винты.

3 Подключение

Этот раздел поможет вам подключить саундбар к телевизору и другим устройствам, а затем настроить его.

Примечание

- Идентификационная информация и сведения о нормах подачи электроэнергии приведена в заводской табличке в задней или нижней части устройства.
- Перед выполнением или изменением подключений убедитесь, что все устройства отключены от розетки электропитания.

Dolby Atmos®

Dolby Atmos дарит незабываемые впечатления от прослушивания, передавая трехмерный звук, а также все богатство, четкость и мощь звука Dolby.

Подробности см. по ссылке dolby.com/technologies/dolby-atmos

Использование Dolby Atmos®

Функция Dolby Atmos® доступна в режиме HDMI. Подробную информацию о подключении см. в разделе «Подключение HDMI».

- 1 Чтобы использовать функцию Dolby Atmos® в режиме HDMI in / HDMI eARC / ARC, телевизор должен поддерживать технологию Dolby Atmos®
- 2 Убедитесь, что для битового потока на цифровом аудиовыходе подключенного внешнего устройства (например, проигрывателя Blu-ray DVD, телевизора и пр.) выбрано значение «No Encoding».

- 3 При переходе в формат Dolby Atmos / Dolby Digital / PCM на саундбаре будет отображаться DOLBY ATMOS / DOLBY AUDIO / PCM.

Примечание

- Полноценное использование функции Dolby Atmos возможно только в том случае, если саундбар подключен к источнику через кабель HDMI 2.0.
- Саундбар будет по-прежнему функционировать при подключении с помощью других способов (например, при помощи цифрового оптического кабеля), но не сможет поддерживать все функции Dolby. С учетом этого мы рекомендуем подключаться через разъем HDMI, чтобы обеспечить полную поддержку Dolby.

Подключение к разъему HDMI

Некоторые телевизоры 4K HDR требуют настройки входа HDMI или параметров изображения на восприятие контента HDR. Подробные сведения о настройке отображения контента HDR см. в руководстве пользователя вашего телевизора.

Вариант 1: HDMI eARC (расширенный возвратный звуковой канал)

Саундбар поддерживает HDMI с eARC/ARC (улучшенный реверсивный звуковой канал). Если у вашего телевизора есть разъем HDMI eARC/ARC, вы можете слушать звук телевизора через саундбар, используя отдельный кабель HDMI.

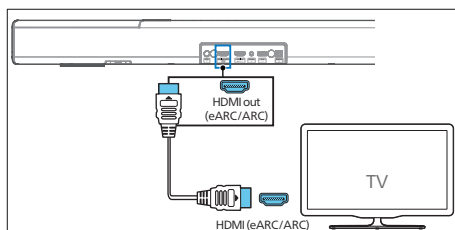

- 1 Включите на телевизоре операции HDMI-CEC. Подробнее см. руководство пользователя вашего телевизора.
 - Разъем **HDMI ARC** на нем может иметь другое обозначение. Подробнее см. руководство пользователя вашего телевизора.
- 2 Используя высокоскоростной кабель подключите разъем **HDMI out (eARC/ARC)** на саундбаре к разъему **HDMI ARC** на телевизоре.

Примечание

- Телевизор должен поддерживать функцию HDMI-CEC и ARC. Функции HDMI-CEC и ARC должны быть включены.
- Способ настройки HDMI-CEC и ARC может отличаться в зависимости от модели телевизора. Более подробную информацию о функции ARC см. руководство пользователя к вашему телевизору.
- Обязательно используйте кабели HDMI с поддержкой функции ARC.

Вариант 2: Стандартное подключение HDMI

Если ваш телевизор не совместим с технологией HDMI ARC, подключите саундбар к телевизору через стандартное соединение HDMI.

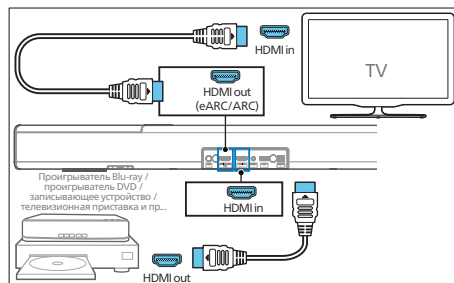

- 1 Используйте кабель HDMI для подключения разъема **HDMI in** на саундбаре к внешним устройствам (например, игровым консолям, проигрывателям DVD и Blu-ray).
- 2 Используйте кабель HDMI для подключения разъема **HDMI out (eARC)** на саундбаре к разъему **HDMI in** на телевизоре.

Подключение к оптическому разъему

- 1 Используя оптический кабель, подключите разъем **Optical** на саундбаре к разъему **Optical out** на телевизоре или другом устройстве.

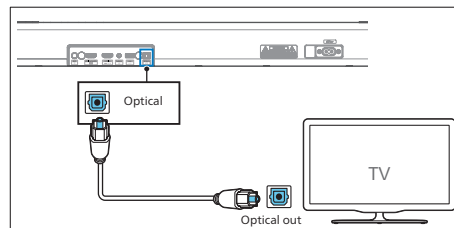

- Цифровой оптический разъем может иметь обозначение **Spdif** или **Spdif out**.

Подключение к аудиоразъему

- Используйте аудиокабель 3,5 мм – 3,5 мм для подключения разъема для наушников телевизора к разъему **Audio in** на саундбаре.

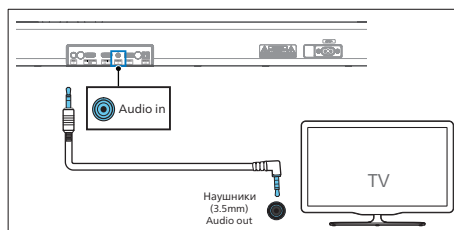

- Используйте аудиокабель RCA – 3,5 мм для подключения аудиовыходов телевизора к разъему **Audio in** на саундбаре.

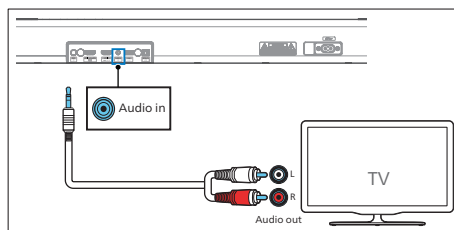

Подключение к источнику питания

- Перед подключением шнура питания переменного тока убедитесь, что все остальные подключения выполнены.
- Риск повреждения устройства! Убедитесь, что напряжение источника питания отвечает напряжению, указанному заводской табличке в задней или нижней части устройства.

- Подключите шнур питания к разъему **AC~** на устройстве, а затем — к сетевой розетке.
- Подключите шнур питания к разъему **AC~** сабвуфера, а затем — к сетевой розетке.

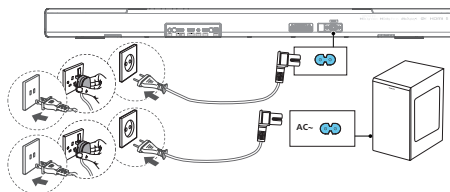

- * Число шнуров питания и тип вилки различаются в зависимости от региона.

Сопряжение с сабвуфером

Автоматическое сопряжение

Подключите саундбар и сабвуфер к розеткам электропитания, а затем нажмите на устройство или пульт ДУ, чтобы перевести устройство в режим **ON (ВКЛЮЧЕНО)**. Сопряжение сабвуфера и саундбара будет выполнено автоматически.

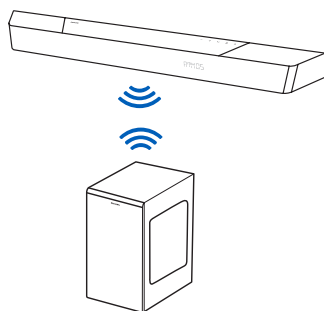

- ↳ Отображение состояния беспроводного сабвуфера.

Статус светодиодного индикатора	Состояние
Быстро мигает	Сабвуфер в режиме сопряжения
Постоянный	Подключение/сопряжение выполнено успешно
Мигает медленно	Сбой подключения/сопряжения

Подсказки

- Не нажимайте на кнопку **Pair** на задней панели сабвуфера, за исключением случаев сопряжения вручную.

Сопряжение вручную

Если прослушивание аудио через беспроводной сабвуфер невозможно, выполните сопряжение сабвуфера вручную.

- 1 Отсоедините устройство и сабвуфер от розеток электропитания, а затем подключите их снова через 3 минуты.
- 2 Нажмите и удерживайте кнопку **Pair** на задней панели сабвуфера в течение 5 секунд.
 - ↳ Индикатор на сабвуфере будет быстро мигать.
- 3 Затем для включения устройства нажмите **⏻** на устройстве или пульте ДУ.
 - ↳ Индикатор на сабвуфере будет гореть постоянно при успешном выполнении операции.
- 4 Если индикатор по-прежнему мигает, повторите шаг 1-3.

Подсказки

- Сабвуфер должен быть расположен в открытом пространстве и на расстоянии не более 6 м от саундбара (чем ближе, тем лучше).
- Уберите все предметы между сабвуфером и саундбаром.
- При сбое беспроводного соединения проверьте наличие конфликта или сильных помех (например, от электронного устройства) вокруг устройств. Устраните такие конфликты или сильные помехи и повторите процедуры, описанные выше.

Подключение Wi-Fi (беспроводная работа)

(для версий iOS и Android)

При подключении этого устройства и мобильных телефонов, планшетов (таких как iPad, iPhone, iPod touch, телефоны с ОС Android и пр.) к одной сети Wi-Fi можно использовать приложение Philips Sound, работающее на базе DTS Play-fi, для управления саундбаром во время прослушивания аудиофайлов.

- 1 Загрузите и установите приложение Philips Sound, работающее на базе DTS Play-fi, на телефон или планшет.

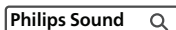

- Убедитесь, что маршрутизатор включен и работает надлежащим образом.

Примечание

- В зависимости от версии устройства экран управления и способ выполнения операций могут отличаться.

- 2 Подключите телефон или планшет к той же сети Wi-Fi, к которой вы хотите подключить саундбар.



- 3 Для активации подключения Wi-Fi нажмите на кнопку  (Wi-Fi), расположенную на задней панели, и удерживайте ее в течение 8 секунд.

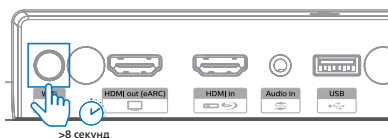

- Отпустите кнопку после того, как динамик издаст второй звуковой сигнал.

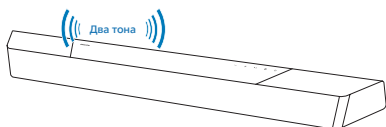

- 4 Подождите, пока световой индикатор Wi-Fi на передней панели не перестанет быстро мигать и начнет медленно пульсировать. Медленная пульсация указывает на переход динамика в режим настройки Wi-Fi.

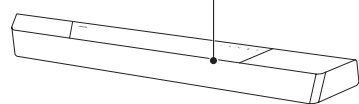
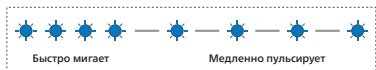

- 5 Запустите приложение Philips Sound, работающее на базе DTS Play-Fi. Для подключения устройства к сети Wi-Fi следуйте инструкциям в приложении.

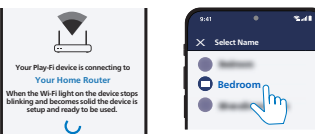
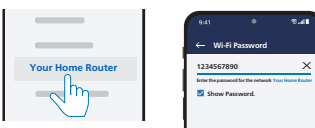
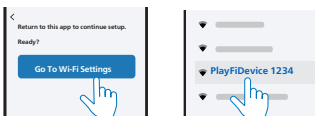

- 6 После успешного подключения к Wi-Fi световой индикатор Wi-Fi перестанет пульсировать и начнет постоянно гореть. После настройки этого устройства в сети Wi-Fi вы сможете управлять им с любого смартфона или планшета в той же сети.

- 7 После подключения можно изменить имя устройства. Выберите одно из предложенных имен или создайте собственное, выбрав опцию Custom Name (Пользовательское имя) в конце списка имен. В противном случае отображается имя по умолчанию.

- 8 После подключения на этом устройстве может выполняться обновление программного обеспечения. При первой настройке обновите программное обеспечение до последней версии. Обновление программного обеспечения может занять несколько минут. Во время обновления не отключайте динамик, не выключайте устройство и не выходите из сети.

Примечание

- После подключения на этом устройстве может выполняться обновление программного обеспечения. Обновление необходимо после первоначальной настройки. При отсутствии обновления не все функции устройства могут быть доступны.
- При сбое настройки в первый раз удерживайте нажатой кнопку Wi-Fi на саундбаре в течение 8 секунд, пока не раздастся второй звуковой сигнал и индикатор Wi-Fi не начнет медленно пульсировать. Сбросьте подключение к Wi-Fi, перезапустите приложение и снова запустите настройку.
- Для смены подключения с одной сети на другую вам необходимо снова настроить подключение. Для сброса подключения Wi-Fi нажмите на кнопку Wi-Fi на саундбаре и удерживайте ее в течение 8 секунд.
- При сбое настройки в первый раз закройте приложение Philips Sound на базе DTS Play-Fi. Перезапустите приложение и повторите попытку настройки снова.

Настройка AirPlay

Используйте AirPlay для настройки подключения Wi-Fi устройства iOS (ОС iOS7 или более поздняя версия) и саундбара.

- 1 Устройство iOS: Настройки > Wi-Fi > выберите домашнюю сеть [Play-Fi Device (xxxxxx)]
 - ↳ Перейдите к настройке Wi-Fi. Название устройства Play-Fi отображается примерно через 5 секунд.



- ↳ Выберите устройство Play-Fi в настройках Airplay.
- ↳ Нажмите **Done** после завершения настройки.



- ↳ После успешного подключения к Wi-Fi световой индикатор Wi-Fi перестанет пульсировать и начнет постоянно гореть.

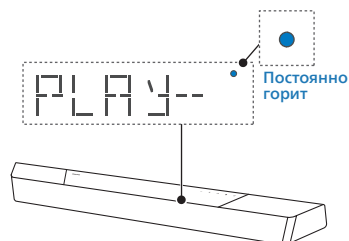

- 2 Вернитесь в приложение Philips Sound, чтобы задать имя устройства.



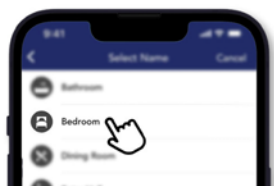

- 3 После подключения можно изменить имя устройства. Выберите одно из предложенных имен или создайте собственное, выбрав опцию Custom Name (Пользовательское имя) в конце списка имен. В противном случае отображается имя по умолчанию.



Режим WPS

Если маршрутизатор поддерживает функцию защищенной настройки Wi-Fi (WPS), можно настроить подключение без ввода пароля.

- 1 Нажмите на кнопку  (Wi-Fi) и удерживайте ее в течение 4 секунд. После звукового сигнала индикатор Wi-Fi начнет двойное мигание.
- 2 Нажмите на кнопку WPS на маршрутизаторе. Обычно эта кнопка отмечена подобным логотипом WPS. 
- 3 После успешного подключения к Wi-Fi световой индикатор Wi-Fi перестанет пульсировать и начнет постоянно гореть.

Примечание

- Защищенная настройка Wi-Fi (WPS) не является стандартной функцией на всех маршрутизаторах. Если маршрутизатор не оснащен функцией WPS, используйте стандартную настройку Wi-Fi.
- Нажмите на кнопку  (Wi-Fi) один раз, если вы хотите выйти из режима защищенной настройки Wi-Fi (WPS), или устройство автоматически выйдет через 2 минуты.

Подключение саундбара к телевизору Philips с поддержкой Play-fi

- 1 Включите телевизор с поддержкой DTS Play-fi, подключенный к Интернету.
↳ Звук телевизора отключен.
- 2 Войдите в меню Settings (Настройки) на телевизоре.
↳ Settings > Sound > DTS Play-fi (Настройки > Звук > DTS Play-fi)

Настройка объемного звучания

Следуйте инструкциям на экране.

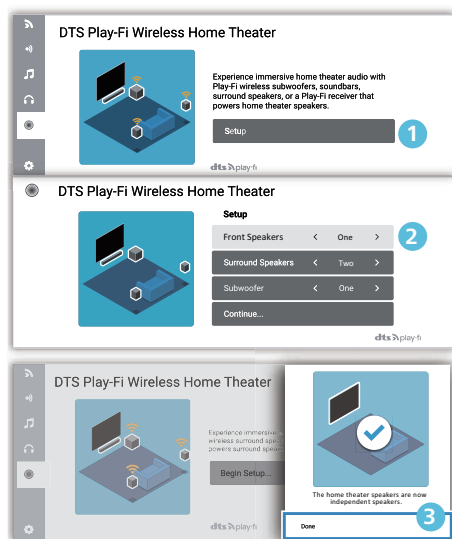

Настройка звука телевизора

Вы также можете передавать звук с телевизора на домашние колонки по беспроводной сети. Следуйте инструкциям на экране.

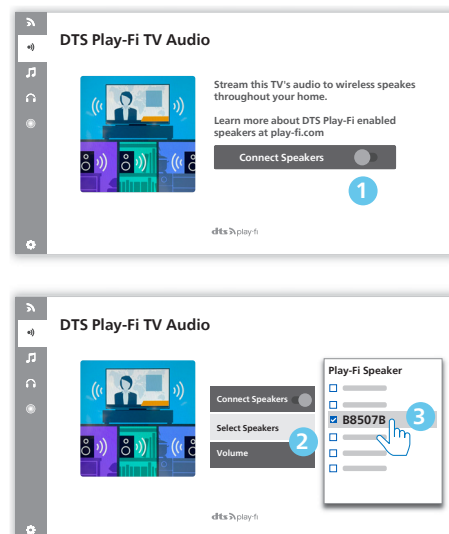

4 Использование саундбара

В этом разделе будет рассказано, как использовать саундбар для воспроизведения звука с подключенных устройств.

Перед началом работы

- Выполните необходимые подключения, описанные в кратком руководстве по началу работы и руководстве пользователя.
- Переключите саундбар на правильный источник звука.

Включение и выключение

- При первом подключении устройства к сетевой розетке устройство перейдет в режим ожидания. Загорится индикатор режима ожидания.

Состояние питания	Действие	Функция
Включено		Соответствует состоянию источника сигнала

Режим полужидания	Нажмите на кнопку  один раз	<ul style="list-style-type: none">• Подключено Wi-Fi.• Устройство поддерживает Play-fi, Airplay2, Chromecast, Spotify Connect, Works with Alexa.
-------------------	--	---

Режим эко-ожидания	Нажмите и удерживайте  в течение 3 секунд	<ul style="list-style-type: none">• Сеть Wi-Fi выключена.• Устройство переходит в режим сниженного потребления электроэнергии.• Перегрузка системы займет относительно больше времени.
--------------------	--	--

Выбор режимов

Несколько раз нажмите на кнопку  на устройстве или на пульте ДУ для выбора между режимами **Optical**, **Audio in**, **USB**, **BT**(Bluetooth), **HDMI in**, **HDMI eARC/ARC**.

↳ Выбранный режим отобразится на дисплее.

Дисплей	Состояние
	Оптический
	Аудиовход
	USB
	Bluetooth
	Вход HDMI
	HDMI eARC
	HDMI ARC







Подсказки

- Play-fi не является дополнительным источником. Play-fi должен управляться непосредственно через приложение.

Регулировка громкости

Регулировка громкости системы

Нажмите на кнопки +/- на саундбаре или нажмите на кнопки  +/- (Громкость) на пульте ДУ, чтобы увеличить или уменьшить уровень громкости системы.

- Для отключения звука нажмите на кнопку  (Выключить звук) на пульте ДУ.
- Чтобы восстановить звук, нажмите  (Выключить звук) снова или нажмите  +/- (Громкость).

Регулировка громкости сабвуфера

Нажмите на кнопки  +/- (Сабвуфер) на пульте ДУ, чтобы увеличить или уменьшить уровень громкости сабвуфера.

Звук Dolby Atmos

Нажмите на кнопку , чтобы выбрать эффект объемного звучания по высоте, который оптимально соответствует вашим предпочтениям и окружающей обстановке.

- **URMIX (ПОВЫШАЮЩЕЕ МИКШИРОВАНИЕ):** убедитесь, что все динамики используются для контента с конфигурацией менее 5.1.2 или 7.1.2.
 - **STANDARD (СТАНДАРТ):** оригинальный звук.
 - **AI (ИИ):** интеллектуальная медиа-функция Dolby Atmos для домашнего аудио используется для усиления вокала или эффекта объемного звучания.
- ↳ По умолчанию значение повышающего микширования аудио задано как **7.1.2**.







Подсказки

- Дисплей будет отображать каналы динамиков в соответствии с их различными конфигурациями, такими как:
 - 7.1.2: саундбар
 - 7.1.4: саундбар + динамики объемного звучания
 - 7.1.4: саундбар + динамики объемного звучания + сабвуфер
 - 7.2.2: саундбар + 2 сабвуфера
 - 7.2.4: саундбар + динамики объемного звучания + 2 сабвуфера

Меню настройки

В целях наилучшего опыта возможна настройка дополнительных параметров на устройстве.

Кнопка	Функция
	Вход в меню настроек
	Предыдущее/следующее подменю
	Предыдущий/следующий выбор
	Выход из меню настройки

Дисплей	Описание
	Выберите эффект эквалайзера
	Регулировка уровня низких частот
	Регулировка уровня высоких частот
	Запуск сопряжения по Bluetooth
	Фронтальный левый динамик
	Фронтальный правый динамик
	Центральный динамик
	Управление динамическим диапазоном
	Настройка задержки аудио
	Настройка яркости дисплея
	Настройка отключения дисплея
	Включение/выключение автоматического режима ожидания
	Обновление встроенного ПО через USB

ЭКВАЛАЙЗЕР

Выбор предустановленных звуковых режимов, которые бы отвечали видео или музыке: **MOVIE, MUSIC, VOICE, STADIUM, CUSTOM (КИНО, МУЗЫКА, ГОЛОС, СТАДИОН, ПОЛЬЗОВАТЕЛЬСКИЙ)**

- **MOVIE:** эффект объемного прослушивания. Идеально для просмотра фильмов.
- **MUSIC:** двухканальный или многоканальный стереозвук. Идеально для прослушивания музыки.
- **VOICE:** эффект более четкого и запоминающего человеческого голоса.
- **STADIUM:** атмосфера спортивного матча на стадионе.
- **CUSTOM:** настройка звука в соответствии с предпочтениями. Необходима настройка через приложение Fine Tune.
 - ↳ Настройка эквалайзера по умолчанию — MOVIE.



НИЗКИЕ ЧАСТОТЫ / ВЫСОКИЕ ЧАСТОТЫ

Измените настройки низких и высоких частот для этого устройства.

- **BAS -5 ~ BAS +5**
- **TRE -5 ~ TRE +5**
- ↳ По умолчанию для низких/высоких частот установлено значение 0.

СОПРЯЖЕНИЯ BLUETOOTH

Войдите в режим сопряжения Bluetooth.

- Если вы хотите подключить саундбар к другому устройству Bluetooth, вы можете активировать сопряжение в меню (**BT PAIR**), чтобы отключиться от всех устройств и перейти в режим сопряжения Bluetooth.
 - ↳ Нажмите  > выберите **BT PAIR** > затем нажмите  (Ввод), чтобы подтвердить режим сопряжения по Bluetooth.
- Выполните шаг 2-3 из раздела **Воспроизведение с устройств Bluetooth** выше, чтобы выполнить сопряжение устройства Bluetooth.



Подсказки

- Меню **BT PAIR** будет отображаться только тогда, когда текущий источник сигнала находится в режиме **BT**

Регулировка уровня динамика

- Фронтальный левый : **FL -5 ~ FL +5**
 - Фронтальный правый : **FR -5 ~ FR +5**
 - Центральный : **CT -5 ~ CT +5**
- ↳ По умолчанию для уровня динамика установлено значение 00.

Управление динамическим диапазоном (DRC)

Вы можете применить управление динамическим диапазоном к звуковым дорожкам Dolby Digital.

- **ON (Включено):** оптимизация динамического диапазона
 - **OFF (Отключено):** отключение настройки динамического диапазона
 - **AUTO (Автоматический):** динамический диапазон настраивается автоматически
- ↳ По умолчанию для функции DRC установлено значение AUTO.



Примечание

- функция DRC недоступна в режиме USB/BT/Play-fi.

СИНХРОНИЗАЦИЯ АУДИО И ВИДЕО

Настройка задержки аудио.

Иногда обработка видеоизображения занимает больше времени, чем обработка аудиосигнала. Это называется задержкой. Функция задержки аудио предназначена для ее устранения.

- **S 00 ~ S 200**
- ↳ По умолчанию для задержки аудио установлено значение 00.

УМЕНЬШЕНИЕ ЯРКОСТИ

Настройка яркости дисплея.

- **HIGH («ВЫСОКИЙ»), MID («СРЕДНИЙ»), LOW («НИЗКИЙ»)**

↳ По умолчанию для диммера установлено значение MID.

ДИСПЛЕЙ

Настройка автоматического выключения дисплея (за исключением светодиодного индикатора Wi-Fi) после 10 секунд простоя, если пользователь не производит никаких действий.

- **ON (Включено):** включить дисплей.
 - **OFF (Отключено):** выключить дисплей.
- ↳ Настройка дисплея по умолчанию — ON.

АВТОМАТИЧЕСКИЙ ПЕРЕХОД В РЕЖИМ ОЖИДАНИЯ

Устройство автоматически переходит в режим ожидания примерно через **15 минут**, если телевизор или внешнее устройство отключены (или USB, функция BT, пауза воспроизведения).

- **STANBY IN 15M (РЕЖИМ ОЖИДАНИЯ ЧЕРЕЗ 15 МИН.):** включить автоматический режим ожидания.
 - **STANBY OFF (РЕЖИМ ОЖИДАНИЯ ОТКЛЮЧЕН):** выключить автоматический режим ожидания.
- ↳ Настройка по умолчанию — ON.



Примечание

- Для полного отключения устройства извлеките сетевой штепсель из розетки.
- Если устройство не используется, отключайте его полностью в целях экономии электроэнергии.

Обновление встроенного ПО через USB

Проверьте, установлена ли последняя версия встроенного ПО на сайте www.philips.com/support. Найдите свою модель и нажмите на вкладке «**Программное обеспечение и драйверы**».

Скопируйте файлы обновления программного обеспечения на накопитель USB и вставьте его в устройство.

- ↳ Нажмите  > выберите **UPGRADE > PLAY TO START**
- ↳ Затем нажмите **▶|| (Ввод)** для подтверждения.
- ↳ Обновление завершено и перезапуск.



Воспроизведение с устройств Bluetooth

Подключите саундбар к устройству Bluetooth (например, iPad, iPhone, iPod, телефон Android или ноутбук), а затем слушайте аудиофайлы, хранящиеся на устройстве, через динамики саундбара.

- 1 Несколько раз нажмите кнопку  на устройстве или на пульте ДУ для переключения саундбара в режим Bluetooth.
 - ↳ На панели дисплея отобразится **BT**.
- 2 На устройстве Bluetooth включите функцию Bluetooth. Чтобы начать подключение, найдите и выберите устройство **Philips B8507B** (указания по включению Bluetooth см. в руководстве пользователя устройства Bluetooth).

- 3 Дождитесь, когда из саундбара прозвучит голосовая подсказка.
 - ↳ При успешном подключении на панели дисплея отобразится **BT**.
- 4 Выберите и воспроизведите аудиофайлы или музыку на вашем устройстве Bluetooth.
 - Если во время воспроизведения музыки поступает входящий вызов, воспроизведение будет приостановлено. Воспроизведение возобновится при завершении вызова.
 - Если ваше устройство Bluetooth поддерживает профиль AVRCP, на пульте ДУ можно нажать ◀ / ▶ для перехода к дорожке или нажать ▶ II, чтобы приостановить/возобновить воспроизведение.

Отключение и сопряжение нового устройства Bluetooth

- 1 В режиме Bluetooth нажмите  > выберите **BT PAIR** > затем нажмите ▶ II (Ввод), чтобы отключиться от всех устройств и перейти в режим сопряжения Bluetooth.
 - В качестве альтернативного варианта непосредственно нажмите на кнопку  на саундбаре и удерживайте ее, чтобы отключиться от всех устройств и войти в режим сопряжения Bluetooth.
 - ↳ На дисплее будет мигать надпись **PAIR**.

- 2 Выполните шаг 2-3 из раздела **Воспроизведение с устройств Bluetooth** выше, чтобы выполнить сопряжение устройства Bluetooth.



Примечание

- На открытом пространстве без препятствий максимально рабочее расстояние между саундбаром и устройством Bluetooth составляет примерно 10 метров.
- Совместимость со всеми устройствами Bluetooth не гарантирована.
- Поточная передача музыки может быть прервана из-за наличия таких препятствий между устройством и саундбаром, как стены, закрывающий устройство металлический корпус или расположенные рядом другие устройства, которые работают на той же частоте.

Многоточечное управление

Устройство поддерживает функцию многоточечного управления и способно одновременно подключать два устройства Bluetooth (например, iPad, iPhone, iPod touch, телефон Android или ноутбук).

- При подключении второго устройства Bluetooth к саундбару прозвучит голосовая подсказка.
- Когда второе устройство Bluetooth передает аудио на звуковую панель, первое устройство Bluetooth приостанавливает воспроизведение.
- Входящие вызовы имеют приоритет над воспроизведением музыки и для первого, и для второго устройства.

Прослушивание с внешнего устройства

Убедитесь, что устройство подключено к телевизору или аудиоустройству.

- 1 Несколько раз нажмите на кнопку  на устройстве или на пульте ДУ для выбора между режимами **Optical, Audio in, HDMI in, HDMI ARC**.
- 2 Управляйте устройством напрямую при воспроизведении аудиофайлов.
- 3 Нажмите кнопки **Громкость +/-** для регулировки громкости до желаемого уровня.
↳ При выборе другого аудиоформата саундбар отобразит следующее:

Аудио (сокращение)	Дисплей
LPCM 2ch	PCM
LPCM 5.1 ch	PCM
LPCM 7.1 ch	PCM
Dolby Digital	Dolby AUDIO
Dolby TrueHD	Dolby AUDIO
Dolby Digital Plus	Dolby AUDIO
Dolby Atmos - Dolby TrueHD	Dolby Atmos
Dolby Atmos - Dolby Digital Plus	Dolby Atmos

Примечание

- Возможно, устройство не сможет декодировать все цифровые аудиоформаты из источника входного сигнала. В таком случае звук на устройстве отключится. Это НЕ ЯВЛЯЕТСЯ неисправностью. Убедитесь, что параметр звука на источнике входного сигнала (например, телевизоре, игровой консоли, проигрывателе DVD и пр.) задан как **PCM** или **Dolby Digital** (подробнее о настройке звука см. в руководстве пользователя для источника входного сигнала), а подключение выполнено в режиме HDMI in / HDMI ARC / оптического входа.



Воспроизведение аудио через USB

Слушайте аудио на накопителях USB, например проигрывателях MP3, картах флэш-памяти USB и пр.

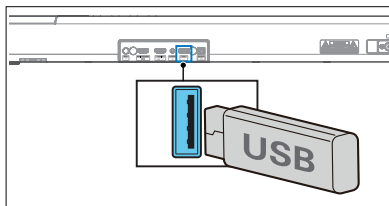
- 1 Вставьте устройство USB.



- 2 Несколько раз нажмите кнопку  на устройстве или пульте ДУ, чтобы выбрать режим **USB**.
- 3 При воспроизведении:

Кнопка	Действие
	Запуск, пауза или возобновление воспроизведения.
	Переход к предыдущей или следующей дорожке.

Подсказки

- Данное устройство может быть несовместимо с определенными типами накопителей USB.
- При использовании удлинителя кабеля USB, концентратора USB или многофункционального устройства чтения карт USB запоминающее устройство USB может быть не распознано.
- Не извлекайте накопитель USB во время чтения файлов.
- Устройство поддерживает устройства USB с объемом памяти до 32 Гб.
- Данное устройство может воспроизводить форматы MP3 / WAV / FLAC.
- Поддержка порта USB: 5 В $\overline{\text{V}}$, 500 мА.

Сброс к заводским настройкам

Выполните сброс устройства к заводским настройкам.

- Включите саундбар, одновременно нажмите на кнопки **+/-** и удерживайте их в течение 8 секунд.
 - ↳ На дисплее отображена надпись **RESET** в течение 5 секунд.
 - ↳ При перезагрузке системы на дисплее будет отображено **REBOOT**.

5 Технические характеристики устройства



Примечание

- Возможны изменения технических характеристик и конструкции без предварительного уведомления.

Bluetooth / беспроводное соединение

Профили Bluetooth	A2DP, AVRCP
Версия Bluetooth	5.3
Частотный диапазон Bluetooth	2402-2480 МГц
Мощность передатчика	≤ 10 дБм
Диапазон частоты беспроводной передачи данных: 5.8G / Мощность передатчика (EIRP)	5729–5850 МГц ≤ 10 дБм

Поддерживаемая сеть

WiFi IEEE 802.11a/b/g/n/ac	Диапазон частот беспроводной передачи данных (Wi-Fi) / Передаваемая мощность РЧ-сигнала (EIRP)
Wi-Fi 2.4G	2400–2483,5 МГц / ≤ 20 дБм 5150–5350 МГц / ≤ 20 дБм
Wi-Fi 5G	5470–5725 МГц / ≤ 27 дБм 5725–5850 МГц / ≤ 14 дБм

Саундбар

Источник питания	100-240 В, 50/60 Гц
СР.-КВ. выходная мощность	180 Вт
МАКС. выходная мощность	240 Вт (КНИ 10%)
Потребляемая мощность	35 Вт
Потребляемая мощность в режиме ожидания	< 0,5 Вт
Частота	150 Гц–20 кГц
Сопротивление звуковой катушки динамика	8Ω
Размеры (В x Г x Ш)	940 x 65 x 106 мм
Вес	2,7 кг
Температура эксплуатации	0–45 °С

Сабвуфер

Источник питания	100-240 В, 50/60 Гц
СР.-КВ. выходная мощность	120 Вт
МАКС. выходная мощность	240 Вт (КНИ 10%)
Потребляемая мощность	25 Вт
Потребляемая мощность в режиме ожидания	< 0,5 Вт
Частота	35–150 Гц
Сопротивление	3 Ом
Размеры (В x Г x Ш)	150 x 410 x 309 мм
Вес	5,6 кг
Температура эксплуатации	0–45 °С

USB

Версия USB Direct	Полноскоростной, 2.0		
USB	5 В, = 500 мА		
Расширение	Кодек	Частота дискретизации	Скорость передачи данных
.mp3	MPEG 1 Layer 1	16–48 кГц	32–448 кбит/с
	MPEG 1 Layer 2	16–48 кГц	8–384 кбит/с
	MPEG 1 Layer 3	16–48 кГц	8–320 кбит/с
	MPEG 2 / MPEG 2.5 Layer 1	16–48 кГц	8–256 кбит/с
	MPEG 2 / MPEG 2.5 Layer 2	16–48 кГц	8–160 кбит/с
	MPEG 2 / MPEG 2.5 Layer 3	16–48 кГц	8–160 кбит/с
.wav	WAV	16–48 кГц	До 1536 кбит/с
.flac	FLAC	До 48 кГц / 16 бит	

Пульт ДУ

Расстояние/угол	6 м/30°
Тип батареек	AAA (1,5 В, 2 шт.)

Поддерживаемые аудиоформаты

Формат	Функция			
	Вход HDMI	HDMI eARC	HDMI ARC	Оптический
LPCM 2ch	√	√	√	√
LPCM 5.1ch	√	√	√	√
LPCM 7.1ch	√	√	--	--
Dolby Digital	√	√	√	√
Dolby Digital Plus	√	√	√	--
Dolby TrueHD	√	√	--	--
Dolby MAT	√	√	--	--
Dolby Atmos - Dolby Digital Plus	√	√	√	--
Dolby Atmos - Dolby TrueHD	√	√	--	--
Dolby Atmos - Dolby MAT	√	√	--	--

√ : Поддерживаемые форматы.

-- : Неподдерживаемые форматы.

Устройство должно соответствовать обязательным требованиям к индикации Dolby, указанным ниже

Входной сигнал	Аудиоформат	Dolby Virtualizer	Индикатор формата		
			Dolby Atmos ¹	Dolby Surround ¹	Dolby Audio
Dolby Digital	На основе канала	Отключено			√
		Включено		√	
Dolby Digital Plus	На основе объекта	-	√		
	На основе канала	Отключено			√
		Включено		√	
Dolby TrueHD	На основе объекта	-	√		
	На основе канала	Отключено			√
		Включено		√	
Dolby MAT	На основе объекта	-	√		
	На основе канала	Отключено			√
		Включено		√	

6 Поиск и устранение неисправностей



Внимание

- Опасность поражения электрическим током. Никогда не снимайте корпус устройства.

Чтобы не утратить гарантию, никогда не пытайтесь ремонтировать изделие самостоятельно.

Если у вас возникли проблемы при эксплуатации данного устройства, перед обращением в сервисную службу ознакомьтесь с информацией ниже. Если проблема не устранена, обратитесь за поддержкой по ссылке www.philips.com/support.

Основное устройство

Не работают кнопки на основном устройстве.

- Отключите устройство от источника питания на несколько минут, а затем подключите его снова.

Нет питания

- Убедитесь, что шнур питания переменного тока подключен надлежащим образом.
- Убедитесь, что в розетке переменного тока есть электропитание.
- Для включения саундбара нажмите кнопку  на пульте ДУ или саундбара.

Звук

Динамик саундбара не производит звук.

- Подключите саундбар к телевизору или другим устройствам при помощи аудиокабеля. Однако отдельное аудиоподключение не требуется в следующих случаях:
 - саундбар и телевизор подключены с помощью HDMI ARC;
 - устройство подключено к разъему HDMI in саундбара.
- Выберите необходимый аудиовыход на пульте ДУ.
- Убедитесь, что звук саундбара не отключен.
- Выполните сброс устройства к заводским настройкам (см. «Сброс к заводским настройкам»).

Искаженный звук или эхо.

- При воспроизведении звука с телевизора при помощи данного устройства убедитесь, что звук телевизора отключен.

Аудио и видео не синхронизированы.

- Нажмите для синхронизации аудио и видео.

Беспроводной сабвуфер не производит звук.

- Подключите сабвуфер к основному устройству в ручном режиме.
- Увеличение громкости. Нажмите  +/- (Громкость) на пульте ДУ или саундбаре.
- Если звук отсутствует при использовании любого из цифровых входов:
 - Попробуйте установить выход ТВ как PCM или
 - подключиться напрямую к проигрывателю Blu-ray / другому источнику. Некоторые телевизоры не воспроизводят цифровой звук.

- Ваш телевизор может быть настроен на переменный аудиовыход. Убедитесь, что параметр аудиовыхода задан как FIXED или STANDARD, но не VARIABLE. Подробности см. в руководстве пользователя для вашего телевизора.
- При использовании Bluetooth убедитесь, что громкость на исходном устройстве увеличена и что устройство не отключено.
- При сбое воспроизведения и отсутствии звука в режиме Wi-Fi проверьте, нормально ли работает ли домашняя сеть.

Bluetooth

Невозможно подключение устройства к саундбару.

- Устройство не поддерживает совместимые профили, необходимые для саундбара.
- Функция Bluetooth устройства не отключена. Алгоритм включения этой функции см. в руководстве пользователя соответствующего устройства.
- Устройство подключено неверно. Подключите устройство надлежащим образом.
- Саундбар уже подключен к другому устройству Bluetooth. Отключите подключенное устройство, а затем повторите попытку.

Низкое качество воспроизведения аудио с подключенного устройства Bluetooth.

- Слабый прием через Bluetooth. Переместите устройство ближе к саундбару или уберите любые препятствия между устройством и саундбаром.

Я не могу найти название этого устройства на моем устройстве Bluetooth

- Убедитесь, что функция Bluetooth активирована на вашем устройстве Bluetooth.
- Выполните повторное сопряжение устройства с вашим устройством Bluetooth.

Wi-Fi

Не удается установить соединение Wi-Fi.

- Проверьте доступность беспроводной локальной сети на маршрутизаторе.
- Расположите маршрутизатор Wi-Fi на более близком расстоянии к устройству.
- Убедитесь, что пароль введен правильно.
- Проверьте работу беспроводной локальной сети или перезагрузите модем и маршрутизатор Wi-Fi.

Dolby Atmos

Невозможно воспроизвести эффекты Dolby Atmos.

- Для подключений, кроме HDMI (например, USB, Bluetooth, Optical или AUDIO IN), генерируются только ограниченные эффекты объемного звучания по высоте. Подробные сведения о том, как воспроизвести эффекты Dolby Atmos, см. в разделе Dolby Atmos.

Play-fi

Не удается обнаружить в приложении устройства с поддержкой Play-fi.

- Убедитесь, что устройство подключено к Wi-Fi.

Не удается воспроизвести музыку через Play-fi.

- Определенная сетевая услуга или контент, доступные на устройстве, могут быть недоступны, если поставщик услуг прекратит ее оказание.
- При сбое настройки в первый раз закройте приложение Philips Sound на базе DTS Play-fi. Перезапустите приложение.
- Если для динамика выбрана опция Stereo Pairs (Стереопара) или Surround Sound (Объемный звук), в приложении необходимо отключить динамик перед отдельным использованием.

Пульт ДУ не работает

- Перед нажатием любой кнопки управления воспроизведением выберите правильный источник.
- Сократите расстояние между пультом ДУ и устройством.
- Вставьте батарейки, соблюдая полярность (+/-).
- Замените батарейки.
- Направьте пульт ДУ непосредственно на датчик на передней панели устройства.

Функция отключения питания через 15 мин. — одно из стандартных требований ERPII для экономии электроэнергии

- Если внешний входной сигнал устройства слишком слабый, устройство автоматически выключится через 15 минут. Увеличьте громкость на вашем внешнем устройстве.

Сабвуфер находится в режиме ожидания или индикатор сабвуфера не загорается

- Чтобы выполнить перезагрузку сабвуфера, извлеките шнур питания из розетки и снова подключите его через 3 минуты.

Товарные знаки



For DTS patents, see <http://patents.dts.com>. Manufactured under license from DTS, Inc. (for companies headquartered in the U.S./Japan/Taiwan) or under license from DTS Licensing Limited (for all other companies). DTS, DTS Play-Fi, Play-Fi and the DTS Play-Fi and Play-Fi logos are registered trademarks or trademarks of DTS, Inc. in the United States and other countries.
© 2021 DTS, Inc. ALL RIGHTS RESERVED.



The Wi-Fi CERTIFIED™ Logo is a registered trademark of Wi-Fi Alliance®.



Google, Google Play and Chromecast built-in are trademark of Google LLC. Google Assistant is not available in certain languages and countries.



To control this AirPlay 2 -enabled speaker, iOS 11.4 or later is required. Use of the Works with Apple badge means that an accessory has been designed to work specifically with technology identified in the badge and has been certified by trademarks of Apply Inc. ,registered in the U. S. and other countries.

Apple® and AirPlay® are trademarks of Apple Inc., registered in the U.S. and other countries.



The Spotify Software is subject to third party licenses found here:
www.spotify.com/connect/third-party-licenses



The Adopted Trademarks HDMI, HDMI High-Definition Multimedia Interface, HDMI traddress and the HDMI Logos are trademarks or registered trademarks of HDMI Licensing Administrator, Inc. in the United States and other countries.

COMPATIBLE WITH



Dolby, Dolby Vision, Dolby Atmos, and the double-D symbol are registered trademarks of Dolby Laboratories Licensing Corporation. Manufactured under license from Dolby Laboratories. Confidential unpublished works. Copyright © 2012-2021 Dolby Laboratories. All rights reserved.



The Bluetooth® word mark and logos are registered trademarks owned by Bluetooth SIG, Inc. and any use of such marks by MMD Hong Kong Holding Limited is under license. Other trademarks and trade names are those of their respective owners.



Roku, the Roku logo, Roku TV, Roku TV Ready, and the Roku TV Ready logo are trademarks and/or registered trademarks of Roku, Inc. This product is Roku TV Ready-supported in the United States, Canada, United Kingdom, Mexico and Brazil. Countries are subject to change. For the most current list of countries in which this product is Roku TV Ready-supported, please email rokutvready@roku.com.



Возможны изменения технических характеристик без предварительного уведомления. Актуальные новости и документы см. на странице www.Philips.com/support.

Philips и эмблема Philips являются зарегистрированными товарными знаками компании Koninklijke Philips N.V. и используются по лицензии.

Это устройство изготовлено и продается под ответственность компании MMD Hong Kong Holding Limited или одного из ее ассоциированных предприятий, и компания MMD Hong Kong Holding Limited является гарантирующей стороной в отношении этого устройства.