



DVD Micro Theatre

MCD299

Register your product and get support at
www.philips.com/welcome

User manual

使用説明



PHILIPS



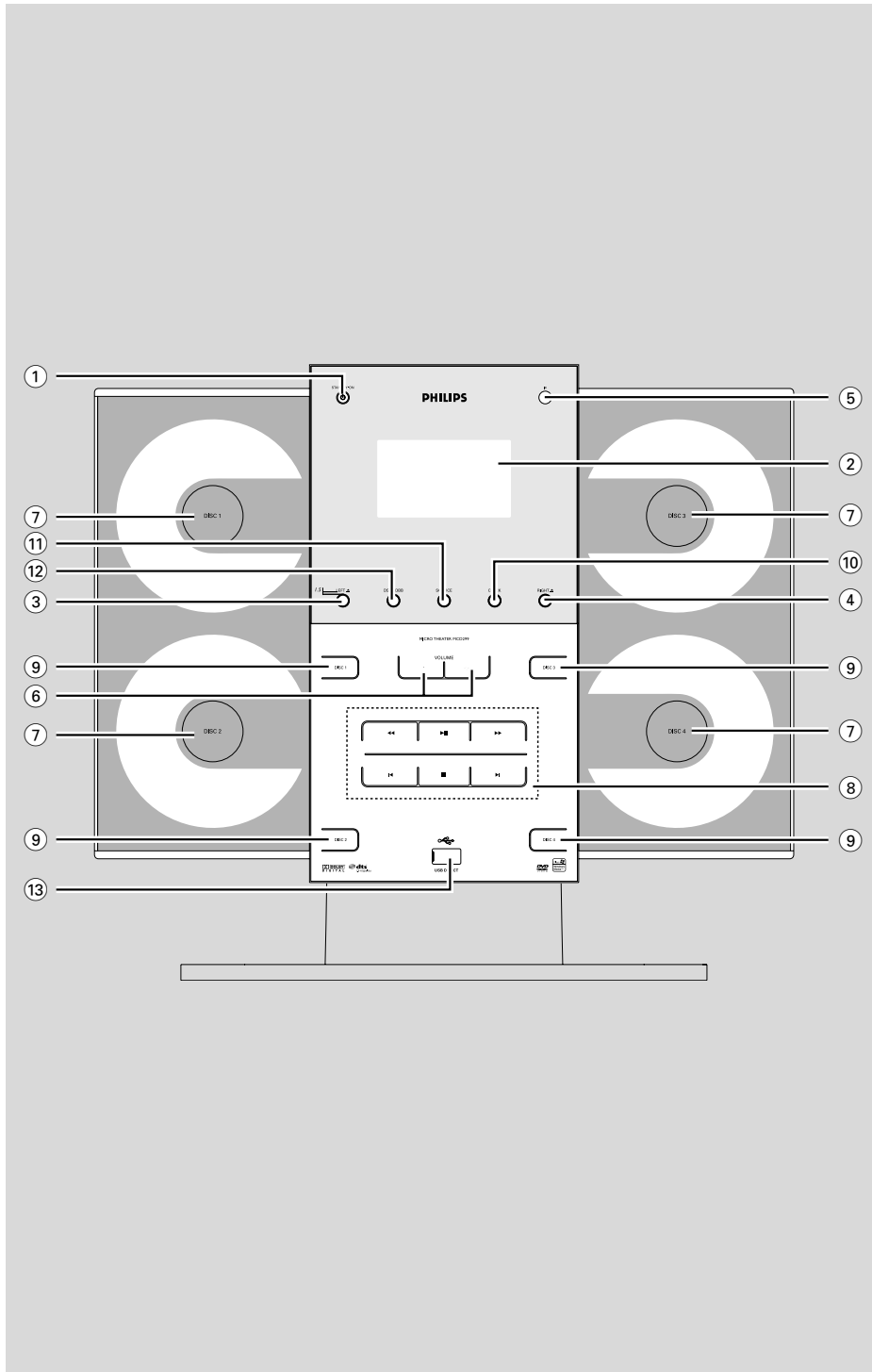

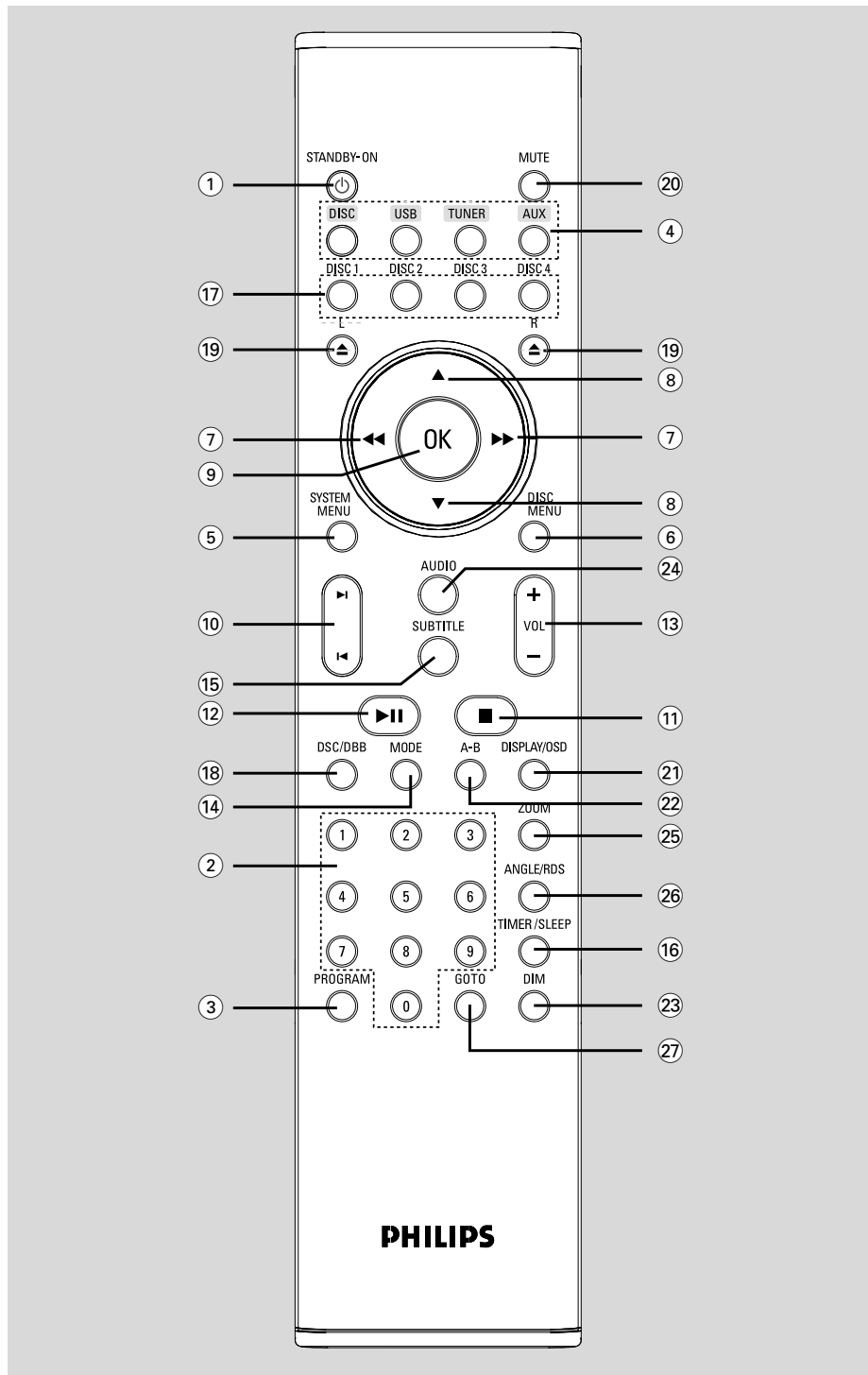

目錄

一般事項

功能特點	47
適合播放的光碟	47
區域編碼	47
隨機配件	48
環保訊息	48
維護保養與安全須知	48

安裝

步驟1：連接揚聲器	50
步驟2：連接天線	50
步驟3：連接電視機	51
使用AV OUT音頻視頻輸出插口	51
使用Y Pb Pr OUT色差視頻插口	51
步驟4：放置本機和揚聲器	52
步驟5：連接電源綫	52
附加連接：連接其它設備	52
觀看和收聽USB設備之外的其它設備的播放內容	52
使用VCR錄制DVD	53
連接USB裝置或儲存卡	53

控制鍵

主機上的控制鍵	54
遙控器上的控制鍵	54

準備

步驟1：裝入遙控器電池	56
使用遙控器操作本機	56
步驟2：設定時鐘	56
步驟3：設定所需視頻	57
設定TV Type（電視機制式）	57
設定TV Display（電視機形式）	57
設定逐行掃描功能（只用于逐行掃描電視機逐行掃描）	58
步驟4：設定所需語言	58

基本功能

即插即播（用于收音機安裝）	60
開機/關機	60
省電自動待機	60
音效控制	60
DBB（動態低音增強）	60
DSC（數碼音效控制）	60
音量控制	60
調節顯示屏亮度	61
功能介紹模式	61

光碟操作

播放光碟	62
使用光碟選單	62
基本播放控制	62
暫停播放（DVD/VCD/CD/MP3/WMA）	62
選擇歌曲、章節或標題（DVD/VCD/CD/MP3/WMA）	63
從上次停止位置恢復播放（DVD/VCD/CD/MP3/WMA）	63
縮放（DVD/VCD/JPEG）	63
不同的播放模式：SHUFFLE和REPEAT（DVD/VCD/CD/MP3/WMA）	63
重復A-B（DVD/VCD/CD/MP3/WMA）	63
慢動作播放（DVD/VCD）	63
編程（圖片CD無此功能）	63
向前/向后搜索（DVD/VCD/CD/MP3/WMA）	64
根據時間、章節或歌曲目號搜索（DVD/VCD/CD/MP3/WMA）	64
播放過程中的訊息顯示（DVD/VCD/CD/MP3/WMA）	64
光碟特殊功能	64
播放標題（DVD）	64
攝影機角度（DVD）	64
更換音頻語言（僅限以多種語言錄制的DVD）	64
更換聲道（僅限于VCD）	64
字幕（DVD）	64
播放MP3/WMA光碟	65
一般操作	65
播放選擇	65
播放JPEG圖片光碟	65
一般操作	65
播放選擇	65
JPEG圖片光碟特殊功能	66
縮放圖片（JPEG）	66
幻燈片播放模式（JPEG）	66
多角度播放（JPEG）	66

目錄

系統選單選項

基本操作	67
通用設定頁	67
顯示語言	67
屏幕保護	67
音頻設定頁	67
夜間模式	67
數碼輸出	67
杜比數碼設定	68
視頻設定頁	68
電視機形式	68
逐行掃描	68
電視機制式	68
初期設定頁	68
音頻	68
字幕	69
碟片選單語言	69
年齡控制	69
密碼設定	69
出廠設定	70

電臺接收

調諧選臺	71
預設電臺	71
自動預設電臺	71
手動預設電臺	72
選擇預設電臺	72
改變調諧頻階（僅限于某些機種）	72

外部音源

使用非USB裝置	73
使用USB大容量儲存裝置	73

計時器

75

計時器設定	75
關機計時器設定	76

技術規格

故障排除

術語集

附錄

如何把本機安裝在牆上	82
隨附的裝牆套件內有何物件?	82
您還需要甚麼	82
準備工作	82
將主機安裝到牆上	82
將揚聲器安裝到牆上	83

一般事項

感謝您的惠顧，歡迎光臨飛利浦！

爲了您能充分享受飛利浦提供的支持，請在下面的頁面註冊您的產品：
www.philips.com/welcome!

功能特點

這套DVD微型音響組合配有2.1聲道全數碼放大器，可營造出在影院中方可體驗到的動感音質；並且融合了部分家庭影院的最佳功能。

其它功能特點包括：

內置杜比數碼解碼器，支持超凡環繞聲和DSC音效設定。

其它可選元件連接

您可以通過將本系統与其它音訊或音/視訊組件相連使用本系統的環繞聲揚聲器。

年齡控制（分級）

你可以爲你的孩子設置影片分級使他們無法觀看任何高于你所設級別的DVD影碟。

關機定時器

系統可以根據預定的時間自動切換至待機模式。

夜間模式

你可以使用動態範圍壓縮以減少杜比數碼模式下不同聲音的響度差異。

逐行掃描

逐行掃描爲建基於影片的訊源提供無閃爍的高畫質影像。當一張圖片刷新時，其垂直分辨率可倍增至525綫。

注意：

- 爲了充分享受逐行掃描功能，您需要具備一臺逐行掃描電視機。

適合播放的光碟

你的DVD系統可播放：

- 數碼視頻光碟 (DVD)
- 視頻CD (VCD)
- 超級視頻CD (SVCD)
- 數碼視頻光碟+可重覆刻錄光碟 (DVD+RW)
- 雷射唱碟 (CD)
- CD-R (W) 上的圖片 (Kodak、JPEG) 文件
- Windows Media Audio (WMA)
- 支持的MP3-CD格式：

- ISO 9660/UDF格式
- 標題/曲目集名稱?最多10個字符。
- 最大的標題數+曲目集數爲255。
- 嵌入目錄最多爲8層。
- 最大的曲目集數爲32。
- 最大的MP3曲目數爲999。
- 支持的MP3光碟取樣頻率：32 kHz、44.1 kHz、48 kHz。
- 支持的MP3光碟比特率：32、64、96、128、192、256 (kbps)。



本機不支持下列格式：

- 像*.VMA、*.AAC、*.DLF、*.M3U、*.PLS、*.WAV等文件；
- 以Joliet格式錄制的光碟。

區域編碼

DVD光碟上須具有如下區域編碼標志才能在本DVD系統上播放。使用其它區域編碼的光碟無法在本機上播放。



注意：

- 對於混合模式的光碟，根據其錄制格式，只有一個格式會被選擇播放。
- 如果你播放某張光碟時有困難，請先取出該光碟并嘗試播放另一張不同的光碟。錄制格式不正確的光碟將不能在本DVD系統中播放。

一般事項

隨機配件

- A/V音頻視頻線 (紅/白/黃)
- 色差視頻電纜 (紅/藍/綠)
- FW拖尾天線
- MW環形天線
- 15-針D-Sub電纜
- 主機和揚聲器支座
- 牆上安裝指南
- 遙控器
- 本使用說明書和快速啓用指南。

環保訊息

我們已把多余的包裝材料省掉。並盡量使包裝物容易分爲如下三種材料：紙板（紙箱）、聚苯乙烯泡沫塑料（減震）和聚乙烯（包裝袋和保護性泡沫膠紙）。

若由專業公司進行拆卸，你這臺產品中含有的某些材料可再循環使用。在處理這些廢棄的包裝材料、耗盡電池及舊設備時，請遵守當地的有關法規。

維護保養與安全須知

避免高溫、潮濕、水和灰塵

- 勿讓本系統、電池或光碟暴露在潮濕、雨淋和多塵的環境，也不要將它們放置在加熱設備附近或陽光直射的場所，以免過度受熱。
- 在本機上不應放置諸如花瓶一類的裝滿液體的物品。
- 在本機上不應放置裸露的火焰源，如點燃的蠟燭。
- 勿讓本機遭受水滴或水濺。
- 使用耳機時過高的聲壓可能會損傷你的聽力。
- 勿讓電池暴露在過熱的環境，例如有陽光照射或火源等的場所。

避免冷凝問題

- 當播放機從較冷的環境突然被搬移到較暖的環境時，機內的鏡頭可能蒙上水汽，這時將不能播放光碟。如果出現這種情況，可讓播放機在溫暖的環境中靜置一段時間，直至水汽自然蒸發爲止。

切勿堵塞通風口

- 不要在密閉的機箱中操作本系統。播放機四周必須留有最少10厘米（4英吋）的空隙，以確保良好的通風。
- 通風孔不應覆蓋諸如報紙、桌布和窗簾等物品而妨礙通風。

清潔機殼

- 使用一塊稍微沾有中性清潔劑的軟布抹擦。請勿使用帶有酒精、氨水或磨砂物質的清潔劑。

清潔光碟

- 當光碟比較骯髒時，應該用一塊不起毛的清潔布來抹擦。抹擦時應從中央向外抹擦，而不要沿圓周方向抹擦。清潔劑可能會損害光碟。
- 只可在光碟的印刷商標面寫字，而且必須使用柔軟的筆尖。
- 拿取光碟時應握持其邊緣，不要觸摸其表面。



找尋適合的放置地點

- 將光碟機放置在一個平坦、堅實而穩定的表面上。
- 將本機安裝在交流電源插座附近，以便于插拔交流電源插頭。

安裝

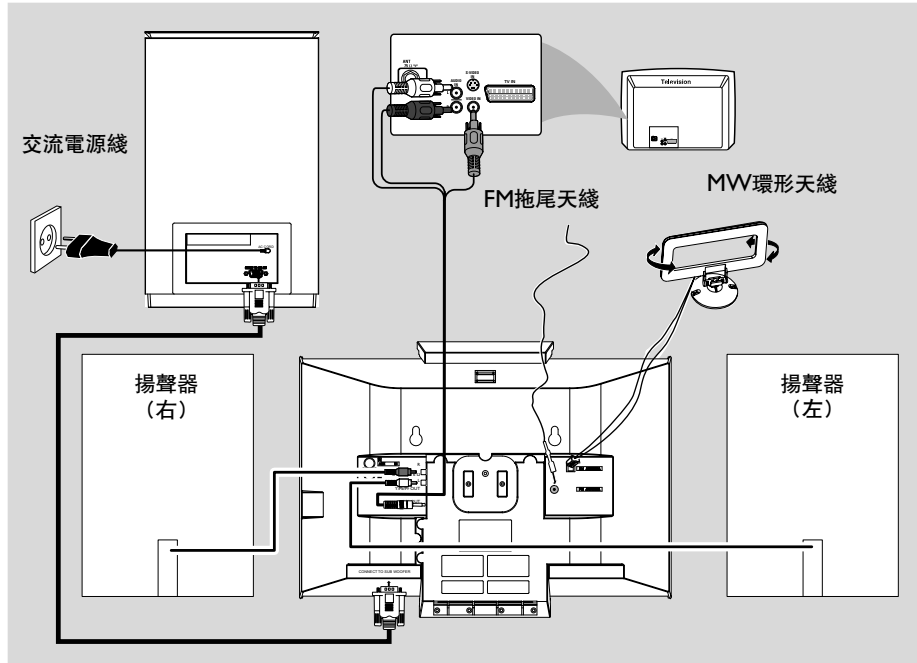

中文

重要事項!

- 銘牌位于本機背面。
- 位于本機底部的電壓選擇開關已被廠家預設為 **220V-240V**。若你所在的國家使用 **110V-127V** 電壓，請在開啓本機前將電壓選擇開關的電壓設定為 **110V-127V**。
- 在把交流電源線連接至牆上的交流電源插座之前，必須確保所有其它連接事項已經完成。
- 開啓電源后，切勿進行或更改任何連接。
- 高電壓！不要打開機蓋，否則會遭受電擊的危險。
- 機內并無任何可供用戶修理的零件。
- 自行改動本機可招致有害的 **EMC** 輻射或其他不安全的操作情況。

為避免本機過熱，機內設有安全電路。所以當本機出現極限狀況時，它將會自動切換至待機狀態。如果出現這種情況，應讓本機冷卻后再使用（僅限于某些版本）。

注意：

- 安裝完成之前，最好不要將附貼在前面板表面上的塑料保護薄膜去除，以免在安裝過程中刮傷本機。



安裝

中文

步驟1：連接揚聲器

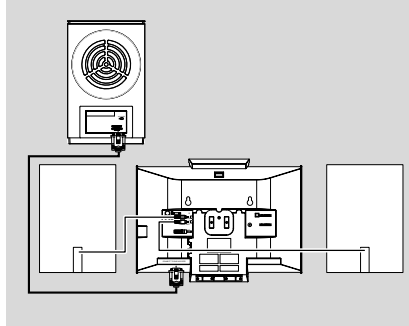

- 1 將主機放置在一個堅穩的平面上（機體前面朝下）。
- 2 將兩條前置揚聲器電纜連接到 **SPEAKERS (6 Ω)** 端子：右揚聲器接“R”端子，左揚聲器接“L”端子。
- 3 移開主機左下方的可拆式蓋板露出 **CONNECT TO SUB WOOFER** 端子。
- 4 使用隨機附送的15-針D-Sub電纜將主機的 **CONNECT TO SUB WOOFER** 端子連接到重低音揚聲器的 **CONNECT TO MAIN SET** 端子（針腳須對准）。收緊連接器上的兩支螺絲，確保連接緊固。
- 5 裝上可拆式蓋板直至聽到“喀啞”一聲。

注意：

- 確保揚聲器連接導線正確連接。錯誤的連接可能會引起短路從而造成設備損壞。
- 為確保最佳音效，請使用隨附的揚聲器。
- 切勿把一對以上的揚聲器連接至任何一對揚聲器的+/-端子。
- 所連接揚聲器的阻抗不能低於隨附揚聲器的額定阻抗。請參閱本使用說明書內的“技術規格”一節。
- 隨機附送的15-針D-Sub電纜僅供本機使用，請不要用於連接其它設備（例如，不要用於電腦的連接）。

步驟2：連接天線

將隨機供應的MW環形天線和FM天線連接至所屬的終端上。調整天線位置以取得最佳接收效果。

MW天線

- 將天線放置在盡可能遠離電視機、錄像機或其他輻射源的地方。

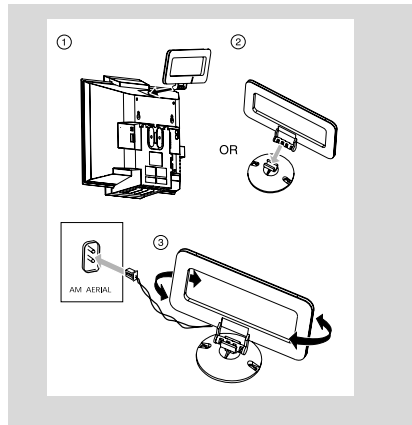

FM天線

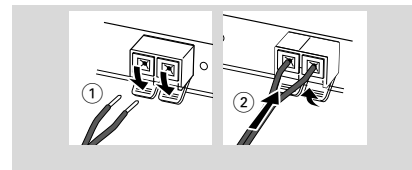

- 如要取得最佳的FM立體聲接收效果，可將一條戶外FM天線連接至FM ANTENNA端口。

安裝

步驟3：連接電視機

重要事項！

- 本系統與電視機相連的方式有多種。您只需根據電視機的類型選擇一個最佳的連接方式。
- 將本DVD系統直接連至電視機。

使用AV OUT音頻視頻輸出插口

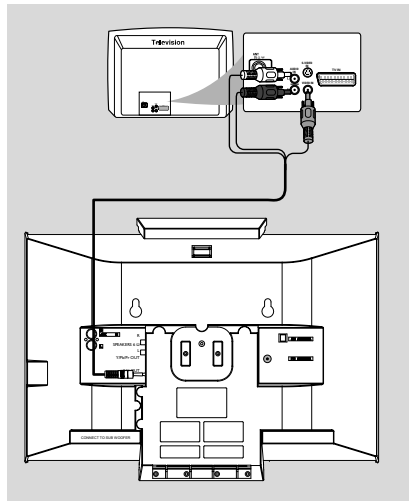

- 1 將隨附的AV音頻視頻線一端的單一插頭連接到DVD系統的 **AV OUT** 插口。
- 2 將該AV音頻視頻線另一端的視頻輸出插頭（黃色）連接到電視機上的視頻輸入插口（或標示為AV In、CVBS、Composite或Baseband的插口）。要通過電視機聆聽DVD系統的聲音，須將音頻視頻線的音頻輸出插頭（白色/紅色）連接到電視機上的音頻輸入插口。

使用Y Pb Pr OUT色差視頻插口

重要事項！

- 只有使用Y Pb Pr色差視頻插口連接才能獲得逐行掃描的高畫質，而且需要一臺逐行掃描電視機。

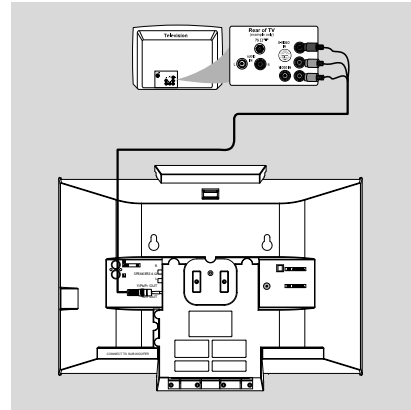

- 1 使用色差視頻電纜（紅色/藍色/綠色—不隨本機供給）將 **COMPONENT VIDEO OUTPUT (Pr/Cr Pb/Cb Y)** 插口連接到電視機上對應的Component video input色差視頻輸入插口（或標示為Y Pb/Cb Pr/Cr或YUV的插口）。
- 2 如果你正在使用逐行掃描電視機（電視機必須指示具有Progressive Scan或ProScan能力），要啓動電視機的逐行掃描功能，請參閱你電視機的用户手冊。關於DVD系統的逐行掃描功能，見“準備—設定逐行掃描功能”。

注意：

- 如果你的電視機不支持逐行掃描，你將無法觀看畫面。

中文

安裝

步驟4：放置本機和揚聲器

使用隨機附帶的可拆式支座和牆上安裝套件，你既可以将主機和揚聲器放置在桌面上也可以將它們安裝到牆上。此處以桌面安裝為例進行描述。如需將本系統安裝到牆上，請參照“附錄”以及隨機附帶的“牆上安裝指南”。

- 1 將尺寸稍大一些的支座上具有 **PRESS▼** 標志的一側對准主機底部的插槽。

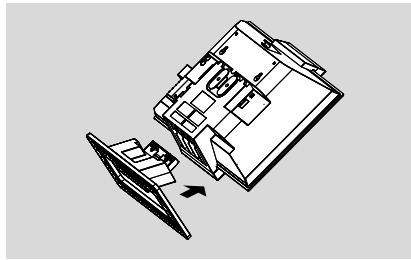

- 2 將支座從底部推入槽中，直至聽到“喀噠”一聲。
- 3 以同樣的方式將兩個尺寸稍小一些的支座裝到揚聲器上。
- 4 將主機和揚聲器連支座直立放置在桌面上。

注意：

– 要從機上或任一揚聲器上卸下支座，在按下 **PRESS▼** 的同時將支座從槽中拉出即可。

步驟5：連接電源線

正確完成所有連接之後，將重低音揚聲器背面的交流電源線插入牆上的交流電源插座。

開啓電源後，切勿再插入、拔出連接。

附加連接：連接其它設備

觀看和收聽USB設備之外的其它設備的播放內容

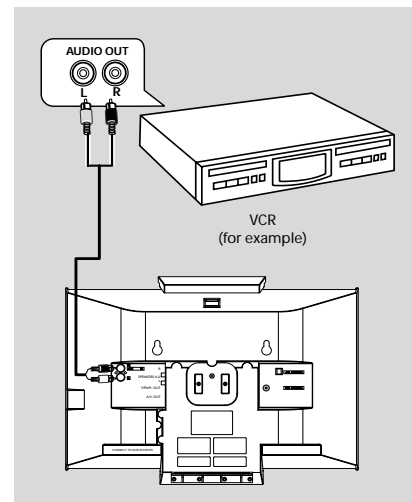

- 將此系統的 **AUX IN (R/L)** 插口与其它音頻或視頻設備（如電視機、VCR錄影機、激光唱碟機或卡帶座）的 **AUDIO OUT** 插口相連。
- 操作前，請首先按前面板上的 **SOURCE** 鍵選擇 **AUX** 或按遙控器上的 **AUX** 鍵以激活輸入源。

安裝

使用VCR錄制DVD

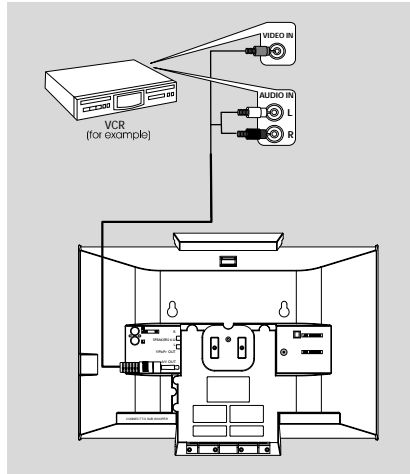

- 1 將隨機所附的AV音頻視頻線一端的單一插頭連接到DVD系統的**A/V OUT** 插口。
- 2 將該AV音頻視頻線另一端的視頻輸出插頭（黃色）連接到VCR錄像機上的VIDEO IN插口，並將音頻視頻線的音頻輸出插頭（白色/紅色）連接到VCR錄像機上對應的音頻輸入插口。這樣您便可制作模擬立體聲（左和右兩聲道）的錄音。

連接USB裝置或儲存卡

重要事項！

— 請在連接**USB**接頭前先移  插口上的保護蓋。

只要將一臺USB大容量儲存裝置（包括USB快閃儲存器、USB閃存盤或儲存卡）連接到本Hi-Fi系統，您就可透過Hi-Fi系統的強效揚聲器享受該裝置中所儲存的音樂。

- 將USB裝置的USB插頭插入機上的  插口。

用于帶有**USB**電纜的裝置：

- 1 將USB電纜（不隨本機供給）的一個插頭插入機上的  插口。
- 2 將USB電纜的另一個插頭插入該USB裝置的USB輸出端子。









用于儲存卡：

- 1 將儲存卡插入一個讀卡器（不隨本機供給）中。
- 2 使用一條USB電纜（不隨本機供給）將讀卡器連接到機上的  插口。

中文

控制鍵

主機上的控制鍵

- ① **STANDBY-ON** 
 - 開啓系統或切換至待機狀態。
- ② **顯示屏**
 - 顯示DVD播放機當前的狀態。
- ③ **LEFT** 
 - 打開或關閉左邊的光碟門。
- ④ **RIGHT** 
 - 打開或關閉右邊的光碟門。
- ⑤ **iR SENSOR**
 - iR紅外線信號接收器。
- ⑥ **VOLUME** 
 - 調整音量水平。
- ⑦ **光碟托盤**
- ⑧ **模式選擇**
 - 
 - 收音機 調諧選臺。
 - *光碟/USB 在曲目或光碟中以不同的速度向後/向前搜索。
 - 時鐘/計時器 調整小時數值。
 -  停止光碟播放或刪除一個曲目程式。
 -  開始播放或暫停播放。
 - 
 - 收音機 選擇一個預設電臺。
 - 光碟/USB 跳至上一個/下一個章節/標題/曲目。
 - 時鐘/計時器 調整分鐘數值。
- ⑨ **DISC 1/2/3/4**
 - 選擇一個光碟托盤進行播放。
- ⑩ **CLOCK**
 - 待機模式**
 - * 設定系統時鐘。
 - 播放模式**
 - 顯示系統時鐘。
- ⑪ **SOURCE**
 - 選擇以下音源：光碟 (DISC)、USB、FM或MW收音機 (TUNER) 或外部音源設備 (AUX)。
- ⑫ **DISC-DBB**
 - * 選擇不同類型的聲音均衡器預設定：FLAT (不選擇)、POP (流行)、CLASSIC (古典)、ROCK (搖滾) 或JAZZ (爵士)。
 - 開啓或關閉低音增強功能。

⑬ **USB DIRECT**

- 連接外部大容量USB儲存裝置的插口。

遙控器上的控制鍵

- ① **STANDBY-ON** 
 - 開啓系統或切換至待機狀態。
- ② **數字鍵 (0-9)**
 - 輸入光碟的曲目/標題/章節編號。
- ③ **PROGRAM**
 - DVD/VCD/CD/MP3-CD/USB: 進入程式選單。
 - 圖片CD: 在播放過程中，選擇一個幻燈片播放模式。
 - 收音機: 預設電臺。
- ④ **SOURCE**
 - 選擇以下音源：光碟 (DISC)、USB、FM或MW收音機 (TUNER) 或外部音源設備 (AUX)。
- ⑤ **SYSTEM MENU** (僅用于光碟模式)
 - 進入或退出系統選單條。
- ⑥ **DISC MENU (僅用于光碟模式)**
 - DVD/VCD: 進入或退出光碟內容選單。
 - VCD2.0: 開啓或關閉播放控制模式。
- ⑦ 
 - 收音機
 - 按下此鍵逐步調諧到較低或較高的電臺頻率。
 - 按住此鍵然後放開，開始向下/向上自動搜索電臺頻率。
 - 光碟/USB
 - 快速向後/向前搜索。
 - 在光碟模式，在光碟選單或系統選單條中選擇移動方向。
 - 時鐘/計時器模式下調整小時數值。
- ⑧ 
 - 在光碟模式，在光碟選單或系統選單條中選擇移動方向。
 - 為VCD/SVCD/DVD光碟選擇不同的慢播模式。

* = 按住該鍵三秒以上。

控制鍵

- ⑨ **OK**
- 退出或確認所作的選擇。
- ⑩ **◀/▶**
- 光碟：跳至上一個/下一個章節/標題/曲目
 - 收音機：選擇一個預設電臺。
 - 時鐘/計時器模式下調整分鐘數值。
- ⑪ **■**
- 在光碟/USB模式，停止播放或刪除一個曲目程式。
- ⑫ **▶||**
- 在光碟/USB模式，開始播放或暫停播放。
- ⑬ **VOL +/-**
- 調高或調低音量。
- ⑭ **MODE**
- 為光碟選擇不同的重復或亂序播放模式。
- ⑮ **SUBTITLE**
- 選擇字幕語言。
- ⑯ **TIMER/SLEEP**
- 待機模式
- 設定自動關機時間。
- 開機模式
- 設定睡眠關機計時器功能（自動關機）。
- ⑰ **DISC 1/2/3/4**
- 選擇一個光碟托盤進行播放。
- ⑱ **DSC/DBB**
- *- 選擇不同類型的聲音均衡器預設定：FLAT（不選擇）、POP（流行）、CLASSIC（古典）、ROCK（搖滾）或JAZZ（爵士）。
 - 開啓或關閉低音增強功能。
- ⑲ **L ▲ / R ▲**
- 打開或關閉左邊/右邊的光碟門。
- ⑳ **MUTE**
- 暫停或恢復聲音重放。
- ㉑ **DISPLAY/OSD**
- 播放過程中在電視機屏幕上顯示相關訊息。
- ㉒ **A-B**
- 用于VCD/CD/USB：重復播放同一首曲目中的某個段落。
 - 用于DVD：重復播放光碟上的某個段落。
- ㉓ **DIM**
- 選擇不同的顯示屏亮度。
- ㉔ **AUDIO**
- 用于VCD
 - 設定立體聲、左單聲或右單聲道模式。
 - 用于DVD
 - 選擇一種音頻語言。
- ㉕ **ZOOM**
- DVD/MCD/圖片CD：在電視屏幕上放大或縮小一幀圖片或者活動影像。
- ㉖ **ANGLE/RDS（此版本無RDS功能）**
- *- DVD：選擇DVD的攝像機角度。
- ㉗ **GOTO**
- 在光碟模式，輸入一個時間、標題、章節或曲目號在一張光碟中進行快速搜索。

遙控器使用注意事項：

- 首先按遙控器上的其中一個聲源選擇鍵（如：**DISC**或**TUNER**）選擇你想要控制的聲源。
- 然後選擇所要的功能（如：**▶||**、**◀**、**▶**）。

* = 按住該鍵三秒以上。

準備

重要事項!

- 開始操作本機之前，必須確保準備已全部完成。

步驟1：裝入遙控器電池

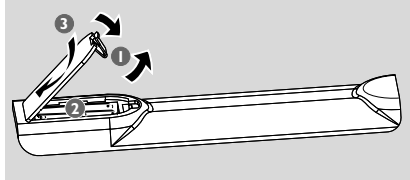

- 1 打開電池盒。
- 2 根據電池盒裏的+/-標示裝入兩節AAA型號電池。
- 3 關上電池盒蓋。

使用遙控器操作本機

- 1 將遙控器直接對準前面板上的IR紅外線遙控信號接收器。
- 2 操作本DVD播放機時，請不要在遙控器和本機之間放置任何障礙物。

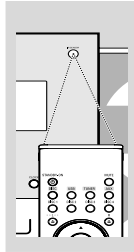

小心!

- 如果電池電量耗盡或長時間內將不使用遙控器時，請將電池取出。
- 切勿將新電池與舊電池或不同類型的電池混合使用。
- 電池含有化學物質，因此用后請予以妥善的棄置處理。

步驟2：設定時鐘

本系統可以設定為12或24小時時鐘制式。

- 1 在待機模式下，按住前面板上的 **CLOCK** 鍵。
- 2 按 **◀/▶** 鍵設定小時。
- 3 按 **◀/▶** 鍵設定分鐘。
- 4 按 **PROGRAM** 鍵選擇時鐘制式。
- 5 按 **CLOCK** 鍵確定時鐘設定。

注意:

- 系統電源切斷后，所作的時鐘設定將會被刪除。
- 如果90秒內未操作任何按鈕，系統將退出時鐘設定模式。

步驟3：設定所需視頻**重要事項！**

- 確定你已完成所有必要的連接。（見“連接-連接電視機”。）

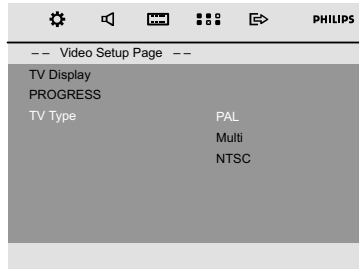

開啓電視機并設置到正確的視頻輸入頻道。

- 你可先到電視機的頻道1，然後重複按頻道鍵直至看到視頻輸入頻道。
- 或者，你可使用電視機遙控器選擇不同的視頻模式。
- 或者，若你使用RF調制器，請將電視機設定至頻道3或4。

- 1 在停止模式或播放期間，按 **SYSTEM MENU** 鍵。
- 2 按遙控器上的◀▶▶▶/▲/▼ 鍵瀏覽各項功能並選擇你所需的項目。
 - 移至Video Setup Page（視頻設定頁）并按▼ 鍵。
 - 移至以下其中一項并按▶▶ 鍵。

設定TV Type（電視機制式）

你可選擇與你所用電視機相配合的顏色系統。

PAL

- 若所連接的電視機是 PAL 制式，請選擇此項。它會改變NTSC光碟的視頻訊號并以PAL格式輸出。

Multi

- 若所連接的是多制式電視機，請選擇此項。在此模式中，輸出格式將與光碟的視頻訊號相一致。

NTSC

- 若所連接的電視機是NTSC系統，請選擇此項。它會改變PAL光碟的視頻訊號并以NTSC格式輸出。

設定TV Display（電視機形式）

選擇所連接電視機螢幕畫面的長寬比。

4:3 PAN SCAN（搖鏡與搜尋模式?中間截取）

- 如果你所用的是傳統電視機，而且你的DVD影碟沒有被格式化以供寬螢幕觀看，請使用這個設定。在這種模式中，一張寬的圖片會以中間截取方式（邊緣部分自動切除）顯示在整個電視螢幕上。

**4:3 LETTER**（信箱模式 上下黑邊）

- 如果你所用的是傳統電視機，而且你的DVD影碟已被格式化以供寬螢幕觀看，請使用這個設定。在這種模式中，電視螢幕的上下方會出現黑邊。

**16:9**（寬螢幕電視模式）

- 如果你所用的是寬螢幕電視機，而且影碟上有這項設定，請予以使用（你必須同時將你的寬螢幕電視機設定至“全螢幕”）。然後，本機將會使用影碟本身的偏好設定。

**注意：**

- 你所選的格式必須在影碟中。如果沒有，這項電視形式的設定在播放過程中將不會對電視畫面產生任何影響。

要退出此選單

再按**SYSTEM MENU**鍵。



準備

中
文

設定逐行掃描功能（只用于逐行掃描電視機逐行掃描）

每秒顯示的幀數比隔行掃描（原來的正常電視系統）多一倍。由于綫數幾乎多了一倍，因而逐行掃描可提供較高的圖片分辨率和品質。

重要事項！

— 要實現逐行掃描功能，事前必須確定：

- 1) 您的電視機能接受逐行掃描信號，因此您必需具備一臺逐行掃描電視機。
- 2) 您已使用Y Pb Pr插口將您的DVD播放機連接至您的電視機（見“連接—步驟3：連接電視機—使用AV OUT音頻視頻輸出插口”）。

- 1 開啓電視機。
- 2 關閉電視機的逐行掃描模式或開啓隔行掃描模式（請參閱您電視機的用户手冊）。
- 3 按 **STANDBY-ON** 鍵開啓DVD播放機。
- 4 選擇正確的視頻輸入頻道。
→ 電視機屏幕出現DVD背景畫面。
- 5 按 **SYSTEM MENU** 鍵。
- 6 重復按 **◀/▶** 鍵選擇“Video Setup Page”（視頻設定頁）。
- 7 移至“Progress”并按 **▶▶** 鍵。
- 8 移至“On”（開）并按**OK**鍵確認。
→ 這時，設定已經完成，您可以開始欣賞高畫質的圖片了。

步驟4：設定所需語言

你可選擇所需的語言設定。當你載入光碟時，本DVD系統會自動切換到你所選擇的語言。若光碟中無所選語言，系統將會使用此光碟的預設語言。系統選單中的顯示語言一旦選定將不會改變。

- 1 在停止模式或播放期間，按 **SYSTEM MENU** 鍵。
- 2 按遙控器上的 **◀/▶/▲/▼** 鍵選擇所需項目。
→ 分別移至General Setup Page（通用設定頁）和Preference Page（初期設定頁）并按 **▼** 鍵。
→ 移至以下其中一項并按 **▶▶** 鍵。

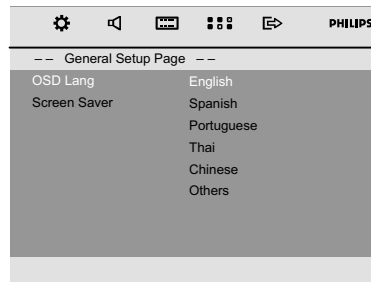

OSD Lang（顯示語言）（螢幕顯示切換）

切換電視螢幕上的顯示語言。從所顯示的清單中選擇語言。

準備

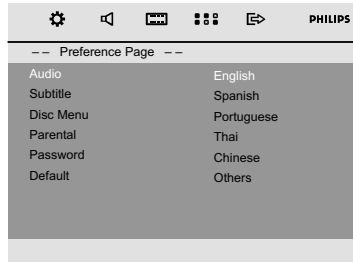

Audio (音頻) (只用于DVD)

切换聲軌的顯示語言。從所顯示的清單中選擇語言。

Subtitle (字幕) (只用于DVD)

切换字幕的顯示語言。從所顯示的清單中選擇語言。

Disc Menu (碟片選單語言) (只用于DVD)

從DVD光碟選單中選擇語言。

如果所選擇的語言沒有記錄在該DVD光碟中，本機將自動選擇記錄在光碟中的其中一種語言（顯示語言除外）。

除了級別 (Rating) 之外，你可以將所有的DVD設定復原。若光碟中沒有所選的語言，系統將選擇此光碟原來指定的語言。

- 按 ▲/▼ 鍵選擇語言并按 **OK**。
- 重復步驟2~3進行其他設定。

要退出此選單

再按**SYSTEM MENU**鍵。

基本功能

即插即播 (用于收音機安裝)

即插即播 (PLUG AND PLAY) 功能使你能自動儲存所有可接收到的電臺。

首次設置/通電

- 當接通電源時, “AUTO INSTALL - PRESS PLAY” (自動安裝 - 按PLAY鍵) 字樣顯示。
- 按主機上的 ► || 鍵開始安裝。
→ “PLUG AND PLAY” “INSTALL” (即插即播...安裝) 字樣顯示, 接著顯示 “TUNER” (收音機) 和 “AUTO” (自動)。
→ PROG 標志開始閃動。
→ 所有訊號較強的電臺將被自動儲存。首先是FM波段的電臺, 然后是MW波段的電臺。
→ 當所有電臺已被儲存或全部40個預設電臺存滿后, 最後一個被儲存的預設電臺將會播放。

重新安裝即插即播功能

- 在待機或功能介紹模式, 按住機上的 ► || 鍵直至 “AUTO INSTALL - PRESS PLAY” (自動安裝 - 按PLAY鍵) 字樣顯示。
- 再按 ► || 鍵開始安裝。
→ 以前儲存的所有預設電臺都將被取代。

要退出而不儲存即插即播功能

- 按機上的 ■ 鍵。
→ 如果即插即播功能沒有完成安裝, 在下次開啓本機時, 即插即播安裝功能將再次啓動。

注意:

- 當本機連接至電源時, 光碟轉盤可能會先打開再關上, 以重新啓動本機。
- 在即插即播期間, 如果本機檢測不到立體聲頻率, “CHECK ANTENNA” (檢查天線) 字樣將顯示。
- 在即插即播期間, 如果15秒內無任何鍵按下, 本機將退出即插即播模式。

開機/關機

- 按 **STANDBY-ON** 鍵。
- 按遙控器上的 **DISC, USB, TUNER** 或 **AUX** 鍵。
→ 系統將切換至所選的音源。
- 按前面板上的 **LEFT ▲** 或 **RIGHT ▲** 鍵 (或遙控器上的 **L ▲** 或 **R ▲** 鍵)。
→ 系統將切換到碟片音源。

進行以下操作可將系統設為待機模式

- 按 **STANDBY-ON** 鍵。
→ 互動式音效設定、上次所選的音源以及預設電臺都會被保留在播放機的內存中。

省電自動待機

作為一項省電功能, 如果在碟片播放完畢后15分鐘內你不操作任何控制鍵, 本機將自動切換至待機模式。

音效控制

DBB和DSC音效功能不能被同時啓動。

DBB (動態低音增強)

DBB增強低音響應。

- 按遙控器上的 **DSC•DBB** 鍵以開/關DBB功能。
→ 某些光碟可能使用高調制率錄制, 因此在高音量時會產生失真。如果出現這種情況, 請關閉DBB功能或調低音量。

DSC (數碼音效控制)

DSC為你提供一種特別的預設音效均衡器設定。

- 重復按住遙控器上的 **DSC•DBB** 鍵選擇: FLAT (不選擇)、POP (流行)、CLASSIC (古典)、ROCK (搖滾) 或 JAZZ (爵士)。

音量控制

按 **VOLUME +/-** (或按遙控器上的 **VOL +/-**) 鍵調低或調高音量。

→ “VOL XX” 字樣顯示在顯示屏上。其中 “XX” 代表音電平。

基本功能

暫時關閉聲音

- 按遙控器上的**MUTE**鍵。
 - 播放將在靜音狀態下繼續。同時，“MUTING”字樣閃動。
- 要啟動聲音重放，你可以：
 - 再按 **MUTE** 鍵；
 - 調節音量控制器；
 - 改變音源。

調節顯示屏亮度

- 重復按 **DIM** 鍵以選擇不同的顯示屏亮度級別。

功能介紹模式

本機設有功能介紹模式，用以展示本機提供的各種功能。

開啟功能介紹模式

- 在待機模式中，按機上的 **■** 鍵開啟功能介紹模式。
 - 功能介紹將開始。

停止功能介紹模式

- 再按機上的 **■** 鍵。
 - “DEMO OFF”（功能介紹關閉）字樣顯示。

注意：

- 即使你把交流電源線從牆上的插座拔下再重新連接上，功能介紹模式仍然處於關閉狀態，直到你再次把它開啓才可生效。







中文

光碟操作

重要事項!

- 本機專為普通光碟設計。切勿使用市售的穩定環或光碟處理片等其它任何附屬裝置，因為此類裝置可能會卡住光碟的機件。
- 在播放期間不要移動本機，否則可能會損壞本機。
- DVD影碟與播放機在設計上均有區域限制。因此在播放一張影碟之前，必須確定該影碟與你的播放機具有相同的區碼。
- 取決於DVD或VCD的類型，某些操作可能不同或受到限制。
- 切勿推壓光碟托盤。只可在托盤上裝入光碟，切勿放入其它物品。否則，本光碟播放機可能會產生故障。
- 當你按下某個按鈕時，如果電視機屏幕上出現禁止圖示⊘，表示此功能並不適用於此光碟或暫時不可用。

播放光碟

- 1 將本DVD系統及與之相連的電視機（或任何自選的立體聲音響或AV接收器）的電源線連接至電源插座。
- 2 開啓電視機電源并設置正確的視頻輸入頻道。（見“設定電視機”）。
- 3 按**STANDBY-ON**  鍵。
→ 你應該在電視機上看到一個藍色的飛利浦DVD背景畫面。
- 4 按前面板上的**LEFT**  或 **RIGHT**  鍵（或遙控器上的**L**  或 **R**  鍵）分別打開左側或右側的光碟門。
→ 左側或右側的光碟門移開時會顯示“OPEN”（開）字樣。
- 5 載入一張或多張光碟，光碟有標籤的一面朝向你。再次按前面板上的**LEFT**  或 **RIGHT**  鍵（或遙控器上的**L**  或 **R**  鍵）關閉左側或右側的光碟門。
→ **CLOSE**（關）字樣會短暫顯示。然後，本DVD播放機會從“DISC 1”（光碟1）開始逐一播放四個光碟托盤中的所有光碟。如果某個光碟托盤中沒有光碟，本機會自動轉到下一個光碟托盤。此時會短暫顯示“CHANGING”（換碟），然後接著顯示“LOAD”（載入）。如果所有的四個光碟托盤中都沒有光碟，會顯示“NO DISC”（無光碟）字樣。

→ 如果電視屏幕上出現光碟目錄，請參閱“使用光碟目錄”。



→ 如果光碟被年齡控制功能鎖上，你必須輸入一個四位數的密碼（見“初期設定頁-密碼”）。

- 6 你可隨時按  鍵停止播放。

使用光碟選單

對於帶有目錄表的光碟，當你裝入光碟後，電視畫面上可能會出現一個選單。

選擇一個播放功能或項目

- 使用    及 **OK** 或遙控器上的數字鍵（0-9）進行選擇。
- 播放將自動開始。

要進入或退出選單

- 按遙控器上的**DISC MENU**鍵。



對於帶播放控制（PBC）功能的VCD（僅限2.0版本）

PBC功能使你可以跟隨屏幕上的選單進行互動式VCD播放。

- 在播放過程中按 **DISC MENU** 鍵。
→ 如果PBC在“開”狀態，它會切換至“關”并繼續播放。
→ 如果PBC在“關”狀態，它會切換至“開”并返回至目錄畫面。

基本播放控制

暫停播放（DVD/VCD/CD/MP3/WMA）

- 1 在播放過程中，按  鍵。
→ 播放將暫停，沒有聲音輸出。
- 2 再按  鍵恢復播放。

光碟操作

選擇歌曲、章節或標題 (DVD/VCD/CD/MP3/WMA)

- 1 播放過程中按 ◀/▶ 鍵跳到上一個/下一個章節/標題/曲目。
- 2 若要直接跳到某一章節/標題/曲目，可使用數字鍵 (0-9) 輸入章節、曲目或標題號。

從上次停止位置恢復播放 (DVD/VCD/CD/MP3/WMA)

- 在停止模式下，當光碟還未取出時，按 ▶⏮ 鍵。

要取消恢復模式

- 在停止模式下，再次按 ▶⏮ 鍵。

縮放 (DVD/VCD/JPEG)

你可以在播放過程中使用此功能放大或縮小視頻圖像。

- 1 重復按 **ZOOM** 鍵放大或縮小所播放的視頻圖像。
- 2 按 ◀◀/▶▶/▲/▼ 鍵平移電視畫面。

不同的播放模式：SHUFFLE和REPEAT (DVD/VCD/CD/MP3/WMA)

- 在播放過程中，重復按 **MODE** 鍵選擇一個重復模式。

用于DVD – 重復章節/標題

- 重復按 **MODE** 鍵以選擇下列各項：
REPEAT CHAPTER (重復當前章節) →
REPEAT TITLE (重復當前標題) → REPEAT ALL
(重復整個光碟) → SHUFFLE (亂序) → 正常播放

用于SVCD/VCD/CD – 重復歌曲/光碟

- 重復按 **MODE** 鍵以選擇下列各項：
REPEAT TRACK (重復當前歌曲) → REPEAT ALL
(重復整個光碟) → SHUFFLE (亂序) → 正常播放

用于MP3 – 重復歌曲/唱片集/光碟

文件夾模式時：

- 重復按 **MODE** 鍵以選擇下列各項：
REPEAT ONE (重復當前歌曲) → REPEAT ALL
(重復整個光碟) → SHUFFLE (亂序) → 正常播放

在亂序 (shuffle) 播放模式中：

- 按 **MODE** 鍵以亂序方式選擇另一首歌曲。
REPEAT ONE (重復當前歌曲) → REPEAT ALL (重復整個光碟) → SHUFFLE (亂序) → 正常播放

在亂序 (shuffle) 播放模式中：

- 按 ▶| 鍵以亂序方式選擇另一首歌曲。
- 按 ■ 鍵停止亂序播放。

重復A-B (DVD/VCD/CD/MP3/WMA)

- 1 在你所選的播放起點按 **A-B** 鍵。
- 2 在你所選的播放終點再按 **A-B** 鍵。
→ 段落的A、B點只能設在同一章節或曲目中。
→ 所選段落將不斷重復播放。
- 3 要退出段落播放，再按 **A-B** 鍵。

慢動作播放 (DVD/VCD)

- 1 播放期間按遙控器上的 ▲ 或 ▼ 鍵選擇所需的慢播速度：1/2、1/4、1/8或1/16。
→ 慢播時將無聲音。
- 2 要回復到常速播放，按 ▶⏮ 鍵。

編程 (圖片CD無此功能)

你可選擇喜愛的曲目/章節并按想要的次序播放。

Program: Track (01-16)	
1 04	6 --
2 10	7 --
3 12	8 --
4 --	9 --
5 --	10 --
Exit Start Next ▶▶	

- 1 按 **PROGRAM** 鍵進入編程模式。
- 2 使用數字鍵 (0-9) 直接輸入曲目或章節號。
- 3 按 ◀◀/▶▶/▲/▼ 鍵移動游標選擇“播放”。
- 4 按 **OK** 開始播放。

中文

光碟操作

向前/向后搜索 (DVD/VCD/CD/MP3/WMA)

- 在播放過程中，按◀◀/▶▶鍵選擇所需的搜索速度X2、X4、X8或X32 (向后或向前)。
→ 搜索時沒有聲音發出 (靜音)。
- 要恢復常速播放，按▶||鍵。

根據時間、章節或歌曲目號搜索 (DVD/VCD/CD/MP3/WMA)

- 按GOTO鍵直到彈出一個時間/章節或曲目編輯框。
- 在時間編輯框中，使用遙控器上的數字鍵 (0-9) 從左至右依次輸入小時、分鐘和秒的數值。
或在章節/曲目編輯框中，用遙控器上的數字鍵 (0-9) 輸入想要的章節/曲目號。

播放過程中的訊息顯示 (DVD/VCD/CD/MP3/WMA)

- 在播放過程中，按DISPLAY/OSD鍵在電視屏幕上顯示光碟的訊息。

用于DVD/VCD/SVCD

- 出現顯示光碟信息的一個選單。
- 顯示關閉。

用于CD

- 當前曲目的已播放時間。
- 當前曲目的剩余播放時間。
- 全碟的已播放時間。
- 全碟的剩余播放時間。
- 顯示關閉。

用于MP3 CD/WMA

- 當前曲目的已播放時間。
- 當前曲目的剩余播放時間。
- 顯示關閉。

光碟特殊功能

播放標題 (DVD)

- 按DISC MENU鍵。
→ 電視畫面將顯示光碟標題選單。
- 使用◀◀/▶▶/▲/▼鍵選擇一個播放選項。
- 按OK確認。

攝影機角度 (DVD)

- 重復按ANGLE/RDS鍵選擇不同的角度。

更換音頻語言 (僅限以多種語言錄制的DVD)

- 重復按AUDIO鍵選擇不同的音頻語言。

更換聲道 (僅限于VCD)

- 按AUDIO鍵選擇光碟所提供的聲道 (左單聲道、右單聲道或立體聲)。

字幕 (DVD)

- 重復按SUBTITLE鍵選擇不同的字幕顯示語言。

光碟操作

重要事項!

- 你必須開啓電視機電源并設置正確的視頻輸入頻道（見“設定電視機”）。

播放MP3/WMA光碟

一般操作

- 1 載入一張MP3/WMA光碟。
→ 電視機屏幕上出現一個數據光碟選單，本機自動從光碟的第一曲目開始播放。
- 2 按 ◀◀ 鍵移至電視屏幕左方的曲目集欄，然後使用 ▲/▼ 鍵選擇一個曲目集并按 **OK** 打開該曲目集。



- 3 按 ▶▶ 鍵移至電視屏幕右方的曲目欄，然後使用 ▲/▼ 鍵加亮一首曲目；或者直接使用數字鍵（0-9）輸入一個曲目號。
- 4 按 **OK** 確認。
→ 播放將從所選的曲目開始直到播完整個曲目集。

注意：

- 由于編輯在一張光碟中的歌曲數量很大，光碟的讀取時間可能會超過10秒。

播放選擇

在播放過程中，你可以：

- 按 ◀/▶ 鍵選擇當前曲目集中的另一首曲目。
- 重復按 ▶▶ 鍵暫停或恢復播放。

播放JPEG圖片光碟

一般操作

- 1 載入一張JPEG圖片光碟。
→ 電視機屏幕上出現一個數據光碟選單，本機自動從光碟的第一個文件開始播放。
- 2 按 ◀◀ 鍵移至電視屏幕左方的文件夾欄，然後使用 ▲/▼ 鍵選擇一個文件夾并按 **OK** 打開該文件夾。
- 3 按 ▶▶ 鍵移至電視屏幕右方的文件欄，然後使用 ▲/▼ 鍵加亮一個文件；或者直接使用數字鍵（0-9）輸入一個文件號。
- 4 按 **OK** 確認。
→ 播放將從所選的圖像文件開始直到播完整個文件夾。

播放選擇

在播放過程中，你可以：

- 按 ◀/▶ 鍵選擇當前文件夾中的另一個文件。
- 使用遙控器上的 ◀◀/▶▶/▲/▼ 鍵旋轉或翻轉該圖像文件。
- 重復按 ▶▶ 鍵暫停或恢復播放。
- 按 ■ 鍵停止播放或回復到光碟目錄。

光碟操作

JPEG圖片光碟特殊功能

縮放圖片 (JPEG)

中文

- 在播放過程中，重複按 **ZOOM** 鍵以不同的比例 (100%、125%、150%、200%、75%、50%和關閉) 顯示圖片。
- 使用 ◀▶/▲/▼ 鍵查看已被縮放的圖片。

幻燈片播放模式 (JPEG)

- 在播放過程中，重複按 **PROGRAM** 鍵選擇不同的幻燈片播放模式：
 - 模式0：無 (NONE)
 - 模式1：由上至下進圖 (WIPE TOP)
 - 模式2：由下至上進圖 (WIPE BOTTOM)
 - 模式3：由左至右進圖 (WIPE L)
 - 模式4：由右至左進圖 (WIPE R)
 - 模式5：由左上至右下進圖 (DIAGONAL WIPE L TOP)
 - 模式6：由右上至左下進圖 (DIAGONAL WIPE R TOP)
 - 模式7：由左下至右上進圖 (DIAGONAL L BOTTOM)
 - 模式8：由右下至左上進圖 (DIAGONAL R BOTTOM)
 - 模式9：由中間向上下展開圖 (EXTEND CENTER H)
 - 模式10：由中間向左右展開圖 (EXTEND CENTER V)
 - 模式11：由上下向中間展開圖 (COMPRESS CENTER H)
 - 模式12：由左右向中間展開圖 (COMPRESS CENTER V)
 - 模式13：由上向下分層展開圖 (WINDOW H)
 - 模式14：由左向右分層展開圖 (WINDOW V)
 - 模式15：由四周向中間換圖 (EDGE TO CENTER)
 - 模式16：由頂切入 (MOVE IN FROM TOP)

多角度播放 (JPEG)

- 在播放過程中，按 ◀▶/▲/▼ 鍵在電視屏幕上旋轉圖片。
 - ▲：垂直翻轉圖片。
 - ▼：水平翻轉圖片。
 - ◀：逆時針方向翻轉圖片。
 - ▶：順時針方向翻轉圖片。

系統選單選項

基本操作

- 1 按 **SYSTEM MENU** 鍵進入設置選單。
- 2 按 **◀▶** 鍵進入設置選單。
- 3 按 **▲/▼** 鍵選擇需設置的頁面。
- 4 按 **▶** 或 **OK** 鍵進入其子選單。
- 5 按 **▲/▼** 鍵移動游標以高亮顯示所選項目。
- 6 按 **OK** 鍵確認。

要返回上一級選單

- 按 **◀** 鍵。

要退出此選單

- 再按 **SYSTEM MENU** 鍵。
→ 即使切斷播放器的電源，所做的設定也會保存在本機的內存中。

注意：

- 系統菜單選項中的某些功能在“準備”中介紹。

通用設定頁

General Setup Page (通用設定頁) 中的選項包括：“OSD Lang” (顯示語言) 和 “Screen Saver” (屏幕保護)。

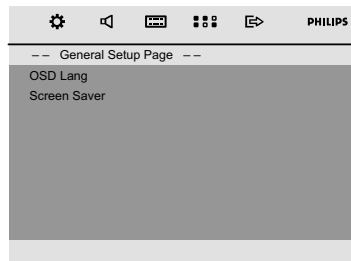

顯示語言

詳情見“準備 - 步驟4：設定所需語言”。

屏幕保護

這項功能用來開啓或關閉屏幕保護。

音頻設定頁

Audio Setup Page (音頻設定頁) 中的選項包括：“Night Mode” (夜間模式)、 “Digital Output” (數碼輸出) 和 “Dolby Digital Setup” (杜比數碼設定)。

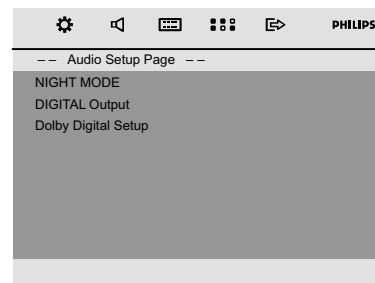

夜間模式

- **開**：選擇此項可將音量拉平。高音量輸出將被減輕，而低音量輸出則被提高至可聞的水平。
- **關**：如果你想享受全動態範圍的環繞聲，請選此項。

這項功能只在具有杜比數碼 (Dolby Digital) 模式的影片中才會生效。

數碼輸出

- **Digital關**：關閉數碼輸出。
- **Digital/Raw**：如果你已將數碼輸出端子 (DIGITAL OUT) 連接到一臺多聲道解碼器/接收機，請選擇此項。
- **SPDIF/PCM**：只有當你的接收機不能對多聲道音頻解碼時才選擇此項。

中文

系統選單選項

杜比數碼設定

Dolby Digital Setup (杜比數碼設定) 頁上的選項包括: "Dynamic" (動態範圍壓縮)。

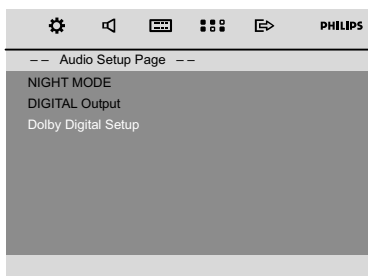

動態範圍壓縮

優化動態聲音輸出。此功能可使高音量輸出變得柔和，這樣可在您觀看喜愛的影片時不至于影響到他人。

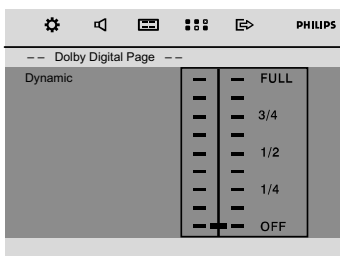

→ 動態水平選項包括: FULL、3/4、1/2、1/4和 OFF。

注意:

- 本DVD播放機不支持DTS環繞音頻輸出。

視頻設定頁

Video Setup Page (視頻設定頁) 中的選項包括: "TV Display" (電視機形式)、"Progress" (逐行掃描) 和 "TV Type" (電視機制式)。

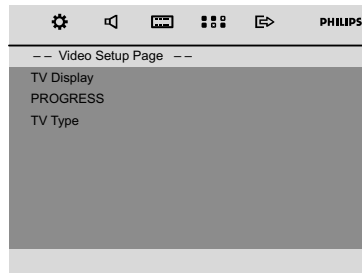

電視機形式

詳情見 "準備-步驟3: 設定所需視頻"。

逐行掃描

詳情見 "準備-步驟3: 設定所需視頻"。

電視機制式

詳情見 "準備-步驟3: 設定所需視頻"。

初期設定頁

Preference Page (初期設定頁) 中的選項包括: "Audio" (音頻)、"Subtitle" (字幕)、"Disc Menu" (碟片選單語言)、"Parental" (年齡控制)、"Password" (密碼設定) 和 "Default" (出廠設定)。

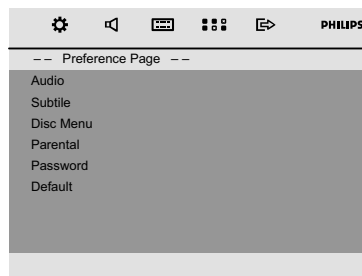

音頻

詳情見 "準備-步驟4: 設定所需語言"。

系統選單選項

字幕

詳情見“準備－步驟4：設定所需語言”。

碟片選單語言

詳情見“準備－步驟4：設定所需語言”。

年齡控制

某些DVD在整張光碟或某些片斷中可能設有限制等級。此功能可幫助你設置播放限制級別。

等級限制可分為1至8級，并隨國家而有所不同。你可使用此功能禁播某些不適合兒童觀看的光碟或有選擇性地只播放光碟中的某些畫面。

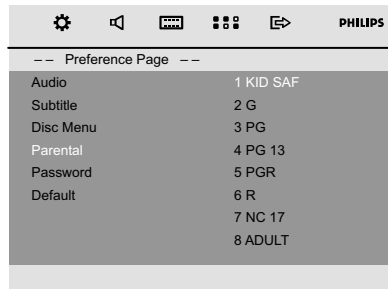

- VCD、SVCD和CD無分級指示。因此年齡控制功能在此類光碟中並無任何作用。這對於多數盜版DVD光碟也適用。
- ① 按 ▲/▼ 鍵高亮顯示“Parental”（年齡控制）。
- ② 按 ►► 鍵進入其子選單。
- ③ 使用 ▲/▼ 鍵高亮顯示所插入光碟的某個分類級別。
→ 除非你輸入對應的四位密碼并選擇另外一個更高的分類級別，任何高于此分類級別的光碟都無法在本機上播放。

注意：

— 雖然某些DVD影碟的包裝上印有管制類別字樣，但這些影碟沒有進行限制編碼。所以等級限制功能并不適用於此類影碟。

限制級別的解釋

1 KID SAFE

— 適合兒童觀看。

2 G

— 一般觀眾，對於所有年齡的人均可接受。

3 PG

— 建議有家長陪同。

4 PG 13

— 題材不適合年齡低于13歲的兒童。建議有家長陪同。

5-6 PG-R, R

— 家長陪同－禁止；建議父母禁止17歲以下的兒童觀看或須有家長或監護人陪同時方可觀看。

7 NC-17

— 17歲以下兒童不准觀看，或不建議17歲以下兒童觀看。

8 ADULT

— 成人題材，影片中含有色情、暴力和粗語，只限成人觀看。

密碼設定

你可以輸入你的四位數字密碼開啓或關閉級別控制功能。

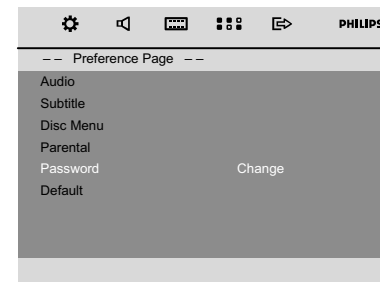

要更改密碼

- ① 移到“Password”（密碼設定）并按 ►► 或 OK 鍵進入其子選單。
- ② 按 OK 鍵進入以下菜單。

中文

系統選單選項

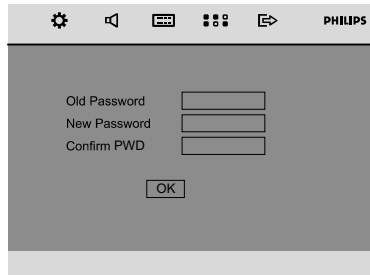

- 使用遙控器上的**數字鍵 (0-9)** 輸入你的四位密碼。
→ 出廠預設的密碼是1234。
- 使用**數字鍵 (0-9)** 輸入新的四位密碼。
- 在此輸入新的密碼進行確認。
- 按**OK**確認，新的密碼開始生效。
注意：
- 即使密碼已作更改，預設密碼 (1234) 也將永遠生效。

出廠設定

“Default”（出廠設定）功能將會使所有選項及個人設定恢復到出廠狀態。你所作的所有個人設定都將被清除。

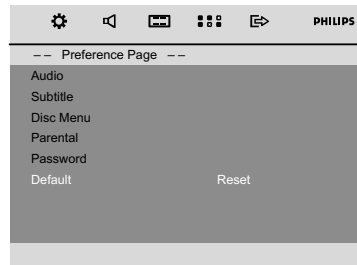

- 按 **▲/▼** 鍵高亮顯示 “Default”（出廠設定）。
- 按 **▶▶** 鍵高亮顯示 “Reset”（復原）。
- 按 **OK** 確認所作的選擇。

小心！

- 此功能啟動后，所有設定將恢復到出廠預設值。

電臺接收

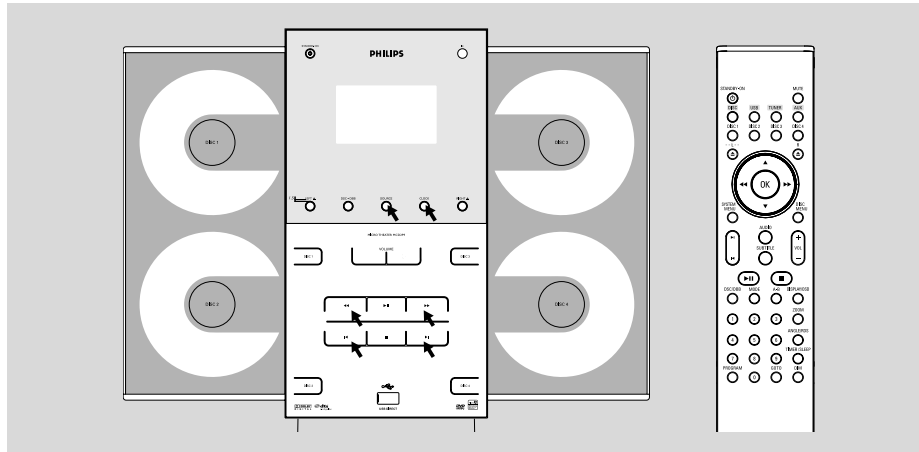

調諧選臺

- 1 重復按主機前面板上的**SOURCE**鍵或遙控器上的**TUNER**鍵選擇TUNER（收音機）模式。
→ TUNER（收音機）字樣短暫顯示。
- 2 再次按主機前面板上的**SOURCE**鍵或遙控器上的**TUNER**鍵以選擇想要的波段：FM或MW。
- 3 按住◀▶鍵。
→ 收音機將自動調諧到一個接收令人滿意的電臺。自動調諧時顯示屏將顯示“SEARCH”（搜索）字樣。
- 4 如果需要，可重復步驟3，直至找到你想要的電臺。
- 要調諧至另一個頻率較弱的電臺，可重復輕按◀▶鍵，直至獲得最佳的接收。

預設電臺

你可在本機的記憶體中存儲器中儲存多達40個電臺。

自動預設電臺

自動預設電臺會自動從一個自選的序號開始以遞增方式預設電臺。任何先前預設的電臺都將被取代。本機將祇會預設尚未儲存在記憶體中的電臺。

- 1 按◀/▶鍵選擇開始進行預設的電臺序號。

注意：

– 如果你不選擇預設電臺序號，本機將從默認的序號（1）開始自動預設電臺，而以前編輯的所有預設電臺都將被取代。

- 2 按**PROGRAM**鍵超過兩秒以啓動編輯功能。
→ **AUTO**（自動）字樣顯示，可接收到的電臺將以波段接收的強弱順序進行編輯：先編輯FM電臺，隨後是MW電臺。然後，最後一個自動儲存的預設電臺將會播放。



電臺接收

手動預設電臺

中文

- 1 調諧到你想要的電臺（見“調諧選臺”）。
 - 2 按 **PROGRAM** 鍵啟動電臺編輯功能。
 - 3 按 **◀ / ▶** 鍵從1至40選擇一個數字指定為該電臺的編號。
 - 4 再按 **PROGRAM** 鍵確認所作的設定。
→ 顯示屏上會顯示出預設電臺的編號和頻率。
 - 5 重復以上四個步驟以儲存其它電臺。
- 你可在某一預設電臺序號的位置儲存另一個頻率而更換該預設電臺。

選擇預設電臺

- 按 **◀ / ▶** 鍵直至想要的預設電臺顯示。

改變調諧頻階 （僅限于某些機種）

在南、北美洲，MW波段相鄰頻道的頻階為10 kHz（某些地區為9 kHz）。出廠時預設的頻階為10 kHz。

改變頻階將會抹除以前所儲存的所有預設電臺。

在收音機模式中，按住機上的 **■** 鍵。
→ 顯示屏將顯示“9 GRID”或“10 GRID”。

注意：
- **GRID 9**和**GRID 10**分別指示調諧頻階為9 kHz和10 kHz。

外部音源

使用非USB裝置

- 1 將本機的 **AUX IN (R/L)** 插口連接到另一臺音頻/視頻設備 (如VCR錄影機、激光唱碟機或磁帶座) 的 **AUDIO OUT** 插口。(未隨機提供纜線)
- 2 按**AUX**鍵選擇外部設備。
→ "FLU:" 字樣顯示。

注意:

- 所有音效控制功能 (例如DSC或DBB) 都可供選用。
- 詳情請參閱所連接設備的操作說明書。

使用USB大容量儲存裝置

只要將一臺USB大容量儲存裝置連接到Hi-Fi系統, 你就可通過Hi-Fi系統的強效揚聲器享受裝置中所儲存的音樂。

播放一臺兼容的USB大容量儲存裝置

有了Hi-Fi系統, 你可以使用:

- USB快閃儲存器 (USB2.0或USB1.1)
- USB快閃播放器 (USB2.0或USB1.1)
- 儲存卡 (需要一臺讀卡器配合這臺Hi-Fi系統工作)。

注意:

- 在一些USB快閃播放器 (或儲存裝置) 中, 使用版權保護技術錄制的儲存內容將無法在諸如這臺Hi-Fi系統等任何其他設備中播放。
- 此產品的USB連接兼容性:
 - a) 此產品支援大部份符合USB MSD標準的USB大量儲存裝置 (MSD)。
 - i) 大部份常見的大量儲存級別裝置包括快閃磁碟、Memory Stick、Jump Drive等等。
 - ii) 若將大量儲存裝置插入電腦后可看到 "Disc Drive" 在書面上出現, 則表示多數符合MSD并適用於這套產品。
 - b) 如果你的大量儲存裝置需要電池/電源, 請確保已裝有新電池, 或在為USB裝置充滿電后才插入到這套產品中。
- 支援的音樂類型:
 - a) 此裝置只支援不受保護并有以下副檔名的音樂:
.mp3 .wma
 - b) 由于受到 "數碼內容管理" (DRM) 的保護, 從網上音樂商店購買的音樂將不受支援。
 - c) 不支援有以下副檔名的檔案:
.wav、.aac等等

- 即使電腦中有mp3或wma檔案, 亦不可透過電腦的USB連接埠與產品進行直接連接。

本機支持的格式:

- USB或內存文件格式FAT12、FAT16、FAT32 (節段大小: 512字節)
- MP3比特率 (數據率): 32-320Kbps和可變比特率
- WMAv9或之前的版本
- 嵌入目錄最多為8層
- 最大的曲目集/文件夾數目為99
- 最大的曲目/文件數目為999
- 使用統一碼UTF8的文件名 (最大長度: 128字節)

本機將不播放或不支持下列格式:

- 空曲目集: 空曲目集指不含MP3/WMA文件的曲目集, 這種曲目集不會在顯示屏上顯示。
- 不受支持的文件格式會被跳過。這就是說, 例如: Word文件.doc或具有延伸名.dlf的MP3文件將不會被播放。
- AAC、WAV、PCM音頻文件
- 受DRM保護的WMA文件
- 可變比特率格式的WMA文件

如何將音樂文件從PC傳送到USB大容量儲存裝置

通過拖放音樂文件方法, 你便可輕易地把你喜愛的音樂從PC傳送到USB大容量儲存裝置中。對於快閃播放器, 你可使用其音樂管理軟件進行音樂傳送。

然而, 這些WMA文件可能因為兼容性的問題而無法播放。

中文

外部音源

如何組織在你的USB大容量儲存裝置上的MP3/WMA文件

Hi-Fi系統將按文件夾/子文件夾/標題次序瀏覽MP3/WMA文件。

例如：

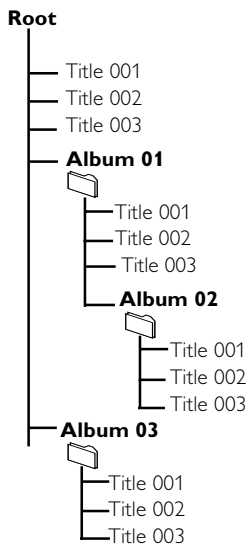

你可按需要組織在不同文件夾或子文件夾中的MP3/WMA文件。

注意：

- 如果你沒有將MP3/WMA文件編排進你光碟上任何曲目集中，本機將會自動為所有這些文件指定一個曲目集“00”。確定MP3文件名以mp3結尾；WMA文件名以.wma結尾。

- 對於受DRM保護的WMA文件，請使用Windows Media Player 10（或更新版本）進行轉換。關於Windows Media Player和WM DRM（Windows媒體數碼版權管理）的詳情，請瀏覽網站：www.microsoft.com。

- 1 檢查USB裝置已正確連接。（見安裝：連接其它設備）。
- 2 按**SOURCE**（或遙控器上的**USB**）鍵一次或多次以選擇USB。
 - 如果在USB裝置中找不到音頻文件，NO AUDIO（無音頻）字樣出現。
- 3 如同你在CD光碟上播放曲目集/曲目（見光碟操作）一樣播放USB的音頻文件。

計時器

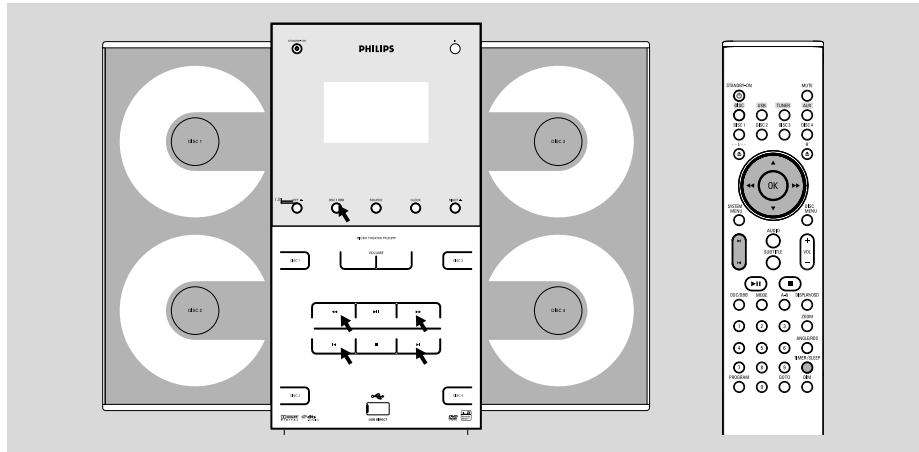

計時器設定

本機能够在預定的時間自動播放光碟、USB或收音機，作為鬧鐘把你喚醒。

重要事項！

- 在設定計時器之前，應先確保時鐘已經正確設定。詳情見“準備－步驟2：設定時鐘”。
- 只有在待機模式下才可以啓用定時器功能。

- 1 按住**TIMER/SLEEP**鍵選擇計時器模式。
→ 上一次的計時器設定開始閃動。
→ 所選的聲源將亮起。
- 2 按**SOURCE**（或遙控器上的**DISC**、**USB**或**TUNER**鍵）選擇所需聲源。
 - 你也可以按**DISC 1/2/3/4**鍵選擇播放哪一個光碟。
 - 設定計時器之前，必須確定所選聲源已準備就緒。
DISC（光碟）－裝入光碟。如要從某首曲目開始播放，請編輯一個曲目播放清單（參閱“光碟操作－編程”一節）。
 - USB**－正確插入一臺USB大容量儲存裝置。
 - TUNER**（收音機）－調諧至想要的電臺。
- 3 重複按**◀▶**鍵以設定計時器開始的小時數。

- 4 重複按**◀▶**鍵以設定計時器開始的分鐘數。
- 5 按遙控器上的**TIMER/SLEEP**鍵儲存所設定的計時器開始時間。
 - 當預定時間到達時，所選聲源將會自動播放。

要退出而不儲存所作的設定

- 按主機上的**■**鍵。

注意：

- 當計時器的預定時間到達時，如果所選的光碟托盤是空的，本機將會選擇下一片可得到的光碟。如果所有光碟托盤中都沒有光碟，本機將自動選擇收音機為聲源來播放。
- 在計時器設定期間，如果90秒內沒有任何鍵按下，本機將自動退出時鐘設定模式。

關閉計時器

- 按遙控器上的**TIMER/SLEEP**鍵。
→ 鐘表標志將從顯示屏中消失。

再度開啓計時器

- 按遙控器上的**TIMER/SLEEP**鍵。
→ 鐘表標志將出現在顯示屏上。



計時器

中文

關機計時器設定

關機計時器能使本機在一個預設的時間長度后自動切換到待機模式。

- 1 重復按遙控器上的**TIMER/SLEEP**鍵以選擇預設時間。
→ 可供選擇的預設時間長度（單位為分鐘）如下：
15 → 30 → 45 → 60 → 90 → 120 → OFF → 15 ...
- 2 當到達你想要的預設時間長度時，停止按**TIMER/SLEEP**鍵。
→ **ZZZ** 標志顯示（“OFF” 模式除外）。
→ 關機計時器即已被設定。

關機計時器開啓后檢查其剩余的時間長度

- 按**TIMER/SLEEP** 鍵一次。

改變關機計時器的預設時間

- 當關機計時器的剩余時間顯示時，再按**TIMER/SLEEP** 鍵。
→ 顯示屏將顯示下一個關機計時器時間選項。

關閉關機計時器

- 重復按**TIMER/SLEEP** 鍵直至“OFF”（關閉）字樣顯示，或者按**STANDBY-ON**  亦可。

注意：

- 關機計時器開啓后，當其剩余的時間長度不足一分鐘時，**ZZZ** 標志將開始閃動。

技術規格

放大器

輸出功率	140瓦RMS
訊噪比	≥ 60 dBA
頻率響應	150-20000赫, ± 3分貝
AUX輸入靈敏度	0.5伏 (最大2伏)
揚聲器阻抗	6歐姆
耳機阻抗	32 Ω -1000 Ω

DVD播放機

激光器類型	半導體
光碟直徑	12厘米/8厘米
視頻解碼	MPEG-2 / MPEG-1
視頻數-模轉換器 (DAC)	10比特
訊號系統	PAL / NTSC
視頻格式	4:3 / 16:9
視頻訊噪比	56 dB (minimum)
復合視頻輸出	.1.0伏峰-峰, 75歐姆
聲頻數-模轉換器 (DAC)	24比特/96千赫
頻率響應	4赫-20千赫 (44.1千赫) 4赫-22千赫 (48千赫) 4赫-44千赫 (96千赫)
數碼輸出	SPDIF (Sony Philips數碼界面) 同軸
可編輯曲目數	20
訊噪比	≥ 60 dBA
聲道分隔	≥ 40分貝 (1千赫)
總諧波失真	< 0.1% (1千赫)

USB 播放機

USB	12Mb/秒, V1.1
	支援 MP3和 WMA 文件
曲目集/文件夾數目	最多99
曲目/文件數目	最多999

收音機

FM 波段範圍	87.5 - 108 兆赫
靈敏度 (在 75 歐姆)	
- 單聲, 26 分貝訊噪比	2.8微伏
- 立體聲, 46 分貝訊噪比	61.4微伏
調諧頻階	9/10千赫
選擇性	≥ 15分貝
總諧波失真	≤ 5%
頻率響應	40 - 5000赫 (-6分貝)
訊噪比	≥ 58 dBA

揚聲器

前置揚聲器

阻抗	6歐姆
靈敏度	80 ±4分貝
頻率響應	150赫- 20千赫
外形尺寸 (寬) × 297 (高) × 89 (深) 毫米	
重量	每個1.265公斤

重低音揚聲器

重低音揚聲器 (非磁屏蔽設計)	8"
阻抗	8歐姆
輸出功率	80瓦
外形尺寸 (寬 × 高 × 深)	
	220毫米 × 350毫米 × 357毫米
重量	9.66 公斤

一般資料

交流電源	110 - 127/220 - 240 伏; 50/60赫, 可切換
外形尺寸 (寬×高×深)	450 × 335 × 115 (毫米)
重量 (含/不含揚聲器)	5.63 / 3.1公斤
待機功耗	≤ 4瓦

規格及外觀如有更改, 恕不另行通知。

故障排除

警告

無論任何情況你都不應自己動手修理本機，因為這將會令你無法獲得保修服務。切勿打開機件，慎防觸電。

如果本機出現故障，在送去修理之前請先檢查下表所列各項。如果這些方法仍未能解決問題，請向你的經銷商或飛利浦求助。

中文

問題	解決方法
沒有電源。	✓ 請檢查交流電源線是否正確連接。
“NO DISC”（無光碟）字樣顯示。	✓ 檢查光碟是否顛倒放置。 ✓ 靜待激光頭上的水汽蒸發至激光頭完全清晰為止。 ✓ 更換或清潔該光碟，請參閱“維護保養”一節。 ✓ 使用一張可讀取的光碟或刻錄格式正確的MP3-CD光碟。
沒有畫面。	✓ 在電視機上選擇正確的視頻輸入模式。 ✓ 請檢查電視是否開啓。 ✓ 檢查視頻連接。 ✓ 檢查本機是否連接緊固。 ✓ 如果逐行掃描功能被激活但相連接的電視機却不支持逐行掃描信號或電纜未正確連接，請參閱“準備—設定逐行掃描功能”進行正確的逐行掃描設定。
畫面扭曲或畫質欠佳。	✓ 有時畫面會出現小部分扭曲的情況，并非設備故障。 ✓ 清潔光碟。
即使你設定了電視機的形狀，屏幕的長寬比還是無法改變。	✓ DVD影碟的寬高比是固定不變的。 ✓ 一些電視機的寬高比是不能改變的。

故障排除

問題	解決方法
DVD 播放機不能開始播放。	<ul style="list-style-type: none">✓ 插入一張可讀光碟。✓ 檢查光碟類型、顏色系統以及地區編碼。✓ 清潔光碟。✓ 插入一張光碟，需播放的一面朝內。✓ 按SYSTEM MENU鍵關閉菜單設定畫面。✓ 取消年齡控制功能或更改控制級別。✓ 系統內有蒸汽凝結。取出光碟并保持開機大約1小時。
按下按鍵時本微型DVD系統無反應。	<ul style="list-style-type: none">✓ 斷開系統電源然后重新插上。
播放 DVD 影碟時無法改變聲音或字幕所用的的語言。	<ul style="list-style-type: none">✓ 所播放DVD內未錄制多語言聲音或字幕。✓ 所播放DVD禁止更改音頻語言或字幕。
當選擇一項功能時沒有影像輸出。	<ul style="list-style-type: none">✓ 確定連接正確。✓ 按正確的輸入音源功能鍵。
沒有聲音或音質差。	<ul style="list-style-type: none">✓ 調整音量。✓ 檢查揚聲器的連接是否正確。✓ 確定揚聲器接線裸露部分已被夾緊。✓ 如果系統正處於暫停、慢放或快進/快倒模式，按 ► 鍵恢復正常播放模式。✓ 確定 MP3-CD 光碟錄制的比特率為 32 – 256 kbps，取樣率為 48 kHz、4.1 kHz或 32 kHz。✓ 確定DTS光碟也支持杜比數碼輸出。
收音效果差。	<ul style="list-style-type: none">✓ 如果天線訊號太微弱，可調整天線或連接戶外天線以取得最佳接收效果。✓ 增加本機與電視機或VCR錄影機之間的距離。

中文

故障排除



問題	解決方法
左右聲頻輸出顛倒。	✓ 檢查揚聲器的連接及位置。
遙控器不能正常工作。	✓ 將遙控器對准主機前面的紅外線感應器操作。 ✓ 縮短遙控器至本機的距離。 ✓ 移開任何障礙物。 ✓ 換入新電池。 ✓ 檢查電池是否放置正確。
計時器不工作。	✓ 正確設定時鐘。
時鐘/計時器設定被刪除。	✓ 如果電源中斷或電源插頭被拔出，應重新設定時鐘/計時器。
USB裝置上的一些文件不能播放。	✓ 檢查文件夾數目是否超過99個或文件夾數目是否超過999個。

模擬 (Analog) : 沒有被轉變成數碼的聲音。模擬聲音會變化，而數碼聲音具有特定的數值。模擬插孔通過左邊和右邊兩個聲道傳送音頻。

寬高比 (Aspect ratio) : 顯示圖像的水平與垂直尺寸之比值。傳統電視機的水平與垂直尺寸比是4:3，而寬屏幕電視機的是16:9。

音頻輸出 (AUDIO OUT) 插孔 : 位於DVD系統背面，用來把音頻訊號傳送到另一個系統（電視機、音響等）的插孔。

比特率 (Bit Rate) : 用來保持一段給定長度音樂的數據量或者你錄音的速度，以每秒千比特或kbps為度量單位。通常，比特率越高，音質越佳。然而，較高的比特率需要使用較大的光碟空間。

章 (Chapter) : DVD影碟上的一幅圖片或一段音樂區段，章比標題小。標題由若干個章組成。每一章都指定有一個章號，使你能找出你想要的章。

色差視頻輸出 (Component Video Out) 插孔 : 位於DVD系統背面，用來把高質量的視頻訊號傳送到一臺具有色差視頻輸入插孔（R/G/B、Y/Pb/Pr等）的電視機。

光碟菜單 (Disc menu) : 一個螢幕顯示，準備用來選擇記錄在一張DVD影碟上的影像、聲音、字幕和多攝影角度等項目。

數碼 (Digital) : 已被轉換為數碼值的聲音。當你使用同軸 (COAXIAL) 數碼音頻輸出 (DIGITAL AUDIO OUT) 插孔時，便可獲得數碼聲音。這些插孔通過多個聲道而不是像模擬聲音那樣只用兩個聲道來傳送音頻。

杜比數碼 (Dolby Digital) : 一個由杜比數碼實驗室 (Dolby Laboratories) 開發的環繞聲系統，包含多達六個數碼音頻聲道（左前置和右前置、左環繞和右環繞以及中央和重低音聲道）。

DTS : 數碼影院系統。這是一個不同于杜比數碼 (Dolby Digital) 的環繞聲系統，其格式由不同的公司所開發。

JPEG : 由聯合圖像專家組 (Joint Photographic Expert Group) 所倡導的一個靜態圖像數據壓縮系統，其特點是壓縮比高，但圖像質素只是輕微降低。

MP3 : 一個具有聲音數據壓縮的文件格式，“MPE1”是活動圖像專家組1 (Motion Picture Experts Group 1) 的縮寫。通過MP3格式，一張CD-R或CD-RW光碟能夠容納大約十倍于普通CD光碟所能容納的數據量。

多聲道 (Multichannel) : 按照規定，DVD光碟必須具有構成一個音場的全部聲軌。多聲道是指一個具有三聲道或以上的聲軌結構。

家長控制 (Parental control) : DVD影碟的一項播放限制功能，根據每個國家制定的限制等級，按使用者年齡來限制影碟的播放。限制等級隨碟片的不同而異。當此項功能啟用時，凡是等級高于使用者所設定等級的影碟，一律被禁止播放。

PCM (脈衝編碼調制) : 一個不經數據壓縮而把模擬聲音頻號轉換為數碼聲音頻號以供下一步處理的系統。

播放控制 (Playback control, PBC) : 指錄制在VCD或SVCD影碟上用作重放控制的訊號。通過使用錄制在可支持PBC的VCD或SVCD影碟上的螢幕選單，你能够享受互動式軟件的樂趣，而且還具有搜索功能。

逐行掃描 (Progressive Scan) : 逐行掃描一次過顯示一幀照片的所有水平線，如同一個訊號幀一樣。這個系統能從DVD中把隔行掃描視頻轉換成逐行掃描格式，以連接到一臺逐行掃描顯示屏中。逐行掃描大大增加了影像的垂直分辨率。為了接收來自該播放機的逐行掃描輸出，需要一臺逐行掃描電視機。

區碼 (Region code) : 一個只容許碟片在預定地區播放的系統。本機只播放兼容區碼的碟片。區碼可在機上的產品標籤中找到。一些碟片能與超過一個區碼兼容（或稱之為全區碼碟片）。

S-Video (S-視頻) : 通過分開傳送亮度訊號和色彩訊號而產生一幅清楚的圖片。只有當你的電視機具有S-Video In (S-視頻輸入) 端子時，才能使用S-Video。

取樣頻率 (Sampling Frequency) : 當把模擬數據轉換為數碼數據時的數據取樣頻率。取樣頻率以數碼方式表示出原來的模擬訊號每秒被取樣的次數。

環繞 (Surround) : 一個環繞聲系統，通過在聆聽者周圍安置多個揚聲器，使用者可在該系統中建立逼真而充滿現場感的三維空間聲場。

標題 (Title) : 錄制在DVD視頻軟件中的圖像或音樂功能中最長的區段，或在音頻軟件中的整個曲目集。每個標題都指定有一個編號，使你能找出想要的標題。

視頻輸出 (VIDEO OUT) 插孔 : 位於DVD系統背面，用來把視頻訊號傳送到電視機的插孔。

附錄

如何把本機安裝在牆上

重要事項!

- 牆上安裝說明專供合格的牆上安裝人員使用!
- 請一位合格的人員幫助您進行牆上安裝工作，包括在牆上鑽孔以及把本機安裝在牆上。

隨附的裝牆套件內有何物件?

一塊模板

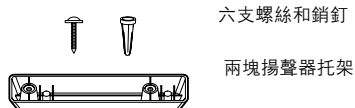
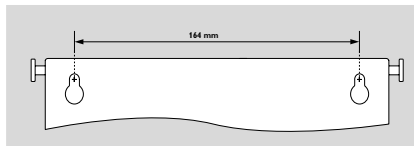

您還需要甚麼

- 鑽孔工具 (例如電鑽)

準備工作

- 1 找出一個適合的安裝位置，并完成必需的背面連接 (見“準備”)。
- 2 請一位合格的人員幫助您進行牆上安裝工作，這位人員應該：
 - 清楚了解關於牆內的管道、配線和其它有關資料，以免發生意想不到的危險；
 - 根據鑽牆要求，選擇適合的鑽牆工具；
 - 採取其它必要措施進行牆上安裝工作。

將主機安裝到牆上

- 1 將模板對准在牆上預先選擇好的位置，并使用鉛筆在鑽孔位置做標記 (如圖所示)。

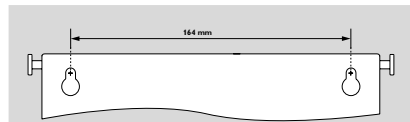

- 2 按所做的標記鑽兩個直徑 6mm 的小孔。
- 3 分別將入牆銷釘和螺絲固定在孔內，螺絲須露出牆外 5mm。

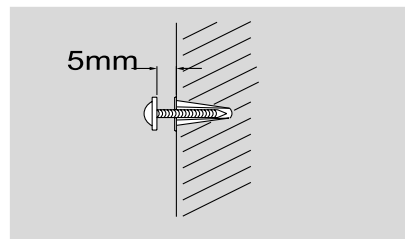

- 4 如要卸下支座，
 - a. 如圖所示，按住 **PRESSY**。
 - b. 從機上拉出支座。

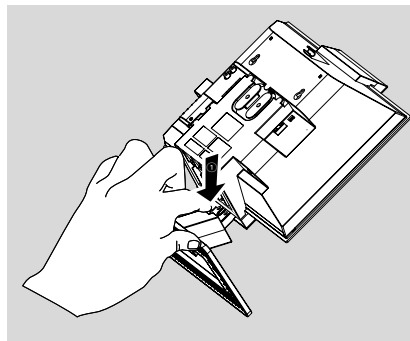

- 5 將主機懸挂在緊固的螺絲上。

將揚聲器安裝到牆上

使用隨機附送的揚聲器支架，你也可以將揚聲器安裝到牆上。

- 1 將揚聲器支架分別安放在牆上準備懸掛揚聲器的位置。為每個支架在牆上鑽兩個尺寸稍小一些的孔，以確保牢固安裝。
- 2 使用兩個銷釘和螺絲（隨機附送）分別將上述支架固定到牆上。

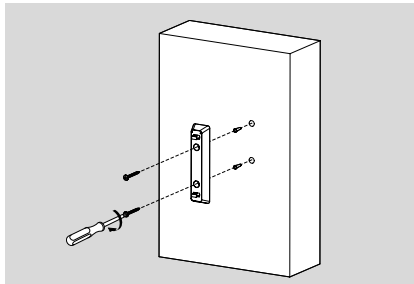

- 3 以卸下主機支座同樣的方式卸下揚聲器支座。

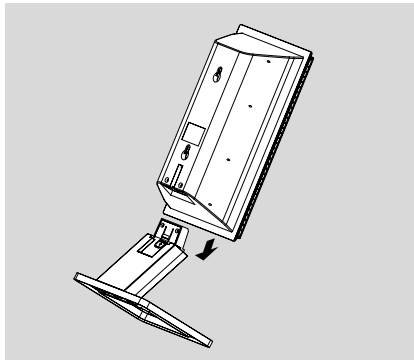

- 4 將揚聲器穩固地懸掛在支架上。

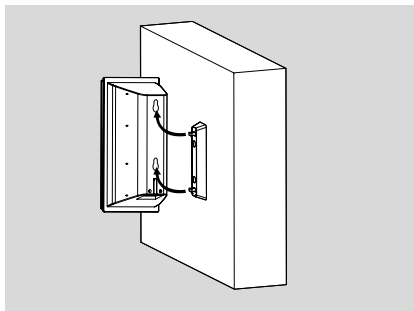



Meet Philips at the Internet
<http://www.philips.com>

English

中文

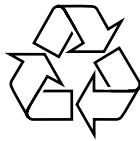

MCD299



Printed in China

PDCC-JS-JW-0740