

PHILIPS

Boks për festa

2000 series

NX200



Manuali i përdorimit

Regjistroni produktin tuaj dhe merrni ndihmë në
www.philips.com/support

Përmbajtja

1	E rëndësishme	2
	Siguria	2

2	Boksi juaj për festa	4
	Hyrje	4
	Çfarë ka në kuti	4
	Përmbledhje për njësinë kryesore	5
	Luajtja bazë	7

3	Fillimi	9
	Lidhja	9
	Lidhja e energjisë	10
	Ndezja	10

4	Luajtja nga USB	11
	Luajtja nga një pajisje memorieje me USB	11
	Kontrolli i luajtjes	11

5	Luajtja e audios nëpërmjet Bluetooth	12
	Lidhja e një pajisjeje	12
	Luajtja nga pajisja me Bluetooth	12
	Shkëputja e një pajisjeje	13

6	Rregullimi i zërit	14
	Rregullimi i volumit	14
	Përforcimi i basit	14

7	Veçori të tjera	15
	Dëgjimi i një pajisjeje të jashtme	15
	Ndezja ose fikja e dritës dekorative	15

8	Informacione për produktin	16
	Specifikime	16
	Informacione për luajtjen me USB	17
	Formatet MP3 që mbështeten	17
	Mirëmbajtja	17

9	Zgjidhja e problemeve	18
	Informacion rreth pajisjes me Bluetooth	18

10	Njoftim	19
	Pajtueshmëria	19
	Kujdesi për mjedisin	19
	Njoftim për markën tregtare	19

I E rëndësishme

Siguria

Njihuni me këto simbole sigurie

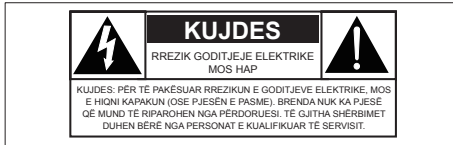

Kjo shenjë “rrufeje” tregon se brenda pajisjes ka material të paizoluar, i cili mund të shkaktojë goditje elektrike. Për sigurinë e të gjithëve në familjen tuaj, ju lutemi mos e hiqni mbulesën e produktit.

“Pikëçuditja” tërheq vëmendjen për veçori, për të cilat duhet të lexoni literaturën e bashkëngitur me qëllim që të parandalohen problemet e operimit dhe mirëmbajtjes.

PARALAJMËRIM: Për të pakësuar rrezikun e zjarrit ose të goditjeve elektrike, kjo pajisje nuk duhet të ekspozohet ndaj shiut ose lagështisë, dhe mbi pajisje nuk duhet të vendosen objekte të mbushura me lëng, si për shembull vazo.

KUJDES: Për të parandaluar goditjet elektrike, futni plotësisht kunjën e gjerë të spinës në vrimën e gjerë.

Paralamjërime

- Asnjëherë mos e hiqni kasën e kësaj pajisjeje.
- Asnjëherë mos lubrifikoni asnjë pjesë të kësaj pajisjeje.
- Asnjëherë mos e vendosni këtë pajisje mbi pajisje të tjera elektrike.
- Mbajeni këtë pajisje larg nga drita direkte e diellit, flakët e nderzura ose nxehtësia.
- Asnjëherë mos shikoni direkt në dritën e laserit që gjendet brenda kësaj pajisjeje.
- Sigurohuni që të arrini gjithnjë me lehtësi kordonin e energjisë, spinën ose adaptorin për ta shkëputur këtë pajisje nga energjia.

- Mos e përdorni këtë pajisje pranë ujit.
- Instalojeni sipas udhëzimeve të prodhuesit.
- Mos e instaloni pranë asnjë burimi nxehtësie, si për shembull pranë radiatorëve, rrugëdaljeve të ngrohjes, sobave ose pajisjeve të tjera (duke përfshirë amplifikatorët) që prodhojnë nxehtësi.
- Mbrojeni kordonin e energjisë në mënyrë që të mos shkelet ose kafshohet, sidomos pranë spinave, prizave dhe në pikën ku dalin nga pajisja.
- Përdorni vetëm pjesë/aksesorë që janë specifikuar nga prodhuesi.
- Përdoreni vetëm me karrocën, mbajtësen, tripodin ose tavolinën që është specifikuar nga prodhuesi ose që është shitur bashkë me pajisjen. Kur përdoret karrocë, bëni kujdes kur e lëvizni pajisjen bashkë me karrocën me qëllim që të mos e rrezoni e të vriteni.



- Shkëputeni pajisjen kur ka stuhi ose kur nuk përdoret për periudha të gjata kohe.
- Të gjitha riparimet duhet të bëhen nga personat e kualifikuar të servisit. Riparimet duhen bërë kur pajisja është dëmtuar në ndonjë mënyrë, si për shembull kur kordoni i energjisë ose spina është dëmtuar, kur janë derdhur lëngje ose kanë rënë objekte brenda pajisjes, kur pajisja është ekspozuar ndaj shiut ose lagështisë, kur nuk punon normalisht ose kur është rrëzuar.
- **KUJDES** lidhur me përdorimin e baterisë - Për të parandaluar rrjedhjet e baterisë, të cilat mund të shkaktojnë dëmtime në trup, dëmtime të pronës ose dëmtime në telekomandë.
 - Instalojeni baterinë si duhet, me polet + dhe - siç tregohet në telekomandë.
 - Mos i bashkoni bateritë (të vjetrat me të reja, ose bateritë e karbonit me ato alkaline, etj.).

- Hiqeni baterinë kur telekomanda nuk do të përdoret për periudha të gjata.
- Bateria nuk duhet të ekspozohet ndaj nxehtësive të larta, si për shembull ndaj dritë së diellit, zjarrit ose të ngjashme.
- Pajisja nuk duhet të ekspozohet ndaj pikave ose spërkatjeve.
- Mos vendosni asnjë burim rreziku mbi pajisje (p.sh. objekte të mbushura me lëngje, qirinj të ndezur).
- Në rastet kur spina e ENERGJISË ose një bashkues i pajisjes përdoret si pajisje për shkëputje, atëherë pajisja e shkëputjes duhet të arrihet me lehtësi.

! Kujdes

- Përdorimi i kontrolleve ose rregullimeve, apo kryerja e procedurave të tjera përveç atyre që janë treguar këtu mund të sjellë ekspozim të rrezikshëm ose operime të tjera të pasigurta.

Siguria për dëgjimin



Dëgjoni me volum mesatar

- Përdorimi i kufjeve me volum të lartë mund t'ju dëmtojë dëgjimin. Ky produkt mund të prodhojë tinguj me decibele të tilla që mund të shkaktojnë humbje të dëgjimit për një person normal, edhe për ekspozime më të pakëta se një minutë. Decibele më të larta ofrohen për ata që mund të kenë pasur tashmë humbje të dëgjimit.
- Tingujt mund të jenë mashtrues. Me kalimin e kohës, niveli i dëgjimit përshtatet me volumet e larta. Prandaj, pas dëgjimit për kohë të gjatë, ajo që duket "normale" mund të jetë tepër e lartë ose e dëmshme për dëgjimin. Për t'u mbrojtur nga kjo, vendoseni volumin në nivel të sigurt para se të mësoheni dhe lëreni aty.

Për të siguruar një nivel volumi të sigurt:

- Vendoseni volumin në nivel ulët.
- Rriteni dalëngadalë volumin derisa ta dëgjoni rehat dhe qartë, pa deformime.

Dëgjoni për periudha kohe të arsyeshme.

- Ekspozimi për kohë të gjatë, qoftë në nivele që normalisht janë "të sigurta", mund të shkaktojë humbje të dëgjimit.
- Sigurohuni që ta përdorni pajisjen në mënyrë të arsyeshme dhe bëni pushime të përshtatshme.

Sigurohuni të ndiqni udhëzimet e mëposhtme kur përdorni kufjet.

- Dëgjoni me volum të arsyeshëm për periudha kohe të arsyeshme.
- Bëni kujdes të mos e ngrini volumin ndërsa mësoheni me volumin e lartë.
- Mos e ngrini volumin kaq shumë sa që të mos dëgjoni çfarë ka rreth jush.
- Duhet të bëni kujdes ose të mos e përdorni përkohësisht në situata që mund të jenë të rrezikshme.

≡ Shënim

- Etiketa e të dhënave ndodhen mbrapa pajisjes.

2 Boksi juaj për festa

Urime për blerjen tuaj, dhe mirë se vini në Philips! Për të përfituar plotësisht nga mbështetja që jep Philips, regjistroni produktin në www.Philips.com/welcome.

Hyrje

Me këtë produkt, ju mund të

- dëgjoni audio nga pajisjet e memories me USB, pajisjet me Bluetooth ose pajisjet e tjera të jashtme;

Për të pasuruar zërin, ky produkt ju ofron këto efekte tingujsh:

- Dynamic Bass Boost (DBB)

Çfarë ka në kuti

Kontrolloni dhe identifikoni përmbajtjen e paketimit:

- Njësia kryesore x 1
- Materialet e shtypura
- Kordoni i energjisë AC x 1

Përmbledhje për njësine kryesore

PANELI I SIPËRM:

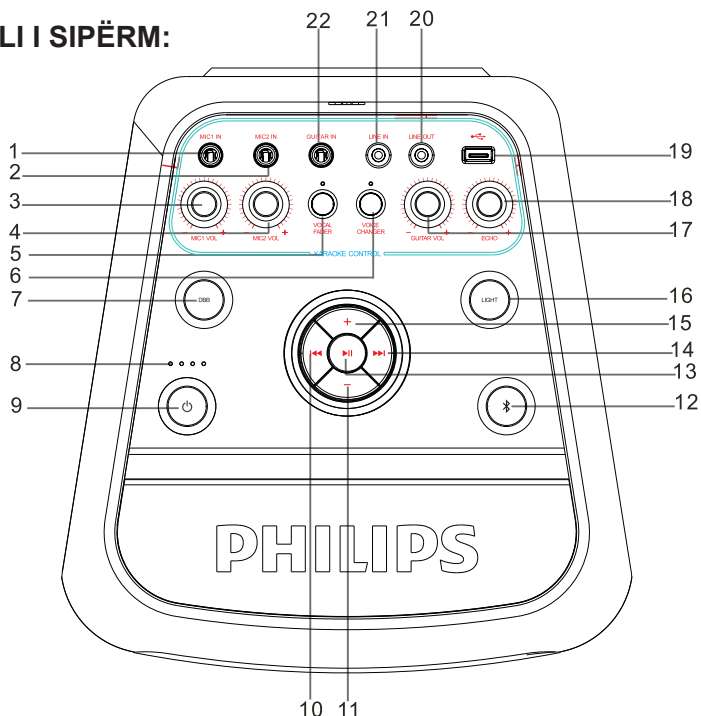

- | | |
|---|------------------------------|
| 1. PRIZA MIC1 | 12. BLUETOOTH (treguesi blu) |
| 2. PRIZA MIC2 | 13. LUAJ/PAUZË |
| 3. ÇELËSI I VOLUMIT TË MIC1 | 14. TJETRA |
| 4. ÇELËSI I VOLUMIT TË MIC2 | 15. VOLUMI+ |
| 5. MBYTËSI VOKAL | 16. DRITË |
| 6. NDRYSHUESI I ZËRIT | 17. VOLUMI I KITARËS |
| 7. DBB | 18. EKO |
| 8. TREGUESI I NIVELIT TË BATERISË | 19. PRIZA USB |
| 9. NË PRITJE (tregues i kuq) SHIKO NIVELIN E BATERISË | 20. LINJA DALJE |
| 10. E MËPARSHME | 21. LINJA HYRJE |
| 11. VOLUMI- | 22. KITARË HYRJE |

Përmbledhje për njësinë kryesore

PANELI I PASMË:

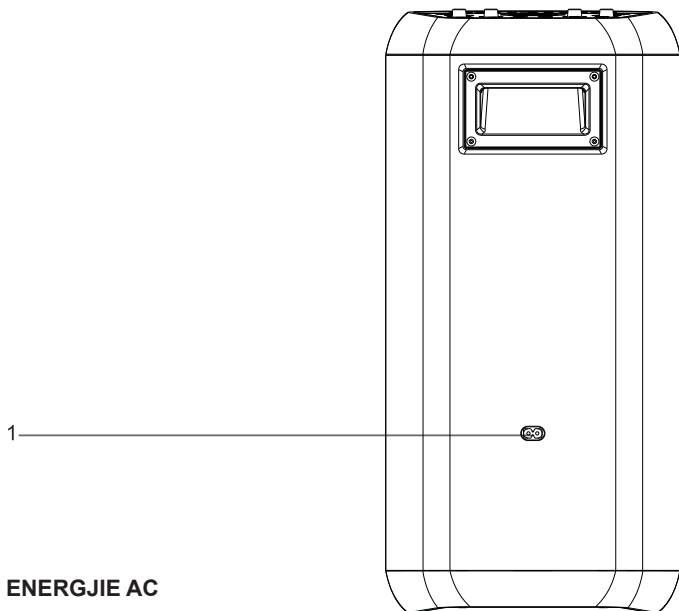

1. PRIZË ENERGJIE AC

Luajtja bazë

PËRDORIMI I FUNKSIONEVE TË PANELIT TË SIPËRM

POWER ON/OFF



- Mbajeni shtypur për 3 sekonda për ta ndezur/fikur pajisjen. Shtypeni për të parë nivelin e baterisë në gjendje të ndezur.

VOCAL FADER



- Shtypeni disa herë për të kaluar mes VOCAL ON dhe VOCAL OFF.



- Shtypeni disa herë për të ndryshuar efektin DBB mes DBB1/DBB2/ DBB OFF.



- Shtypni për të hyrë në modalitetin Bluetooth.
- Mbajeni shtypur për të shkëputur lidhjen e Bluetooth.

VOICE CHANGER



- Shtypeni vazhdimisht për të ndryshuar tonet e ndryshme të zërit mes voice1/voice2/voice3/voice off.



- Shtypeni vazhdimisht për të kaluar mes modaliteteve të ndryshme të dritës treguese LED në boks. Mbajeni shtypur për ta ndezur/fikur dritën pulsuese.



- Shtypeni për të ndaluar përkohësisht luajtjen; shtypeni përsëri për të vazhduar luajtjen.



- Shtypeni për të kaluar te kënga tjetër.



- Shtypeni për të kaluar te kënga e mëparshme.



- Shtypni [VOLUME+] për të ngritur volumnin.



- Shtypni [VOLUME-] për të ulur volumnin.

MIC VOL



- Volumi që përdoret për karaoke ose për të bërë njoftime mund të ndryshohet nëpërmjet çelësit të volumnit të mikrofonit.

MIC ECHO



- Volumi eko i mikrofonit që përdoret për eko ose për të bërë njoftime mund të ndryshohet nëpërmjet çelësit të volumnit eko.

GUITAR VOL



- Volumi i kitarës së lidhur mund të kontrollohet nëpërmjet çelësit të kontrollit të volumnit në panelin e sipërm.

MIC IN1/2



- Mund të lidhet një mikrofon i jashtëm nëpërmjet xhekut stereo të mikrofonit për të kënduar karaoke ose për të bërë njoftime.

GUITAR SOCKET



- Priza e kitarës sipër panelit përdoret për të lidhur kitarën.

USB SLOT



- Pajisjet e memories me USB mund të lidhen në USB në panelin e sipërm për muzikë MP3.

Luajtja bazë

LUAJTJA E MIKROFONIT

- Futni një mikrofon në prizën e mikrofonit në panelin e sipërme dhe çojeni në volum të ulët duke përdorur çelësin e volumit të mikrofonit në panelin e sipërm.
- Rregulloni volumin e mikrofonit dhe nivelin eko sipas dëshirës. Përdorni çelësin e mikrofonit të volumit në panelin e sipërm.

Tani, kënaquni duke kënduar karaoke!

KARIKIMI

- Përdorni kordonin e energjisë AC (të përfshirë) për të lidhur hyrjen e energjisë AC në pajisje me prizën e energjisë AC. Është më mirë ta ndizni njësinë para se ta karikoni për të shfaqur statusin e karikimit të baterisë. Drita treguese e karikimit në pajisje do të pulsojë gjatë karikimit. Kur pajisja ka katër drita treguese të karikimit që qëndrojnë solide, kjo do të thotë se bateria është karikuar plotësisht.

Shënim: Bateria e brendshme e karikueshme e pajisjes mund të karikohet edhe në gjendje të fikur, por pajisja nuk e tregon statusin e karikimit.

Boksi për festa do të ketë funksionin e sinjalizuesit me dritë LED kur niveli i baterisë është i ulët.

KONTROLLIMI I JETËGJATËSISË SË BATERISË

- Boksi është projektuar me një kontroll inteligjent të baterisë për lehtësinë tuaj.
- Shtypni butonin që tregon nivelin e baterisë për të shfaqur nivelin aktual të baterisë në treguesin LED të pajisjes në modalitetin e energjisë ndërkohë që pajisja nuk karikohet.

4 DRITA LED TË BARDHA ndizen=aplikacion. 100% karikim

3 DRITA LED TË BARDHA ndizen=aplikacion. 75% karikim

2 DRITA LED TË BARDHA ndizen=aplikacion. 50% karikim

1 DRITA LED TË BARDHA ndizen=aplikacion. 25% karikim (tregon se nevojitet karikim)

3 Fillimi

! Kujdes

- Përdorimi i kontrolleve ose rregullimeve, apo kryerja e procedurave të tjera përveç atyre që janë treguar këtu mund të sjellë ekspozim të rrezikshëm ose operime të tjera të pasigurta.

Ndiqui gjithnjë me radhë udhëzimet që gjenden në këtë kapitull.

Nëse kontaktoni Philips, do të pyeteni për numrin e modelit dhe numrin e serisë së kësaj pajisjeje. Numri i modelit dhe numri i serisë gjenden mbrapa pajisjes. Shkruajini numrat këtu:

Nr. i modelit: _____

Nr. i serisë: _____

Lidhja

LINJA HYRJE

Njësia ka një terminal për hyrjen e audios. Mund të futni sinjalet audio stereo analoge nga pajisje të jashtme si VCD, CD, VCR, aparat MP3, etj.

Përdorni kabllin audio për të lidhur terminalin e hyrjes **LINE IN** në panelin e sipërm të këtij aparati. Pajisja kalon automatikisht në modalitetin LINE IN.

Lidhja GUITAR IN

Mund të lidhni një kitarë me këtë boks festash direkt nëpërmjet prizës së hyrjes së kitarës në panelin e sipërm.

Përdorni konektorin 6,5 mm (1/4") për të lidhur prizën GUITAR IN në panelin e sipërm, pastaj volumi i kitarës së lidhur mund të kontrollohet me anë të çelësit të kontrollit të volumit të kitarës në panelin e sipërm.

Lidhja e energjisë

! Kujdes

- Rrezik i dëmtimit të produktit! Sigurohuni që tensioni i furnizimit me energji përputhet me tensionin që tregohet mbrapa ose poshtë produktit.
- Rrezik goditjeje elektrike! Kur shkëputni kordonin e energjisë, tërhiqni gjithnjë spinën nga priza, asnjëherë kordonin.

☰ Shënim

- Para se të lidhni energjinë AC, sigurohuni që t'i keni bërë të gjitha lidhjet e tjera.

Lidhni kordonin e energjisë AC me xhekun AC IN në panelin e pasmë të pajisjes.

Pastaj lidhni anën tjetër të kordonit të energjisë AC në një prizë.

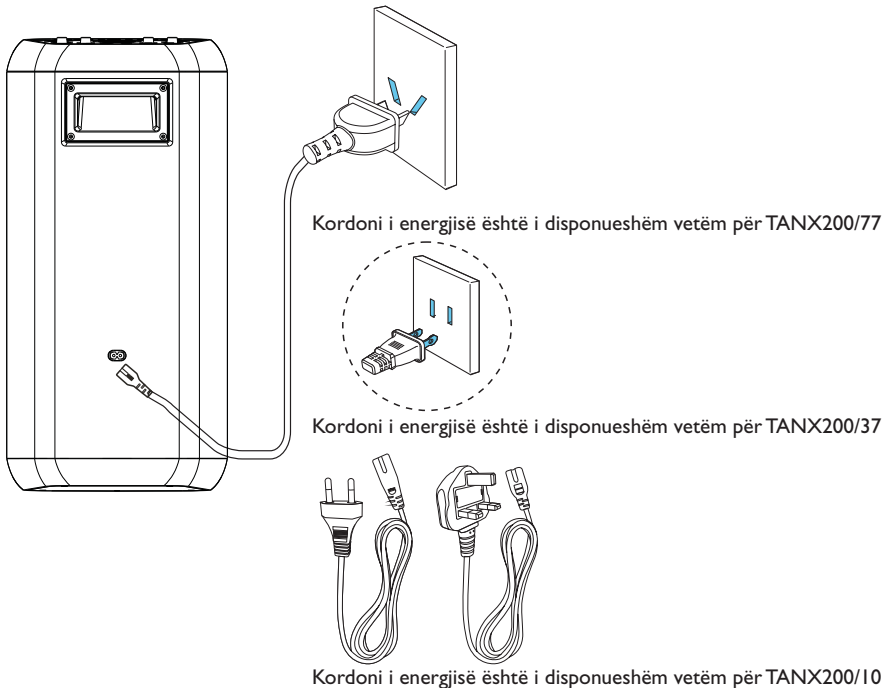

Ndezja

Shtypni ⏻.

- ↳ Mbajeni shtypur për 3 sekonda për ta ndezur/fikur pajisjen.

4 Luajtja nga USB



Luajtja nga një pajisje memorieje me USB

Shënim

- Sigurohuni që pajisja USB përmban materiale audio në formate të përshtatshme që mund të luhen.

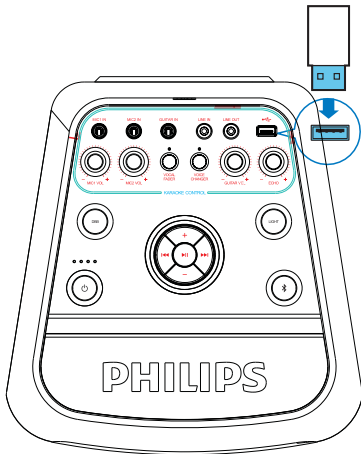

- 1 Mbajeni shtypur për 3 sekonda për ta ndezur pajisjen.
- 2 Futni spinën USB të pajisjes në prizën . Pajisja kalon automatikisht në modalitetin e luajtjes me USB.



- 3 Shtypni  /  për të zgjedhur një këngë audio.
↳ Luajtja fillon automatikisht.

Kontrolli i luajtjes

Në modalitetin USB, ndiqni udhëzimet e mëposhtme për të kontrolluar luajtjen.

Butoni	Veprimi
 / 	Shtypni për të kaluar te kënga e mëparshme ose te kënga tjetër.
+ / -	Rritja/ulja e volumit.
	Shtypeni për të ndaluar ose vazhduar luajtjen.

5 Luajtja e audios nëpërmjet Bluetooth

Produkti mund të transmetojë në sistem muzikë nga pajisja me Bluetooth duke përdorur lidhjen me Bluetooth.

Luajtja nga pajisja me Bluetooth

Pasi lidhja me Bluetooth të jetë bërë me sukses, luani audio në pajisjen me Bluetooth.

- ↳ Audio kalon te ky produkt nga pajisja me Bluetooth.

Lidhja e një pajisjeje



Shënim

- Para se ta lidhni një pajisje me këtë produkt, lexoni manualin e përdorimit për pajtueshmërinë me Bluetooth.
- Produkti mund të ruajë në memorie deri në tetë pajisje të çiftuara. Pajisja e nëntë do të zëvendësojë të parën.
- Pengesat mes këtij produkti dhe një pajisjeje me Bluetooth mund të pakësojë rrezën funksionale. Mbajeni larg nga çdo pajisje elektronike që mund të shkaktojë interferenca.
- Rrezja operacionale mes këtij produkti dhe një pajisjeje me Bluetooth është rreth 10 metra (30 këmbë).

Lidhja e një pajisjeje manualisht

- 1 Shtypni butonin  për të zgjedhur modalitetin Bluetooth.
- 2 Në pajisjen tuaj me Bluetooth, aktivizoni Bluetooth dhe kërkoni pajisjet që mund të çiftohen (shikoni manualin e përdorimit të pajisjes).
- 3 Për të bërë çiftimin, zgjidhni **[PHILIPS TANX200]** që shfaqet në pajisjen tuaj.
 - ↳ Pasi lidhja të jetë bërë me sukses, treguesi i Bluetooth qëndron ndezur.

Shkëputja e një pajisjeje

- Mbani shtypur  për tre sekonda;
- Çaktivizoni Bluetooth në pajisje;
- Largojeni pajisjen përtej rrezes së komunikimit



Shënim

- Para se të lidhni një pajisje tjetër me Bluetooth, shkëputeni pajisjen aktuale më parë.

6 Rregullimi i zërit

Rregullimi i volumit

Gjatë luajtjes, shtypni **+VOL** - për të rritur ose ulur volumin.

Përforcimi i basit

Konfigurimi Dynamic Bass Boost (DBB) gjenerohet automatikisht për çdo zgjedhje EQ. Mund të zgjidhni manualisht konfigurimin DBB që i përshtatet më së miri ambientit të dëgjimit.

- Gjatë luajtjes, shtypni vazhdimisht **DBB** për të zgjedhur:
 - **DBB 1**
 - **DBB 2**
 - **DBB OFF**

7 Veçori të tjera

Dëgjimi i një pajisjeje të jashtme

Me këtë produkt mund të dëgjoni një pajisje audio të jashtme, si për shembull një aparat MP3.

Luajtja nga një aparat MP3

- 1 Mbajeni shtypur për 3 sekonda për ta ndezur pajisjen.
- 2 Lidhni një kabllo hyrjeje audio (nuk është dhënë) me një konektor 3,5 mm në të dyja anët me:
 - prizën **LINE IN** në produkt.
 - prizën e kufjeve në aparatin MP3.
 - pajisja kalon automatikisht në modalitetin **LINE IN**.
- 3 Luani audio në aparatin MP3 (shikoni manualin e përdorimit).

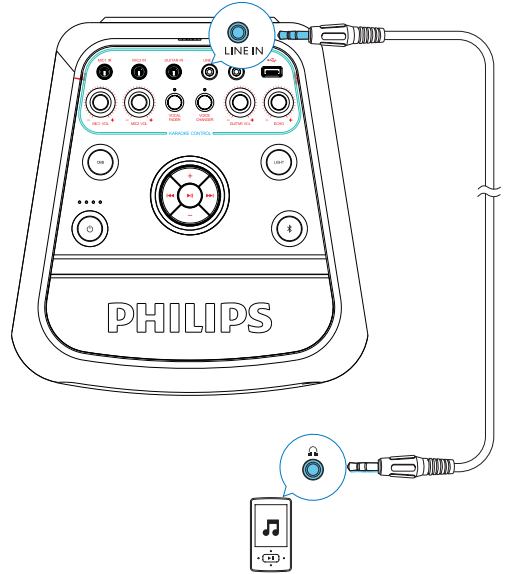

Ndezja ose fikja e dritës dekorative

Në modalitetin e ndezjes, shtypni vazhdimisht **LIGHT** për të zgjedhur një ngjyrë për dritën e boksit ose për ta fikur atë:

Në gjendje të ndezur, shtypni vazhdimisht **LIGHT** për të kaluar mes modaliteteve të ndryshme të dritës së treguesit LED në boks.

Në gjendje të ndezur, mbajeni shtypur për të ndezur/fikur dritën pulsuese.

8 Informacione për produktin

Specifikime

Amplifikatori

Dalja e energjisë AC	Maksimumi 80 W
Energjia e baterisë në dalje	30 W
Raporti sinjal-zhurmë	≥ 65 dBA
Shtrembërimi total harmonik	< 1 %

Boksi

Impedanca e boksit	4 ohm
Ndjeshmëria	87 ± 3 dB/m/W

USB

Versioni i USB Direct	2.0 shpejtësi e plotë
-----------------------	-----------------------

Bluetooth

Versioni i Bluetooth	V5.0
Banda e frekuencës së Bluetooth	Banda ISM 2,402 GHz ~ 2,482 GHz
Rrezja e Bluetooth	10 m (hapësirë e lirë)

Bateria

Kapaciteti i baterisë	Bateri e brendshme e karikueshme 11,1 V 4400 mAh
-----------------------	--

Informacione të përgjithshme

Energjia AC	100-240 V~, 50/60 Hz
Konsumi i energjisë në gjendje pritjeje ekonomike	≤ 1 W

Përmasat

- Njësia kryesore (Gje x La x The)	268 x 556 x 285 mm
------------------------------------	--------------------

Pesha

- Njësia kryesore	7,7 kg
-------------------	--------

Informacione për luajtjen me USB

Pajisjet USB të pajtueshme:

- Memorie flesh USB (USB 2.0)
- Aparatet flesh USB (USB 2.0)
- kartat e memories (duhet një lexues shtesë karte për të punuar me këtë pajisje)

Formatet që mbështeten:

- USB ose formati skedari memorieje FAT12, FAT16, FAT32 (madhësia e sektorit: 512 bajt)
- Bit-rate e MP3 (shpejtësia e të dhënave): 32-320 Kbps dhe bit-rate e ndryshueshme
- Direktori që mban deri në 8 nivele
- Numri i albumeve/ dosjeve: deri në 99
- Numri i këngëve/titujve: deri në 999
- Emri i skedarit në Unicode UTF8 (gjatësia maksimale: 128 bajt)

Formatet që nuk mbështeten:

- Albumet bosh: album bosh është një album që nuk përmban skedarë MP3, dhe nuk shfaqet në ekran
- Formatet që nuk mbështeten të skedarëve anashkalohen. Për shembull, dokumentet Word (.doc) ose skedarët MP3 me prapashtesë .dlf shpërfillen dhe nuk luhen
- Skedarët audio AAC, WAV, PCM
- Skedarët WMA

Formatet MP3 që mbështeten

- Numri maksimal i titujve: 999 (në varësi të gjatësisë së emrit të skedarit)
- Numri maksimal i albumeve: 64
- Frekuencat që mbështeten të modelimit: 32 kHz, 44,1 kHz, 48 kHz
- Bit-rate që mbështeten: 32-320 (kbps), bit-rate të ndryshueshme

Mirëmbajtja

Pastrojeni kabinetin

- Përdorni një leckë të butë të njomur pak me një solucion detergjenti të butë. Mos përdorni solucion që përmban alkool, amoniak ose gërryes.

9 Zgjidhja e problemeve

! Kujdes

- Asnjëherë mos e hiqni kasën e kësaj pajisjeje.

Për ta mbajtur garancinë të vlefshme, asnjëherë mos u mundoni ta riparoni sistemin vetë.

Nëse hasni probleme kur përdorni këtë pajisje, kontrolloni pikat e mëposhtme para se të kërkonti servis. Nëse problemi mbetet e pazgjidhur, shkoni në faqen e internetit të Philips (www.philips.com/support). Kur kontaktoni Philips, sigurohuni që pajisja është pranë dhe që numri i modelit dhe numri i serisë janë të disponueshëm.

Nuk ka energji

- Sigurohuni që spina e energjisë AC të pajisjes të jetë lidhur si duhet.
- Sigurohuni që ka energji në prizën AC.
- Për të kursyer energjinë, pajisja kalon automatikisht në gjendje joaktive 15 minuta pasi lajtja arrin në fund dhe nuk bëhet asnjë komandë.

Nuk ka zë ose zëri është i dobët

- Rregulloni volumnin.

Pajisja nuk përgjigjet

- Shkëputeni dhe lidheni përsëri spinën e energjisë AC, pastaj ndizeni pajisjen përsëri.

Disa skedarë në pajisjen USB nuk shfaqen.

- Numri i dosjeve ose skedarëve në pajisjen USB ka kaluar një limit të caktuar. Ky fenomen nuk është defekt.
- Formatet e këtyre skedarëve nuk mbështeten.

Pajisja USB nuk mbështetet

- Pajisja USB nuk është e pajtueshme me pajisjen. Proveni një tjetër.

Informacion rreth pajisjes me Bluetooth

Cilësia e audios është e dobët pas lidhjes me një pajisje me Bluetooth.

- Sinjali i Bluetooth është i dobët. Afrojeni më shumë pajisjen me produktin, ose hiqni çdo pengesë mes tyre.

Nuk është e mundur lidhja e pajisjes

- Funkcioni Bluetooth i pajisjes nuk është aktivizuar. Shikoni manualin e përdorimit të pajisjes se si ta aktivizoni funksionin.
- Ky produkt është lidhur tashmë me një pajisje tjetër me Bluetooth. Shkëputeni pajisjen dhe provoni përsëri.

Pajisja e çftuar lidhet dhe shkëputet automatikisht.

- Sinjali i Bluetooth është i dobët. Afrojeni më shumë pajisjen me produktin, ose hiqni çdo pengesë mes tyre.
- Për disa pajisje, lidhja e Bluetooth mund të çaktivizohet automatikisht si veçori për kursimin e energjisë. Kjo nuk do të thotë se në produkt ka ndonjë defekt.

I 0 Njoftim

Çdo ndryshim ose modifikim në pajisje, që nuk është miratuar shprehimisht nga **MMD Hong Kong Holding Limited** mund ta bëjë të pavlefshëm autoritetin e përdoruesit për ta përdorur pajisjen.

Pajtueshmëria



Këtu, **MMD Hong Kong Holding Limited** deklaron se ky produkt është në përputhje me kërkesat themelore dhe masat e tjera përkatëse të Direktivës **2014/53/EU**. Mund ta gjeni deklaratën e konformitetit në www.philips.com/support.

Kujdesi për mjedisin

Hedhja e produktit dhe baterisë të vjetër



Produkti është projektuar dhe prodhuar me materiale dhe komponentë të cilësisë së lartë, të cilat mund të riciklohen dhe të ripërdoren.



Ky simbol mbi një produkt do të thotë se produkti mbulohet nga Direktiva Evropiane 2012/19/EU.



Ky simbol do të thotë se produkti përmban bateri të brendshme që mbulohen nga Direktiva Evropiane 2103/56/EU e cila nuk mund të hidhet së bashku me mbetjet e zakonshme shtëpiake.

Informohuni lidhur me sistemin e grumbullimit të veçantë në zonën tuaj për produktet elektrike dhe elektronike dhe bateritë. Ndiqni rregullat lokale dhe asnjëherë mos e hidhni produktin dhe bateritë së bashku me mbeturinat e zakonshme shtëpiake. Hedhja e duhur e produkteve të vjetra dhe e baterive ndihmon në parandalimin e pasojave negative ndaj mjedisit dhe shëndetit të njeriut.

Heqja e baterive njëpërdorimëshe

Për t'i hequr bateritë njëpërdorimëshe, shikoni pjesën për vendosjen e baterive.

Informacione mjedisore

Të gjitha paketimet e panevojshme janë hequr. Jemi përpjekur ta bëjmë paketimin që të ndahet me lehtësi në tre materiale: karton (kutia), polistirol (amortizuesi) dhe polietilen (qeset, fletë mbrojtëse sfungjeri).

Sistemi përbëhet nga materiale të cilat mund të riciklohen dhe ripërdoren nëse çmontohen nga një kompani e specializuar. Ju lutemi ndiqni rregullat vendëse lidhur me hedhjen e materialeve të paketimit, baterive të konsumuara dhe pajisjeve të vjetra.

Njoftim për markën tregtare



Fjala dhe logot Bluetooth® janë marka të regjistruara tregtare që zotërohen nga Bluetooth SIG, Inc. dhe çdo përdorim i këtyre markave nga **MMD Hong Kong Holding Limited** bëhet me licencë. Markat e tjera tregtare dhe emrat e tjerë tregtarë u përkasin pronarëve të tyre përkatës.



Kjo është një pajisje CLASS II me izolim të dyfishtë, dhe nuk ka tokëzim mbrojtës.



Tregohuni të përgjegjshëm,
respektoni të drejtat e
autorit

Bërja e kopjeve të paautorizuara të materialeve të mbrojtura, ku përfshihen programet kompjuterike, skedarët, transmetimet dhe regjistrimet me zë, mund të jetë shkelje e të drejtave të autorit dhe mund të përbërë arsye për ndjekje penale. Kjo pajisje nuk duhet të përdoret për qëllime të tilla.



Specifikimet mund të ndryshohen pa u njoftuar.

Philips dhe Philips Shield Emblem janë marka tregtare të regjistruara të Koninklijke Philips N.V. dhe përdoren me licencë. Ky produkt është prodhuar nga, dhe shitet nën përgjegjësinë e MMD Hong Kong Holding Limited, ose të një prej filialeve të tij, dhe MMD Hong Kong Holding Limited është garantuesi i vetëm në lidhje me këtë produkt.

