

1 连接

A 放置位置

在适当的位置放置扬声器可确保获得最佳音效。

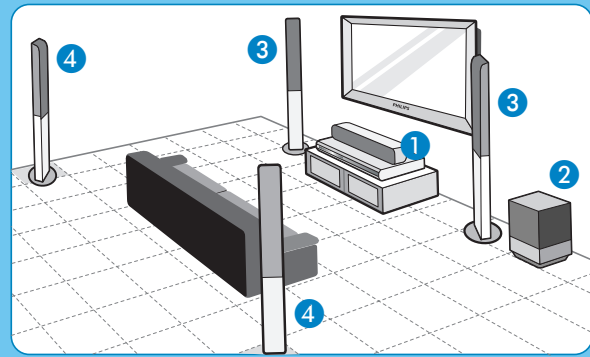

- 1 将中置扬声器置于电视机上或靠近电视机之处。
- 2 将超低音扬声器置于地板上，离电视机至少一公尺的距离。
- 3 将前置扬声器以等距离置于电视机两侧。
- 4 将后置扬声器置于正常的聆听高度。

B 连接无线广播天线

请让天线远离电子装置，以免受到不良干扰。

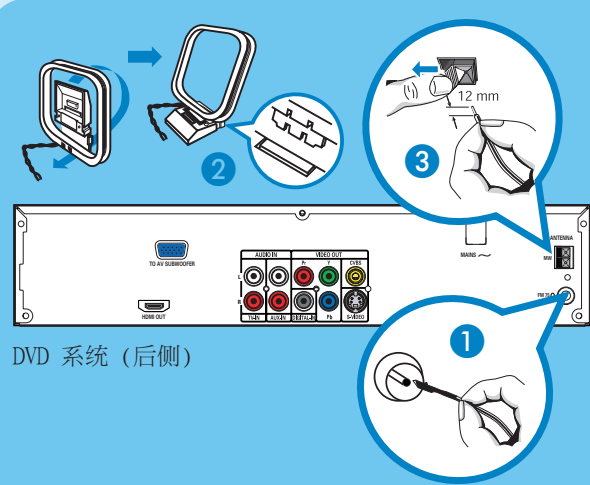

- 1 将 FM 天线插到 FM 插孔上，然后将天线延长，把末端固定在墙上。
- 2 展开 AM/MW 环形天线，然后将卡爪固定在插槽。
- 3 按一下调整片并将天线插到 AM/MW 插孔上。

C 连接扬声器和 AV 超低音扬声器

请将扬声器各种颜色的插头连接至 AV 超低音扬声器背后相同颜色的插孔上。

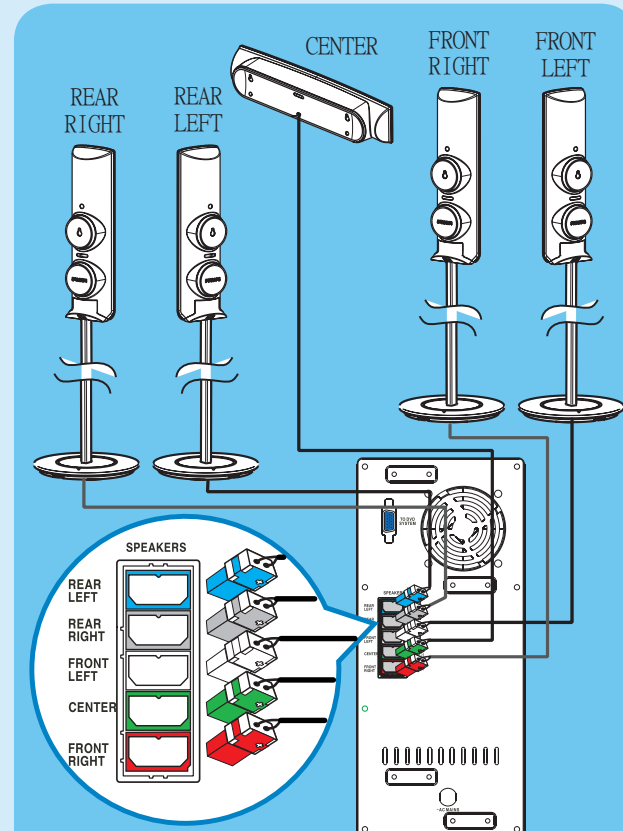

AV 超低音扬声器 (后侧)

D 连接 AV 超低音扬声器和 DVD 系统

使用随附的互连电缆，将 TO AV SUBWOOFER (至 AV 超低音扬声器) 插孔和 TO DVD SYSTEM (至 DVD 系统) 插孔相连接。请将一旁的螺丝锁紧以固定连接。

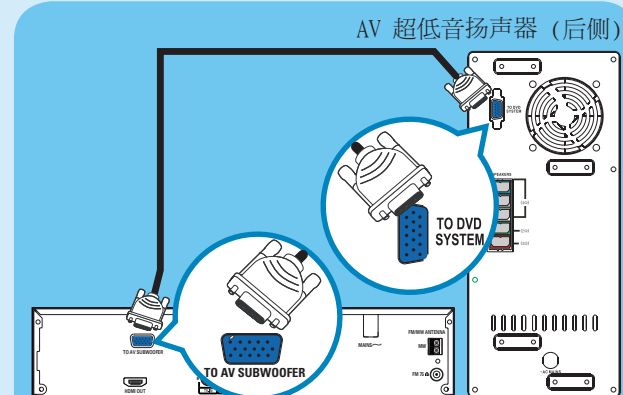

DVD 系统 (后侧)

2 设定

A 搜寻收看频道

- 1 按一下 DVD 系统上的 **STANDBY ON**。
- 2 按下 DVD 系统上的 **SOURCE**，直到显示面板上出现「DISC」的字样。

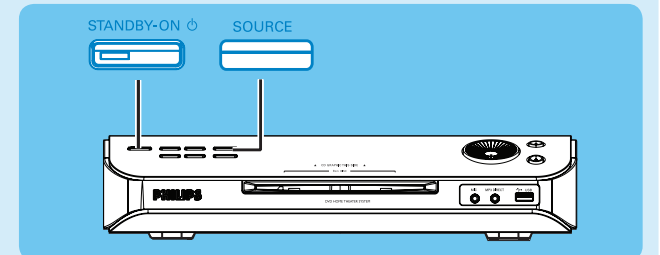

- 3 打开电视机。使用电视遥控器选择收看 DVD 系统的正确频道。您应该会看到电视上的 DVD 蓝色背景画面。

注意 欲搜寻正确的收看频道，请重复按下电视遥控器上的「Channel Down」频道向下按钮（或按下 AV、SELECT、 按钮），直至看到 DVD 蓝色背景画面。

B 选择画面显示语言

- 1 按一下 **SETUP**。将出现 { General Setup Page } (通用设定页)。

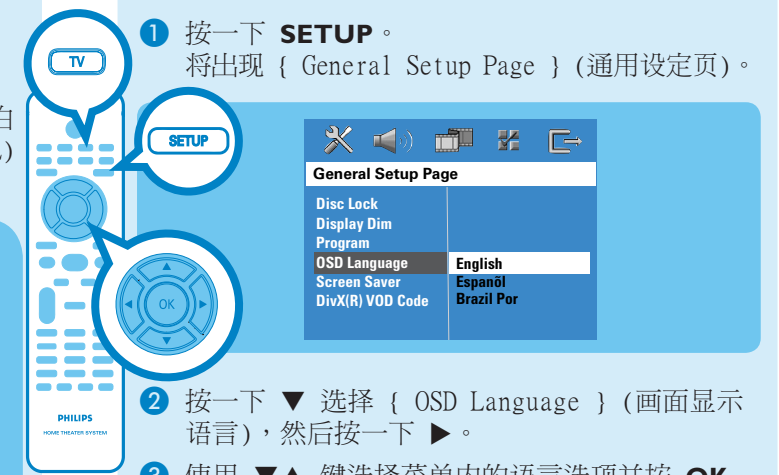

- 2 按一下 **▼** 选择 { OSD Language } (画面显示语言)，然后按一下 **▶**。
- 3 使用 **▼▲** 键选择菜单内的语言选项并按 **OK** 确认。
- 4 按一下 **SETUP** 结束。

注意 此处所设语言仅适用于使用本 DVD 系统时电视上显示的菜单，不适用于 DVD 光盘菜单。

本 DVD 系统含有多种设定选项（音频设定、视频设定、偏好设定）。详情请参阅使用手册。

D 连接 DVD 系统和电视机

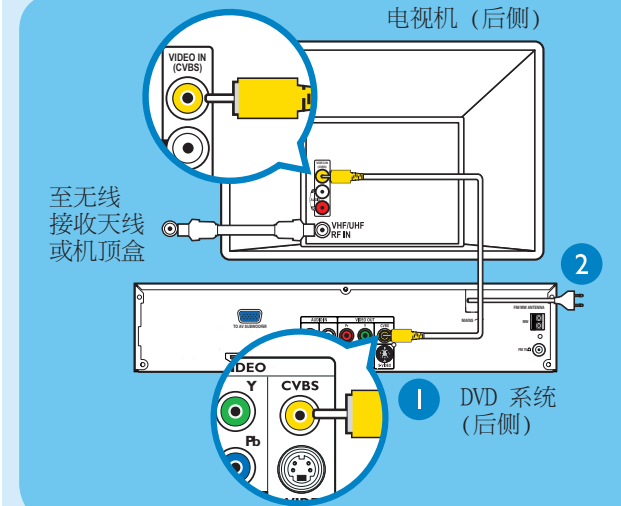

- 1 使用随附的复合视频电缆，连接 DVD 系统的 CVBS 插孔和电视机的 VIDEO IN 插孔。
- 2 将 DVD 系统的电源线插入交流电的电源插孔。

注意 直接将 DVD 系统与电视机连接非常重要。

E 连接电视机的音频和 DVD 系统 (选择性)

如欲通过本家庭影院系统收听电视频道，请使用红白音频电缆（未提供），连接 DVD 系统的 TV IN (R/L) 插孔和电视机的 AUDIO 输出插孔。

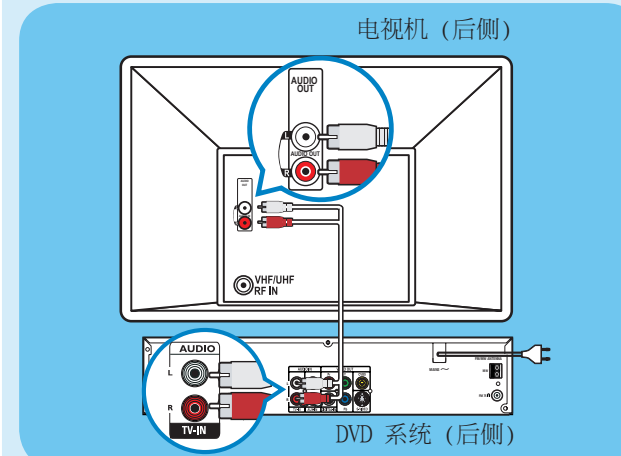

注意 在收看电视节目时，请按下遥控器上的 **TV** 按钮，即可让声音从扬声器系统输出。

3 观赏

开始光盘播放

- 1 将光盘放入光盘槽中，印有标签一面朝上。

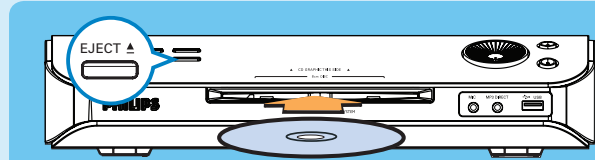

- 2 将自动开始播放。
- 3 如果出现光盘菜单，请使用 ▼▲ 键选择菜单内的一个项目，然后按一下 **PLAY** ▶ 开始播放。
- 4 按一下 **STOP** ■ 停止播放。
- 5 按 **EJECT** ▲ 退出光盘。

注意 当您再按一次 **PLAY** 按钮时，系统将从上次停止的播放点继续播放。欲从头开始播放，您必须按两次 **STOP** 按钮取消「回复模式」，然后按一下 **PLAY** 按钮即可。

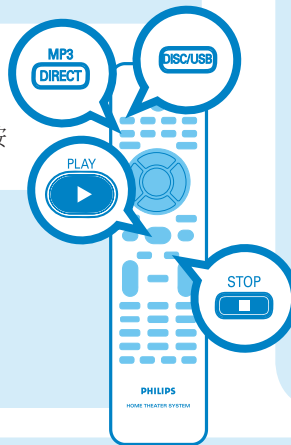

从 USB 播放

- 1 将 USB 装置插入 USB 的连接端口，等到屏幕上出现讯息说明。
- 2 按一下 **DISC/USB** 浏览 USB 装置上的内容。
- 3 按一下 **OK** 开始播放。
- 4 欲停止播放，请再按一下 **DISC/USB** 切换至「DISC」（光盘）模式。即可移除 USB 装置。

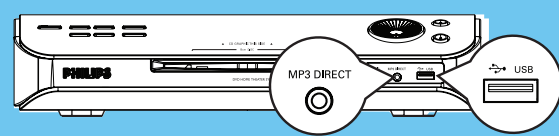

从随身听/硬盘播放器播放

- 1 使用随附的 MP3 专用接线，将随身听或硬盘播放机上的耳机输出插孔和 MP3 DIRECT 插孔相连接。
- 2 按一下遥控器上的 **MP3 DIRECT**。
- 3 按一下随身听或硬盘播放机上 **PLAY** 按钮开始播放。

注意 您只能用随身听/硬盘播放机来控制播放功能。

快速入门指南



- 1 连接
- 2 设定
- 3 观赏

包装盒内物品

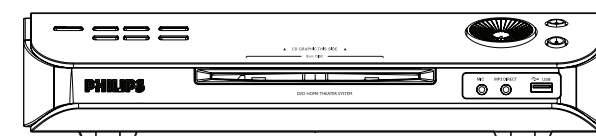

DVD 系统

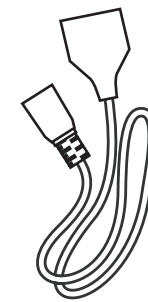

2x 电源线

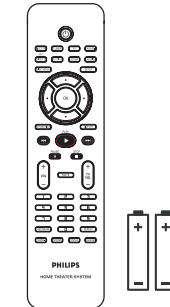

遥控器和两颗电池

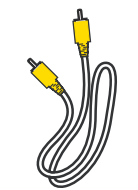

复合视频电缆

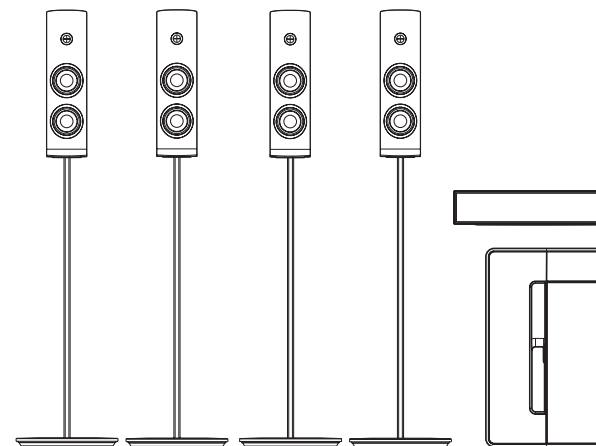
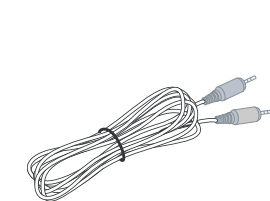
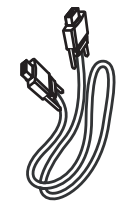
1 个中置扬声器、2 个前置扬声器、
2 个后置扬声器、AV 超低音扬声器随身听的 MP3
专用电缆

互连电缆

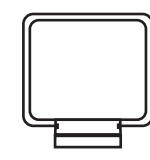
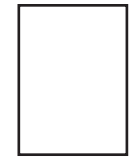

FM 金属丝天线

AM/MW
环形天线

使用手册

故障排除

欲了解更多故障排除的提示说明，请参阅使用手册。

没有影像。

- 按一下遥控器上的 **DISC/USB** 按钮。
- 请检查与电视的连接，确保插头已牢固接妥。

没有声音。

- 请检查扬声器的连接和设定。
- 请检查音频连接，并按 **SOURCE** 按钮选择正确的输入来源。
- 中置和后置扬声器只能在多声道环绕模式下运作。按一下 **SURR** 按钮选择多声道环绕输出。

DVD 系统不能操作。

- 请将电源线自电源插座拔下并等候数分钟。重新插上电源线，然后再试一次。

需要协助吗？

使用手册

请参阅飞利浦 DVD 系统随附的使用手册。

网上

请至 www.philips.com/support。



2005 © Koninklijke Philips N.V.
保留所有权利。
12 NC 3139 246 21391
www.philips.com

PHILIPS