

Register your product and get support at
www.philips.com/welcome

HTS2500



PHILIPS

Daftar kandungan

1	Notis	2
	Hak cipta	2
	Mengenai Imbasan Progresif	2
	Tanda dagangan	2

2	Penting	3
	Keselamatan	3
	Penjagaan Produk	3
	Pembuangan produk dan bateri lama	4

3	Teater rumah anda	4
	Unit utama	4
	Kawalan jauh	5

4	Sambungkan teater rumah anda	6
	Penyambung	6
	Sambung ke TV	7
	Sambungkan audio daripada TV atau peranti lain	7

5	Gunakan teater rumah anda	8
	Sebelum anda bermula	8
	Pilih bunyi anda	8
	Mainkan cakera	9
	Main daripada peranti storan USB	10
	Lebih banyak ciri main bagi cakera atau USB	10
	Mainkan dari radio	11
	Mainkan audio daripada TV atau peranti lain	11

6	Tukar tetapan	12
	Akses menu persediaan	12
	Tukar tetapan umum	12
	Tukar tetapan audio	12
	Ubah tetapan video	13
	Tukar tetapan keutamaan.	13

7	Kemas kinikan perisian	14
	Semak versi perisian	14
	Kemas kini perisian daripada CD-R atau USB	14

8	Speksifikasi produk	14
----------	----------------------------	----

9	Menyelesaikan masalah	16
----------	------------------------------	----

10	Index	17
-----------	--------------	----

1 Notis

Hak cipta



Be responsible
Respect copyrights

Produk ini mengandungi teknologi perlindungan hak cipta yang dilindungi oleh paten A.S dan hak harta intelek lain yang dimiliki oleh Rovi Corporation. Kejuruteraan terbalik atau membuka pemasangan adalah dilarang.

Mengenai Imbasan Progresif

Pengguna hendaklah mengambil perhatian bahawa tidak semua peti televisyen serasi sepenuhnya dengan produk ini dan mungkin akan menyebabkan artifak ter papar pada gambar. Dalam keadaan masalah gambar imbasan progresif 525 atau 625, pengguna disyorkan menukar sambungan kepada output 'definisi standard'. Jika anda mempunyai soalan berkenaan keserasian peti TV kami dengan model pemain DVD 525p dan 625p ini, sila hubungi pusat khidmat pelanggan kami.

Tanda dagangan



Dikilangkan di bawah lesen daripada Dolby Laboratories. Dolby dan simbol D berganda adalah tanda dagangan Dolby Laboratories.



DivX®, DivX Certified® dan logo yang berkaitan adalah tanda dagangan berdaftar DivX, Inc. dan digunakan di bawah lesen.

DivX Ultra® Certified untuk memainkan video DivX® dengan ciri lanjutan dan kandungan premium.

MENGENAI VIDEO DIVX: DivX® adalah format video digital yang dicipta oleh DivX, Inc. Ini adalah peranti Diakui DivX rasmi yang memainkan video DivX. Lawati www.divx.com untuk mendapatkan maklumat lanjut dan alat perisian untuk menukar fail anda menjadi video DivX.

MENGENAI VIDEO ATAS PERMINTAAN DIVX: Peranti Diperakui DivX® ini mestilah didaftarkan sebelum ia dapat memainkan kandungan Video Atas Permintaan (VOD) DivX. Untuk menjana kod pendaftaran, cari bahagian DivX VOD dalam menu persediaan peranti anda. Pergi ke vod.divx.com dengan kod ini untuk melengkapkan proses pendaftaran dan untuk mendapatkan maklumat lanjut mengenai VOD DivX.



2 Penting

Baca dan faham semua arahan sebelum anda gunakan teater rumah anda. Jika kerosakan terjadi disebabkan oleh kegagalan mematuhi arahan, jaminan tidak dikenakan.

Keselamatan

Risiko kejutan elektrik atau kebakaran!

- Jangan sekali-kali dedahkan produk dan aksesori kepada hujan atau air. Jangan sekali-kali letakkan bekas cecair, seperti pasu, hampir dengan produk. Jika cecair tertumpah pada atau ke dalam produk, putuskan sambungan dengan alur keluar kuasa dengan serta merta. Hubungi Penjagaan Pelanggan Philips agar produk diperiksa sebelum digunakan.
- Jangan sekali-kali letakkan produk dan aksesori berhampiran nyalaan terbuka atau sumber haba lain, termasuk cahaya matahari langsung.
- Jangan sekali-kali masukkan objek ke dalam slot pengalihudaraan atau bukaan lain pada teater rumah.
- Apabila plag sesalur kuasa atau pengganding perkakas digunakan sebagai peranti putus sambungan, peranti putus sambungan tersebut akan tetap sedia beroperasi.
- Putuskan sambungan produk daripada alur keluar kuasa jika berlaku ribut petir.
- Apabila anda memutuskan sambungan kord kuasa, sentiasa tarik palamnya, dan bukan kabelnya.

Risiko litar pintas atau kebakaran!

- Sebelum anda menyambungkan produk kepada alur keluar kuasa, pastikan bahawa voltan kuasa sepadan dengan nilai yang dicetak di belakang atau bahagian bawah produk tersebut. Jangan sekali-kali sambungkan produk kepada alur keluar kuasa jika voltannya berbeza.

Risiko kecederaan atau kerosakan teater rumah!

- Bagi produk yang boleh dilekapkan pada dinding, gunakan hanya pendakap lekapan dinding yang dibekalkan sahaja. Kukuhkan lekapan dinding pada dinding yang boleh menyokong gabungan berat produk dan lekapan dinding. Koninklijke Philips Electronics N.V. tidak menanggung sebarang tanggungjawab terhadap pemasangan dinding yang tidak wajar, kecederaan atau kerosakan.

- Bagi pembesar suara dengan dirian, gunakan hanya dirian yang dibekalkan. Pasangkan dirian pada pembesar suara dengan ketat. Letakkan dirian yang dipasangkan pada permukaan mendatar dan sama rata yang boleh menyokong berat gabungan pembesar suara dan dirian.
- Jangan sekali-kali letakkan produk atau sebarang objek pada kord kuasa atau kelengkapan elektrik yang lain.
- Jika produk diangkut dalam suhu di bawah 5°C, buka bungkusan produk dan tunggu sehingga suhunya sepadan dengan suhu bilik sebelum menyambungkannya dengan alur keluar kuasa.
- Sinaran laser boleh nampak dan tak nampak apabila dibuka. Elakkan pendedahan kepada pancaran.
- Jangan sentuh kanta optik cakera di dalam petak cakera.

Risiko pemanasan melampau!

- Jangan pasang produk dalam ruangan terkurung. Sentiasa tinggalkan ruang sekurang-kurangnya 4 inci di sekeliling produk untuk pengalihudaraan. Pastikan langsir atau objek lain tidak menutup slot pengalihudaraan pada produk tersebut.

Risiko pencemaran!

- Jangan campurkan bateri (lama dan baru atau karbon dan alkali, dll.).
- Keluarkan bateri jika telah kehabisan atau jika kawalan jauh tidak akan digunakan buat tempoh masa yang lama.
- Bateri mengandungi bahan kimia, jadi ia hendaklah dilupuskan dengan betul.

Penjagaan Produk

- Jangan letakkan sebarang objek selain daripada cakera ke dalam petak cakera.
- Jangan masukkan cakera yang meleding atau merekah ke dalam petak cakera.
- Keluarkan cakera daripada petak cakera jika anda tidak menggunakan produk untuk tempoh masa yang lama.
- Hanya gunakan kain mikrogentian untuk membersihkan produk.

Pembuangan produk dan bateri lama



Produk anda direka bentuk dan dikilangkan dengan menggunakan bahan dan komponen berkualiti tinggi, yang boleh dikitar semula dan digunakan semula.



Apabila simbol tong beroda yang dipangkah ini dilekatkan pada sesuatu produk, ia bermakna produk tersebut diliputi oleh Arahan Eropah 2002/96/EC. Sila maklumkan diri anda mengenai sistem kutipan berasingan setempat untuk produk elektrik dan elektronik.

Sila bertindak menurut peraturan setempat anda dan jangan buang produk lama anda dengan sisa rumah anda yang biasa.

Cara membuang produk lama anda yang betul akan membantu mencegah potensi akibat negatif terhadap alam sekitar dan kesihatan manusia.



Produk anda mengandungi bateri yang diliputi oleh Arahan Eropah 2006/66/EC, yang tidak boleh dilupuskan bersama sisa rumah yang biasa.

Sila maklumkan diri anda sendiri mengenai peraturan setempat mengenai pengumpulan berasingan bateri kerana pelupusan yang betul membantu mencegah akibat yang negatif kepada alam sekitar dan kesihatan manusia.

3 Teater rumah anda

Tahniah atas pembelian anda dan selamat menggunakan Philips! Untuk mendapat manfaat penuh daripada sokongan yang ditawarkan oleh Philips, daftarkan teater rumah anda di www.philips.com/welcome.

Unit utama

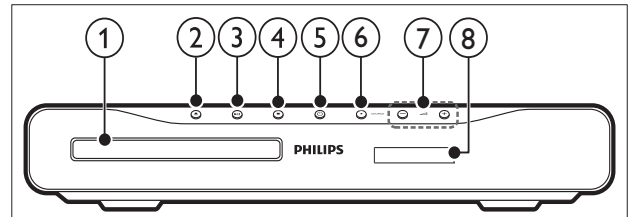

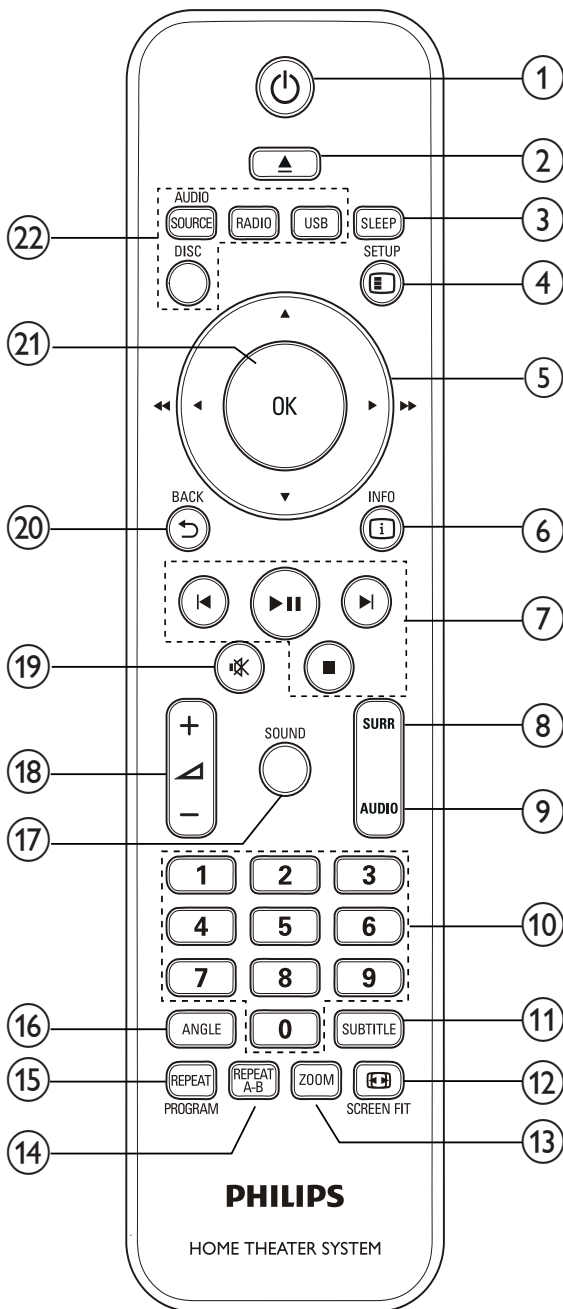

- ① **Kompartmen cakera**
- ② ▲ **(Buka/Tutup)**
Membuka atau menutup kompartmen cakera.
- ③ ▶ **(Main/Jeda)**
Memulakan, menjeda atau meneruskan permainan cakera.
- ④ ■ **(Henti)**
 - Menghentikan mainan.
 - Dalam mod radio, memadam stesen radio praset semasa.
- ⑤ ⏻ **(Bersedia-Hidup)**
Menghidupkan teater rumah atau mengalihkannya kepada siap sedia.
- ⑥ **SOURCE**
Memilih sumber audio/video bagi teater rumah.
- ⑦ ▲ +/-
Meningkatkan atau mengkurangkan kelantangan.
- ⑧ **Panel paparan**

Kawalan jauh



- ① **⏻ (Bersedia-Hidup)**
Menghidupkan teater rumah atau mengalihkannya kepada siap sedia.
- ② **▲ (Buka/Tutup)**
Membuka atau menutup kompartmen cakera.
- ③ **SLEEP**
Menukar teater rumah kepada siap sedia selepas tempoh masa praset yang dipilih.

- ④ **⏸ SETUP**
Mengakses atau keluar dari menu persediaan.
- ⑤ **▲▼◀▶ (Butang navigasi)**
 - Navigasi menu.
 - Dalam mod video, tekan kiri atau kanan untuk laju ke belakang atau laju ke hadapan.
 - Dalam mod radio, tekan kiri atau kanan untuk mencari stesen radio; tekan atas atau bawah untuk menalhaluskan frekuensi radio.
- ⑥ **i INFO**
Memaparkan maklumat mengenai apa yang sedang dimainkan.
- ⑦ **Butang main balik**
Mengawal main balik.
- ⑧ **SURR (Bunyi Surround)**
Menukar kepada bunyi keliling atau bunyi stereo.
- ⑨ **AUDIO**
Memilih bahasa atau saluran audio.
- ⑩ **Butang angka**
Memilih item untuk dimainkan.
- ⑪ **SUBTITLE**
Memilih bahasa sari kata untuk video.
- ⑫ **📺 SCREEN FIT**
Memuatkan format gambar ke skrin TV.
- ⑬ **ZOOM**
Zum kepada adegan video atau gambar.
- ⑭ **REPEAT A-B**
Menandakan dua titik dalam bab atau trek untuk main ulang, atau mematikan mod ulangan.
- ⑮ **REPEAT / PROGRAM**
 - Memilih mod ulangan atau susun semula.
 - Dalam mod radio, programkan stesen radio.
- ⑯ **ANGLE**
Memaparkan pilihan bagi sudut kamera yang berbeza.
- ⑰ **SOUND**
Memilih mod bunyi.

- ⑱  **+/-**
Meningkatkan atau mengkurangkan kelantangan.
- ⑲  **(Senyap)**
Membisu atau mengembalikan bunyi.
- ⑳  **BACK**
Kembali ke skrin menu sebelumnya.
- ㉑ **OK**
Mengesahkan entri atau pilihan.
- ㉒ **Butang sumber**
 - **AUDIO SOURCE:** Memilih sumber input audio.
 - **RADIO:** Beralih kepada radio FM.
 - **USB:** Beralih kepada peranti storan USB.
 - **DISC:** Beralih kepada sumber cakera.

4 Sambungkan teater rumah anda

Bahagian ini membantu anda menyambungkan teater rumah anda kepada TV dan peranti lain. Sambungan asas teater rumah bersama aksesoriya adalah disediakan dalam panduan Bermula Pantas. Untuk panduan interaktif komprehensif, lihat www.connectivityguide.philips.com.

Catatan

- Rujuk pada plat jenis pada bahagian belakang produk untuk pengenalpastian dan perkadaran pembekalan.
- Sebelum anda membuat atau menukar sebarang sambungan, pastikan semua peranti telah diputuskan sambungan daripada alur keluar kuasa.

Penyambung

Penyambung sisi

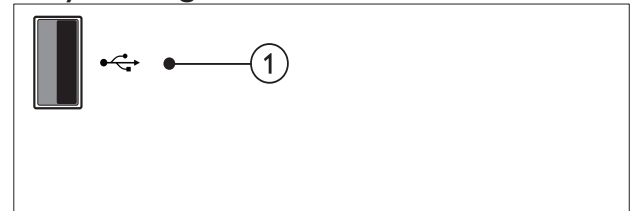

- ①  **(USB)**
Input audio, video atau gambar daripada peranti storan USB.

Penyambung belakang

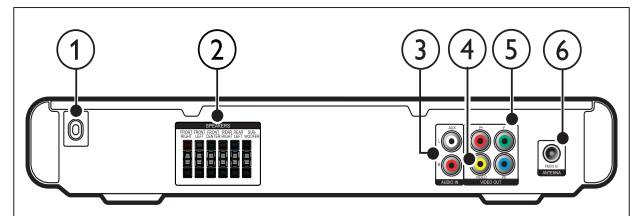

- ① **AC MAINS~**
Menyambung kepada bekalan kuasa.
- ② **SPEAKERS**
Menyambung kepada pembesar suara dan subwufer yang dibekalkan.

- ③ **AUDIO IN-AUX**
Menyambung kepada output audio analog pada TV atau peranti analog.
- ④ **VIDEO OUT-VIDEO**
Menyambung kepada input video komposit pada TV.
- ⑤ **VIDEO OUT-Y Pb Pr**
Menyambung kepada input video komponen pada TV.
- ⑥ **FM ANTENNA**
Menyambungkan antena FM untuk penerimaan radio.

Sambung ke TV

Sambung teater rumah anda secara terus ke TV melalui salah satu penyambung berikut (dari kualiti paling tinggi hingga ke kualiti asas):

- ① Video komponen
- ② Video komposit

Pilihan 1: Sambungkan ke TV melalui YPbPr (video komponen)

Catatan

- Kabel atau penyambung video komponen mungkin dilabel **Y Cb Cr** atau **YUV**.

(Kabel tidak dibekalkan)

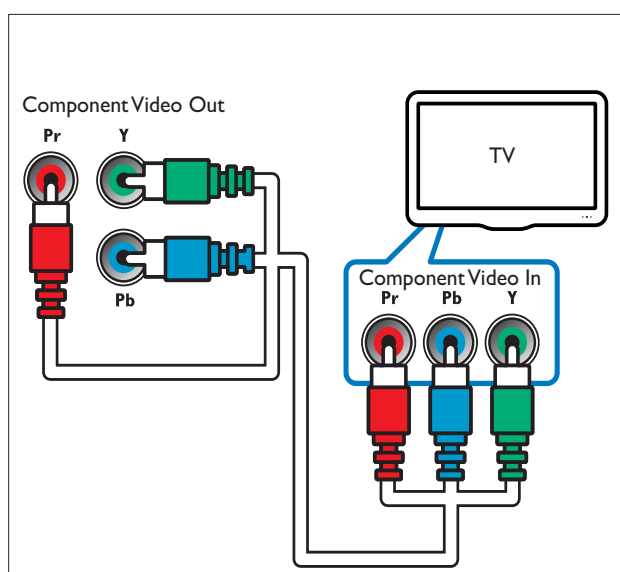

Pilihan 2: Sambungkan kepada TV melalui video komposit (CVBS)

Catatan

- Kabel atau penyambung video komposit mungkin dilabel **AV IN**, **VIDEO IN**, **COMPOSITE** atau **BASEBAND**.

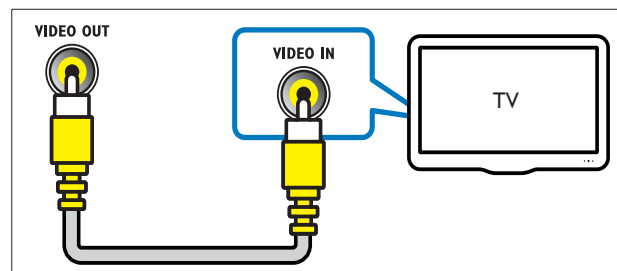

Sambungkan audio daripada TV atau peranti lain

Gunakan teater rumah anda untuk memainkan audio daripada TV atau peranti lain seperti kotak kabel.

Petua

- Tekan **AUDIO SOURCE** untuk memilih output audio bagi sambungan anda.

(Kabel tidak dibekalkan)

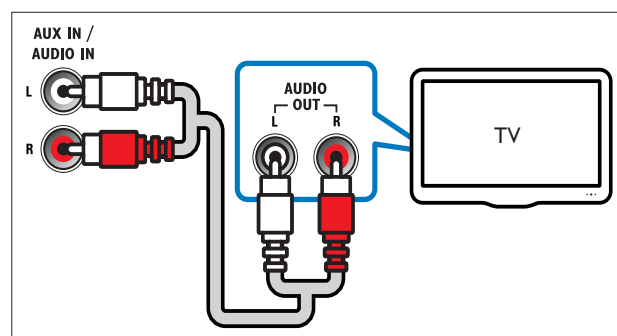

5 Gunakan teater rumah anda

Bahagian ini membantu anda dalam menggunakan teater rumah untuk memainkan media daripada berbagai-bagai sumber.

Sebelum anda bermula

Periksa sama ada anda:

- Membuat sambungan yang diperlukan dan melengkapkan persediaan seperti yang diperihalkan dalam panduan Bermula Pantas.
- Menukar TV kepada sumber yang betul untuk teater rumah ini.

Pilih bunyi anda

Bahagian ini membantu anda memilih bunyi yang sempurna untuk video atau muzik anda.

Tukar mod bunyi

Pilih mod bunyi yang dipratetapkan untuk disesuaikan dengan video atau muzik anda.

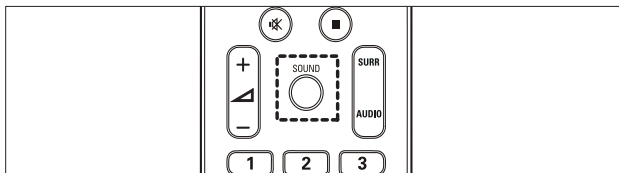

Tekan **SOUND** berulang kali untuk mengitar melalui mod bunyi yang tersedia.

Mod bunyi	Perihalan
ACTION / ROCK	Julat rendah dan tinggi dipertingkatkan. Sempurna untuk filem aksi dan muzik rock atau pop.
DRAMA / JAZZ	Julat sederhana dan tinggi yang jelas. Sempurna untuk filem drama dan muzik jazz.
CONCERT/ CLASSIC	Bunyi neutral. Sempurna untuk konsert secara langsung dan muzik klasik.
SPORTS	Kesan julat pertengahan yang sederhana dan surround untuk vokal yang jelas serta suasana venue sukan secara langsung.
NIGHT	Mod bunyi yang dikawal secara dinamik sesuai untuk menonton filem pada waktu malam atau bagi muzik latar yang tidak mengganggu.

Tukar mod bunyi surround

Alami pengalaman audio perendaman dengan mod bunyi surround.

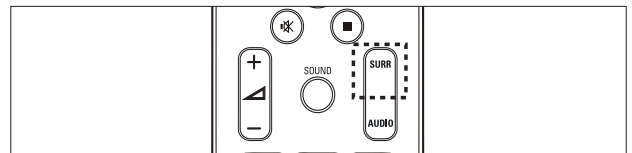

Tekan **SURR** berulang kali untuk mengitar melalui mod bunyi surround yang tersedia.

Opsyen	Perihalan
MULTI-CHANNEL	Bunyi berbilang saluran yang mengelilingi persekitaran untuk pengalaman filem yang dipertingkatkan.
STEREO	Bunyi stereo dua saluran. Sesuai untuk mendengar muzik.

Mainkan cakera

Teater rumah boleh memainkan cakera yang berbagai-bagai, termasuk video, audio dan media campuran (contohnya, CD-R yang mengandungi gambar JPEG dan muzik MP3).

- 1 Masukkan cakera ke dalam teater rumah.
- 2 Tekan **DISC**.
 - ↳ Cakera dimainkan atau menu utama cakera muncul.
- 3 Gunakan butang berikut untuk mengawal mainan:

Butang	Tindakan
Butang navigasi	Navigasi menu.
OK	Mengesahkan entri atau pilihan.
▶▶	Memulakan, menjeda atau meneruskan permainan cakera.
■	Menghentikan mainan.
◀ / ▶	Melangkau ke trek, bab atau fail sebelum atau seterusnya.
◀◀ / ▶▶	Mara undur atau mara laju. Tekan berulang kali untuk menukar kelajuan carian.
ZOOM	Zum kepada adegan video atau gambar.
REPEAT A-B	Menandakan dua titik dalam bab atau trek untuk main ulang, atau mematikan mod ulangan.
SCREEN FIT	Memuatkan format gambar ke skrin TV.

Gunakan pilihan video

Akses beberapa ciri berguna semasa melihat video.



Catatan

- Pilihan video yang tersedia bergantung kepada sumber video.

Butang	Tindakan
▲ / ▼	Mencari perlahan ke belakang atau perlahan ke hadapan. Tekan berulang kali untuk menukar kelajuan carian. Untuk VCD/SVCD, carian putar semula perlahan boleh dilakukan.
AUDIO	Memilih bahasa atau saluran audio.
SUBTITLE	Memilih bahasa sari kata untuk video.
ⓘ INFO	Memaparkan maklumat mengenai apa yang sedang dimainkan.
REPEAT	Mengulangi bab atau tajuk.
REPEAT A-B	Menandakan dua titik dalam bab untuk ulangan mainan, atau mematikan mod ulangan.
ANGLE	Memaparkan pilihan bagi sudut kamera yang berbeza.

Gunakan pilihan gambar

Akses beberapa ciri berguna semasa melihat gambar.

Butang	Tindakan
▲ / ▼	Memutar gambar melawan atau mengikut arah jam.
◀ / ▶	Melangkau ke gambar sebelum atau seterusnya.
REPEAT	Mengulangi fail tunggal dalam folder atau mengulangi keseluruhan folder. Mengocak fail dalam folder.
ⓘ INFO	Memaparkan album foto dalam gambaran kecil keseluruhan.

Gunakan pilihan audio

Akses beberapa ciri berguna semasa audio dimainkan.

Butang	Tindakan
REPEAT	Mengulangi trek, keseluruhan cakera atau menyusun semula trek.
REPEAT A-B	Menandakan dua titik dalam trek untuk ulangan mainan, atau mematikan mod ulangan.

Main daripada peranti storan USB

Teater rumah ini dilengkapi penyambung USB yang membolehkan anda melihat gambar, mendengar muzik atau menonton filem yang disimpan pada peranti storan USB.

- 1 Sambung peranti storan USB kepada teater rumah.
- 2 Tekan **USB**.
↳ Penyemak imbas kandungan akan muncul.
- 3 Pilih fail, kemudian tekan **OK**.
- 4 Gunakan butang main balik untuk mengawal mainan (lihat 'Mainkan cakera' di halaman 9).

Catatan

- Jika peranti storan USB tidak muat dalam penyambung, gunakan kabel sambungan USB.
- Teater rumah tidak menyokong kamera digital yang memerlukan program komputer untuk memaparkan foto.
- Peranti storan USB mesti terformat FAT atau DOS, dan mematuhi Kelas Penyimpanan Massa.

Lebih banyak ciri main bagi cakera atau USB

Beberapa ciri lanjutan tersedia untuk main balik video atau gambar daripada cakera atau peranti storan USB.

Main pertunjukan slaid muzik

Main muzik dan gambar secara serentak untuk membuat pertunjukan slaid muzik. Fail perlu disimpan pada cakera yang sama atau peranti storan USB.

- 1 Mainkan trek muzik.
- 2 Navigasi ke fail gambar, kemudian tekan **OK** untuk memulakan tayangan slaid.
- 3 Tekan **■** untuk menghentikan pertunjukan slaid.
- 4 Tekan **■** sekali lagi untuk menghentikan muzik.

Langkau pantas mainan ke masa tertentu

Langkau pantas ke bahagian tertentu video dengan memasukkan waktu adegan.

- 1 Semasa mainan video, tekan **i** **INFO**.
- 2 Tekan **Butang navigasi** dan **OK** untuk memilih:
 - **[Masa Tt]** : Waktu tajuk.
 - **[Masa Ch]** : Waktu bab.
 - **[Masa Cakera]** : Waktu cakera.
 - **[Masa Trek]** : Waktu trek.
- 3 Masukkan waktu adegan, dan kemudian tekan **OK**.

Mainkan dari radio

Teater rumah boleh menyimpan sehingga 40 stesen radio.

- 1 Periksa bahawa antena FM telah disambungkan.
- 2 Tekan **RADIO**.
 - ↳ “**AUTO INSTALL...PRESS PLAY**” muncul pada panel paparan jika anda belum lagi memasang sebarang stesen radio. Tekan **▶||**.
- 3 Gunakan butang berikut untuk mengawal mainan:

Butang	Tindakan
◀ / ▶	Pilih saluran radio pratetap.
◀◀ / ▶▶	Mencari stesen radio.
▲▼	Menala haluskan frekuensi radio.
■	Tekan dan tahan untuk memadam stesen radio pratetap. Tekan untuk membatalkan pemasangan stesen radio.
PROGRAM	Manual: Tekan sekali untuk mengakses mod program, dan tekan sekali lagi untuk menyimpan stesen radio itu. Automatik: Tekan dan tahan selama lima saat untuk memasang semula stesen radio.

Catatan

- Radio AM dan digital tidak disokong.
- Jika tiada isyarat radio yang dikesan, atau jika kurang daripada lima stesen dijumpai, anda akan digesa untuk memasang stesen radio sekali lagi.
- Untuk penerimaan terbaik, letakkan antena jauh daripada TV atau sumber sinaran lain.

Tukar grid talaan

Di sesetengah negara, anda boleh menukar grid talaan FM antara 50 kHz dan 100 kHz. Menukarkan grid talaan akan memadamkan semua stesen radio pratetap.

- 1 Tekan **RADIO**.
- 2 Tekan **■**.
- 3 Tekan dan tahan **▶||** sehingga ‘GRID 9’ (50 kHz) atau ‘GRID 10’ (100 kHz) dipaparkan.

Mainkan audio daripada TV atau peranti lain

Tekan **AUDIO SOURCE** berulang kali untuk memilih output audio bagi peranti yang tersambung.

6 Tukar tetapan





Bahagian ini membantu anda mengubah tetapan teater rumah anda.



Awas

- Kebanyakan tetapan telah dikonfigurasi dengan nilai terbaik untuk teater rumah. Melainkan anda mempunyai sebab tertentu untuk mengubah tetapan, lebih baik ia dibiarkan pada nilai lalai.

Akses menu persediaan

- 1 Tekan  **SETUP**.
↳ Menu berikut muncul.

Simbol	Perihal
	[Tetapan Umum]
	[Tetapan Audio]
	[Tetapan Video]
	[Tetapan Pilihan]

- 2 Pilih menu persediaan, kemudian tekan **OK**. Lihat bahagian berikut untuk maklumat mengenai cara untuk mengubah tetapan teater rumah anda.
- 3 Tekan  **BACK** untuk kembali ke menu sebelumnya atau tekan  **SETUP** untuk keluar.

Catatan

- Anda tidak boleh mengubah tetapan yang telah dikelabukan.

Tukar tetapan umum

- 1 Tekan  **SETUP**.
- 2 Pilih [**Tetapan Umum**], kemudian tekan **OK**.
- 3 Pilih dan laraskan tetapan berikut:
 - [**Bahasa Osd**] : Memilih bahasa bagi menu paparan pada skrin.
 - [**Penjimat Skrin**] : Menyahdaya atau menyahdaya mod penyelamat skrin. Jika didayakan, skrin memasuki mod melahu selepas 10 minit tanpa aktiviti (contohnya, dalam mod jeda atau henti).
 - [**Kod Vod DivX(R)**] : Memaparkan kod pendaftaran DivX VOD untuk teater rumah ini.
- 4 Tekan **OK** untuk mengesahkan pilihan anda.

Catatan

- Sebelum membeli video DivX dan memaikkannya pada teater rumah, daftarkan teater rumah anda di www.divx.com menggunakan kod DivX VOD.

Tukar tetapan audio

- 1 Tekan  **SETUP**.
- 2 Pilih [**Tetapan Audio**], kemudian tekan **OK**.
- 3 Pilih dan laraskan tetapan berikut:
 - [**Volum Speaker**] : Menetapkan tahap kelantangan bagi setiap pembesar suara untuk mendapatkan imbangan audio yang ideal.
 - [**Lengah Speaker**] : Menetapkan masa lengah bagi pembesar suara tengah dan belakang untuk mendapatkan penghantaran audio yang setara daripada kesemua pembesar suara.
- 4 Tekan **OK** untuk mengesahkan pilihan anda.

Ubah tetapan video

- 1 Tekan  **SETUP**.
- 2 Pilih [**Tetapan Video**], kemudian tekan **OK**.
- 3 Pilih dan laraskan tetapan berikut:
 - [**Sistem TV**] : Memilih sistem TV yang serasi dengan TV.
 - [**Paparan TV**] : Memilih format paparan gambar yang muat pada skrin TV.
 - [**Muat Skrin**] : Memilih format skrin penuh yang terbaik muatnya pada skrin TV.
 - [**Tetapan Gambar**] : Memilih tetapan warna yang ditetapkan lebih awal.
 - [**Progresif**] : Mendaya atau menyahdaya mod imbas progresif.
- 4 Tekan **OK** untuk mengesahkan pilihan anda.

Catatan

- Tetapan terbaik dipilih secara automatik untuk TV itu. Jika anda hendak menukar tetapan, pastikan bahawa TV menyokong tetapan baru ini.
- Beberapa tetapan video bergantung kepada sumber video, bagi memastikan bahawa cakera dan TV menyokong tetapan atau ciri ini.

Tukar tetapan keutamaan.

- 1 Tekan  **SETUP**.
- 2 Pilih [**Tetapan Pilihan**], kemudian tekan **OK**.
- 3 Pilih dan laraskan tetapan berikut:
 - [**Audio**] : Memilih bahasa audio bagi video.
 - [**Sari Kata**] : Memilih bahasa sari kata untuk video.
 - [**Menu Cakera**] : Memilih bahasa menu bagi cakera video.
 - [**Ibubapa**] : Menghadkan akses kepada cakera yang dirakam dengan pengkadaran. Untuk memainkan semua cakera tanpa mengira pengkadaran, pilih tahap '8'.
 - [**PBC**] : Memaparkan atau melangkaui menu kandungan bagi cakera VCD dan SVCD.
 - [**Kata Laluan**] : Menetapkan atau menukar kod PIN untuk memainkan cakera yang dihadkan. Masukkan '0000' jika anda tidak mempunyai PIN atau jika anda terlupa PIN anda.
 - [**Sarikata DivX**] : Pilih set aksara yang menyokong sarikata DivX.
 - [**Maklumat versi**] : Memaparkan versi perisian bagi teater rumah itu.
 - [**Sedia Ada**] : Menetapkan semula teater rumah kepada tetapan lalai yang diprogramkan di kilang.
- 4 Tekan **OK** untuk mengesahkan pilihan anda.

Catatan

- Jika bahasa cakera yang anda kehendaki tidak tersedia, anda boleh memilih [**Lain-lain**] daripada senarai dan memasukkan kod bahasa 4 digit yang boleh didapati di bahagian belakang manual ini.
- Jika anda memilih bahasa yang tidak tersedia pada cakera, teater rumah akan menggunakan bahasa lalai cakera.
- Anda tidak boleh menetapkan semula kunci cakera, kata laluan (kod PIN) dan tetapan kawalan ibu bapa kepada nilai lalainya.

7 Kemas kinikan perisian

Untuk memeriksa kemas kinian baru, bandingkan versi perisian semasa teater rumah anda dengan versi perisian yang terkini (jika tersedia) di tapak web Philips.

Semak versi perisian

- 1 Tekan  **SETUP**.
- 2 Pilih **[Tetapan Pilihan] > [Maklumat versi]**, kemudian tekan **OK**.
↳ Versi perisian dipaparkan.

Kemas kini perisian daripada CD-R atau USB

- 1 Semak untuk versi perisian terkini pada www.philips.com/support.
 - Cari model anda dan klik pada 'software&drivers'.
- 2 Muat turun perisian ke dalam CD-R atau peranti storan USB.
- 3 Masukkan CD-R atau sambung peranti storan USB kepada teater rumah.
- 4 Ikut arahan pada TV untuk mengesahkan kemas kini.
↳ Apabila selesai, teater rumah secara automatik akan mati dan hidup semula.
 - Jika tidak, putus sambungan kord kuasa selama beberapa saat dan kemudian sambungkan semula.



Awat

- Jangan matikan kuasa atau tanggalkan CD-R atau peranti storan USB semasa kemas kini perisian sedang dijalankan kerana anda mungkin boleh merosakkan teater rumah.

8 Speksifikasi produk



Catatan

- Spesifikasi dan reka bentuk tertakluk kepada perubahan tanpa notis.

Kod rantau

Plat jenis pada bahagian bawah atau belakang teater rumah menunjukkan kawasan mana yang disokongnya

Negara	DVD
Eropah, United Kingdom	
Asia Pasifik, Taiwan, Korea	
Amerika Latin	
Australia, New Zealand	
Russia, India	
China	

Media main balik

DVD-Video, DVD+R/+RW, DVD-R/-RW, CD-R/CD-RW, CD Audio, CD Video/SVCD, CD Gambar, MP3-CD, WMA-CD, DivX-CD, peranti storan USB

Format Fail

- Audio: .mp3, .wma
- Video: .divx, .divx ultra, .mpeg, .mpg, .wmv (profil mudah)
- Gambar: .jpeg, .jpg

Amplifier

- Jumlah kuasa output: 250 W RMS (10% THD), 300 W RMS (30% THD)
- Respons frekuensi: 20 Hz-20 kHz / ± 3 dB
- Nisbah isyarat-hingar: > 65 dB (CCIR) / (diberatkan A)
- Kepekaan input:
 - AUX: 1 mV

Video

- Sistem isyarat: PAL / NTSC

Audio

- Frekuensi pensampelan:
 - MP3: 32 kHz, 44.1 kHz, 48 kHz
 - WMA: 44.1 kHz, 48 kHz
- Kadar bit tetap:
 - MP3: 112 kbps - 320 kbps
 - WMA: 48 kbps - 192 kbps

Radio

- Julat talaan: FM 87.5-108 MHz (50/100 kHz)
- Nisbah isyarat ke bunyi: FM 50 dB
- Respons frekuensi: FM 180 Hz ~ 10 kHz / ± 6 dB

USB

- Keserasian: USB
- Sokongan kelas: UMS (Kelas Penyimpanan Massa USB)
- Sistem failFile system: FAT16, FAT32
- Sokongan memori maksimum: < 160GB

Unit Utama

- Bekalan kuasa: 110-240V, ~50-60 Hz;
- Penggunaan kuasa: 55 W
- Penggunaan kuasa siap sedia: ≤ 1 W
- Dimensi (LxTxD): 360 x 58 x 303 (mm)
- Berat: 2.3 kg

Subwufer

- Impedans: 12 ohm
- Pemacu pembesar suara: Wufer 133 mm (5.25")
- Respons frekuensi: 40 Hz-150 kHz
- Dimensi (LxTxD): 160 x 267.5 x 265 (mm)
- Berat: 2.65 kg
- Panjang kabel: 2 m

Pembesar Suara

- Sistem: satelit julat penuh
- Impedans pembesar suara: 3 ohm
- Pemacu pembesar suara: julat penuh 3"
- Respons frekuensi: 150 Hz-20 kHz
- Dimensi (LxTxD): 100 x 100 x 75 (mm)
- Berat: 0.30~0.66 kg/setiap satu
- Panjang kabel:
 - Tengah: 1 m
 - Hadapan: 2 m
 - Belakang: 10 m

Spesifikasi laser

- Jenis: Semikonductor laser GaAlAs (CD)
- Panjang gelombang: 645 - 665 nm (DVD), 770 - 800 nm (CD)
- Kuasa output: 6 mW (DVD), 7 mW (VCD/CD)
- Kecapahan alur: 60 darjah.

9 Menyelesaikan masalah



Amaran

- Risiko kejutan elektrik. Jangan keluarkan sarung produk ini.

Supaya jaminan tetap sah, jangan cuba baiki sistem ini sendiri.

Jika anda mempunyai masalah menggunakan produk ini, periksa perkara yang berikut sebelum anda memohon perkhidmatan. Jika anda masih mempunyai masalah, daftar produk anda dan dapatkan sokongan di www.philips.com/welcome.

Jika anda menghubungi Philips, anda akan diminta untuk memberikan model dan nombor siri produk anda. Nombor model dan nombor siri terletak pada bahagian belakang produk anda. Tulis nombor tersebut di sini:

No. Model _____

No. Siri _____

Unit utama

Butang pada teater rumah tidak berfungsi.

- Putuskan sambungan teater rumah daripada alur keluar kuasa selama beberapa minit, kemudian, sambung semula.

Gambar

Tiada gambar.

- Pastikan TV dialihkan ke sumber yang betul untuk teater rumah ini.
- Jika ini berlaku semasa anda menukarkan sistem TV, tukar kepada mod lainnya:
1) Tekan **▲**. 2) Tekan **◀**. 3) Tekan **SUBTITLE**.
- Jika ini berlaku semasa anda menghidupkan mod imbas progresif, tukar kepada mod lainnya: 1) Tekan **▲**. 2) Tekan **◀**. 3) Tekan **AUDIO**.

Bunyi

Tiada bunyi.

- Pastikan kabel audio bersambung dan pilih sumber input yang betul (contohnya, **AUDIO SOURCE**) bagi peranti yang anda hendak mainkan.

Tiada bunyi dari program TV.

- Sambung kabel audio daripada input audio pada teater rumah kepada output audio pada TV, kemudian tekan **AUDIO SOURCE** berulang kali untuk memilih sumber audio yang betul.

Bunyi atau gema terherot.

- Pastikan kelantangan TV dibisukan atau ditetapkan kepada minimum jika anda memainkan audio melalui teater rumah.

Main

Cakera tidak boleh dimainkan.

- Bersihkan cakera.
- Pastikan bahawa teater rumah menyokong cakera. (lihat 'Speksifikasi produk' di halaman 14)
- Pastikan bahawa teater rumah menyokong kod wilayah DVD tersebut.
- Untuk DVD±RW or DVD±R, pastikan cakera dimuktamadkan.

Fail video DivX tidak boleh dimainkan.

- Pastikan bahawa fail DivX dikodkan menurut 'Profil Teater Rumah' dengan pengekod DivX.
- Pastikan fail video DivX lengkap.

Sari kata DivX tidak dipaparkan dengan betul.

- Pastikan nama fail sari kata sama dengan nama fail filem.
- Pilih set aksara yang betul: 1) Tekan **☰** **SETUP**. 2) Pilih **[Tetapan Pilihan]**. 3) Pilih **[Sarikata DivX]**. 4) Pilih set aksara yang disokong. 5) Tekan **OK**.

Kandungan peranti storan USB tidak dapat dibaca.

- Pastikan bahawa format peranti storan USB serasi dengan teater rumah ini (lihat 'Speksifikasi produk' di halaman 14).
- Pastikan bahawa peranti storan USB diformatkan dengan sistem fail yang disokong oleh teater rumah.

Tanda 'Tiada entri' atau 'x' muncul pada TV.

- Operasi tidak boleh dijalankan.

10 Index

A

amplifier	14
audio	
sambungan	7

B

bunyi	
keliling	8
menyelesaikan masalah	16
mod	8

C

cakera	
cakera yang disokong	14
main	9

F

format fail	14
-------------	----

G

gambar	
gambaran kecil keseluruhan	9
menyelesaikan masalah	16
pilihan	9
tayangan slaid	10, 9
gambaran keseluruhan	
kawalan jauh	5
penyambung	6
unit utama	4

H

hubungi kami	16
--------------	----

I

imbas progresif	2
-----------------	---

K

kawalan jauh	5
keselamatan	3
kitar semula	4
kod rantau	14

M

main	
cakera	9
menyelesaikan masalah	16
peranti storan USB	10
pilihan	9
radio	11
menyelesaikan masalah	16

P

pembuangan barang lama anda	4
penjagaan	3
penjagaan Produk	3
penyambung	6
perisian	
kemas kini	14
versi	14
putar gambar	9

R

radio	
grid penalaan	11
main	11
program	11
tala	11

S

sambungkan	
audio daripada TV	7, 11
panduan	6
peranti lain	7
TV	7
spesifikasi produk	14

T

tayangan slaid	
mainkan tayangan slaid muzikal	10
tukar tetapan	12
TV	
audio daripada TV	7, 11
sambungkan	7

U

ulang	9
USB	
kemas kini perisian	14
main	10

V

video carian masa

10