

**PHILIPS**

1000er Serie

Soundbar-  
Lautsprecher

HTL1508

# Bedienungsanleitung

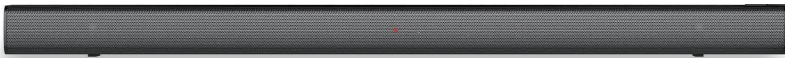

Registrieren Sie Ihr Produkt und erhalten Sie Support unter  
[www.philips.com/support](http://www.philips.com/support)

# Inhalt

---

<b>1</b>	<b>Wichtig</b>	<b>2</b>
	Hilfe und Unterstützung	2
	Wichtige Sicherheitshinweise	2
	Pflege des Produkts	3
	Umweltschutz	4
	Compliance	4

---

<b>2</b>	<b>Die SoundBar</b>	<b>4</b>
	Haupteinheit	4
	Fernbedienung	5
	Anschlüsse	6

---

<b>3</b>	<b>Anschließen</b>	<b>6</b>
	Aufstellung	6
	Anschließen der SoundBar	7
	Audio von TV-Gerät und anderen Geräten verbinden	7

---

<b>4</b>	<b>Betrieb der SoundBar</b>	<b>9</b>
	Einstellen der Lautstärke	9
	MP3-Player	9
	Wiedergabe von Audio über Bluetooth	10
	Automatischer Standby-Modus	10
	Werkseinstellungen wiederherstellen	10
	Software-Update	10

---

<b>5</b>	<b>Wandmontage</b>	<b>11</b>
----------	--------------------	-----------

---

<b>6</b>	<b>Produktspezifikationen</b>	<b>11</b>
----------	-------------------------------	-----------

---

<b>7</b>	<b>Fehlerbehebung</b>	<b>12</b>
----------	-----------------------	-----------

# I Wichtig

Lesen Sie alle Anweisungen sorgfältig durch, bevor Sie Ihr Produkt in Betrieb nehmen. Werden Schäden durch Nichtbeachtung der Anweisungen verursacht, entfällt die Garantie.

---

## Hilfe und Unterstützung

Umfangreiche Online-Unterstützung finden Sie unter [www.philips.com/support](http://www.philips.com/support). Dort steht Folgendes zur Verfügung:

- Download der Bedienungsanleitung und der Kurzanleitung
- Video-Tutorials ansehen (nur für ausgewählte Modelle verfügbar)
- Antworten auf häufig gestellte Fragen (FAQs)
- Senden einer Frage per E-Mail
- Chat mit unserem Kundendienst-Mitarbeiter.

Folgen Sie den Anweisungen auf der Website, um Ihre Sprache auszuwählen, und geben Sie dann Ihre Produktmodellnummer ein

Alternativ können Sie sich auch an den Kundendienst (Consumer Care) in Ihrem Land wenden. Notieren Sie sich vor der Kontaktaufnahme die Modellnummer und die Seriennummer Ihres Produkts. Diese Informationen finden Sie auf der Rückseite oder auf der Unterseite Ihres Produkts.

---

## Wichtige Sicherheitshinweise

- **Lesen Sie diese Anleitung.**
- **Bewahren Sie diese Anleitung auf.**
- **Beachten Sie alle Warnungen.**
- **Befolgen Sie alle Anweisungen.**
- **Verwenden Sie dieses Gerät nicht in der Nähe von Wasser.**
- **Nur mit einem trockenen Tuch reinigen.**
- **Blockieren Sie keine Lüftungsöffnungen.**
- **Installieren Sie das Gerät gemäß den Anweisungen des Herstellers.**
- **Installieren Sie es nicht in der Nähe von Wärmequellen**

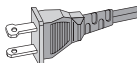

wie Heizkörpern, Heizstrahlern, Öfen oder anderen Geräten (einschließlich Verstärkern), die Wärme erzeugen.

- **Setzen Sie die Sicherheitsfunktion** des polarisierten oder geerdeten Steckers nicht außer Kraft. Ein polarisierter Stecker besitzt zwei Pole, wobei ein Pol breiter ist als der andere. Ein geerdeter Stecker besitzt zwei Pole und einen dritten Erdungspol. Der breite Pol am polarisierten Stecker und der Erdungspol am Sicherheitsstecker sind zu Ihrer Sicherheit vorgesehen. Wenn der mitgelieferte Stecker nicht in Ihre Steckdose passt, wenden Sie sich an einen Elektriker, um die nicht passende Steckdose auszutauschen.
- **Schützen Sie das Netzkabel** vor dem Betreten oder Einklemmen, insbesondere an Steckern, Steckdosen und an der Stelle, an der es aus dem Gerät austritt.
- **Verwenden Sie nur die** vom Hersteller angegebenen **Zusatzgeräte und Zubehörteile.**
- **Verwenden Sie nur mit dem** vom Hersteller angegebenen oder mit dem Gerät verkauften Wagen, Ständer, Stative, Halter bzw. Tische. Wenn ein Wagen verwendet wird, ist beim Bewegen des Wagens/der gesamten Anlage Vorsicht geboten, um Verletzungen durch Umkippen zu vermeiden.
- **Ziehen Sie den Stecker dieses Geräts** bei Gewitter oder bei längerer Nichtbenutzung.
- Wenden Sie sich bei **allen Wartungsarbeiten** an qualifiziertes Servicepersonal. Eine Wartung ist erforderlich, wenn das Gerät in irgendeiner Weise beschädigt wurde, z. B. wenn das Netzkabel oder der Stecker beschädigt ist, Flüssigkeit darauf verschüttet wurde oder Gegenstände in das Gerät gefallen sind, das Gerät Regen oder Feuchtigkeit ausgesetzt war, nicht normal funktioniert oder heruntergefallen ist.
- **ACHTUNG:** - Zum Verhindern des Auslaufens der Batterie, das zu Verletzungen, Sachschäden oder Schäden am Gerät führen kann, ist Folgendes zu beachten:
  - Legen Sie **alle** Batterien richtig ein, die Pole + und - wie auf dem Gerät markiert.



- Mischen Sie keine Batterien (**alte** und **neue** oder **Kohlenstoff** und **Alkali** usw.).
- Entfernen Sie die Batterien, wenn das Gerät längere Zeit nicht benutzt wird.
- Die Batterien dürfen keiner übermäßigen Hitze wie Sonne, Feuer oder dergleichen ausgesetzt werden.
- Perchloratmaterial – es kann eine besondere Behandlung erforderlich sein. Siehe [www.dtsc.ca.gov/hazardouswaste/perchlorate](http://www.dtsc.ca.gov/hazardouswaste/perchlorate).
- Das Produkt bzw. die Fernbedienung kann eine Knopfzellenbatterie enthalten, die verschluckt werden kann. Bewahren Sie die Batterie immer außerhalb der Reichweite von Kindern auf! Beim Verschlucken kann die Batterie schwere Verletzungen oder den Tod verursachen. Schwere innere Verbrennungen können innerhalb von zwei Stunden nach dem Verschlucken auftreten.
- Wenn Sie den Verdacht haben, dass eine Batterie verschluckt oder in einen Körperteil hineingesteckt wurde, suchen Sie sofort einen Arzt auf.
- Wenn Sie die Batterien wechseln, bewahren Sie alle neuen und gebrauchten Batterien immer außerhalb der Reichweite von Kindern auf. Vergewissern Sie sich, dass das Batteriefach nach dem Austausch der Batterie vollständig geschlossen ist.
- Wenn das Batteriefach nicht vollständig geschlossen werden kann, verwenden Sie das Produkt nicht weiter. Außerhalb der Reichweite von Kindern aufbewahren und den Hersteller kontaktieren
- **Das Gerät darf keinen Tropfen oder Spritzern ausgesetzt sein.**
- **Stellen Sie keine Gefahrenquellen auf das Gerät (z. B. mit Flüssigkeit gefüllte Gegenstände, brennende Kerzen).**
- Dieses Gerät kann Blei und Quecksilber enthalten. Entsorgen Sie Geräte nach den örtlichen, staatlichen oder bundesstaatlichen Gesetzen. Für Informationen zur Entsorgung oder zum Recycling wenden Sie sich bitte an Ihre örtlichen Behörden. Für weitere Informationen zu den Recyclingmöglichkeiten wenden Sie sich bitte an [www.mygreenelectronics.com](http://www.mygreenelectronics.com), [www.eiae.org](http://www.eiae.org) oder [www.recycle.philips.com](http://www.recycle.philips.com).
- Wird der Hauptstecker oder eine Gerätekupplung

als Trennvorrichtung verwendet, muss die Trennvorrichtung immer leicht erreichbar sein.

- Stellen Sie dieses Gerät nicht auf Möbel, die von einem Kind und einem Erwachsenen gekippt werden können, die sich darauf lehnen, ziehen, stehen oder klettern können. Ein herabfallendes Gerät kann schwere Verletzungen oder sogar den Tod verursachen.
- Dieses Gerät sollte nur dann in ein fest installiertes Möbelstück wie z. B. ein Bücherregal oder ein Regal eingebaut werden, wenn eine ausreichende Belüftung gewährleistet ist. Achten Sie darauf, dass Sie einen Abstand von 20 cm (7,8 Zoll) oder mehr um dieses Gerät herum einhalten.

### Gerätesymbol der Klasse II



Dieses Symbol weist darauf hin, dass das Gerät über ein doppeltes Isolationssystem verfügt.

### Informationen zu den Sicherheitssymbolen

Dieser "Blitz" zeigt an, dass nicht isoliertes Material in Ihrem Gerät einen Stromschlag verursachen kann. Für die Sicherheit aller Mitglieder Ihres Haushalts sollten Sie die Produktabdeckung nicht entfernen.



Das "Ausrufezeichen" weist auf Details hin, für die Sie die beiliegende Literatur aufmerksam lesen sollten, um Probleme bei der Bedienung und Wartung zu vermeiden.



**WARNUNG:** Zur Vermeidung der Gefahr von Bränden oder Stromschlägen sollte dieses Gerät weder Regen noch Feuchtigkeit ausgesetzt werden und mit Flüssigkeiten gefüllte Gegenstände, wie z. B. Vasen, sollten nicht auf dieses Gerät gestellt werden.

**ACHTUNG:** Führen Sie zur Vermeidung eines Stromschlags den breiten Pol des Steckers vollständig in den breiten Schlitz hinein.

---

## Pflege des Produkts

Verwenden Sie zur Reinigung des Produkts nur Mikrofasertücher.

---

## Umweltschutz

### Entsorgung des alten Produkts und alter Batterien



Ihr Produkt wird mit hochwertigen Materialien und Komponenten gefertigt, die recycelt und wiederverwendet werden können.



Dieses Symbol auf einem Produkt bedeutet, dass das Produkt unter die europäische Richtlinie 2012/19/EU fällt.



Dieses Symbol bedeutet, dass das Produkt Batterien gemäß der europäischen Richtlinie 2013/56/EU enthält, die nicht mit dem normalen Hausmüll entsorgt werden dürfen. Informieren Sie sich über das lokale Getrennsammlsystem für Elektro- und Elektronikprodukte und Batterien. Befolgen Sie die örtlichen Vorschriften und entsorgen Sie das Produkt und die Batterien niemals im normalen Hausmüll. Die ordnungsgemäße Entsorgung von Altgeräten und Batterien hilft, negative Folgen für die Umwelt und die menschliche Gesundheit zu vermeiden.

### Entfernen der Einweg-Batterien

Informationen zum Entfernen der Einwegbatterien finden Sie im Abschnitt zur Batterieinstallation.

---

## Compliance

Dieses Produkt entspricht den Anforderungen der Europäischen Gemeinschaft zu Funkstörungen. Hiermit erklärt MMD Hong Kong Holding Limited, dass dieses Produkt den grundlegenden Anforderungen und anderen relevanten Bestimmungen der Richtlinie 2014/53/EU entspricht. Die Konformitätserklärung finden Sie unter [www.p4c.philips.com](http://www.p4c.philips.com).

---

## 2 Die SoundBar



Herzlichen Glückwunsch zu Ihrem Kauf und willkommen bei Philips! Für die Nutzung des vollständigen Supports, den Philips anbietet, registrieren Sie Ihre SoundBar unter [www.philips.com/welcome](http://www.philips.com/welcome).

---

### Haupteinheit

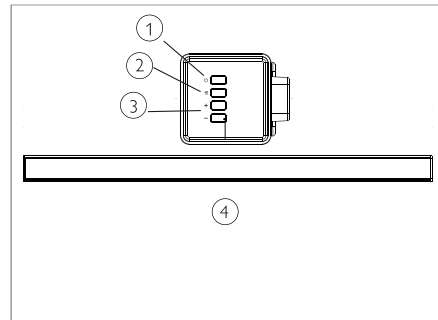
Dieser Abschnitt enthält eine Übersicht über die Haupteinheit.



- ①  Hiermit wird die Soundbar eingeschaltet oder in den Standby-Modus versetzt.
- ②  (QUELLE)  
Hiermit wird eine Eingangsquelle für die Soundbar ausgewählt.
- ③ **Lautstärke +/-**  
Hiermit wird die Lautstärke erhöht oder gesenkt.
- ④ **LED-Anzeige der Soundbar**
  - Leuchtet rot, wenn sich die Soundbar im Standby-Modus befindet.
  - Leuchtet grün, wenn Sie zur Line-in-Eingangsquelle (3,5-mm-Stereo-Audiokabel) wechseln.

- Leuchtet blau, wenn Sie in den Bluetooth-Modus wechseln und Bluetooth-Geräte gekoppelt sind.
- Leuchtet gelb, wenn Sie zur optischen Eingangsquelle wechseln.
- Blinkt rot, wenn die Lautstärke erhöht oder gesenkt wird, und leuchtet rot, wenn die Lautstärke maximiert oder minimiert wird.
- Blinkt mit niedriger Frequenz rot, wenn die Soundbar stummgeschaltet wird.

## Fernbedienung

Dieser Abschnitt enthält eine Übersicht über die Fernbedienung.

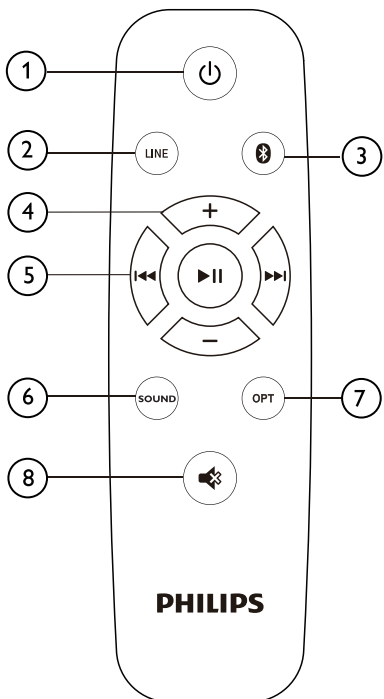

- ① **⏻ (Standby-Ein)**  
Hiermit wird die SoundBar eingeschaltet oder in den Standby-Modus versetzt.
- ② **LINE**  
Wechselt in den Modus LINE IN.
- ③ **📶**  
Wechselt in den Bluetooth-Modus.
- ④ **+/- (Lautstärke)**
  - Erhöht oder senkt die Lautstärke.
- ⑤ **Wiedergabetasten/Bluetooth-KOPPLUNG**
  - **▶|||**: Wiedergabe, Pause oder Fortsetzung der Wiedergabe im Bluetooth-Modus (nur für AVRCP-kompatible Bluetooth-Geräte).
  - **◀|▶**: Wechselt im Bluetooth-Modus zum vorherigen oder nächsten Titel (nur bei AVRCP-kompatiblen Bluetooth-Geräten).
  - **▶||| (Lang Drücken)**: *Trennt das aktuell verbundene Bluetooth-Gerät und startet eine neue Kopplung*
- ⑥ **SOUND**  
Wählt den Musik-, Film- oder Nachrichtenmodus.
- ⑦ **OPT**  
Wechselt die Audioquelle zur optischen Verbindung.
- ⑧ **🔊**  
Schaltet den Ton stumm oder hebt die Stummschaltung wieder auf.

## Anschlüsse

Dieser Abschnitt enthält eine Übersicht über die an Ihrer SoundBar verfügbaren Anschlüsse.

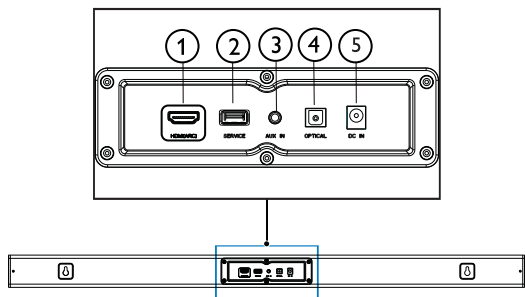

- ① **HDMI (ARC)**  
Anschluss für den HDMI-Eingang eines Fernsehers.
- ② **SERVICE**  
Für Software-Updates.
- ③ **AUX IN**  
Audioeingang, z. B. von einem MP3-Player (3,5-mm-Klinke).
- ④ **OPTISCH**  
Anschluss für einen optischen Audioausgang eines Fernsehers oder eines digitalen Geräts.
- ⑤ **DC IN**  
Schließen Sie hier die Stromversorgung der Soundbar an.

## 3 Anschließen

In diesem Abschnitt erfahren Sie, wie Ihre SoundBar an einen Fernseher und andere Geräte angeschlossen werden kann. Informationen zu den grundlegenden Anschlüssen der SoundBar und des Zubehörs finden Sie in der Kurzanleitung.

### Hinweis

- Die Gerätedaten und die Versorgungsspannungen sind dem Typenschild auf der Rückseite oder Unterseite des Produkts zu entnehmen.
- Bevor Sie Anschlüsse vornehmen oder ändern, stellen Sie sicher, dass alle Geräte von der Steckdose getrennt sind.

## Aufstellung

Platzieren Sie Ihre SoundBar wie unten gezeigt.

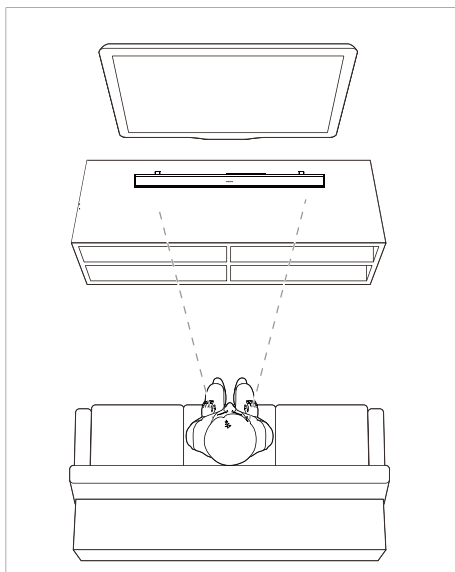

## Anschließen der SoundBar

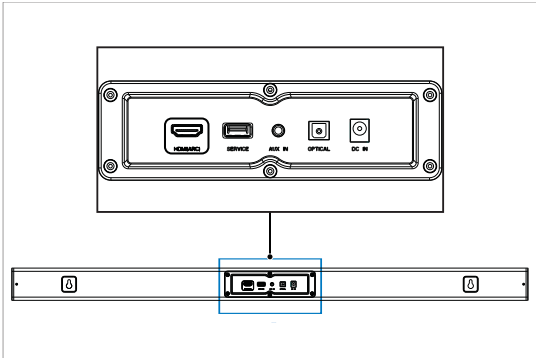

## Audio von TV-Gerät und anderen Geräten verbinden

Option 1: Audio-Anschluss über ein digitales optisches Kabel

Beste Audioqualität

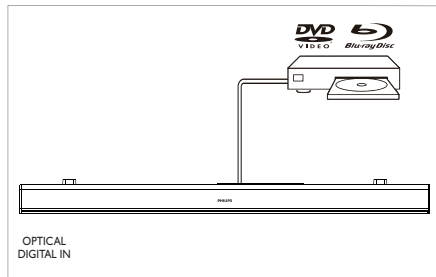
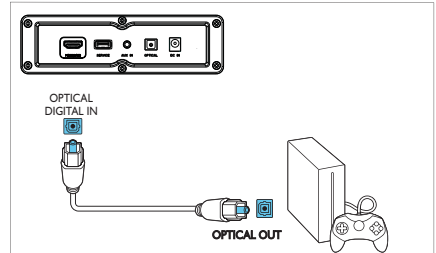
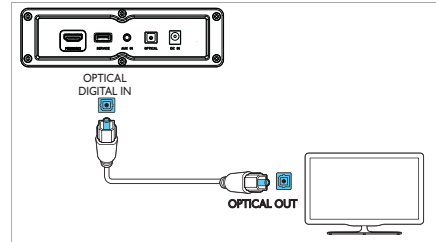

- 1 Verbinden Sie den **OPTICAL**-Anschluss an der SoundBar mit dem **OPTICAL OUT**-Anschluss an einem Fernseher oder einem anderen Gerät über ein optisches Kabel.
  - Der digitale optische Anschluss kann mit **SPDIF** oder **SPDIF OUT** bezeichnet sein.



## Option 2: Audio-Anschluss über ein 3,5-mm-Stereo-Audiokabel

### Normale Audioqualität

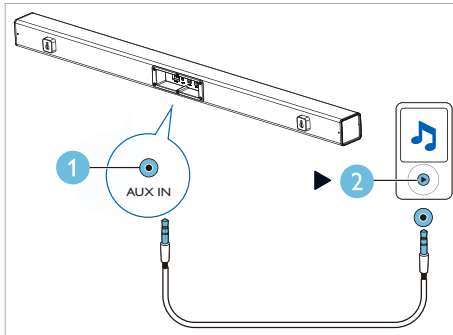
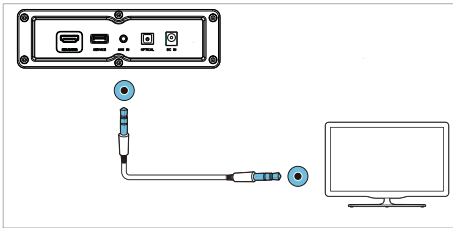

- 1 Verbinden Sie den **LINE IN**-Anschluss an der SoundBar über ein 3,5-mm-Stereo-Audiokabel mit dem **LINE**-Anschluss an einem Fernseher oder einem anderen Gerät.

## Option 3: Anschluss an die HDMI (ARC)-Buchse

Die Soundbar unterstützt HDMI mit Audio Return Channel (ARC). Wenn Ihr Fernseher HDMI ARC-kompatibel ist, können Sie den Fernsehton über Ihre Soundbar mit einem einzigen HDMI-Kabel hören.

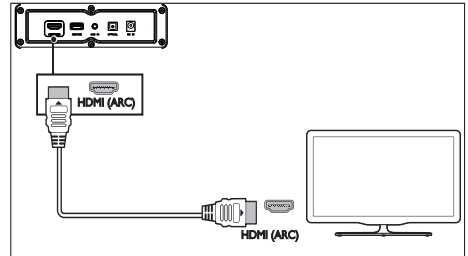

- 1 Schließen Sie den **HDMI OUT (ARC)-TO-TV**-Anschluss an Ihrer Soundbar über ein Hochgeschwindigkeits-HDMI-Kabel an den **HDMI ARC**-Anschluss am Fernseher an.
  - Der **HDMI ARC**-Anschluss am Fernseher kann unterschiedlich beschriftet sein. Weitere Informationen finden Sie in der Bedienungsanleitung des Fernsehers.
- 2 Schalten Sie auf Ihrem Fernseher die HDMI-CEC-Funktionen ein. Weitere Informationen finden Sie in der Bedienungsanleitung des Fernsehers.

# 4 Betrieb der SoundBar

In diesem Abschnitt erfahren Sie, wie Sie mit der SoundBar den Ton von verbundenen Geräten wiedergeben können.

## Vor der Inbetriebnahme

- Nehmen Sie die erforderlichen Anschlüsse vor, die in der Kurzanleitung beschrieben sind, oder laden Sie die Bedienungsanleitung von [www.philips.com/support](http://www.philips.com/support) herunter.
- Stellen Sie an der SoundBar die richtige Quelle für andere Geräte ein.

---

## Einstellen der Lautstärke

- 1 Drücken Sie +/- (Lautstärke), um die Lautstärke zu erhöhen oder zu verringern.
  - Um den Ton stumm zu schalten, drücken Sie die Taste **MUTE**.
  - Um den Ton wiederherzustellen, drücken Sie die Taste **MUTE** erneut oder drücken Sie +/- (Lautstärke).

### Lautstärkeanzeige

- Wenn Sie die Lautstärke-Taste + drücken, um die Lautstärke zu erhöhen, blinkt die Anzeige der SoundBar rot, und die Lautstärke kehrt in den Normalzustand zurück, nachdem das Maximum erreicht wurde, wobei die Anzeige der SoundBar 2 Sekunden lang durchgehend rot leuchtet.
- Wenn Sie die Lautstärke-Taste - drücken, um die Lautstärke zu senken, blinkt die Anzeige der SoundBar rot, und die Lautstärke kehrt in den Normalzustand zurück, nachdem das Minimum erreicht wurde, wobei die Anzeige der SoundBar 2 Sekunden lang durchgehend rot leuchtet.

---

## MP3-Player

Schließen Sie einen MP3-Player an, um Ihre Audiodateien oder Musik abzuspielen.

### Erforderliches Zubehör

- Ein MP3-Player
  - Ein 3,5-mm-Stereo-Audiokabel.
- 1 Verbinden Sie den MP3-Player über das 3,5-mm-Stereo-Audiokabel mit dem **AUDIO IN**-Anschluss an Ihrer SoundBar.
  - 2 Drücken Sie **AUDIO IN** auf der Fernbedienung.
  - 3 Drücken Sie die Tasten am MP3-Player, um Audiodateien oder Musik auszuwählen und abzuspielen.

---

# Wiedergabe von Audio über Bluetooth

Verbinden Sie die SoundBar über Bluetooth mit Ihrem Bluetooth-Gerät (z. B. iPad, iPhone, iPod touch, Android-Smartphone oder Laptop), und hören Sie dann die auf dem Gerät gespeicherten Audiodateien über die SoundBar-Lautsprecher.

## Erforderliches Zubehör

- Ein Bluetooth-Gerät, das die Bluetooth-Profile A2DP und AVRCP sowie die Bluetooth-Version 4.2 oder höher unterstützt.
- Die Reichweite zwischen der SoundBar und einem Bluetooth-Gerät beträgt ca. 4 Meter.

- 1 Drücken Sie **0** auf der Fernbedienung, um auf der SoundBar den Bluetooth-Modus zu aktivieren.  
↳ Die Anzeige der Soundbar blinkt blau.
- 2 Aktivieren Sie auf dem Bluetooth-Gerät Bluetooth, suchen Sie dann nach **Philips HTLI 508** und wählen Sie dies aus, um die Verbindung zu starten (Details zur Aktivierung von Bluetooth siehe Bedienungsanleitung des Bluetooth-Geräts).  
↳ Während der aktiven Verbindung blinkt die Anzeige der Soundbar blau.
- 3 Warten Sie, bis die Anzeige der Soundbar einfarbig blau leuchtet.  
↳ Falls die Verbindung fehlschlägt, blinkt die Anzeige kontinuierlich und mit geringerer Frequenz.
- 4 Wählen Sie Audiodateien oder Musik auf Ihrem Bluetooth-Gerät aus und spielen Sie diese ab.
  - Wenn während der Wiedergabe ein Anruf eintrifft, wird die Musikwiedergabe unterbrochen.
  - Wenn Ihr Bluetooth-Gerät das AVRCP-Profil unterstützt, können Sie auf der Fernbedienung die Taste **⏮▶** drücken, um zu einem Titel zu springen oder drücken Sie die Taste **▶||** um die Wiedergabe zu unterbrechen/fortzusetzen.
- 5 Wählen Sie eine andere Quelle, um Bluetooth zu beenden.

- Wenn Sie wieder in den Bluetooth-Modus wechseln, bleibt die Bluetooth-Verbindung aktiv.

---

## Hinweis

- Das Musik-Streaming kann durch Hindernisse zwischen dem Gerät und der SoundBar unterbrochen werden, wie z. B. einer Wand, einem Metallgehäuse, das das Gerät bedeckt, oder anderen Geräten in der Nähe, die mit der gleichen Frequenz arbeiten.
- Wenn Sie Ihre SoundBar mit einem anderen Bluetooth-Gerät verbinden möchten, halten Sie die Taste **▶||** auf der Fernbedienung gedrückt, um die Verbindung zum aktuell verbundenen Bluetooth-Gerät zu trennen.

---

# Automatischer Standby-Modus

Wenn Sie Medien von einem verbundenen Gerät abspielen, schaltet dieses Produkt nach 15 Minuten ohne Tastenbedienung und ohne Audiowiedergabe von einem verbundenen Gerät automatisch in den Standby-Modus.

---

# Werkseinstellungen wiederherstellen

Sie können Ihre SoundBar auf die Werkseinstellungen zurücksetzen.

- 1 Drücken Sie im LINE-Modus die Ein-/Aus-Taste der Fernbedienung 5 Sekunden lang.  
↳ Dann werden die Werkseinstellungen wiederhergestellt.

---

# Software-Update

Möglicherweise wird ein Software-Update angeboten, um das Produkt kontinuierlich zu verbessern. Besuchen Sie [www.philips.com/support](http://www.philips.com/support), um zu überprüfen, ob eine neuere Softwareversion verfügbar ist.

# 5 Wandmontage

## Hinweis

- Eine unsachgemäße Wandmontage kann zu Unfällen, Verletzungen oder Schäden führen. Wenn Sie Fragen haben, wenden Sie sich bitte an den Kundendienst (Consumer Care) in Ihrem Land.
- Stellen Sie vor der Wandmontage sicher, dass die Wand das Gewicht der SoundBar tragen kann.

## Schraubenlänge/-durchmesser

Achten Sie je nach Wandmontageart für die SoundBar darauf, dass Sie Schrauben in geeigneter Länge und Durchmesser verwenden.

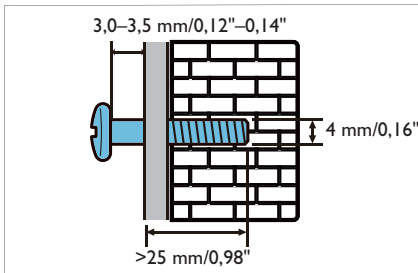

Siehe die Abbildung in der Kurzanleitung zur Wandmontage der SoundBar:

- 1) Bohren Sie zwei Löcher in die Wand.
- 2) Setzen Sie die Dübel ein und ziehen Sie die Schrauben in den Löchern fest.
- 3) Hängen Sie die SoundBar an den Befestigungsschrauben auf.

# 6 Produktspezifikationen

## Hinweis

- Änderungen an Design und den technischen Daten sind ohne Vorankündigung vorbehalten.

## Verstärker

- RMS Gesamtausgangsleistung: 70 W RMS (+/- 0,5 dB, 10 % THD)
- Frequenzgang: 50 Hz–15 kHz/± 3 dB
- Rauschabstand: > 65 dB (CCIR)/(A-bewertet)
- Klirrfaktor: < 1 %
- Eingangsempfindlichkeit:
  - LINE IN: 450 mV +/-50 mV

## Audio

- S/PDIF digitaler Audioeingang:
  - Optisch: TOSLINK
- Abtastfrequenz:
  - MP3: 8 kHz, 11 kHz, 12 kHz, 16 kHz, 22 kHz, 24 kHz, 32 kHz, 44,1 kHz, 48 kHz
- Konstante Bitrate:
  - MP3: 8–320 kbps

## Bluetooth

- Bluetooth-Profil: A2DP, AVRCP
- Bluetooth-Version: 5.0
- Frequenzband/Ausgangsleistung: 2402–2480 MHz/≤ 20 dBm

---

## Haupteinheit

### Soundbar

- Stromversorgung: 100-240 V~, 50/60 Hz
- Stromverbrauch: 15 V/1,6 A
- Standby-Stromverbrauch: ≤ 0,5 W
- Abmessungen (B x H x T):  
960 x 67,8 x 85,5 mm
- Gewicht: XX kg
- Eingebaute Lautsprecher: 2 x Vollbereich  
(52 mm/2", 4 Ohm)

---

## Batterien der Fernbedienung

- 1 x AAA-R03, 1,5 V

---

## Standby-Informationen

- Wenn das Produkt 15 Minuten lang inaktiv bleibt, wechselt es automatisch in den Standby- oder vernetzten Standby-Modus.
- [Wenn das Produkt \(Soundbar\)](#) im Standby-Modus ist, beträgt die Leistungsaufnahme unter 2 W.
- Halten Sie die Bluetooth-Taste auf der Fernbedienung gedrückt, um die Bluetooth-Verbindung zu deaktivieren.
- Aktivieren Sie die Bluetooth-Verbindung auf Ihrem Bluetooth-Gerät, um die Bluetooth-Verbindung zu aktivieren.

# 7 Fehlerbehebung



### Warnung

- Gefahr eines elektrischen Schlages. Niemals das Gehäuse des Geräts entfernen.

Damit die Garantie gültig bleibt, versuchen Sie niemals, das Gerät selbst zu reparieren.

Wenn bei der Verwendung dieses Geräts Probleme auftreten, überprüfen Sie die folgenden Punkte, bevor Sie den Service anfordern.

Falls das Problem weiterhin besteht, erhalten Sie Unterstützung unter [www.philips.com/support](http://www.philips.com/support).

---

## Haupteinheit

### Die Tasten an der SoundBar funktionieren nicht.

- Trennen Sie die SoundBar für einige Minuten vom Stromnetz und schließen Sie sie dann wieder an.

---

## Sound

### Kein Ton aus den SoundBar-Lautsprechern.

- Verbinden Sie das Audiokabel von Ihrer SoundBar mit Ihrem Fernseher oder anderen Geräten.
- Setzen Sie Ihre SoundBar auf die Werkseinstellungen zurück.
- Wählen Sie auf der Fernbedienung den richtigen Audioeingang aus.
- Achten Sie darauf, dass die SoundBar nicht stumm geschaltet ist.

### Verzerrter Ton oder Echo.

- Wenn Sie den Fernsehton über die SoundBar wiedergeben, stellen Sie sicher, dass der Fernseher stumm geschaltet ist.

---

## Bluetooth

### **Ein Gerät kann keine Verbindung zur SoundBar herstellen.**

- Das Gerät unterstützt nicht die kompatiblen Profile, die für die SoundBar erforderlich sind.
- Die Bluetooth-Funktion des Geräts wurde nicht aktiviert. Wie Sie die Funktion aktivieren, entnehmen Sie bitte der Bedienungsanleitung des Gerätes.
- Das Gerät ist nicht richtig verbunden. Verbinden Sie das Gerät korrekt (siehe "Wiedergabe von Audio über Bluetooth" auf Seite 10).
- Die SoundBar ist bereits mit einem anderen Bluetooth-fähigen Gerät verbunden. Trennen Sie das verbundene Gerät und versuchen Sie es dann erneut.

### **Die Qualität der Audiowiedergabe von einem verbundenen Bluetooth-Gerät ist schlecht.**

- Der Bluetooth-Empfang ist schlecht. Bewegen Sie das Gerät näher an die SoundBar heran oder entfernen Sie ein Hindernis zwischen dem Gerät und der SoundBar.

### **Das gekoppelte Gerät stellt ständig eine Verbindung her und trennt sie wieder.**

- Der Bluetooth-Empfang ist schlecht. Bewegen Sie das Gerät näher an die SoundBar heran oder entfernen Sie ein Hindernis zwischen dem Gerät und der SoundBar.
- Schalten Sie die WLAN-Funktion am Bluetooth-Gerät aus, um Störungen zu vermeiden.
- Bei einigen Bluetooth-Geräten kann die Bluetooth-Verbindung automatisch deaktiviert werden, um Strom zu sparen. Das ist keine Fehlfunktion der SoundBar.



Die Bluetooth® Wortmarke und die Logos sind eingetragene Warenzeichen von Bluetooth SIG, Inc.

Änderungen der technischen Daten sind ohne Vorankündigung vorbehalten.

Philips und das Philips Shield Emblem sind eingetragene Marken der Koninklijke Philips N.V. und werden unter Lizenz verwendet. Dieses Produkt wurde von MMD Hong Kong Holding Limited oder einem seiner Partner hergestellt und wird unter der Verantwortung von MMD Hong Kong Holding Limited oder einem seiner Partner verkauft, und MMD Hong Kong Holding Limited ist der Garantiegeber in Bezug auf dieses Produkt.

