

PHILIPS

Саундбар

Серия 5000

TAB5308



Ръководство за притежателя

Регистрирайте продукта си и получите поддръжка на
www.philips.com/support

Съдържание

1	Важно	2
	Помощ и поддръжка	2
	Важни инструкции относно безопасността	2
	Грижа за вашия продукт	3
	Грижа за околната среда	4
	Съответствие	4
	Какво има в кутията	4

2	Вашият саундбар	5
	Главно устройство	5
	Дистанционно	5
	Конектори	6

3	Свързване	7
	Поставяне	7
	Свързване на саундбара и събуфера	7
	Ръчно сдвояване на събуфера	8
	Свързване на аудио от телевизор и други устройства	8

4	Използване на вашия саундбар	10
	Включване/Изключване	10
	Регулиране на силата на звука	10
	Избор на източник	10
	Настройка на EQ	10
	AUX аудио източник	11
	Оптичен аудио източник	11
	HDMI (ARC) аудио източник	11
	Възпроизвеждане на аудио през Bluetooth	11
	Автоматичен стендбай	12
	Прилагане на фабричните настройки	12

5	Монтаж на стена	12
----------	------------------------	-----------

6	Спецификации на продукта	13
----------	---------------------------------	-----------

7	Отстраняване на неизправности	14
----------	--	-----------

1 Важно

Преди да използвате този продукт, прочетете и разберете всички инструкции. Гаранцията не важи, ако бъде причинена повреда заради неспазване на инструкциите.

Помощ и поддръжка

За повече онлайн поддръжка, посетете www.philips.com/support:

- изтегляне на Ръководството за потребителя и Краткото ръководство
- гледане на видео уроци (налични само за избрани модели)
- намиране на отговори на често задавани въпроси (ЧЗВ)
- изпращане на имейл с въпрос
- чат с наш представител по поддръжката

Следвайте инструкциите на уебсайта, за да изберете своя език, след което да въведете номера на модела на продукта.

Другата възможност е да се свържете с отдел Грижа за потребителя във вашата страна.

Преди да се свържете, запишете си номера на модела и серийния номер на вашия продукт. Можете да намерите тази информация на задната или на долната страна на вашия продукт.

Важни инструкции относно безопасността

- Прочетете тези инструкции.
- Запазете тези инструкции.
- Спазвайте всички предупреждения.
- Следвайте всички инструкции.
- Не използвайте този уред близо до вода.
- Почиствайте само със суха кърпа.
- Не запушвайте никакви вентилационни отвори. Монтирайте в съответствие с инструкциите на производителя.
- Не монтирайте в близост до източници на топлина като радиатори, климатици, готварски печки или други уреди (включително усилватели), които генерират топлина.

- Не обезсмисляйте защитното предназначение на поляризирания или заземяващ щепсел. Поляризираният щепсел има два щифта, като единият е по-широк от другия. Заземяващият щепсел има два щифта и трети щифт за заземяване. По-широкият щифт или третият щифт са за ваша безопасност. Ако предоставеният щепсел не влиза в контакта ви, се консултирайте с електротехник, за да смените контакта.
- Не позволявайте захранващият кабел да бъде настъпван или прищипван, особено при щепсела, щепселната кутия и там, откъдето излизат от продукта.
- Използвайте само приставки/аксесоари, посочени от производителя.
- Използвайте само с количката, стойката, статива, конзолата или масата, посочена от производителя или продавана заедно с уреда. Когато се използва количка, внимавайте при местене на комбинацията количка/уред, за да избегнете контузия от преобръщане.
- Изключвайте уреда от контакта по време на гръмотевична буря или когато не се използва за дълги периоди от време.
- За ремонт се обръщайте само към квалифициран сервизен персонал. Ремонт се налага, когато продуктът е бил повреден по някакъв начин, като например повреда на захранващия кабел или щепсела, разлята е течност или в продукта са попаднали предмети, продуктът е бил изложен на дъжд или влага, не работи нормално или е бил изпуснат.
- **ПРЕДУПРЕЖДЕНИЕ** при използване на батерии - За да избегнете теч на батерията, която може да доведе до телесно нараняване, материални щети или повреда на уреда:
 - Поставете всички батерии правилно, + и - така, както са показани върху устройството.
 - Не смесвайте батериите (стари и нови или въглеродни и алкални и пр.)
 - Вадейте батериите, когато уредът няма да се използва за дълго време.
 - Батериите не бива да се излагат на прекомерна топлина като пряка слънчева светлина, огън или други подобни.



- Продуктът/дистанционното може да съдържа батерии тип монета/копче и да бъдат поглнати. Винаги дръжте батериите на недостъпно за деца място! Ако бъде погълната, батерията може да причини нараняване или смърт. В рамките на два часа от поглъщането могат да се получат тежки вътрешни изгаряния.
- Ако имате съмнение, че батерия е била погълната или е поставена в някоя част на тялото, незабавно потърсете медицинска грижа.
- Когато сменят батериите, винаги дръжте всички нови и използвани батерии на недостъпно за деца място. Уверете се, че отделението за батериите е добре затворено, след като сте сменили батериите.
- Ако отделението за батериите не може да се затвори добре, спрете използването на продукта. Дръжте надалеч от деца и се свържете с производителя.
- Уредът не бива да се излага на капки или пръски от течности.
- Не поставяйте никакви източници на риск върху уреда (например съдове, пълни с течности, запалени свещи...).
- Този уред може да съдържа олово и живак. Изхвърлете в съответствие с местните, националните или федералните закони. За информация относно изхвърляне или рециклиране, моля, свържете се с местните служби. За допълнително съдействие относно варианти за рециклиране се свържете с www.mygreenelectronics.com или www.eiae.org или www.recycle.philips.com.
- Когато като устройство за изключване се използва щепселът на захранването или модулна съединител, устройството за изключване трябва да остане в работно състояние.
- Не поставяйте този уред върху мебели които могат да бъдат наклонени от дете или възрастен чрез облягане, дърпане, покатерване или заставане върху тях. Евентуалното падане на уреда може да причини сериозно нараняване и дори смърт.

- Този уред не бива да се поставя във вградени инсталации като шкафови или рафтове за книги, ако не е осигурена подходяща вентилация. Погрижете се да оставите пространство от 7,8 инча (20 см) или повече около този уред.

Символ за оборудване от клас II



Този символ означава, че уредът има двойно изолираща система.

Запознайте се с тези символи за безопасност

Символът „мълния“ посочва, че неизолиран материал вуредата ви може да причини токов удар. В името на безопасността на всички в домакинството, моля, не сваляйте външната обвивка на продукта.

Символът „удивителна“ привлича вниманието към функции, за които трябва да прочетете внимателно приложената литература, за да предотвратите проблеми с работата и поддръжката.

ПРЕДУПРЕЖДЕНИЕ:



За да намалите риска от пожар или токов удар, този уред не бива да се излага на дъжд или влага, а върху уреда не бива да се поставят предмети, пълни с течности, като например вази.

ВНИМАНИЕ:



За да предотвратите токов удар, широкият щифт на щепсела трябва да влезе докрай в широкия отвор на контакта.

Грижа за вашия продукт

Използвайте само микрофибърна кърпа за почистването на продукта.

Грижа за околната среда

Изхвърляне на вашите стари продукт и батерия



Продуктът е създаден и произведен от висококачествени материали и компоненти, които могат да се рециклират и използват отново.



Този символ върху продукта означава, че се управлява от Европейски регламент 2012/19/EU.



Този символ означава, че продуктът съдържа батерии, попадащи в обхвата на Европейска директива 2013/56/EU, и не могат да се изхвърлят с обикновените битови отпадъци. Информирайте се местната система за разделно събиране на електрически и електронни продукти и батерии. Спазвайте местните правила и никога не изхвърляйте продукта и батериите с обикновените битови отпадъци. Правилното изхвърляне на старите продукти и батерии спомага за предпазване от негативните последици за околната среда и човешкото здраве.

Изваждане на батериите за еднократна употреба

За да извадите батериите за еднократна употреба, вижте раздела за инсталиране на батериите.

Съответствие

Този продукт е в съответствие с изискванията за радиосмущения на Европейската общност. С настоящото TP Vision Europe B.V. декларира, че продуктът е в съответствие с основните изисквания и другите приложими разпоредби на Директива 2014/53/EU и UK Radio Equipment Regulations SI 2017 No 1206. Можете да намерите Декларацията за съответствие на www.philips.com/support.

Какво има в кутията

Прегледайте и идентифицирайте елементите в опаковката.

Саундбар	x1
Безжичен суббуфер	x1
Дистанционно	x1
Адаптер за променлив ток (за саундбар)	x1
Захранващ кабел (за суббуфер)	x2
Комплект за стенен монтаж (Конзоли за стена x2, винтове x6, дюбели x2)	x1
Кратко ръководство / Гаранционна карта / Лист за безопасност	x1
Батерии AAA	x2

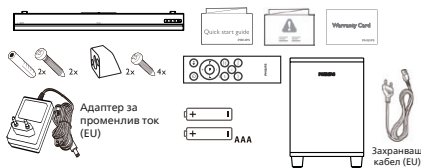

2 Вашият саундбар

Поздравления за покупката и добре дошли във Philips! За да се възползвате напълно от предлаганата от Philips поддръжка, регистрирайте продукта на www.philips.com/support.

Главно устройство

Този раздел включва общ преглед на главното устройство

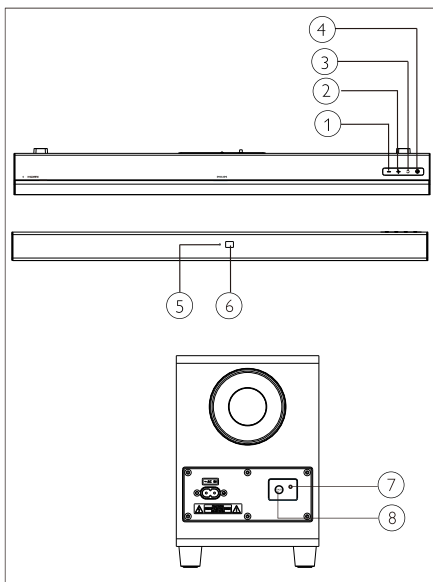

- ① - **(Сила на звука)**
Намалява звука.
- ② + **(Сила на звука)**
Увеличава звука.
- ③ **☒ (ИЗТОЧНИК)**
Изберете източник за входен сигнал на саундбара.
- ④ **⏻**
Включете саундбара или го поставете в режим на готовност.
- ⑤ **Многоцветен LED индикатор:**
Източник/Стендбай
- ⑥ **Сензор за дистанционно**
- ⑦ **LED индикатор на събуфера**
- ⑧ **PAIR (Сдвояване)**

Дистанционно

Този раздел включва общ преглед на дистанционното управление

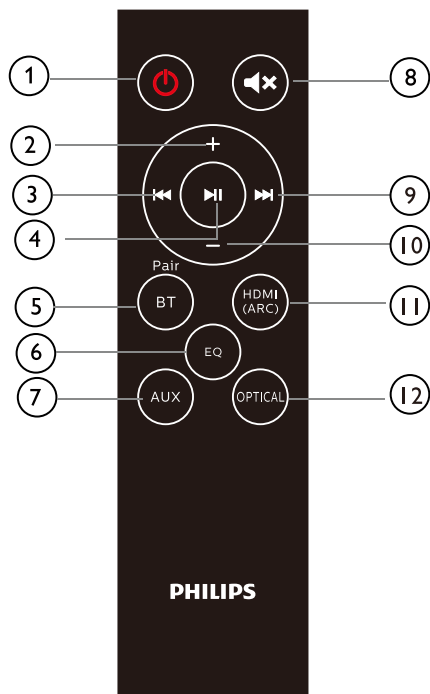

- ① **⏻ (Стендбай-Вкл.)**
 - Включете саундбара или го поставете в режим на готовност.
- ② **+ (Сила на звука)**
 - Увеличава звука.
- ③ **⏮**
 - Прескачане към предишната песен в режим Bluetooth.
- ④ **⏸**
 - Старт, пауза или подновяване на възпроизвеждането в режим Bluetooth.
- ⑤ **BT/PAIR (Bluetooth/Сдвояване)**
 - Натиснете за превключване към режим Bluetooth.
 - Натиснете и задръжте за прекъсване на връзката с текущо свързаното Bluetooth устройство и започване на ново сдвояване.
- ⑥ **EQ (Еквалайзера)**
 - Превключва между 4 режима на еквалайзера: Movie, Music, Stadium и News (Филм, Музика, Стадион и Новини).
- ⑦ **AUX**
 - Превключва аудио източника към AUX връзката.
- ⑧ **🔇**
 - Заглушаване или възстановяване на силата на звука.
- ⑨ **⏭**
 - Прескачане към следващата песен в режим Bluetooth.
- ⑩ **- (Сила на звука)**
 - Намалява звука.
- ⑪ **HDMI (ARC)**
 - Превключва аудио източника към HDMI (ARC) връзката.
- ⑫ **OPTICAL (Оптичен)**
 - Превключва аудио източника към оптичната връзка.

Конектори

Този раздел включва общ преглед на наличните конектори във вашия саундбар.

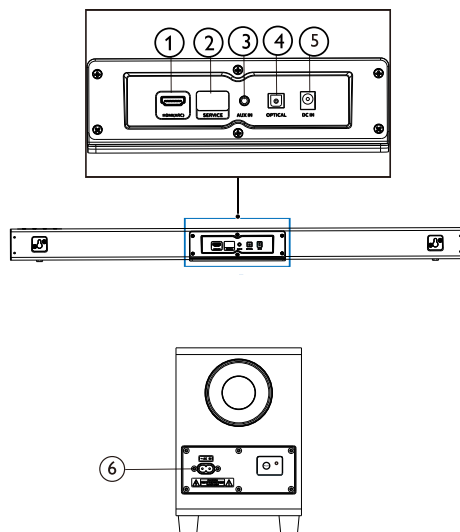

- ① **HDMI (ARC)**
Свързва се с HDMI входа на телевизора.
- ② **SERVICE (За софтуерен ъпгрейд)**
За надграждане на софтуера.
- ③ **AUX IN (AUX вход)**
Аудио вход от устройства като MP3 плейъри (3,5 мм жак).
- ④ **OPTICAL (Оптичен)**
Свържете към оптичен аудио изход на телевизор или цифрово устройство.
- ⑤ **DC IN (DC вход)**
Свързване на саундбара към електрозахранването.
- ⑥ **AC IN (AC вход)**
Свързване на събуфера към електрозахранването.

3 Свързване

Този раздел ви помага да свържете саундбара към телевизор и други устройства.

За информация относно основните връзки на вашия саундбар и аксесоарите, вижте Краткото ръководство.

Забележка

- За идентификация или номинални характеристики на захранването, вижте типовата табелка на гърба или върху долната част на продукта.
- Преди да направите или промените каквато и да е връзка, се уверете, че всички устройства са изключени от електрическия контакт.

Поставяне

Поставете вашия саундбар и събуфер, както е показано по-долу.

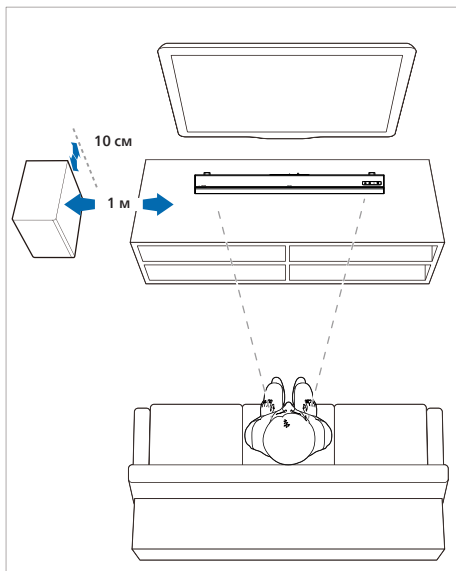

Свързване на саундбара и събуфера

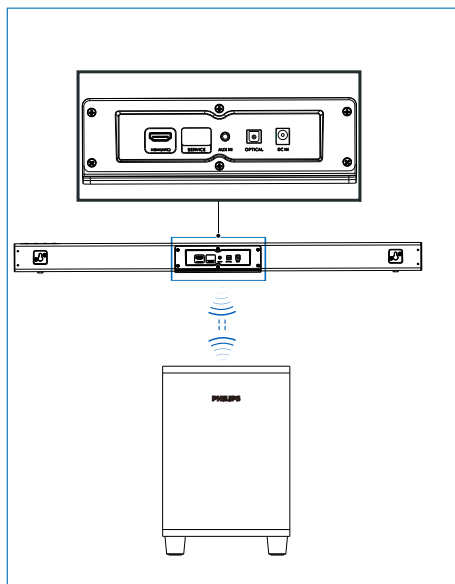

Свържете саундбара и събуфера през Bluetooth.

- Събуферът ще бъде свързан със саундбара чрез Bluetooth сигнал.
- Индикаторът на събуфера ще мига в червено, преди да се установи връзка със саундбара, и ще светне постоянно в синьо, след като връзката със саундбара бъде установена.
- Ако саундбарът и събуферът вече са били сдвоявани, когато включите саундбара, събуферът автоматично ще се сдвои със саундбара с нормален звуков изход и индикатор, светещ постоянно в синьо. Събуферът също така ще влезе в режим на готовност автоматично, след като саундбарът бъде изключен.





Ръчно вдвояване на събуфера

- Ако от събуфера не се чува аудио или индикаторът на събуфера не свети в синьо, следвайте стъпките по-долу, за да нулирате и вдвоите събуфера отново:
1. Натиснете бутона **PAIR** на събуфера, когато събуферът е в състояние „Няма връзка“ (мига бавно в червено (веднъж в секунда)), след което индикаторът на събуфера ще замига бързо в червено (два пъти в секунда).
 2. Превключете източника на саундбара на AUX и след това натиснете и задръжте **⏻** на саундбара за пет секунди. Саундбарът ще се нулира и автоматично ще премине в режим на готовност.
 3. Натиснете **⏻** на саундбара. Саундбарът автоматично ще се свърже със събуфера. Връзката е успешна, когато индикаторът на събуфера свети постоянно в синьо.

Забележка: След като саундбарът се нулира, трябва да изчистите списъка с Bluetooth в телефона си, преди да свържете телефона си със саундбара.

Когато саундбарът и събуферът са свързани, можете да натиснете и задръжите **⏻** и **+** (**Сила на звука**) на саундбара в продължение на пет секунди, за да прекратите връзката.

Индикатор на субуфера

-  Сдвояване: Мига бързо в червено
-  Свързано: Постоянно синьо
-  Няма връзка: Мига бавно в червено
-  Режим на готовност: Постоянно червено

Свързване на аудио от телевизор и други устройства

Опция 1: Свързване на аудио през цифров оптичен кабел

Аудио с най-добро качество

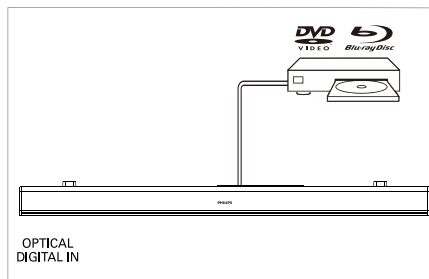
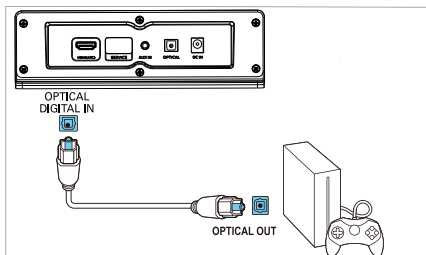
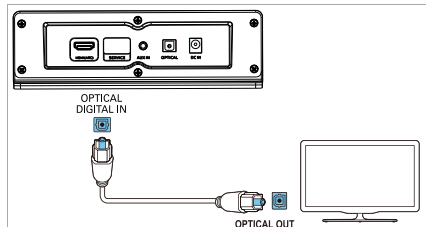

С помощта на оптичен кабел свържете конектора **OPTICAL** на вашия саундбар към конектора **OPTICAL OUT** на телевизора или друго устройство.

- Цифровият оптичен конектор може да бъде означен като **SPDIF** или **SPDIF OUT**.

ЗАБЕЛЕЖКА: Аудио изходът на телевизора трябва да бъде настроен на PCM.

Опция 2: Свързване на аудио през 3,5-милиметров стерео аудио кабел

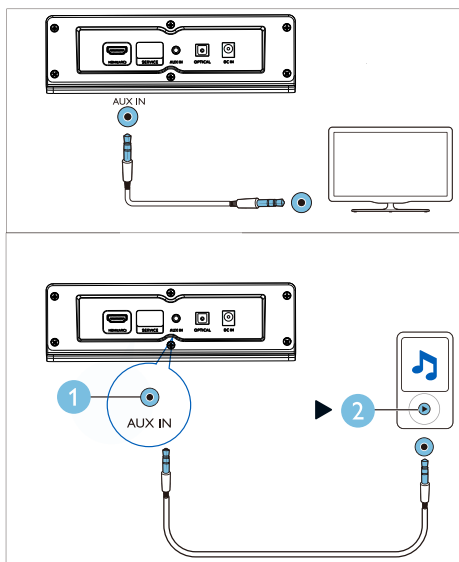

Като използвате 3,5-милиметров стерео аудио кабел, свържете конектора **AUX IN** на вашия саундбар към конектора **AUX** на телевизора или друго устройство.

Опция 3: Свързване към HDMI (ARC) гнездо

Вашият саундбар поддържа HDMI с възвратен аудио канал (ARC). Ако телевизорът ви е съвместим с HDMI ARC, ще можете да слушате аудио от телевизора през саундбара, като използвате един HDMI кабел.

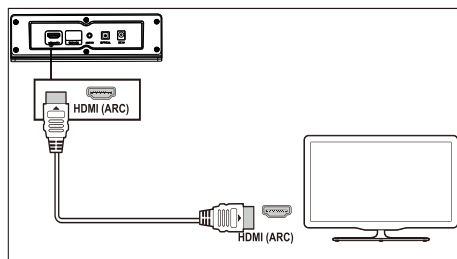

- 1 С помощта на високо-скоростен HDMI кабел свържете **HDMI (ARC)** конектора на вашия саундбар към **HDMI ARC** конектора на телевизора.
 - **HDMI ARC** конекторът на телевизора може да е обозначен различно. За подробности, вижте ръководството за потребителя на телевизора.
- 2 Включете HDMI-CEC операции от вашия телевизор. За подробности, вижте ръководството за потребителя на телевизора.
ЗАБЕЛЕЖКА: Аудио изходът на телевизора трябва да бъде настроен на PCM.

4 Използване на вашия саундбар

Този раздел ще ви помогне в използването на вашия саундбар при възпроизвеждане на аудио от свързани устройства.

Преди да започнете

- Направете необходимите връзки, описани в Ръководството за бърз старт и Потребителското ръководство.
- Свържете саундбара към правилния източник за други устройства.



Включване/Изключване

Свържете саундбара към захранването и червеният индикатор за готовност светва. Натиснете  за включване на саундбара. Индикаторът на саундбара светва в бяло, а след това показва състоянието на последния избран източник. Натиснете отново, за да превключите саундбара в режим на готовност.



-  Режим на готовност: Индикаторът свети в постоянно червено.

Регулиране на силата на звука

Натиснете **+/- (Сила на звука)** за увеличаване или намаляване на силата звука.

- За да изключите звука, натиснете  на дистанционното управление.
- За да върнете звука, натиснете  отново или натиснете **+/- (Сила на звука)**.





Статус на индикатора

-  Намаляване/Увеличаване на силата на звука/Изключване на звука: Мига в червено.
-  Максимална/минимална сила на звука: Постоянно червено в продължение на три секунди.

- Когато натиснете **+** (**Сила на звука**), за да увеличите силата на звука, индикаторът на саундбара ще замига в червено и силата на звука ще се върне в нормалното състояние. Индикаторът на саундбара ще покаже постоянно червено в продължение на три секунди, когато силата на звука достигне максимума.
- Когато натиснете **-** (**Сила на звука**), за да намалите силата на звука, индикаторът на саундбара ще замига в червено и силата на звука ще се върне в нормалното състояние. Индикаторът на саундбара ще покаже постоянно червено в продължение на три секунди, когато силата на звука достигне минимума.





Избор на източник

Натискайте  на саундбара или съответните бутони (**BT/PAIR, AUX, HDMI (ARC), OPTICAL**) на дистанционното управление, за да превключвате между различни източници.

-  AUX IN: Постоянно зелено
-  Bluetooth сдвояване: Мигащо синьо
-  Свързан Bluetooth: Постоянно синьо
-  OPTICAL: Постоянно жълто
-  HDMI (ARC): Постоянно лилаво

Настройка на EQ

Натиснете **EQ** на дистанционното управление, за да изберете режим Music, Movie, News или Stadium.

-  Music: Индикаторът на саундбара мига в бяло 3 секунди.
-  Movie: Индикаторът на саундбара мига в зелено 3 секунди.
-  News: Индикаторът на саундбара мига в червено 3 секунди.
-  Stadium: Индикаторът на саундбара мига в зеленикаво синьо 3 секунди.

AUX аудио източник

Можете да възпроизведате аудио от външно устройство (смартфон, таблет и др.) чрез 3,5 мм аудио кабел.

- 1 Свържете външното устройство към саундбара чрез 3,5 мм стерео аудио кабел (не е включен в комплекта). Вижте страница 9 за стъпките за свързване с AUX.
- 2 Натиснете **AUX** на дистанционното управление.
 - Индикаторът на саундбара светва в постоянно зелено.
- 3 Пуснете аудио на външното устройство (вижте неговото потребителско ръководство).

Оптичен аудио източник

Можете да възпроизведате аудио от телевизор чрез оптичен кабел.

- 1 Свържете телевизора към саундбара чрез оптичния кабел (не е включен в комплекта). Вижте страница 8 за стъпките за свързване с OPTICAL.
 - 2 Натиснете **OPTICAL** на дистанционното управление.
 - Индикаторът на саундбара светва в постоянно жълто.
- Забележка: Аудио изходът на телевизора трябва да бъде настроен на PCM сигнал.

HDMI (ARC) аудио източник

ARC (Audio Return Channel) се използва за цифрово аудио извеждане на телевизор с течнокристален дисплей, за да се осигури оптимално синхронно качество на звука.

- 1 Свържете телевизора към саундбара чрез HDMI кабел (не е включен в комплекта). Вижте страница 9 за стъпките за свързване с HDMI (ARC).
 - 2 Натиснете **HDMI (ARC)** на дистанционното управление.
 - Индикаторът на саундбара светва в постоянно лилаво.
- Забележка: Аудио изходът на телевизора трябва да бъде настроен на PCM сигнал и ARC да е включено (вижте ръководството на телевизора).

Възпроизвеждане на аудио през Bluetooth

Свържете саундбара с вашето Bluetooth устройство (като например iPad, iPhone, iPod touch, Android телефон или лаптоп) чрез Bluetooth, след което ще можете да слушате аудио файловете, съхранени на устройството, през говорителите на саундбара.

Какво ви е нужно

- Bluetooth устройство, което поддържа Bluetooth профил A2DP и AVRCP и с Bluetooth версия 4.2 или по-висока.
- Работният обхват между саундбара и Bluetooth устройство е приблизително 4 метра (13 фута).



- 1 Натиснете **BT/Pair** на дистанционното управление, за да превключите саундбара към режим Bluetooth.
 - ↳ Индикаторът на саундбара мига в синьо.
- 2 Включете Bluetooth на Bluetooth устройството, потърсете и изберете **Philips TAB5308** за стартиране на свързването (вижте ръководството за потребителя на Bluetooth устройството за начина на активиране на Bluetooth).
 - ↳ По време на свързване индикаторът на саундбара мига в синьо.
- 3 Изчакайте, докато индикаторът на саундбара светне постоянно в синьо, при успешна връзка ще се чуе звуков сигнал. Ако връзката е неуспешна, индикаторът продължава да мига.
- 4 Изберете и пуснете аудио файлове или музика на вашето Bluetooth устройство.
 - Ако има входящо повикване по време на възпроизвеждане, възпроизвеждането на музика се поставя на пауза.
 - Ако вашето Bluetooth устройство поддържа AVRCP профил, от дистанционното можете да натиснете **⏮**/**⏭** за пропускане на песен или да натиснете **⏸** за пауза/възобновяване на възпроизвеждането.

- 5 За да излезете от Bluetooth, превключете саундбара на друг източник.
- Когато превключите обратно към режим Bluetooth, Bluetooth връзката остава активна.

Прекъсване на връзката с текущото устройство:

- Ако желаете да свържете вашия саундбар с друго Bluetooth устройство, натиснете и задръжте **BT/PAIR** от дистанционното, за да разкачите сега свързаното Bluetooth устройство.

Статус на индикатора

-  Изчакване за свързване:
Мигащо синьо
-  Установена връзка: Постоянно синьо
-  Няма връзка: Мигащо синьо

Забележка

- Излъчването на музика може да бъде прекъснато от препятствия между устройството и саундбара, като стени, метални обвивки, които покриват устройството, или други устройства наблизо, които работят на същата честота.

Автоматичен сендбай

Този продукт автоматично преминава към режим на готовност след 15 минути бездействие с бутоните и липса на възпроизвеждане на аудио от свързаното устройство.

Прилагане на фабричните настройки

Можете да възстановите настройките по подразбиране на вашия саундбар.

- В режим AUX натиснете и задръжте  на дистанционното управление за 5 секунди.
↳ Фабричните настройки ще бъдат възстановени.

5 Монтаж на стена

Забележка

- Неправилният стенов монтаж може да доведе до злополука, нараняване или повреда. Ако имате въпроси, свържете се с отдел Грижа за потребителя във вашата страна.
- Преди да го монтирате на стена, се уверете, че стената може да издържи тежестта на вашия саундбар.

Дължина/диаметър на винта

В зависимост от вида стена, на която монтирате вашия саундбар, се погрижете да използвате винтове с подходяща дължина и диаметър.

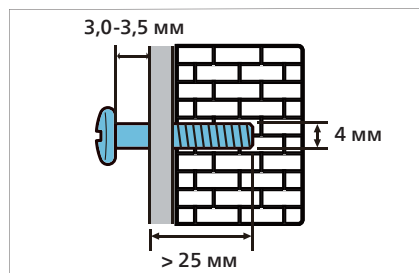

Вижте илюстрацията в ръководството за бърз старт за това как да монтирате саундбара на стена.

- 1) Пробийте два отвора в стената.
- 2) Закрепете дюбелите и винтовете в дупките.
- 3) Окачете саундбара на закрепващите винтове.

6 Спецификации на продукта



Забележка

- Спецификациите и дизайнът могат да бъдат променени без предизвестие.

Усилвател

- RMS обща изходна мощност:
70 W RMS (+/- 0,5 dB, 10 % THD)
- Честотна характеристика:
50 Hz - 15 kHz / ± 3 dB
- Съотношение „сигнал-към-шум“:
> 65 dB (CCIR) / (A-претеглено)
- Общо хармонично изкривяване: < 1%
- Входяща чувствителност:
 - LINE IN: 500 mV +/- 50 mV

Bluetooth

- Bluetooth профили: A2DP, AVRCP
- Версия на Bluetooth: 4.2
- Честотна лента/Изходна мощност:
2402 - 2480 MHz / ≤ 20 dBm

Главно устройство

Саундбар

- Електрозахранване:
100-240 V~, 50/60 Hz
- Консумирана мощност: 15V/1,6A
- Консумирана мощност в режим на готовност: $\leq 0,5$ W
- Размери (Ш x В x Д):
900 x 65,5 x 91 мм
- Тегло: 1,53 kg
- Драйвер:
2 x пълен обхват (52мм/2", 4 ома)

Субуфер

- Електрозахранване:
100-240 V~, 50/60 Hz
- Консумирана мощност: 20 W
- Консумирана мощност в режим на готовност: ≤ 2 W
- Размери (Ш x В x Д):
150 x 225 x 267 мм
- Тегло: 2,1 kg
- Драйвер:
1 x нискочестотен (118 мм/4,5", 4 ома)

Батерии за дистанционно управление

- 2 x AAA-R03-1,5 V

7 Отстраняване на неизправности



Внимание

- Риск от токов удар! Никога не сваляйте корпуса на продукта.

За да запазите гаранцията валидна, никога не се опитвайте да поправяте устройството сами.

Ако се натъкнете на проблеми, докато използвате устройството, разгледайте следните неща, преди да потърсите сервизно обслужване.

Ако все още имате проблем, можете да получите помощ на www.philips.com/support.

Главно устройство

Бутоните на саундбара не работят.

- Откачете саундбара от захранването за няколко минути, след което го свържете отново.

Звук

Няма звук от говорителя на саундбара.

- Свържете аудио кабела от вашия саундбар с вашия телевизор или с друго устройство.
- Върнете фабричните настройки на саундбара.
- От дистанционното изберете правилния аудио вход.
- Уверете се, че саундбарът не е заглушен.

Изкривен звук или ехо.

- Ако възпроизвеждате аудио от телевизора през саундбара, се уверете, че звукът на телевизора не е спрял.

Bluetooth

Устройство не може да се свърже със саундбара.

- Устройството не поддържа съвместимите профили, нужни за саундбара.
- Не сте активирали Bluetooth функцията на устройството. Вижте потребителското ръководство на устройството за това как се активира функцията.
- Устройството не е свързано правилно. Свържете устройството правилно (вижте „Възпроизвеждане на аудио през Bluetooth“ на стр. 11).
- Саундбарът е вече свързан с друго Bluetooth устройство. Разкачете свързаното устройство, а после опитайте отново.

Качеството на възпроизвежданото аудио от свързаното Bluetooth устройство е лошо.

- Приемането на Bluetooth е лошо. Преместете устройството по-близо до саундбара или отстранете пречките между устройството и саундбара.

Връзката със свързаното Bluetooth устройство постоянно прекъсва и се подновява.

- Приемането на Bluetooth е лошо. Преместете устройството по-близо до саундбара или отстранете пречките между устройството и саундбара.
- Изключете Wi-Fi функцията на Bluetooth устройството, за да избегнете смущения.
- При някои Bluetooth устройства Bluetooth връзката може да се деактивира автоматично, за да се пести енергия. Това не означава, че саундбарът има някаква неизправност.



Спецификациите са предмет на промяна без предизвестие. Моля, посетете www.Philips.com/support за последните актуализации и документи. Philips и емблемата с щит на Philips са регистрирани търговски марки на Koninklijke Philips N.V. и се използват под лиценз. Този продукт е произведен от и се продава от MMD Hong Kong Holding Limited или някои от техните сдружени компании, а MMD Hong Kong Holding Limited осигурява гаранцията за продукта.

